

Soluzioni Protesi

2024 Catalogo



CATALOGO PROTESI ÖSSUR

SOLUZIONI PROTESI ÖSSUR

Da anni, Össur aiuta le persone a sentirsi più sicure e fiduciose, a riaccendere le loro ambizioni, a focalizzarsi su nuovi obiettivi piuttosto che sui propri limiti, ad essere felici e a vivere una vita senza un arto.

Il nostro successo è dettato dalle esigenze degli utenti.

Össur ha il piacere di presentare la sua più inclusiva gamma di protesi, con soluzioni adatte ad ogni utente e che forniscono una risposta efficace, qualsiasi sia la necessità. Ogni protesi è sviluppata per diversi livelli di attività.

Le soluzioni protesiche di Össur sono il nostro modo per rendere più semplice la scelta ed aiutarvi a trovare la miglior soluzione per il vostro paziente.

PRODOTTI DI ALTA QUALITÀ, AD ALTE PRESTAZIONI... PER UNA VITA SENZA LIMITAZIONI.

Anni di esperienza nella tecnologia dei materiali e il design innovativo hanno fatto di Össur un leader nello sviluppo di sistemi protesici che garantiscono una straordinaria versatilità e funzionalità. La nostra attuale gamma di prodotti riflette questo impegno costante nei confronti degli utenti e del settore protesico.

Siamo lieti di presentare una gamma completa di componenti protesici per gli arti inferiori e superiori, progettati per riflettere le esigenze individuali dei nostri clienti. Rimaniamo focalizzati sul raggiungimento dei migliori risultati possibili e di una Vita Senza Limitazioni® per tutti coloro che utilizzano i nostri prodotti.

Össur è un leader globale nella fornitura di soluzioni ortopediche non invasive, che aiutano le persone a vivere una vita senza limitazioni. L'azienda impiega oltre 3500 persone al servizio di persone con un'amputazione, tecnici ortopedici e professionisti sanitari in tutto il mondo. Parte essenziale del nostro servizio è fornire consulenza qualificata, formazione e assistenza tecnica. Össur mantiene un rigido ed efficace sistema di controllo della qualità, conforme a tutti i requisiti ISO 13485 e ISO 14001. I prodotti sono marcati CE e conformi alle norme e altri documenti normativi delineati nella Dichiarazione CE di conformità (EC Declaration of Conformity).

LIVELLI DI ATTIVITÀ

BASSO

Attività quotidiane che prevedono azioni limitate e stabili, con un basso impatto sulla protesi.

Esempi: l'utente deambula soprattutto nell'abitazione/posto di lavoro e in zone limitrofe. Capacità di deambulazione limitata, accompagnata però dalla capacità o il potenziale per variare cadenza. Attività ricreative con basso impatto sulla protesi: giardinaggio, shopping o attività fisica limitata (biliardo, bowling, etc.).



MODERATO

Attività quotidiane che prevedono azioni normali e ripetitive, con impatto moderato sulla protesi.

Esempi: camminata prolungata con cadenza rapida e variabile. Occasionali attività sportive - jogging, tennis, camminata in montagna, golf.



ALTO

Attività quotidiane che prevedono azioni faticose e ripetitive, con alto impatto sulla protesi.

Esempi: sollevamento pesi, salto, scalata. Frequenti attività sportive - basket, pallavolo, sci, calcio, baseball, karatè, escursioni montane, lavori in cantiere.



SPORT/EXTREME

Per attività sportive agonistiche, attività con sollecitazioni continue ed elevate sulla protesi.

Esempi: atletica leggera, maratona, corsa su pista e marcia.



Scansiona questo codice per scaricare l'ultima versione aggiornata del catalogo.

CATALOGO PROTESI ÖSSUR

INDICE

CUFFIE ÖSSUR E DIRECT SOCKET	8
SELEZIONE ICEROSS® TRANSTIBIALE	12
ICEROSS SEAL-IN® X.....	14
ICEROSS SEAL-IN® V TRANSTIBIALE CON WAVE	16
ICEROSS SEAL-IN® X5 TRANSTIBIALE CON WAVE	17
ICEROSS SEAL-IN® X5 TRANSTIBIALE	18
ICEROSS DERMO SEAL-IN®	19
ICEROSS SEAL-IN® X LOCKING	20
ICEROSS® SYNERGY™ LOCKING CON WAVE	22
ICEROSS® SYNERGY™ LOCKING	23
ICEROSS DERMO® LOCKING CON WAVE.....	24
ICEROSS DERMO® LOCKING.....	25
ICEROSS COMFORT® LOCKING CON WAVE.....	26
ICEROSS COMFORT® LOCKING	27
ICEROSS® ORIGINAL LOCKING	28
ICEROSS® SPORT LOCKING.....	29
RELAX™ LOCKING	30
ICEROSS® SYNERGY™ CUSHION CON WAVE	31
ICEROSS® SYNERGY™ CUSHION	32
ICEROSS DERMO® CUSHION CON WAVE	33
ICEROSS DERMO® CUSHION	34
ICEROSS COMFORT® CUSHION	35
ICEROSS® CUSHION	36
RELAX™ CUSHION	37
ICEROSS® SLEEVE	38
ICEFLEX® BALANCE SLEEVE	39
ICEFORM® SLEEVE.....	40
GENU SLEEVE	41
PROTECTOR	41
SELEZIONE ICEROSS® TRANSFEMORALE.....	42
ICEROSS SEAL-IN® X TF	44
ICEROSS SEAL-IN® X5 TRANSFEMORALE.....	46
ICEROSS SEAL-IN® TRANSFEMORALE	47
4SEAL CLASSIC™	48
ICEROSS® TRANSFEMORALE LOCKING	50
AKOS®	51
RELAX™ TRANSFEMORALE	53
ICEROSS® UPPER-X LOCKING.....	55
ACCESSORI.....	56
COMFORT SCS - CALZA COMPRESSIVA.....	59
RELAX NIGHT CARE - CALZA COMPRESSIVA	60
EASYCUT - CALZA COMPENSAZIONE VOLUME.....	61

CATALOGO PROTESI ÖSSUR

INDICE

DIRECT SOCKETS.....	62
DIRECT SOCKET TT	63
ICEROSS® CUFFIA DIRECT CASTING TT	65
DIRECT SOCKET TF	66
ICEROSS® CUFFIA DIRECT CASTING TF	68
KIT STRUMENTI DIRECT SOCKET	69
KIT STRUMENTI DIRECT SOCKET - ACCESSORI	70
DIRECT SOCKET MATERIALI	73
CUSCINETTI DI PRESSIONE	74
GINOCCHI ÖSSUR	75
BALANCE™ KNEE OFM1	77
BALANCE™ KNEE OFM2	79
LOCKING KNEE	81
POWER KNEE™	82
RHEO KNEE®	85
RHEO KNEE® XC	89
OP4 KNEE™	93
OP5 KNEE™	94
OHP3 KNEE™	96
PASO KNEE™	98
TOTAL KNEE® 1900.....	100
TOTAL KNEE® 2000.....	103
TOTAL KNEE® 2100.....	106
MAUCH® KNEE.....	109
MAUCH® KNEE PLUS.....	110
PIEDI ÖSSUR	112
PIEDI ÖSSUR.....	113
UNITY® SISTEMA A VUOTO ATTIVO	113
BALANCE™ FOOT S	114
BALANCE™ FOOT S TORSION	118
FLEX-FOOT® BALANCE.....	122
BALANCE™ FOOT J.....	127
FLEX-FOOT ASSURE®	132
PROPRIO FOOT®	138
PRO-FLEX® PIVOT	143
PRO-FLEX® XC.....	148
PRO-FLEX® XC TORSION.....	153
PRO-FLEX® ST	158
PRO-FLEX® MODULAR	163
PRO-FLEX® LP	166
PRO-FLEX® LP TORSION.....	171
PRO-FLEX® LP ALIGN.....	176

CATALOGO PROTESI ÖSSUR

INDICE

VARI-FLEX®	180
LP VARI-FLEX®	190
RE-FLEX ROTATE™	196
RE-FLEX SHOCK™	204
CHEETAH® XPLORE	213
FLEX-SYMES™	217
CHOPART	221
ACCESSORI CHOPART.....	223
SKINERGY™ PLUS - VERSIONE ALLUCE SEPARATO.....	224
SKINERGY™ PLUS - VERSIONE PUNTA CHIUSA.....	225
COMPONENTI DI RICAMBIO UNITY®	226
ÖSSUR SPORT SOLUTIONS	227
CHEETAH® KNEE.....	228
CHEETAH® XPANSE	230
CHEETAH® XCEL.....	233
CHEETAH® XCEED	237
FLEX-RUN™	240
CHEETAH XTREME®	243
CHEETAH XTEND®	247
ÖSSUR JUNIOR SOLUTIONS	251
ICEROSS STABILO® JUNIOR LOCKING CON WAVE	253
ICEROSS DERMO® JUNIOR LOCKING CON WAVE.....	254
VARI-FLEX® JUNIOR.....	255
FLEX-FOOT® JUNIOR.....	258
CHEETAH® JUNIOR CON SUOLA NIKE.....	260
CHEETAH® XPLORE JUNIOR.....	262
FLEX-RUN™ JUNIOR CON SUOLA NIKE	265
TOTAL KNEE® JUNIOR.....	267
GIUNTI ÖSSUR JUNIOR	270
ÖSSUR POST-OP SOLUTIONS	271
ÖSSUR RIGID DRESSING (ORD).....	274
ICEROSS® CUFFIA POST-OP TT.....	275
ICEROSS® CUFFIA POST-OP TF.....	276
FIRST™.....	277
ÖSSUR ICELOCK®	278
ICELOCK® 100	280
ICELOCK® 200	281
ICELOCK® 300	285
ICELOCK® 400	287
ICELOCK® 500	289

CATALOGO PROTESI ÖSSUR

INDICE

VACU VALVOLA TT UNIDIREZIONALE PER LAMINAZIONE/TERMOFORMATURA	290
ICELOCK® 544	291
ICELOCK® 562 HYBRID	294
ICELOCK® 600	295
ICELOCK® 700	300
GIUNTI ÖSSUR.....	302
GIUNTI FINO A 100KG.....	303
GIUNTI FINO A 125KG.....	306
GIUNTI FINO A 136KG.....	306
GIUNTI FINO A 166KG.....	308
ROTATORE DI GINOCCHIO	312
ÖSSUR ARTO SUPERIORE	313
MCPDRIVER®	314
THUMBDRIVER®	315
PIPDRIVER®	316
GRIPLOCK FINGER®	317
i-LIMB® PANORAMICA DELLE CARATTERISTICHE	319
i-LIMB® QUANTUM	320
i-LIMB® ULTRA	322
i-LIMB® ACCESS.....	324
i-LIMB®	326
ELETTRODI.....	328
BATTERIE E CARICABATTERIE.....	330
i-LIMB® COMPONENTI DI RICAMBIO.....	331
RIVESTIMENTI	332
i-DIGITS® QUANTUM	337
i-DIGITS® ACCESS	338
i-DIGITS®	339
LIVINGSKIN®	341
INVENTORI.....	343
INFORMAZIONI GENERALI	345
TERMINI E CONDIZIONI DI VENDITA	346
PROCEDURA DI GARANZIA	347
MODULO RESI / RECLAMO	349
NOTE.....	350

CUFFIE ÖSSUR E DIRECT SOCKET

SOLUZIONI TRANSTIBIALI

CUFFIE ÖSSUR
E DIRECT SOCKET



ICEROSS SEAL-IN X



ICEROSS SEAL-IN X LOCKING

CUFFIE SEAL-IN



ICEROSS SEAL-IN X5 TT

ICEROSS SEAL-IN V

ICEROSS DERMO SEAL-IN

CUFFIE SEAL-IN LOCKING



ICEROSS SEAL-IN X LOCKING

CUFFIE LOCKING



ICEROSS SYNERGY LOCKING

ICEROSS DERMO LOCKING

ICEROSS COMFORT LOCKING

RELAX LOCKING

ICEROSS SEAL-IN X LOCKING

SOFT C LOCKING

ICEROSS SPORT LOCKING

CUFFIE CUSHION



ICEROSS ACTIVA WITH TIBIAGUARD CUSHION

ICEROSS SYNERGY CUSHION

ICEROSS DERMO CUSHION

ICEROSS COMFORT CUSHION

RELAX CUSHION

CUFFIE ÖSSUR E DIRECT SOCKET

SOLUZIONI TRANSFEMORALI

CUFFIE SEAL-IN



ICEROSS SEAL-IN X TF



ICEROSS SEAL-IN X5 TF

4SEAL CLASSIC

ICEROSS SEAL-IN TRANSFEMORAL

CUFFIE LOCKING



ICEROSS TRANSFEMORAL
LOCKING

AKOS LINER

RELAX
TRANSFEMORAL

CUFFIA ARTO SUPERIORE



ICEROSS UPPER-X
LOCKING

CUFFIE ÖSSUR E DIRECT SOCKET

SISTEMA DI SOSPENSIONE

SEAL-IN X5

I cinque anelli della cuffia Iceross Seal-In X5 si conformano alla forma del moncone e all'interno dell'invasatura, fornendo una chiusura ermetica e un maggior comfort.

- Controllo di rotazione.
- Riduce il pistoning.
- Sospensione senza ginocchiera.



SEAL-IN X5

SEAL-IN V

La membrana con lamelle integrate si adatta ai cambiamenti di volume e consente le oscillazioni di volume ed i cambi di forma del moncone. La cuffia Seal-In V fornisce una sospensione comoda ed affidabile.

- Sospensione con cuscinetto senza ginocchiera.
- Controllo rotazionale.



SEAL-IN V

SEAL-IN

La membrana HSM con un anello ottimizza la sospensione ed il comfort, offrendo praticità d'uso per l'utilizzo quotidiano.

- Sospensione transtibiale sotto vuoto senza ginocchiera.
- Facilità di indossamento.
- Migliore controllo della rotazione.



SEAL-IN

SEAL-IN X

L'anello mobile può essere posizionato nel modo più opportuno a seconda delle esigenze ottenendo una sospensione sicura e comoda. Indossare una cuffia Seal-In non è mai stato così facile.

- Posizionamento individuale della cuffia.
- Migliore controllo della rotazione



SEAL-IN X

SEAL-IN X LOCKING

Questa sospensione ibrida combina i vantaggi del sistema Seal-In alla sospensione a bloccaggio con Pin.



LOCKING (CON ATTACCO)

La cuffia Iceross con attacco offre agli utenti una sospensione stabile, sicura e comoda. Può essere utilizzata sia con sistemi di bloccaggio che con cordino.



LOCKING

CUSHION (CON CUSCINETTO)

Il cuscinetto distale, molto spesso e morbido, migliora il comfort dell'utente, protegge la fine distale più delicata e si adatta alle forme distali irregolari.



CUSHION

4SEAL

Con una serie di 4 anelli e una superficie esterna rivestita, la cuffia 4Seal offre una tenuta ermetica ed una migliore maneggevolezza.

- Sospensione senza ginocchiera
- Facile da indossare



4SEAL

CUFFIE ÖSSUR E DIRECT SOCKET

CARATTERISTICHE ICEROSS

MATRICE STABILIZZANTE

Una esclusiva matrice integrata consente la distensione radiale e limita la distensione verticale incrementando la stabilità ed il comfort della pelle.



MATRICE
STABILIZZANTE

RIVESTIMENTO

Il rivestimento esterno fornisce massima vestibilità, resistenza e durabilità garantendo l'adattabilità alla circonferenza del moncone.



RIVESTIMENTO

SKIN CARE ATTIVO

Vaseline® ed Aloe Vera sono incluse nel silicone Dermasil® per dare sollievo ed aiutare a mantenere la pelle sana.



SKIN CARE
ATTIVO

DOPPIO DUROMETRO

Due durometri in silicone lavorano insieme: lo strato interno offre comfort e protezione alla pelle mentre quello esterno offre ammortizzazione dei colpi e stabilità.



DOPPIO
DUROMETRO

WAVE

Permette un comodo allungamento della cuffia sulla rotula e controlla il ripiegamento della cuffia nella zona sensibile dietro il ginocchio.



WAVE

SUPERFICIE INTERNA SETIFICATA SILKEN

Superficie micro progettata per la conformità dello strato superiore della pelle.



SUPERFICIE
INTERNA
SETIFICATA

TIBIAGUARD

Un cuscinetto in morbido silicone con Wave integrato funge da ammortizzatore per la tibia anteriore, mentre uno strato di silicone più sottile nella parte posteriore migliora il controllo e la propriocezione. La combinazione dei due profili in silicone e il design Wave permettono ammortizzazione e libertà di movimento.



TIBIAGUARD

CONICA

Questa caratteristica è progettata per fornire una vestibilità più comoda e personalizzata agli utenti con un arto residuo conico. La forma conica è caratterizzata da una serie di ondulazioni verticali che riducono la pressione ed evitano che i bordi dell'estremità prossimale si arrotolino.



CONICA

UMBRELLAN

Umbrellan è una schermatura contro le influenze elettromagnetiche.



UMBRELLAN

EASY GLIDE

Con la tecnologia del rivestimento Easy Glide, la cuffia offre agli utenti un elevato comfort di gestione. Non sono necessari lubrificanti per indossarla ed è facile da pulire.



EASY GLIDE

SELEZIONE ICEROSS® TRANSTIBIALE

È necessario selezionare accuratamente la taglia corretta della cuffia Iceross affinché l'utente tragga il massimo beneficio dall'utilizzo del prodotto. Per la selezione della cuffia Iceross appropriata, è necessario tenere in considerazione quanto segue:

1. Taglia del moncone
2. Attività/livello d'impatto dell'utente
3. Uso di ausili di adattamento (coppe distali o altro)
4. Profilo
5. Tabella per la selezione

1. TAGLIA

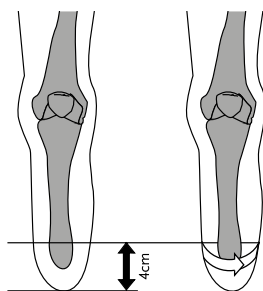

Lasciando che i tessuti del moncone si rilassino verso il basso, misurare 4cm dall'estremità distale del moncone stesso e marcare il punto rilevato sulla pelle. Misurare la circonferenza del moncone all'altezza del punto rilevato.



La misura ottenuta corrisponde alla taglia di Iceross da utilizzare. Selezionare quindi la misura di Iceross corrispondente alla misurazione rilevata, o, in caso si tratti di una misurazione intermedia, la taglia immediatamente inferiore. Non ordinare una misura più grande o una più piccola di oltre una taglia rispetto alla misurazione rilevata. Ad esempio, se la circonferenza dell'arto misura 26cm, selezionare una Iceross misura 25.

NOTA: CUFFIA ICEROSS CON ATTACCO DISTALE (LOCKING):

L'ombrello incorporato e differenziato sulla base delle varie misure è disegnato per agire insieme alla matrice. Il funzionamento ottimale di ombrello e matrice dipende dalla scelta della misura corretta di Iceross. La selezione di una misura errata può causare disagio all'utente, dando origine ad anomali fenomeni di sudorazione e a un ridotto controllo sulla protesi.

NOTA: ICEROSS SEAL-IN TRANSTIBIALE E TRANSFEMORALE:

Per le cuffie Iceross Seal-In, è essenziale che la membrana (HSM™) sia posta ben a contatto con la cuffia lungo tutta la sua circonferenza. Una volta selezionata la cuffia seguendo le istruzioni fornite da Össur, valutare la membrana seguendo le figure qui sotto riportate, sia visivamente che manualmente. La figura 3 rappresenta la situazione ottimale. **In alcuni casi, può essere necessario selezionare la misura immediatamente inferiore per ottenere una calzata di questo tipo (questo principio vale soltanto per le cuffie Seal-In HSM, e non deve in nessun caso essere applicato agli altri modelli Iceross incluso la cuffia Seal-In X5 e Seal-In V).**



1. CUFFIA TROPPO STRETTA



2. CUFFIA TROPPO LARGA



3. CALZATA OTTIMALE

Questi principi sulla selezione della misura Iceross sono da intendersi come raccomandazioni generali. Vi possono essere occasioni in cui si rende necessario selezionare taglie diverse da quelle ottenute seguendo i principi sopra riportati.

SELEZIONE ICEROSS® TRANSTIBIALE

2. ATTIVITÀ / LIVELLO D'IMPATTO DELL'UTENTE

Il livello d'impatto/attività dell'utente giocano un ruolo importante nella selezione della cuffia. I livelli di attività sono legati alla funzione, mentre i livelli d'impatto sono correlati al carico a cui è sottoposta la cuffia Iceross, associati sia al livello di attività, sia al peso dell'utente.

3. AUSILI DI ADATTAMENTO

Il profilo di Iceross è cilindrico, con l'estremità distale arrotondata. Questo design è in grado di adeguarsi al meglio alla maggior parte dei monconi. Vi sono tuttavia rari casi in cui un utente può presentare un moncone estremamente inusuale o irregolare, che non permette un contatto totale tra la pelle e la cuffia Iceross. Gli ausili per la calzata che seguono, sono progettati per funzionare in abbinamento con Iceross; essi modificano il profilo dei monconi inusuali o irregolari in modo da renderli compatibili con Iceross. Questo processo è noto come armonizzazione del profilo. Vi preghiamo di contattare il vostro rappresentante locale Össur in caso di dubbi o chiarimenti sulla selezione, o sull'utilizzo e sulla manutenzione di questi ausili per la calzata.



Come stabilire la forma del moncone:

- Se il moncone presenta un'estremità distale squadrata o appiattita, allora è necessario inserire un cuscinetto Iceross nella zona distale per garantire l'armonizzazione del profilo tra l'estremità del moncone e la forma arrotondata della cuffia Iceross.
- Se il moncone presenta una forma conica, allora è necessario utilizzare una coppa distale insieme alla cuffia Iceross, per garantire l'armonizzazione ottimale del profilo. La coppa distale infatti contribuisce a raggiungere una forma più cilindrica prima della calzata della cuffia Iceross.
- La misura della cuffia Iceross deve essere selezionata rilevando le misurazioni sopra la coppa distale, ovvero con la coppa distale indossata dall'utente.
- Se il moncone presenta un'estremità distale a pera (disarticolazione della caviglia, Symes, Lisfranc ecc.), l'utilizzo di Iceross è controindicato ed è necessario rivolgersi al rappresentante Össur per trovare la soluzione più appropriata.

4. PROFILO STANDARD E CONICO

Misurare e annotare la misura della circonferenza del moncone a circa 30cm dall'estremità distale, quindi far riferimento all'asse orizzontale della tabella di selezione. Se il punto d'intersezione tra la misura riportata sull'asse orizzontale e quella sull'asse verticale si trova nella zona grigia della tabella di selezione, allora è consigliabile ordinare un profilo standard; se si trova nella zona grigia scura della tabella, allora si raccomanda la selezione di un profilo conico.

5. TABELLA PER LA SELEZIONE

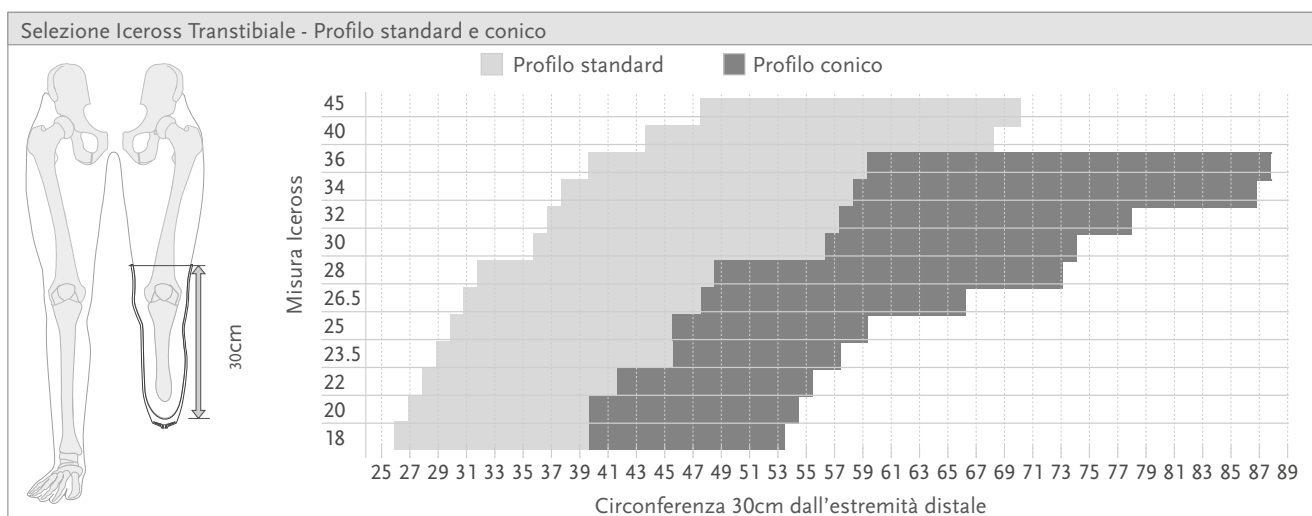

Nota: questa tabella è solo un'indicazione di utilizzo e dovrebbe essere usata solo a supporto del tecnico ortopedico.

ICEROSS SEAL-IN® X



La cuffia Iceross Seal-In X offre agli utenti la tecnologia avanzata Seal-In, un design senza ginocchiera caratterizzato da un anello di tenuta separato e mobile per un adattamento personalizzato alle singole forme dei monconi e alle fluttuazioni di volume. Facile da togliere e da indossare, anche per utenti meno attivi con problemi alle mani.

Lo speciale tessuto senza cuciture della cuffia Iceross Seal-In X ha la capacità di allungarsi con precisione e in modo confortevole alla rotula al fine di facilitare la flessione del ginocchio. La pelle potenzialmente fragile è protetta dalla miscela di silicone morbida ma resistente.

Gli anelli Seal-In hanno il rivestimento Easy Glide a basso attrito, che elimina la necessità di usare lo spray a base di alcool o altri lubrificanti per indossare l'invasatura.

Gli anelli Seal-In sono disponibili in tre diverse opzioni:

- X-Classic: il classico anello per l'utilizzo quotidiano
- X-Grip: per un buon controllo rotazionale
- X-Volume: consente una maggiore tolleranza nella riduzione di volume

I nuovi anelli Seal-In possono essere ordinati in base alle necessità e rinnovati senza bisogno di una nuova cuffia.

Combina la tecnologia Seal-In con il sistema di sospensione a vuoto attivo Unity per la stabilizzazione delle fluttuazioni di volume e una vestibilità dell'invasatura confortevole durante il giorno.



Informazioni utente	
Livello di amputazione:	Transtibiale
Livello di attività:	Basso - Moderato - Alto
Informazioni sul prodotto	
Misure:	16, 18, 20, 22, 23.5, 25, 26.5, 28, 30, 32, 34, 36, 40*
Profilo:	3mm, 6mm
Misure anelli:	20, 22, 24, 26, 28, 30, 32, 35, 38, 41, 44, 47, 51, 55, 60, 65

*La misura 40 è solamente disponibile con il profilo da 3mm

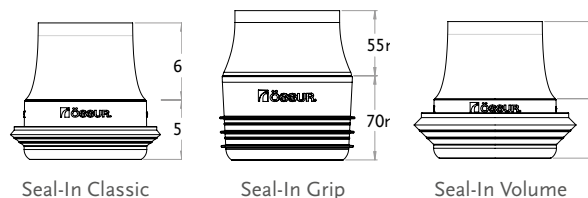

SISTEMA DI SOSPENSIONE



SEAL-IN X

CARATTERISTICHE



RIVESTIMENTO



SKIN CARE ATTIVO



SUPERFICIE INTERNA SETIFICATA



EASY GLIDE

ICEROSS SEAL-IN® X

SELEZIONE MISURA ANELLO SEAL-IN

1. Misurare la circonferenza del moncone (in cm) all'altezza desiderata, direttamente sulla pelle
2. Fare riferimento alla tabella misure per decidere la misura corretta del dispositivo
3. Leggenda della tabella misure: X-misura anello Seal-In, Y-Circonferenza (cm), A-Fissaggio aderente B-Fissaggio allentato

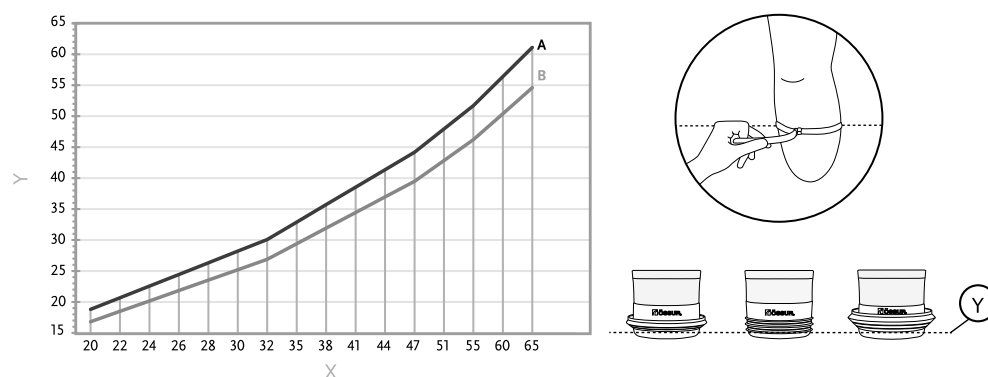

LUNGHEZZA MINIMA DEL MONCONE RACCOMANDATA

Misurare la lunghezza del moncone dal centro rotula all'estremità distale. Confrontare la misura con la tabella :

Misura cuffia	Lunghezza minima
16-23,5	11cm
25-30	12cm
32-36	13cm
40	14cm

INFORMAZIONI CODICI PRODOTTO - ICEROSS SEAL-IN X

Cod. prod.	Descrizione	Contenuto
I-4443XX	Iceross Seal-In X 3mm	Cuffia
I-4446XX	Iceross Seal-In X 6mm	Cuffia
I-SXC0XX	Anello Iceross Seal-In X-Classic	Anello Seal-In X-Classic
I-SXG0XX	Anello Iceross Seal-In X-Grip	Anello Seal-In X-Grip
I-SXV0XX	Anello Iceross Seal-In X-Volume	Anello Seal-In X-Volume
I-RXC001	Seal-In X-Classic Kit 26-51	10 anelli Seal-In X-Classic
I-RXC004	Seal-In X-Classic Kit 20-65	16 anelli Seal-In X-Classic
I-RXG001	Seal-In X-Grip Kit 26-51	10 anelli Seal-In X-Grip
I-RXG004	Seal-In X-Grip Kit 20-65	16 anelli Seal-In X-Grip
I-RXV001	Seal-In X-Volume Kit 26-51	10 anelli Seal-In X-Volume
I-RXV004	Seal-In X-Volume Kit 20-65	16 anelli Seal-In X-Volume

ICEROSS SEAL-IN® V TRANSTIBIALE CON WAVE

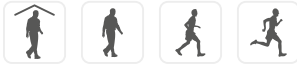

La cuffia Iceross Seal-In V offre la tecnologia Seal-In, un design senza ginocchiera con un anello a tenuta integrato e un'estremità distale morbida per una buona aderenza e comfort.

L'anello a tenuta Seal-In, dotato di lamine adattive al volume incorporati nella membrana, si adatta a fluttuazioni di volume e cambi di forma.

La cuffia Iceross Seal-In V è disponibile con l'anello di tenuta in due diverse posizioni, Profilo standard e Profilo alto. Selezionare la versione Profilo alto quando la lunghezza del moncone lo consente, soprattutto in caso di punti sensibili sulla cresta distale della tibia.

Combina la tecnologia Seal-In con il sistema a vuoto attivo Unity per la stabilizzazione delle fluttuazioni di volume e una vestibilità dell'invasatura confortevole durante tutta la giornata.

Össur raccomanda l'utilizzo di tale cuffia per utenti che abbiano un moncone già strutturato, mentre durante i primi mesi dopo l'amputazione è più indicata la cuffia Iceross Dermo Cushion in combinazione con Iceross Sleeve.

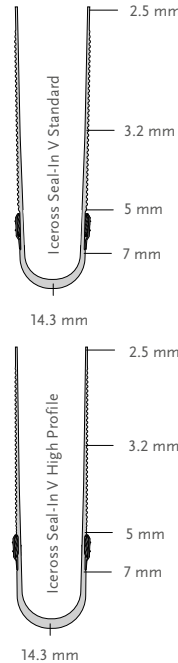

Informazioni utente	
Livello di amputazione:	Transtibiale
Livello di attività:	Tutti
Informazioni sul prodotto	
Misure:	18,20,22,23.5,25,26.5,28,30,32,34,36.
Profilo:	3mm Wave

SISTEMA DI SOSPENSIONE



SEAL-IN V

CARATTERISTICHE



RIVESTIMENTO



SKIN CARE ATTIVO



SUPERFICIE INTERNA SETIFICATA



WAVE

LUNGHEZZA MINIMA

Misura cuffia	Lunghezza minima del moncone*	
	Profilo standard	Profilo alto
18-20	9cm	13cm
21-25	10cm	14cm
26-30	11cm	15cm
31-36	12cm	15cm

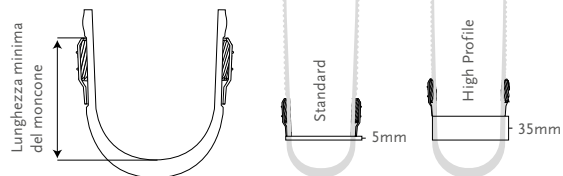

* Le forme dei monconi si differenziano per conformazione e le lunghezze delle matrici variano in base alla misura della cuffia stessa, pertanto i valori minimi di lunghezza del moncone sono approssimativi e puramente indicativi.

INFORMAZIONI CODICI PRODOTTO - ICEROSS SEAL-IN V TRANSTIBIALE CON WAVE

Cod. prod.	Profilo	Descrizione
I-4713XX	Wave 3mm	Seal-In V
I-4723XX	Wave 3mm	Seal-In V Profilo Alto

ICEROSS SEAL-IN® X5 TRANSTIBIALE CON WAVE



La cuffia Iceross Seal-In X5 presenta la tecnologia Seal-In, un design senza ginocchiera con cinque anelli a tenuta integrati che si adattano alla forma del moncone e alla parete interna dell'invasatura, fornendo una tenuta ermetica.

La cuffia Iceross Seal-In X5 offre sicurezza e libertà di movimento.

L'opzione Wave della cuffia è caratterizzata da onde orizzontali, progettate per facilitare la flessione del ginocchio.

Combina la tecnologia Seal-In con il sistema a vuoto attivo Unity per la stabilizzazione delle fluttuazioni di volume e una vestibilità dell'invasatura confortevole durante tutta la giornata.

Si raccomanda l'utilizzo della cuffia Iceross Seal-In X5 con Wave in abbinamento con la valvola Icelock 500.

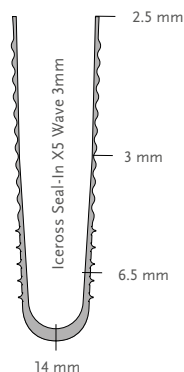

Informazioni utente	
Livello di amputazione:	Transtibiale
Livello di attività:	Tutti
Informazioni sul prodotto	
Misure:	18,20,22,23.5,25,26.5,28,30,32,34,36.
Profilo:	3mm Wave
Matrice:	10-13cm

SISTEMA DI SOSPENSIONE



SEAL-IN X5

CARATTERISTICHE



MATRICE STABILIZZANTE



RIVESTIMENTO



SKIN CARE ATTIVO



SUPERFICIE INTERNA SETIFICATA



WAVE

LUNGHEZZA MINIMA

Misura cuffia	Lunghezza matrice
18	10cm
20-25	11cm
26.5-30	12cm
32-36	13cm

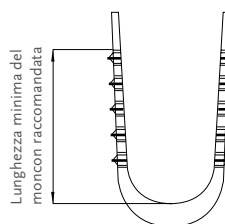

La misura della matrice dipende dalla misura della cuffia, più piccola è la cuffia, più corta è la matrice.

INFORMAZIONI CODICI PRODOTTO - ICEROSS SEAL-IN X5 TRANSTIBIALE CON WAVE

Cod. prod.	Profilo	Sistema di sospensione	Matrice
I-3664XX	Wave 3mm	Seal-In X5	10 - 13cm

ICEROSS SEAL-IN® X5 TRANSTIBIALE



La cuffia Iceross Seal-In X5 presenta la tecnologia Seal-In, un design senza ginocchiera con cinque anelli a tenuta integrati che si adattano alla forma del moncone e alla parete interna dell'invasatura, fornendo una tenuta ermetica.

La cuffia Iceross Seal-In X5 offre sicurezza e libertà di movimento.

Combina la tecnologia Seal-In con il sistema a vuoto attivo Unity per la stabilizzazione delle fluttuazioni di volume e una vestibilità dell'invasatura confortevole durante tutta la giornata.

Si raccomanda l'utilizzo della cuffia Iceross Seal-In X5 in abbinamento con la valvola Icelock 500.

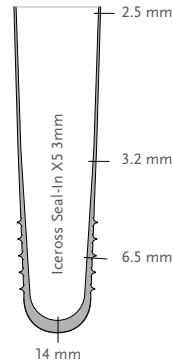

Informazioni utente	
Livello di amputazione:	Transtibiale
Livello di attività:	Tutti
Informazioni sul prodotto	
Misure:	18,20,22,23.5,25,26.5,28,30,32,34,36.
Profilo:	3mm
Matrice:	10-13cm

SISTEMA DI SOSPENSIONE



SEAL-IN X5

CARATTERISTICHE



MATRICE STABILIZZANTE



RIVESTIMENTO



SKIN CARE ATTIVO



SUPERFICIE INTERNA SETIFICATA

LUNGHEZZA MINIMA

Misura cuffia	Lunghezza matrice
18	10cm
20-25	11cm
26.5-30	12cm
32-36	13cm

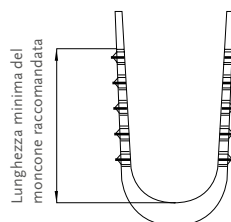

La misura della matrice dipende dalla misura della cuffia, più piccola è la cuffia, più corta è la matrice.

INFORMAZIONI CODICI PRODOTTO - ICEROSS SEAL-IN X5 TRANSTIBIALE

Cod. prod.	Profilo	Sistema di sospensione	Matrice
I-3663XX	3mm	Seal-In X5	10 - 13cm

ICEROSS DERMO SEAL-IN®



Iceross Dermo Seal-In è dotata della tecnologia Seal-In, un design senza ginocchiera con un anello a tenuta integrato. Iceross Dermo fornisce morbidezza ed un contatto delicato con la pelle. È dotata di ingredienti di Skin Care Attivo, progettati per utenti con patologie vascolari e pelle sensibile.

La combinazione del silicone DermoGel con un rivestimento elastico e resistente Supplex garantisce una lunga durata e una buona calzatura.

Combina la tecnologia Seal-In con il sistema a vuoto attivo Unity per la stabilizzazione delle fluttuazioni di volume e una vestibilità dell'invasatura confortevole durante tutta la giornata.

Si raccomanda l'utilizzo della cuffia Iceross Dermo Seal-In in abbinamento con la valvola Icelock 500.

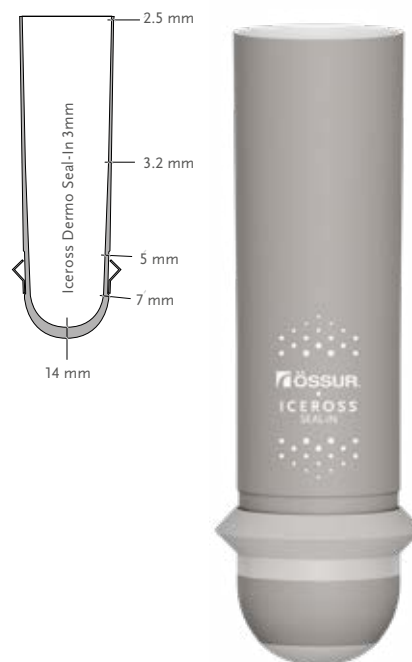

Informazioni utente	
Livello di amputazione:	Transtibiale
Livello di attività:	Basso, Moderato, Alto
Informazioni sul prodotto	
Misure Standard:	18,20,22,23.5,25,26.5,28,30,32,34,36.
Profilo:	3mm
Matrice:	10cm

SISTEMA DI SOSPENSIONE



SEAL-IN

CARATTERISTICHE



MATRICE STABILIZZANTE



RIVESTIMENTO



SKIN CARE ATTIVO



SUPERFICIE INTERNA SETIFICATA

INFORMAZIONI CODICI PRODOTTO - ICEROSS DERMO SEAL-IN

Cod. prod.	Profilo	Sistema di sospensione	Matrice
I-4613XX	3mm	Seal-In	10cm

ICEROSS SEAL-IN® X LOCKING



Le cuffie Iceross Seal-In X locking offrono agli utenti transtibiali una combinazione di sospensione a bloccaggio con pin e Seal-In, unendo i vantaggi di entrambi. Con gli stessi anelli mobili caratteristici di tutte le cuffie Iceross Seal-In X, queste cuffie riducono il pistonaggio e migliorano il controllo rotazionale rispetto alla sola sospensione locking con pin; utilizzandole insieme al sistema di vuoto elevato senza ginocchiera Unity, gli utenti possono sperimentare i benefici clinici aggiuntivi di fluttuazioni di volume ridotte e migliore simmetria dell'andatura.

CARATTERISTICHE

- Unisce i vantaggi della sospensione a bloccaggio con pin (locking), di Seal-In e del vuoto elevato.
- Silicone DermoGel® morbido.
- Tessuto funzionale senza cuciture per una facile flessione del ginocchio.
- Matrice stabilizzante.
- Compatibile con tutte le opzioni di anelli di tenuta mobili.
- Compatibile con Unity.

Gli anelli Seal-In sono disponibili in tre diverse opzioni:

- X-Classic: il classico anello per l'utilizzo quotidiano
- X-Grip: per un buon controllo rotazionale
- X-Volume: consente una maggiore tolleranza della riduzione del volume

Össur consiglia di utilizzare la cuffia Iceross Seal-In X Locking con Icelock 562 (L-562000) ed una invasatura ermetica.

Combina la tecnologia Seal-In con il sistema a vuoto attivo Unity per la stabilizzazione delle fluttuazioni di volume e una vestibilità dell'invasatura confortevole durante tutta la giornata.

Informazioni utente	
Livello di amputazione:	Transtibiale
Livello di attività:	Basso - Moderato - Alto
Informazioni sul prodotto	
Misure cuffia:	16, 18, 20, 22, 23.5, 25, 26.5, 28, 30, 32, 34, 36, 40, 45
Profilo:	3mm e 6mm
Misure anelli:	20, 22, 24, 26, 28, 30, 32, 35, 38, 41, 44, 47, 51, 55, 60, 65
Matrice:	10 cm

SISTEMA DI SOSPENSIONE



SEAL-IN X LOCKING

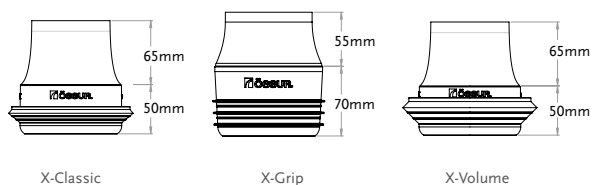
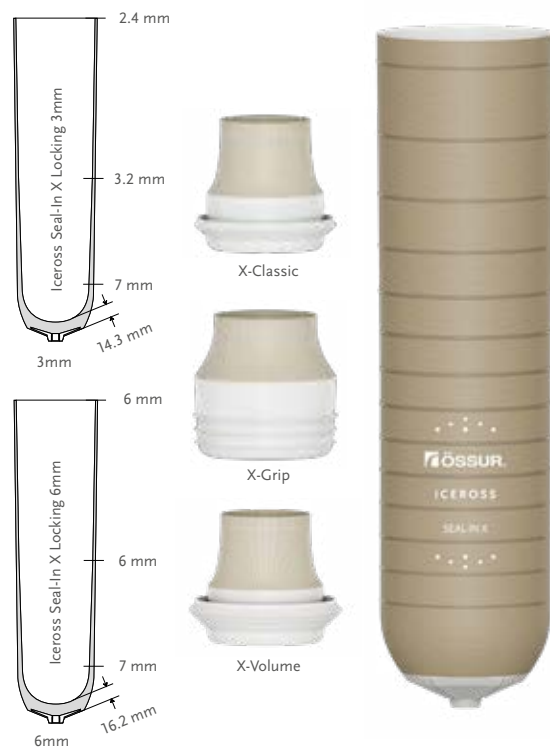

SISTEMA DI SOSPENSIONE

CARATTERISTICHE



RIVESTIMENTO



SKIN CARE ATTIVO



SUPERFICIE INTERNA SETIFICATA



EASY GLIDE*



MATRICE STABILIZZANTE

* Easy Glide si applica solo agli anelli Seal-In

ICEROSS SEAL-IN® X LOCKING

SELEZIONE MISURA ANELLO SEAL-IN

1. Misurare la circonferenza del moncone (in cm) all'altezza desiderata, direttamente sulla pelle
2. Fare riferimento alla tabella misure per decidere la misura corretta del dispositivo
3. Leggenda della tabella misure: X-misura anello Seal-In, Y-Circonferenza (cm), A-Fissaggio aderente B-Fissaggio morbido

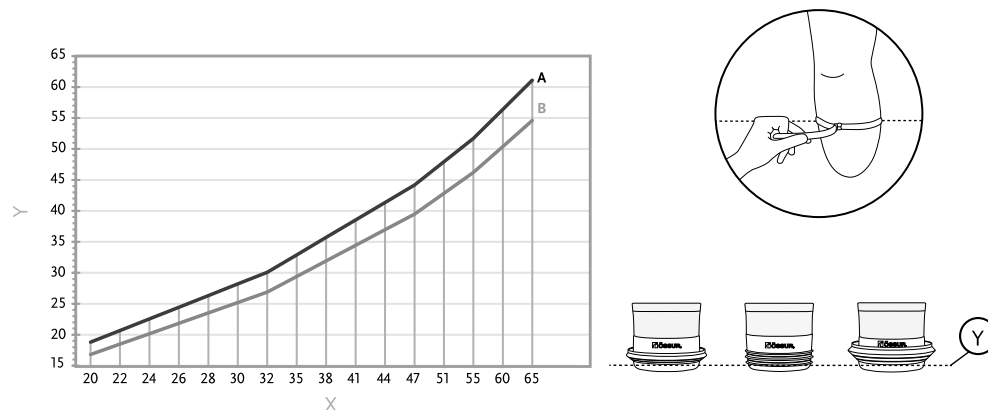

INFORMAZIONI CODICI PRODOTTO - ICEROSS SEAL-IN X LOCKING

Cod. prod.	Descrizione	Contenuto
I-SXL3XX	Iceross Seal-In X Locking 3mm	Cuffia
I-SXL6XX	Iceross Seal-In X Locking 6mm	Cuffia
I-SXC0XX	Anello Iceross Seal-In X-Classic	Anello Seal-In X-Classic
I-SXG0XX	Anello Iceross Seal-In X-Grip	Anello Seal-In X-Grip
I-SXV0XX	Anello Iceross Seal-In X-Volume	Anello Seal-In X-Volume
I-RXC001	Seal-In X-Classic Kit 26-51	10 anelli Seal-In X-Classic
I-RXC004	Seal-In X-Classic Kit 20-65	16 anelli Seal-In X-Classic
I-RXG001	Seal-In X-Grip Kit 26-51	10 anelli Seal-In X-Grip
I-RXG004	Seal-In X-Grip Kit 20-65	16 anelli Seal-In X-Grip
I-RXV001	Seal-In X-Volume Kit 26-51	10 anelli Seal-In X-Volume
I-RXV004	Seal-In X-Volume Kit 20-65	16 anelli Seal-In X-Volume

ICEROSS® SYNERGY™ LOCKING CON WAVE



Iceross Synergy combina due diversi durometri in silicone per offrire il perfetto equilibrio tra comfort e stabilità.

Lo strato esterno in silicone più rigido garantisce una buona stabilità nel caso di un uso attivo, mentre lo strato interno morbido e ammortizzante protegge la pelle, offrendo, nel contempo, sospensione e comfort.

L'opzione Wave della cuffia è caratterizzata da onde orizzontali, progettate per facilitare la flessione del ginocchio.

Össur consiglia di utilizzare la cuffia Iceross Synergy Wave in abbinamento con la serie Icelock® 600.

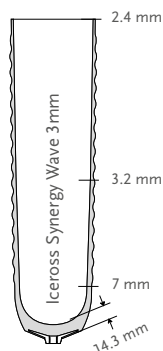

Informazioni utente	
Livello di amputazione:	Transtibiale
Livello di attività:	Moderato, Alto, Sport/Extreme
Informazioni sul prodotto	
Misure:	16, 18, 20, 22, 23.5, 25, 26.5, 28, 30, 32, 34, 36, 40, 45.
Profilo:	3mm Wave
Matrice:	10cm o adattabile 2-14cm*

SISTEMA DI SOSPENSIONE



LOCKING

CARATTERISTICHE



MATRICE STABILIZZANTE



RIVESTIMENTO



SKIN CARE ATTIVO



SUPERFICIE INTERNA SETIFICATA



DOPPIO DUOMETRO



WAVE

INFORMAZIONI CODICI PRODOTTO - ICEROSS SYNERGY LOCKING CON WAVE

Cod. prod.	Profilo	Sistema di sospensione	Matrice
I-6303XX	3mm Wave	Con attacco	10cm
I-6206XX	3mm Wave	Con attacco	Adattabile 2-14cm*

Per matrici su misura, si prega di specificare nell'ordine la lunghezza della matrice richiesta. I prodotti su misura e gli ordini speciali non possono essere resi. La lunghezza della matrice stabilizzante può subire una variazione di +/- 1.5cm.

ICEROSS® SYNERGY™ LOCKING



Iceross Synergy combina due diversi durometri in silicone per offrire il perfetto equilibrio tra comfort e stabilità.

Lo strato esterno in silicone più rigido garantisce una buona stabilità nel caso di un uso attivo, mentre lo strato interno morbido e ammortizzante protegge la pelle, offrendo, nel contempo, sospensione e comfort.

Össur consiglia di utilizzare la cuffia Iceross Synergy in abbinamento con la serie Icelock® 600.

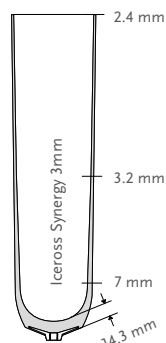

Informazioni utente	
Livello di amputazione:	Transtibiale
Livello di attività:	Moderato, Alto, Sport/Extreme
Informazioni sul prodotto	
Misure:	16, 18, 20, 22, 23.5, 25, 26.5, 28, 30, 32, 34, 36, 40, 45.
Profilo:	3mm
Matrice:	10cm o adattabile 2-14cm*

SISTEMA DI SOSPENSIONE



LOCKING

CARATTERISTICHE



MATRICE
STABILIZZANTE



RIVESTIMENTO



SKIN CARE
ATTIVO



SUPERFICIE
INTERNA
SETIFICATA



DOPPIO
DUOMETRO

INFORMAZIONI CODICI PRODOTTO - ICEROSS SYNERGY LOCKING

Cod. prod.	Profilo	Sistema di sospensione	Matrice
I-6003XX	3mm	Con attacco	10cm
I-6203XX	3mm	Con attacco	Adattabile 2-14cm*

* Per matrici su misura, si prega di specificare nell'ordine la lunghezza della matrice richiesta. I prodotti su misura e gli ordini speciali non possono essere resi. La lunghezza della matrice stabilizzante può subire una variazione di +/- 1.5cm.

ICEROSS DERMO® LOCKING CON WAVE



Iceross Dermo fornisce morbidezza ed un delicato contatto con la pelle. È dotata di ingredienti di Skin Care Attivo, progettati per utenti con patologie vascolari e pelle sensibile.

L'abbinamento del silicone DermoGel® con un rivestimento Supplex® elastico e molto resistente alla trazione garantisce una buona durata ed una buona calzata.

L'opzione Wave della cuffia è caratterizzata da onde orizzontali, progettate per facilitare la flessione del ginocchio. Il profilo conico è dotato anche di onde verticali all'estremità prossimale, volte a ridurre la pressione e ad aiutare a evitare l'arrotolamento dei bordi.

Össur consiglia di utilizzare la cuffia Iceross Dermo Locking Wave in abbinamento alla serie Icelock® 600.

Informazioni utente	
Livello di amputazione:	Transtibiale
Livello di attività:	Basso, moderato
Informazioni sul prodotto	
Misure Standard:	16,18,20,22,23.5,25,26.5,28,30,32,34,36,40,45.
Misure Conica:	18,20,22,23.5,25,26.5,28,30,32,34,36.
Profilo:	3mm Wave
Matrice:	10cm o adattabile 2-14cm*

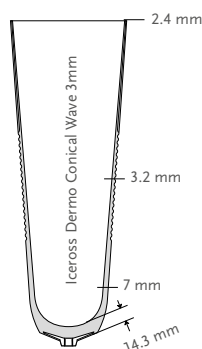
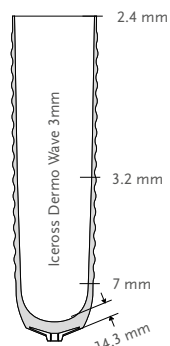

SISTEMA DI SOSPENSIONE



LOCKING

CARATTERISTICHE



MATRICE STABILIZZANTE



RIVESTIMENTO



SKIN CARE ATTIVO



SUPERFICIE INTERNA SETIFICATA



WAVE



CONICO

INFORMAZIONI CODICI PRODOTTO - ICEROSS DERMO LOCKING CON WAVE

Cod. prod.	Profilo	Sistema di sospensione	Matrice
I-4313XX	3mm Wave	Con attacco	10cm
I-4223XX	3mm Wave	Con attacco	Adattabile (2-14cm)*
I-4913XX	Conica 3mm Wave	Con attacco	10cm

*Per matrici su misura, si prega di specificare nell'ordine la lunghezza della matrice richiesta. I prodotti su misura e gli ordini speciali non possono essere resi. La lunghezza della matrice stabilizzante può subire una variazione di +/- 1.5cm.

ICEROSS DERMO® LOCKING



Iceross Dermo fornisce morbidezza ed un delicato contatto con la pelle. È dotata di ingredienti di Skin Care Attivo, progettati per utenti con patologie vascolari e pelle sensibile.

L'abbinamento del silicone DermoGel® con un rivestimento Supplex® elastico e molto resistente alla trazione garantisce una buona durata ed una buona calzata.

Össur consiglia di utilizzare la cuffia Iceross Dermo Locking in abbinamento alla serie Icelock® 600.

Informazioni utente	
Livello di amputazione:	Transtibiale
Livello di attività:	Basso, moderato
Informazioni sul prodotto	
Misure Standard:	16, 18, 20, 22, 23.5, 25, 26.5, 28, 30, 32, 34, 36, 40, 45*.
Profilo:	3mm e 6mm
Matrice:	10cm o adattabile 2-14cm*

Iceross Dermo 6mm su misura non è disponibile nelle seguenti misure: 16, 18, 34, 36, 40, 45.

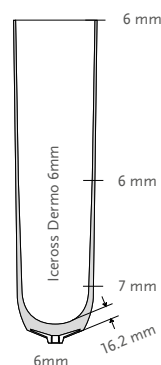
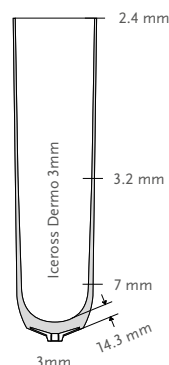

SISTEMA DI SOSPENSIONE



LOCKING

CARATTERISTICHE



MATRICE
STABILIZZANTE



RIVESTIMENTO



SKIN CARE
ATTIVO



SUPERFICIE
INTERNA
SETIFICATA

INFORMAZIONI CODICI PRODOTTO - ICEROSS DERMO LOCKING

Cod. prod.	Profilo	Sistema di sospensione	Matrice
I-4013XX	3mm	Con attacco	10cm
I-4213XX	3mm	Con attacco	Su misura 2-14cm*
I-4016XX	6mm	Con attacco	10cm
I-4216XX	6mm	Con attacco	Su misura 2-14cm*

*Per matrici su misura, si prega di specificare nell'ordine la lunghezza della matrice richiesta. I prodotti su misura e gli ordini speciali non possono essere resi. La lunghezza della matrice stabilizzante può subire una variazione di +/- 1.5cm.

ICEROSS COMFORT® LOCKING CON WAVE



Iceross Comfort è stata progettata con la matrice stabilizzante brevettata Össur, un attacco distale specifico per le dimensioni e un rivestimento in nylon.

Iceross Comfort è stata progettata per monconi con prominenze ossee inclini a picchi di pressione.

L'opzione Wave della cuffia è caratterizzata da onde orizzontali, progettate per facilitare la flessione del ginocchio.

Össur consiglia di utilizzare la cuffia Iceross Comfort Locking Wave in abbinamento con la serie Icelock® 600.

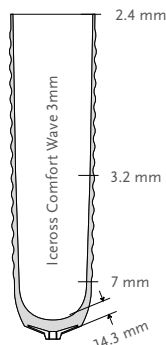

Informazioni utente	
Livello di amputazione:	Transtibiale
Livello di attività:	Basso, moderato
Informazioni sul prodotto	
Misura Standard:	16, 18, 20, 22, 23.5, 25, 26.5, 28, 30, 32, 34, 36, 40, 45.
Profilo:	3mm Wave
Matrice:	10cm

SISTEMA DI SOSPENSIONE



LOCKING

CARATTERISTICHE



MATRICE
STABILIZZANTE



RIVESTIMENTO



SUPERFICIE
INTERNA
SETIFICATA



WAVE

INFORMAZIONI CODICI PRODOTTO - ICEROSS COMFORT LOCKING CON WAVE

Cod. prod.	Profilo	Sistema di sospensione	Matrice
I-5303XX	3mm Wave	Con attacco	10cm

ICEROSS COMFORT® LOCKING



Iceross Comfort è stata progettata con la matrice stabilizzante brevettata Össur, un attacco distale specifico per le dimensioni e un rivestimento in nylon.

Iceross Comfort è stata progettata per monconi con prominenze ossee inclini a picchi di pressione.

Össur consiglia di utilizzare la cuffia Iceross Comfort Locking in abbinamento con la serie Icelock® 600.

Informazioni utente	
Livello di amputazione:	Transtibiale
Livello di attività:	Basso, moderato
Informazioni sul prodotto	
Misura Standard:	16, 18, 20, 22, 23.5, 25, 26.5, 28, 30, 32, 34, 36, 40, 45.
Profilo:	3mm e 6mm
Matrice:	10cm o adattabile 2-14cm*

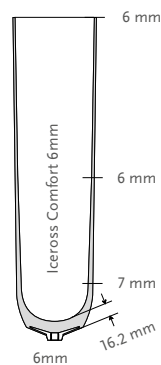
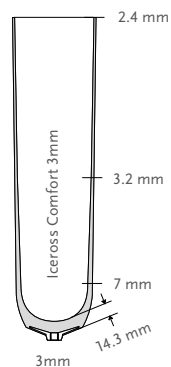

SISTEMA DI SOSPENSIONE



LOCKING

CARATTERISTICHE



MATRICE
STABILIZZANTE



RIVESTIMENTO



SUPERFICIE
INTERNA
SETIFICATA

INFORMAZIONI CODICI PRODOTTO - ICEROSS COMFORT LOCKING

Cod. prod.	Profilo	Sistema di sospensione	Matrice
I-5406XX	3mm	Con attacco	10cm
I-5506XX	3mm	Con attacco	Adattabile 2-14cm*
I-5006XX	6mm	Con attacco	10cm
I-5106XX	6mm	Con attacco	Adattabile 2-14cm*

*Per matrici su misura, si prega di specificare nell'ordine la lunghezza della matrice richiesta. I prodotti su misura e gli ordini speciali non possono essere resi. La lunghezza della matrice stabilizzante può subire una variazione di +/- 1.5cm.

ICEROSS® ORIGINAL LOCKING



Iceross Original è progettata per l'uso post-operatorio. Facile da indossare e togliere, è consigliata per utenti con un livello di attività da basso ad alto che richiedono una buona stabilità e sospensione.

La matrice stabilizzante minimizza efficacemente il pistonaggio.

Össur consiglia di utilizzare la cuffia Iceross Original in abbinamento con la serie Icelock® 600.

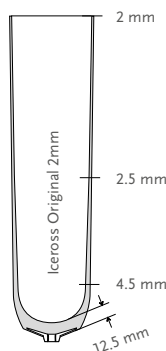

Informazioni utente	
Livello di amputazione:	Transtibiale
Livello di attività:	Basso, Moderato, Alto
Informazioni sul prodotto	
Misure:	16, 18, 20, 22, 23.5, 25, 26.5, 28, 30, 32, 34, 36, 38, 40, 42, 45.
Profilo:	2mm
Matrice:	10cm o adattabile 2-14cm*

SISTEMA DI SOSPENSIONE



LOCKING

CARATTERISTICHE



MATRICE STABILIZZANTE



RIVESTIMENTO

INFORMAZIONI CODICI PRODOTTO - ICEROSS ORIGINAL LOCKING CON RIVESTIMENTO

Cod. prod.	Descrizione	Profilo	Sistema di sospensione	Matrice
I-0124XX	Con attacco con rivestimento	2mm	Con attacco	10cm
I-2024XX	Con attacco con rivestimento	2mm	Con attacco	Adattabile 2-14cm*

*Per matrici su misura, si prega di specificare nell'ordine la lunghezza della matrice richiesta. I prodotti su misura e gli ordini speciali non possono essere resi. La lunghezza della matrice stabilizzante può subire una variazione di +/- 1.5cm.

ICEROSS® SPORT LOCKING



Iceross Sport è stata progettata per gli utenti attivi possono avvertire una maggiore tensione sul moncone e richiedono ulteriore stabilità ed una buona calzata.

Dotata di un esclusivo design in silicone a doppio strato e di un avanzato sistema di controllo della rotazione, Iceross Sport fornisce un'efficace ammortizzazione e stabilità.

Iceross Sport è stata progettata specificamente per fornire la stabilità e il supporto necessari per condurre uno stile di vita attivo.

Össur consiglia di utilizzare la cuffia Iceross Sport in abbinamento con la serie Icelock® 600.

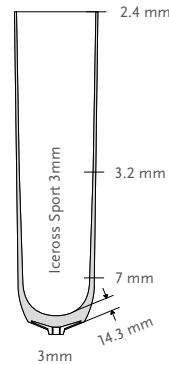

Informazioni utente	
Livello di amputazione:	Transtibiale
Livello di attività:	Alto, Sport/Extreme
Informazioni sul prodotto	
Misura Standard:	16, 18, 20, 22, 23.5, 25, 26.5, 28, 30, 32, 34.
Profilo:	3mm
Matrice:	10cm o adattabile 2-14cm*

SISTEMA DI SOSPENSIONE



LOCKING

CARATTERISTICHE



MATRICE STABILIZZANTE



RIVESTIMENTO



SKIN CARE ATTIVO



DOPPIO DUROMETRO

INFORMAZIONI CODICI PRODOTTO - ICEROSS SPORT LOCKING

Cod. prod.	Profilo	Sistema di sospensione	Matrice
I-1033XX	3mm	Con attacco	10cm
I-1233XX	3mm	Con attacco	Adattabile 2-14cm*

* Per matrici su misura, si prega di specificare nell'ordine la lunghezza della matrice richiesta. I prodotti su misura e gli ordini speciali non possono essere resi. La lunghezza della matrice stabilizzante può subire una variazione di +/- 1.5cm.

RELAX™ LOCKING



La cuffia Relax Locking è realizzata in silicone delicato sulla pelle e in un tessuto resistente all'usura. Tessuto Umbrellan per il trattamento del dolore da arto fantasma.

CARATTERISTICHE

- La coesione dei tessuti molli allevia lo stress sul moncone.
- Tessuto resistente all'usura per indossarla e toglierla facilmente.
- Tessuto Umbrellan per il trattamento del dolore da arto fantasma.

Informazioni utente	
Livello di amputazione:	Transtibiale
Livello di attività:	Tutti
Informazioni sul prodotto	
Misure Standard:	18, 20, 22, 23.5, 25, 26.5, 28, 30, 32, 34, 36, 38, 40, 45
Profilo:	3mm o 6mm
Matrice:	10cm

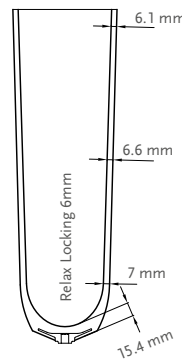
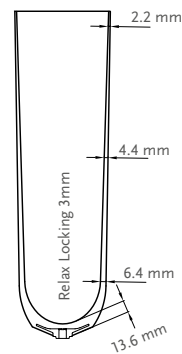

METODO DI SOSPENSIONE



CON
ATTACCO

CARATTERISTICHE



MATRICE
STABILIZZANTE



RIVESTIMENTO



UMBRELLAN

INFORMAZIONI CODICI PRODOTTO - RELAX LOCKING

Cod.prod.	Profilo	Metodo di sospensione	Matrice
M8994XX	3mm	Con attacco	10cm
M8996XX	6mm	Con attacco	10cm

ICEROSS® SYNERGY™ CUSHION CON WAVE



La cuffia Iceross Synergy Cushion incorpora una combinazione unica di due diversi durometri in silicone per offrire il perfetto equilibrio tra comfort e stabilità.

Lo strato esterno in silicone più rigido garantisce una buona stabilità nel caso di un uso attivo, mentre lo strato interno morbido e ammortizzante protegge la pelle, offrendo, nel contempo, sospensione e comfort.

L'opzione Wave della cuffia è caratterizzata da onde orizzontali, progettate per facilitare la flessione del ginocchio.

Össur consiglia di utilizzare la cuffia Iceross Synergy Cushion Wave in abbinamento con Iceross Sleeve e con la serie Icelock® 500.

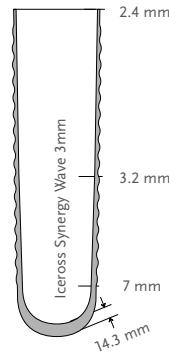

Informazioni utente	
Livello di amputazione:	Transtibiale
Livello di attività:	Moderato, Alto, Sport/Extreme
Informazioni sul prodotto	
Misure: Standard:	16, 18, 20, 22, 23.5, 25, 26.5, 28, 30, 32, 34, 36, 40.
Profilo:	3mm Wave

SISTEMA DI SOSPENSIONE



CUSHION

CARATTERISTICHE



RIVESTIMENTO



SKIN CARE
ATTIVO



SUPERFICIE
INTERNA
SETIFICATA



DOPPIO
DUROMETRO



WAVE

INFORMAZIONI CODICI PRODOTTO - ICEROSS SYNERGY CUSHION CON WAVE

Cod. prod.	Profilo	Sistema di sospensione
I-CW63XX	3mm Wave	Cushion

ICEROSS® SYNERGY™ CUSHION



La cuffia Iceross Synergy Cushion incorpora una combinazione unica di due diversi durometri in silicone per offrire il perfetto equilibrio tra comfort e stabilità.

Lo strato esterno in silicone più rigido garantisce una buona stabilità nel caso di un uso attivo, mentre lo strato interno morbido e ammortizzante protegge la pelle, offrendo, nel contempo, sospensione e comfort.

Össur consiglia di utilizzare la cuffia Iceross Synergy Cushion in abbinamento con Iceross Sleeve e con la serie Icelock® 500.



Informazioni utente	
Livello di amputazione:	Transtibiale
Livello di attività:	Moderato, Alto, Sport/Extreme
Informazioni sul prodotto	
Misure Standard:	16,18,20,22,23.5,25,26.5,28,30,32,34,36,40.
Profilo:	3mm

SISTEMA DI SOSPENSIONE



CUSHION

CARATTERISTICHE



RIVESTIMENTO



SKIN CARE ATTIVO



SUPERFICIE INTERNA SETIFICATA



DOPPIO DUROMETRO

INFORMAZIONI CODICI PRODOTTO - ICEROSS SYNERGY CUSHION

Cod. prod.	Profilo	Sistema di sospensione
I-CL63XX	3mm	Cushion

ICEROSS DERMO® CUSHION CON WAVE



Iceross Dermo Cushion fornisce morbidezza ed un contatto delicato con la pelle. È dotata di ingredienti di Skin Care Attivo, progettati per utenti con patologie vascolari e pelle sensibile.

L'abbinamento del silicone DermoGel® con un rivestimento Supplex® elastico e molto resistente alla trazione crea un'eccellente durata e un'adesione perfetta.

L'opzione Wave della cuffia è caratterizzata da onde orizzontali, progettate per facilitare la flessione del ginocchio.

Il morbido cuscinetto distale di notevole spessore migliora il comfort dell'utente, protegge le estremità distali delicate e si adatta alle forme distali irregolari.

Össur consiglia di utilizzare la cuffia Iceross Dermo Cushion Wave in abbinamento con la Iceross Sleeve y Icelock® 500 Series.

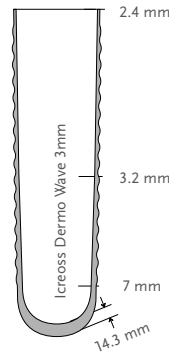

Informazioni utente	
Livello di amputazione:	Transtibiale
Livello di attività:	Basso, Moderato, Alto
Informazioni sul prodotto	
Misure Standard:	16, 18, 20, 22, 23.5, 25, 26.5, 28, 30, 32, 34, 36, 40.
Profilo:	3mm Wave

SISTEMA DI SOSPENSIONE



CUSHION

CARATTERISTICHE



RIVESTIMENTO



SKIN CARE ATTIVO



SUPERFICIE INTERNA SETIFICATA



WAVE

INFORMAZIONI CODICI PRODOTTO - ICEROSS DERMO CUSHION CON WAVE

Cod. prod.	Profilo	Sistema di sospensione
I-CW43XX	3mm	Cushion

ICEROSS DERMO® CUSHION



Iceross Dermo Cushion fornisce morbidezza ed un contatto delicato con la pelle. È dotata di ingredienti di Skin Care Attivo, progettati per utenti con patologie vascolari e pelle sensibile.

L'abbinamento del silicone DermoGel® con un rivestimento Supplex® elastico e molto resistente alla trazione crea un'eccellente durata e un'adesione perfetta.

Össur consiglia di utilizzare la cuffia Iceross Dermo Cushion in abbinamento con la serie Icelock® 600.

Informazioni utente	
Livello di amputazione:	Transtibiale
Livello di attività:	Tutti
Informazioni sul prodotto	
Misure Standard:	16, 18, 20, 22, 23.5, 25, 26.5, 28, 30, 32, 34, 36, 40*
Profilo:	3mm e 6mm

*La misura 40 è solamente disponibile con il profilo da 3mm

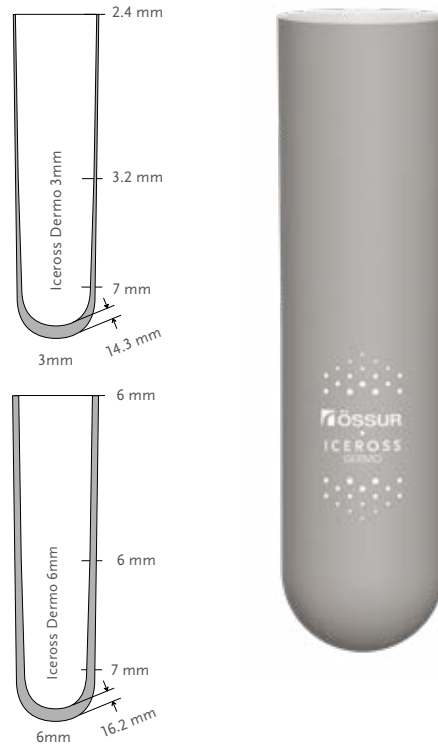

SISTEMA DI SOSPENSIONE



CUSHION

CARATTERISTICHE



RIVESTIMENTO



SKIN CARE ATTIVO



SUPERFICIE INTERNA SETIFICATA

INFORMAZIONI CODICI PRODOTTO - ICEROSS DERMO CUSHION

Cod. prod.	Profilo	Sistema di sospensione
I-CL43XX	3mm	Cushion
I-CL46XX	6mm	Cushion

ICEROSS COMFORT® CUSHION



Iceross Comfort Cushion è progettata per monconi con protuberanze ossee soggette a picchi di pressione e/o monconi conici.

È realizzata in silicone Sensil® Össur con un rivestimento in nylon.

Össur consiglia di utilizzare la cuffia Iceross Comfort Cushion in abbinamento con la ginocchiera Iceross Sleeve e la serie Icelock® 500.

Informazioni utente	
Livello di amputazione:	Transtibiale
Livello di attività:	Basso, moderato
Informazioni sul prodotto	
Misure Standard:	16, 18, 20, 22, 23.5, 25, 26.5, 28, 30, 32, 34, 36, 40*
Profilo:	3mm e 6mm

*La misura 40 è solamente disponibile con il profilo da 3mm

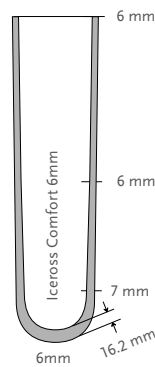
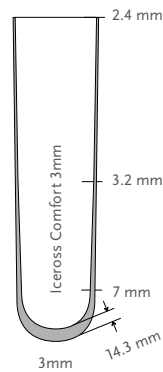

SISTEMA DI SOSPENSIONE



CUSHION

CARATTERISTICHE



RIVESTIMENTO



SUPERFICIE
INTERNA
SETIFICATA

INFORMAZIONI CODICI PRODOTTO - ICEROSS COMFORT CUSHION

Cod. prod.	Profilo	Sistema di sospensione
I-CL53XX	3mm	Cushion
I-CL56XX	6mm	Cushion

ICEROSS® CUSHION



Iceross Activa è fabbricata con una combinazione di diversi tipi di silicone per soddisfare le esigenze degli utenti transtibiali molto attivi.

Questa cuffia Cushion è ideale per utenti attivi e atleti, offre ammortizzazione, comfort e maggiore stabilità.

Il TibiaGuard™ integrato fornisce un'ammortizzazione e un comfort ottimali, mentre la parte posteriore più sottile e più rigida è stata progettata per garantire maggiore stabilità.

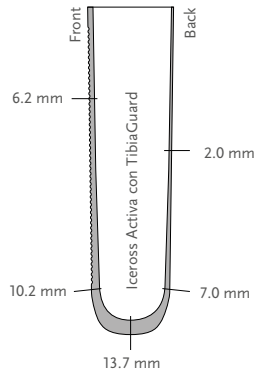

Informazioni utente	
Livello di amputazione:	Transtibiale
Livello di attività:	Moderato, Alto, Sport/Extreme
Informazioni sul prodotto	
Misure:	18,20,22,23.5,25,26.5,28,30,32,34.
Profilo:	2mm posteriore, 6mm anteriore

SISTEMA DI SOSPENSIONE



CUSHION

CARATTERISTICHE



RIVESTIMENTO



SKIN CARE ATTIVO



SUPERFICIE INTERNA SETIFICATA



DOPPIO DUROMETRO



WAVE



TIBIAGUARD

INFORMAZIONI CODICI PRODOTTO - ICEROSS ACTIVA CON TIBIAGUARD (CUSHION)

Cod. prod.	Profilo	Sistema di sospensione
I-CT62XX	2mm / 6mm	Cushion

RELAX™ CUSHION



La cuffia Relax Cushion TT è realizzata in silicone delicato sulla pelle e in un tessuto resistente all'usura. Il tessuto Umbrellan è progettato per trattare il dolore da arto fantasma.

CARATTERISTICHE

- La coesione dei tessuti molli allevia lo stress sul moncone
- Tessuto resistente all'usura per indossarla e toglierla facilmente
- Tessuto Umbrellan per trattare il dolore da arto fantasma

Informazioni utente	
Livello di amputazione:	Transtibiale
Livello di attività:	Tutti
Informazioni sul prodotto	
Misure Standard:	18, 20, 22, 23.5, 25, 26.5, 28, 30, 32, 34, 36, 38, 40, 45
Profilo:	3mm o 6mm
Matrice:	10cm

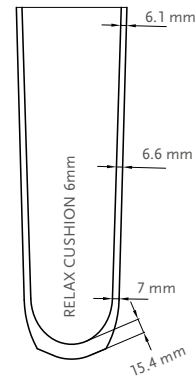
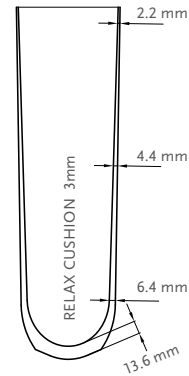

METODO DI SOSPENSIONE



CUSHION

CARATTERISTICHE



MATRICE
STABILIZZANTE



RIVESTIMENTO



UMBRELLAN

INFORMAZIONI CODICI PRODOTTO - RELAX CUSHION

Cod.prod.	Profilo	Metodo di sospensione	Matrice
M8997XX	3mm	Cushion	10cm
M8998XX	6mm	Cushion	10cm

ICEROSS® SLEEVE



Iceross Sleeve mantiene la aderenza ed il vuoto con l'invaso e offre una minore resistenza sul ginocchio.

Le onde orizzontali sono progettate per facilitare la flessione del ginocchio. Una minore resistenza si traduce in una riduzione dell'energia necessaria a flettere il ginocchio. Si allunga efficacemente nella parte anteriore e si piega in modo controllato dietro il ginocchio, mantenendo serrata l'invasatura ed il vuoto al suo interno.

Il profilo della ginocchiera, più spesso attorno al bordo dell'invasatura, riduce l'usura grazie al rinforzo di aree selezionate.

Össur consiglia di utilizzare l'Iceross Sleeve in abbinamento alle cuffie Iceross Cushion e alla valvola di espulsione.

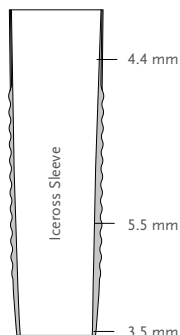

Informazioni utente	
Livello di amputazione:	Transtibiale
Livello di attività:	Tutti
Informazioni sul prodotto	
Misure:	35,41,49,55,62.

CARATTERISTICHE



SUPERFICIE
INTERNA
SETIFICATA

INFORMAZIONI CODICI PRODOTTO - ICEROSS SLEEVE

Misurare la circonferenza 15cm al di sopra del centro della rotula.

Nota: Lasciate che la ginocchiera si estenda circa 5cm al di sopra del bordo prossimale dell'invasatura per mantenere la tenuta della sospensione sotto vuoto.

Cod. prod.	Misura	Misura
F-201135	35	35-41cm
F-201141	41	41-49cm
F-201149	49	49-55cm
F-201155	55	55-62cm
F-201162	62	62-76cm

ICEFLEX® BALANCE SLEEVE



Iceflex Balance Sleeve è una ginocchiera con silicone morbido e adesivo e un rivestimento combinato in nylon e Lycra®, che fornisce resistenza ed elasticità.

Informazioni utente	
Livello di amputazione:	Transtibiale
Livello di attività:	Basso, moderato



INFORMAZIONI CODICI PRODOTTO - ICEFLEX BALANCE

Misurare la circonferenza della coscia 15cm sopra la rotula e prendere la misura appropriata della ginocchiera.

Cod. prod.	Misura	Lunghezza	Misura
F-101035	35	36cm	35-49cm
F-101049	49	36cm	49-62cm
F-101062	62	36cm	62-76cm

ICEFORM® SLEEVE



La ginocchiera Iceform Sleeve è realizzata con un materiale elastomero termoplastico (TPE) ed è rivestita con un tessuto resistente e senza cuciture. Il TPE è termoformabile e consente alla ginocchiera di adattarsi alla forma del moncone. L'elasticità del materiale TPE e il design Wave consentono una facile flessione del ginocchio, fornendo nel contempo comfort e sospensione sicura.

Össur consiglia di utilizzare la ginocchiera Iceform Sleeve insieme alle cuffie Iceform Cushion.

Informazioni utente	
Livello di amputazione:	Transtibiale
Livello di attività:	Basso a moderato
Informazioni prodotto	
Misure:	35, 41, 49, 55, 62

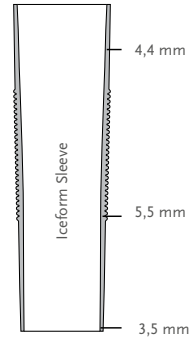

INFORMAZIONI CODICI PRODOTTO - ICEFORM SLEEVE

Misurare la circonferenza 15cm al di sopra del centro della rotula e scegliere la misura corretta.

Cod. prod.	Misura	Misura
S-201135	35	35-41 cm
S-201141	41	41-49 cm
S-201149	49	49-55 cm
S-201155	55	55-62 cm
S-201162	62	62-76 cm

GENU SLEEVE



La ginocchiera Genu Sleeve garantisce la sospensione e il rivestimento in tessuto senza cuciture facilita la flessione del ginocchio. La ginocchiera Genu Sleeve è realizzata in elastomero termoplastico. La ginocchiera Genu Sleeve garantisce la sospensione e il rivestimento in tessuto senza cuciture facilita la flessione del ginocchio. La ginocchiera Genu Sleeve è realizzata in elastomero termoplastico (TPE).

Informazioni utente	
Livello di amputazione:	Transtibiale
Livello di attività:	Basso a moderato

Informazioni Misure			
Cod. prod.	Misura	Circonferenza coscia	Lunghezza
MK00202	S	30–40cm	Ca. 35cm
MK00203	M	38–50cm	Ca. 35cm
MK00204	L	48–64cm	Ca. 35cm



PROTECTOR

Protector prolunga la durata di Genu Sleeve ed è inclusa nella confezione della ginocchiera, ma può essere ordinata anche separatamente.

Può essere portata sopra l'invasatura prima di utilizzare Genu Sleeve o qualsiasi altra ginocchiera.

Informazioni Misure			
Cod. prod.	Misure	Circonferenza coscia	Lunghezza
M000202	S	30–40cm	Ca. 35cm
M000203	M	38–50cm	Ca. 35cm
M000204	L	48–64cm	Ca. 35cm



DETERMINARE LA MISURA

Misurare la circonferenza della coscia 15cm sopra la rotula e prendere la misura appropriata della ginocchiera.

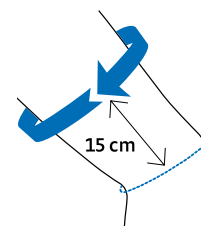

SELEZIONE ICEROSS® TRANSFEMORALE

Il raggiungimento della calzata ottimale con un moncone transfemorale, rispetto ad un moncone transtibiale, è una prova più difficile per il tecnico ortopedico. Consapevole di ciò, la Össur è stata la prima a progettare ed introdurre una cuffia specifica per amputazioni transfemorali. La cuffia Iceross è capace di offrire comfort, protezione e sospensione ottimali. Per la selezione della cuffia Iceross TF appropriata, è necessario tenere in considerazione quanto segue:

1. Taglia del moncone
2. Lunghezza del moncone
3. Profilo
4. Ausili di adattamento
5. Tabella per la selezione

1. TAGLIA DEL MONCONE

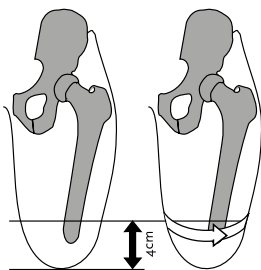

Lasciando che i tessuti del moncone si rilassino verso il basso, misurare 4cm dall' estremità distale del moncone stesso e marcare il punto rilevato sulla pelle. Misurare la circonferenza del moncone all'altezza del punto rilevato, esercitando una pressione media sul metro.



La misura ottenuta corrisponde alla taglia di Iceross da utilizzare. Selezionare quindi la misura di Iceross corrispondente alla misurazione rilevata, o, in caso si tratti di una misurazione intermedia, la taglia immediatamente inferiore. Non ordinare una misura più grande o una più piccola di oltre una taglia rispetto alla misurazione rilevata. Ad esempio, se la circonferenza del moncone rilevata è di 26cm, ordinare Iceross misura 25.

NOTA: CUFFIA ICEROSS CON ATTACCO DISTALE (LOCKING):

L'ombrello incorporato e differenziato sulla base delle varie misure è disegnato per agire insieme alla matrice. Il funzionamento ottimale di ombrello e matrice dipende dalla scelta della misura corretta di Iceross. La selezione di una misura errata può causare disagio all'utente, dando origine ad anomali fenomeni di sudorazione e a un ridotto controllo sulla protesì.

NOTA: ICEROSS SEAL-IN TRANSTIBIALE E TRANSFEMORALE HSM (CON UN ANELLO):

Per le cuffie Iceross Seal-In, è essenziale che la membrana (HSM™) sia posta ben a contatto con la cuffia lungo tutta la sua circonferenza. Una volta selezionata la cuffia seguendo le istruzioni fornite da Össur, valutare la cuffia seguendo le figure qui sotto riportate, sia visivamente che manualmente. La figura 3 rappresenta la situazione ottimale. **In alcuni casi, può essere necessario selezionare la misura immediatamente inferiore per ottenere una calzata di questo tipo (questo principio vale soltanto per le cuffie Seal-In HSM, e non deve in nessun caso essere applicato agli altri modelli Iceross incluso la cuffia Seal-In X5).**



1. CUFFIA TROPPO STRETTA



2. CUFFIA TROPPO LARGA



3. CALZATA OTTIMALE

Nota: Questi principi sulla selezione della misura Iceross sono da intendersi come raccomandazioni generali. Vi possono essere occasioni in cui si rende necessario selezionare taglie diverse da quelle ottenute seguendo i principi sopra riportati.

SELEZIONE ICEROSS® TRANSFEMORALE

2. LUNGHEZZA DEL MONCONE

Paragonare la lunghezza del moncone con quella dell'arto controlaterale dividendo la lunghezza del femore rilevata su quest'ultimo in tre parti uguali.

- Se la lunghezza del moncone cade nel terzo prossimale, si parla di un moncone Corto – in questo caso, far riferimento alla tabella di selezione parte A.
- Se la lunghezza del moncone cade nel terzo medio, il moncone è considerato Medio - in questo caso, far riferimento alla tabella di selezione parte B.
- Se la lunghezza del moncone cade nel terzo distale, si parla di moncone Lungo - in questo caso, far riferimento alla tabella di selezione parte C.

3. PROFILO

Misurare e annotare la misura della circonferenza del moncone al livello perineale, quindi far riferimento all'asse orizzontale della tabella di selezione. Se il punto d'intersezione tra la misura riportata sull'asse orizzontale e quella sull'asse verticale si trova nella zona grigia della tabella di selezione, allora è consigliabile ordinare un profilo standard; se si trova nella zona grigia scura della tabella, allora si raccomanda la selezione di un profilo conico.

4. AUSILI DI ADATTAMENTO

Usare gli stessi principi descritti nelle pagine Selezione Iceross Transtibiale. Nel caso in cui il moncone presenti cicatrici profonde utilizzare cuscinetti oppure una coppa distale in silicone Iceross.

5. TABELLA PER LA SELEZIONE

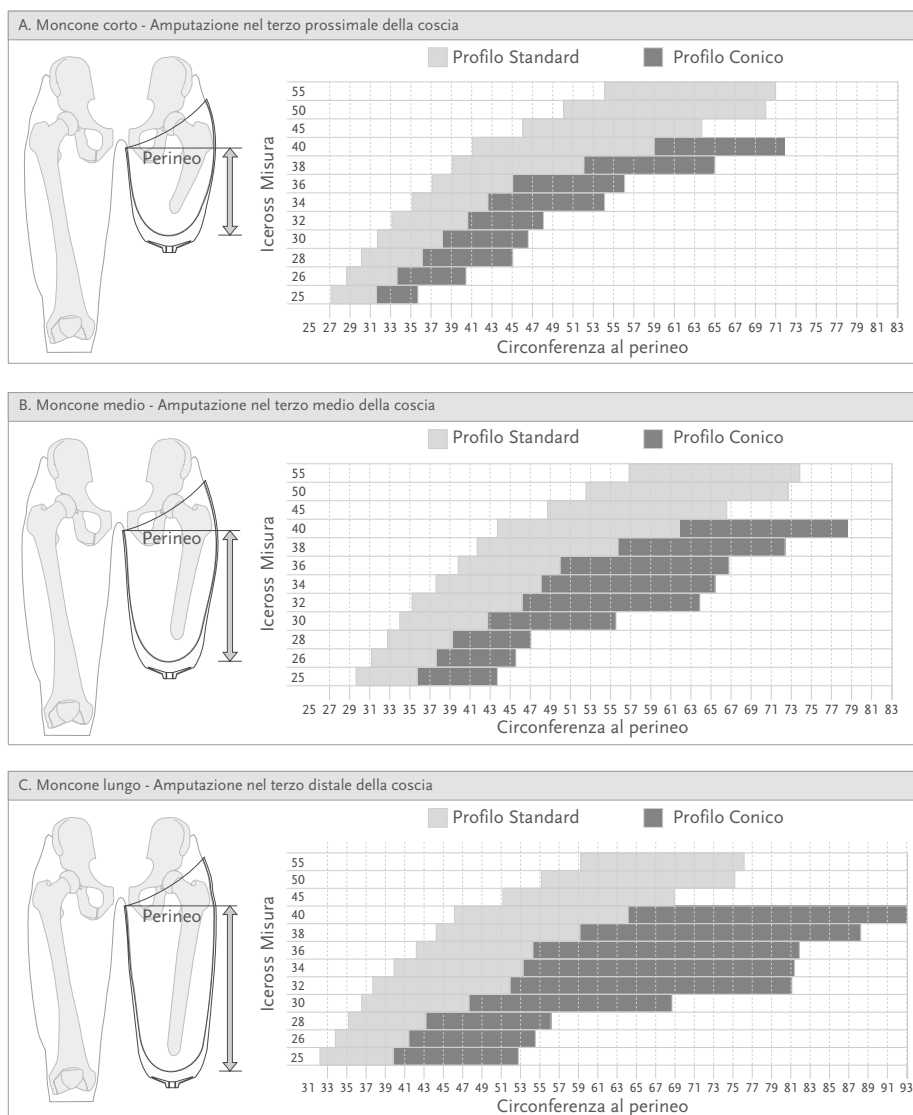

ICEROSS SEAL-IN® X TF



La cuffia Iceross Seal-In® X TF è stata progettata specificamente per rispondere alle sfide affrontate da un gran numero di persone con amputazioni transfemorali. Per molti utenti, la variabilità dei punti di pressione e la forma del moncone possono causare problemi con una cuffia a sospensione a vuoto.

Questa cuffia è più sottile, più resistente e più lunga e presenta la tecnologia avanzata Seal-In con un anello mobile per un adattamento personalizzato a forme uniche di monconi e fluttuazioni di volume. Gli anelli sono ricoperti con il rivestimento a basso attrito Easy Glide, eliminando la necessità di alcol spray o altri lubrificanti per indossare l'invasatura.

Gli anelli Seal-In sono disponibili in tre diverse opzioni:

- X-Classic: il classico anello per l'utilizzo quotidiano
- X-Grip: per un buon controllo rotazionale
- X-Volume: consente una maggiore tolleranza della riduzione del volume

Nuovi anelli mobili Seal-In possono essere ordinati in base alle necessità e rinnovati senza bisogno acquistare una nuova cuffia.

Combina la tecnologia Seal-In con il sistema a vuoto attivo Unity per la stabilizzazione delle fluttuazioni di volume e una vestibilità dell'invasatura confortevole durante tutta la giornata.

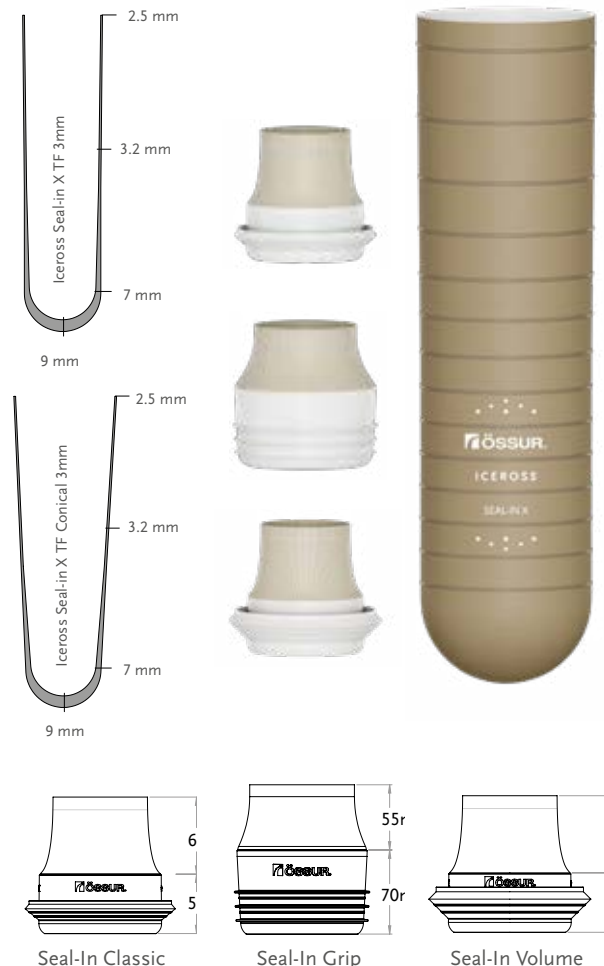

Informazioni utente	
Livello di amputazione:	Transfemorale
Livello di attività:	Basso - Moderato - Alto
Informazioni sul prodotto	
Misure versione Standard:	25,26.5,28,30,32,34,36,38,40,45,50,55.
Misure versione Conica:	23.5,25,26.5,28,30,32,34,36,38,40.
Misure anelli:	20,22,24,26,28,30,32,35,38,41,44,47,51,55,60,65
Profilo:	3mm

SISTEMA DI SOSPENSIONE



SEAL-IN X

CARATTERISTICHE



RIVESTIMENTO



SKIN CARE ATTIVO



SUPERFICIE INTERNA SETIFICATA



CONICA



EASY GLIDE

ICEROSS SEAL-IN® X TF

SELEZIONE MISURA ANELLO SEAL-IN

1. Misurare la circonferenza del moncone (in cm) all'altezza desiderata, direttamente sulla pelle
2. Fare riferimento alla tabella misure per decidere la misura corretta del dispositivo
3. Leggenda della tabella misure: X-misura anello Seal-In, Y-Circonferenza (cm), A-Fissaggio aderente B-Fissaggio allentato

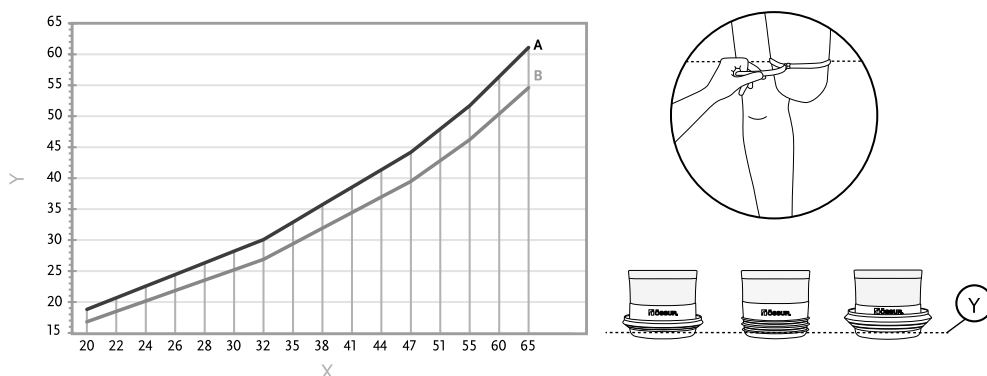

LUNGHEZZA MINIMA DEL MONCONE RACCOMANDATA

Misurare la lunghezza del moncone coi tessuti che si rilassano verso il basso, dal perineo all'estremità distale. Confrontare la misura con la tabella :

Misura cuffia	Lunghezza minima
23,5-28	16cm
30-34	17cm
36-40	18cm
45	19cm
50	20cm
55	21cm

INFORMAZIONI CODICI PRODOTTO - ICEROSS SEAL-IN X TF

Cod. prod.	Descrizione	Contenuto
I-8532XX	Iceross Seal-In X Standard	Cuffia Seal-In
I-8632XX	Iceross Seal-In X Conica	Cuffia Seal-In
I-SXC0XX	Anello Iceross Seal-In X-Classic	Anello Seal-In X-Classic
I-SXG0XX	Anello Iceross Seal-In X-Grip	Anello Seal-In X-Grip
I-SXV0XX	Anello Iceross Seal-In X-Volume	Anello Seal-In X-Volume
I-RXC001	Seal-In X-Classic Kit 26-51	10 Anelli Seal-In X-Classic
I-RXC004	Seal-In X-Classic Kit 20-65	16 Anelli Seal-In X-Classic
I-RXG001	Seal-In X-Grip Kit 26-51	10 Anelli Seal-In X-Grip
I-RXG004	Seal-In X-Grip Kit 20-65	16 Anelli Seal-In X-Grip
I-RXV001	Seal-In X-Volume Kit 26-51	10 Anelli Seal-In X-Volume
I-RXV004	Seal-In X-Volume Kit 20-65	16 Anelli Seal-In X-Volume

ICEROSS SEAL-IN® X5 TRANSFEMORALE



La cuffia Iceross Seal-In X5 TF presenta la tecnologia Seal-In con cinque anelli a tenuta integrati che si adattano alla forma del moncone e alla parete interna dell'invasatura, fornendo una tenuta ermetica.

Grazie al sistema flessibile di sospensione sotto vuoto in silicone, si ottiene una tenuta ermetica.

Il pistonaggio ridotto al minimo e il controllo rotazionale potenziato consentono agli utenti di godere di maggiore comfort e stabilità.

Combina la tecnologia Seal-In con il sistema a vuoto attivo Unity per la stabilizzazione delle fluttuazioni di volume e una vestibilità dell'invasatura confortevole durante tutta la giornata.

Si raccomanda l'utilizzo della cuffia Iceross Seal-In X5 TF in abbinamento con la valvola Icelock 500.

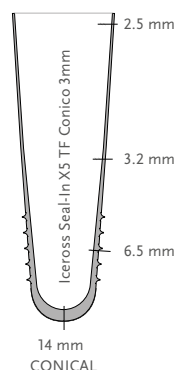
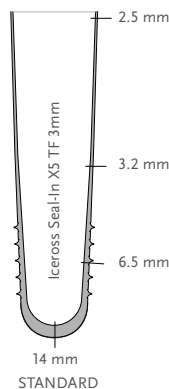

Informazioni utente	
Livello di amputazione:	Transfemorale
Livello di attività:	Tutti
Informazioni sul prodotto	
Misure versione standard:	25,26.5,28,30,32,34,36,38,40,45,50,55.
Misure versione conica:	25,26.5,28,30,32,34,36,38.
Profilo:	3mm
Matrice:	Lunghezza integrale

SISTEMA DI SOSPENSIONE



SEAL-IN X5

CARATTERISTICHE



MATRICE STABILIZZANTE



RIVESTIMENTO



SKIN CARE ATTIVO



SUPERFICIE INTERNA SETIFICATA



CONICO

LUNGHEZZA MINIMA DEL MONCONE :

Misure Cuffie	Lunghezza Minima
25-30	125 mm
32-40	135 mm
45-50	155 mm
55	165 mm

INFORMAZIONI CODICI PRODOTTO - ICEROSS SEAL-IN X5 TRANSFEMORAL

Cod. prod.	Profilo	Sistema di sospensione	Matrice
I-TF673XX	Standard 3mm	Seal-In X5	Lunghezza integrale
I-TF678XX	Conico 3mm	Seal-In X5	Lunghezza integrale

ICEROSS SEAL-IN® TRANSFEMORALE



La cuffia Iceross Seal-In TF offre sicurezza e libertà di movimento agli utenti con amputazione transfemorale da bassa ad alta attività.

Il rivestimento in tessuto resistente offre estensione radiale ed elasticità confortevole.

Combina la tecnologia Seal-In con il sistema a vuoto attivo Unity per la stabilizzazione delle fluttuazioni di volume e una vestibilità dell'invasatura confortevole durante tutta la giornata.

Si raccomanda l'utilizzo della cuffia Iceross Seal-In Transfemorale in abbinamento con la valvola Icelock 500.

Informazioni utente	
Livello di amputazione:	Transfemorale
Livello di attività:	Tutti
Informazioni sul prodotto	
Misura Standard:	25,26.5,28,30,32,34,36,38,40,45,50,55.
Misura Conico:	25,26.5,28,30,32,34,36,38.
Profilo:	3mm
Matrice:	Lunghezza integrale

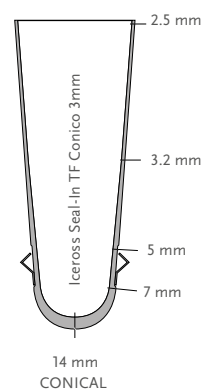
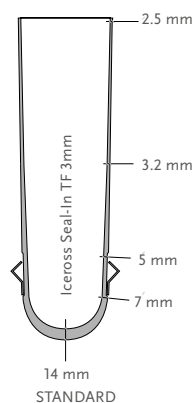

SISTEMA DI SOSPENSIONE



SEAL-IN

CARATTERISTICHE



MATRICE STABILIZZANTE



RIVESTIMENTO



SKIN CARE ATTIVO



SUPERFICIE INTERNA SETIFICATA



CONICO

LUNGHEZZA MINIMA DEL MONCONE :

Misure Cuffie	Lunghezza Minima
25-30	125 mm
32-40	135 mm
45-50	155 mm
55	165 mm

INFORMAZIONI CODICI PRODOTTO - ICEROSS TRANSFEMORAL SEAL-IN

Cod. prod.	Profilo	Sistema di sospensione	Matrice
I-7532XX	Standard 3mm	Seal-In	Lunghezza integrale
I-7632XX	Conico 3mm	Seal-In	Lunghezza integrale

4SEAL CLASSIC™



La cuffia 4Seal Transfemorale ha 4 anelli di tenuta per una sospensione sicura ed è realizzata in un silicone delicato sulla pelle. In tessuto Umbrellan e con rivestimento Easy Glide per indossarla e toglierla facilmente.

La cuffia può essere tolta ed indossata senza l'utilizzo di alcool spray, fornendo maggior flessibilità e autonomia.

CARATTERISTICHE

- Rivestimento Easy Glide per un basso attrito nell'indossare e togliere la cuffia.
- Igienica e facile da pulire.
- Invasatura facile da indossare senza usare alcool spray.
- Linee di orientamento per semplificare l'applicazione.
- Il materiale resistente all'acqua può essere indossato per fare il bagno, nuotare, fare la doccia.
- La matrice TF su tutta la lunghezza evita lo strotolamento della cuffia.
- Consente la realizzazione diretta del calco senza pellicola isolante.

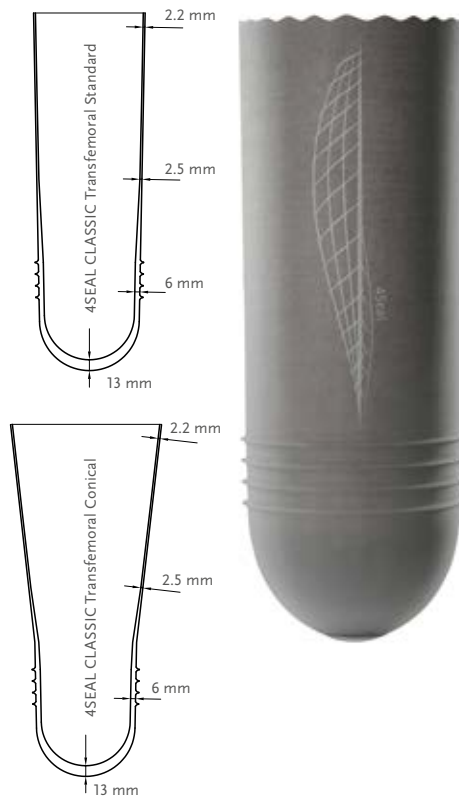

Informazioni utente	
Livello di amputazione:	Transfemorale, disarticolazione di ginocchio
Livello di attività:	Tutti
Informazioni sul prodotto	
Misure Standard:	26.5, 28, 30, 32, 34, 36, 38, 40, 45, 50
Misure Conica:	25, 26.5, 28, 30, 32, 34, 36, 38, 40
Profilo:	Standard o Conica
Matrice:	Lunghezza integrale

METODO DI SOSPENSIONE



4SEAL

CARATTERISTICHE



MATRICE STABILIZZANTE



CONICA



EASY GLIDE



UMBRELLAN

INFORMAZIONI CODICI PRODOTTO - 4SEAL CLASSIC

Cod.prod.	Profilo	Metodo di sospensione	Matrice
M8917XX	Standard	4 Seal	Lunghezza integrale
M8918XX	Conica	4 Seal	Lunghezza integrale

4SEAL CLASSIC™

DETERMINARE LA MISURA

- Misurare la circonferenza D (distale) del moncone a 4cm dall'estremità distale. La dimensione circonferenziale meno 0-1 è la misura giusta della cuffia.
- Misurare la lunghezza L del moncone a 4cm sopra l'estremità distale fino al perineo.
- Misurare la circonferenza del moncone al livello del perineo P.
- Selezione tra Profilo Standard e Conico.**
Se la circonferenza prossimale (P) è più corta del valore standard nella tabella, un profilo Standard (S) è raccomandato.
Se la circonferenza prossimale (P) è più lunga del valore standard, un profilo Conico è raccomandato.

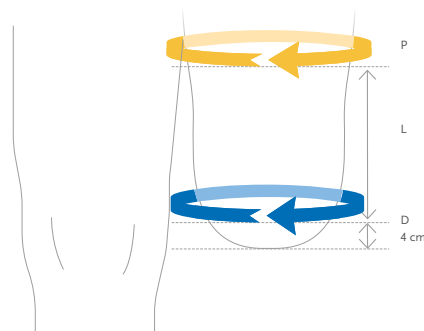

1. Circonferenza distale D (altezza = 4cm)	1. Misura cuffia	2. Lunghezza moncone L	2. Lunghezza moncone L	2. Lunghezza moncone L	2. Lunghezza moncone L	2. Lunghezza moncone L
		10 – 15	15 – 20	20 – 25	25 – 30	30 – 35
3. Circonferenza prossimale P						
24 – 26,5	25	– 30 >	– 34 >	– 36 >	– 39 >	– 42 >
26,5 – 28	26,5	< 31 >	< 35 >	< 38 >	< 41 >	< 44 >
28 – 30	28	< 33 >	< 37 >	< 40 >	< 43 >	< 46 >
30 – 32	30	< 35 >	< 39 >	< 42 >	< 46 >	< 49 >
32 – 34	32	< 36 >	< 41 >	< 45 >	< 48 >	< 52 >
34 – 36	34	< 38 >	< 43 >	< 47 >	< 51 >	< 54 >
36 – 38	36	< 40 >	< 45 >	< 49 >	< 53 >	< 57 >
38 – 40	38	< 42 >	< 47 >	< 51 >	< 56 >	< 60 >
40 – 45	40	< 44 >	< 49 >	< 54 >	< 58 >	< 62 >
45 – 50	45	S	S	S	S	S
50 – 55	50	S	S	S	S	S
4. Profilo Standard / Conico		S C	S C	S C	S C	S C

ICEROSS® TRANSFEMORALE LOCKING



Iceross Transfemorale Locking è una cuffia a sospensione con pin di ancoraggio progettata per fornire stabilità e controllo agli utenti con amputazione transfemorale.

Il rivestimento resistente offre estensione radiale ed elasticità confortevole.

Össur consiglia di utilizzare la cuffia Iceross Transfemorale Locking in abbinamento alla serie Icelock® 200.

Informazioni utente	
Livello di amputazione:	Transfemorale
Livello di attività:	Tutti
Informazioni sul prodotto	
Misura Standard:	25,26.5,28,30,32,34,36,38,40,42,45,50,55.
Misura Conico:	23.5, 25,26.5,28,30,32,34,36,38,40,42.
Profilo:	2mm Standard e 3mm Conico
Matrice:	Lunghezza integrale

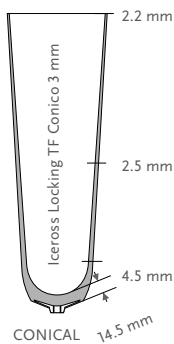
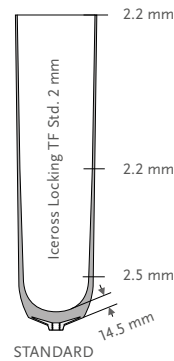

SISTEMA DI SOSPENSIONE



LOCKING

CARATTERISTICHE



MATRICE STABILIZZANTE



RIVESTIMENTO



SKIN CARE ATTIVO



SUPERFICIE INTERNA SETIFICATA



CONICO

INFORMAZIONI CODICI PRODOTTO - ICEROSS TRANSFEMORAL LOCKING

Cod. prod.	Profilo	Sistema di sospensione	Matrice
I-7032XX	Standard 2mm	Con attacco	Lunghezza integrale
I-7132XX	Conico 3mm	Con attacco	Lunghezza integrale

AKOS®



La cuffia AKOS TF fornisce una sospensione sicura tra il moncone e la protesi. È adatta sia come applicazione provvisoria che definitiva. Dotata di rivestimento Easy Glide per indossarla e toglierla facilmente. La trasparenza consente un facile controllo del moncone.

CARATTERISTICHE

- Rivestimento Easy Glide per indossare e togliere facilmente la cuffia.
- Le linee di orientamento semplificano l'applicazione.
- La coesione dei tessuti molli allevia la tensione sul moncone.
- Igienica e facile da pulire.
- La trasparenza della cuffia consente una facile ispezione regolare del moncone per un'assistenza sicura e affidabile.
- La matrice TF su tutta la lunghezza evita lo strotolamento della cuffia.
- Il materiale resistente all'acqua è adatto per fare il bagno, nuotare e fare la doccia.
- Consente la realizzazione diretta del calco senza pellicola isolante.

Informazioni utente	
Livello di amputazione:	Transfemorale
Livello di attività:	Tutti
Informazioni sul prodotto	
Misure Standard:	27, 31, 35, 39, 43, 47, 52
Misure Conica:	24, 27, 31, 35, 39
Profilo:	Standard o Conica
Matrice:	Lunghezza integrale

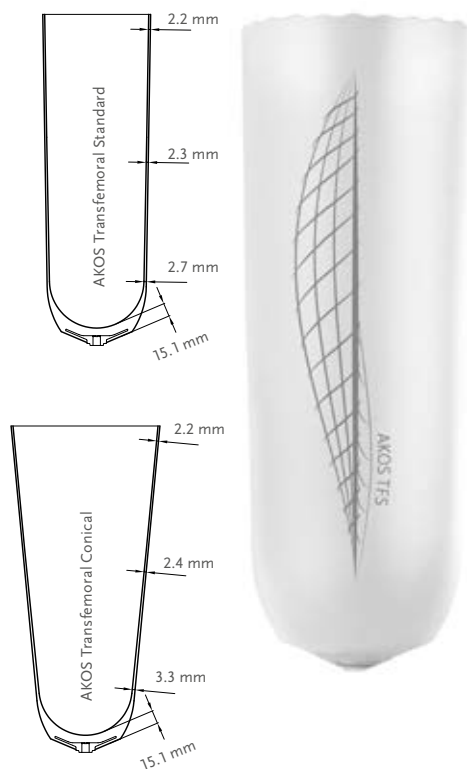

METODO DI SOSPENSIONE



CON
ATTACCO

CARATTERISTICHE



MATRICE
STABILIZZANTE



CONICA



EASY GLIDE

INFORMAZIONI CODICI PRODOTTO - AKOS LOCKING

Cod.prod.	Profilo	Metodo di sospensione	Matrice
M8955XX	Standard	Con attacco	Lunghezza integrale
M8956XX	Conica	Con attacco	Lunghezza integrale

AKOS®

DETERMINARE LA MISURA

- Misurare la circonferenza D (distale) del moncone a 4cm dall'estremità distale. La dimensione circonferenziale meno 0-1 è la misura giusta della cuffia.
- Misurare la lunghezza L del moncone a 4cm sopra l'estremità distale fino al perineo.
- Misurare la circonferenza del moncone al livello del perineo P.
- Selezione tra Profilo Standard e Conico.**
Se la circonferenza prossimale (P) è più corta del valore standard nella tabella, un profilo Standard (S) è raccomandato.
Se la circonferenza prossimale (P) è più lunga del valore standard, un profilo Conico è raccomandato.

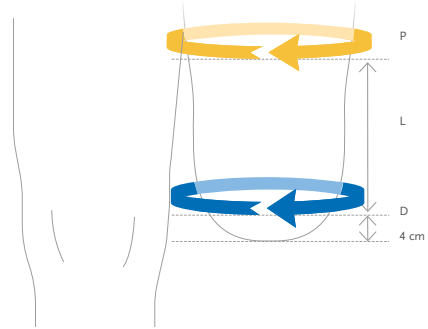

1. Circonferenza distale D (altezza = 4cm)	1. Misura cuffia	2. Lunghezza moncone L 10 – 15	2. Lunghezza moncone L 15-20	2. Lunghezza moncone L 20-25	2. Lunghezza moncone L 25-30	2. Lunghezza moncone L 30-35	2. Lunghezza moncone L 35-40
		3. Circonferenza prossimale P					
24-27	24	- 28 >	- 30 >	- 33 >	- 35 >	- 37 >	- 40 >
27-31	27	< 31 >	< 34 >	< 37 >	< 39 >	< 42 >	< 44 >
31-35	31	< 34 >	< 37 >	< 40 >	< 43 >	< 46 >	< 49 >
35-39	35	< 39 >	< 42 >	< 45 >	< 48 >	< 52 >	< 55 >
39-43	39	< 43 >	< 46 >	< 41 >	< 54 >	< 57 >	< 60 >
43-47	43	< S >	< S >	< S >	< S >	< S >	< S >
47-52	47	< S >	< S >	< S >	< S >	< S >	< S >
52-57	52	< S >	< S >	< S >	< S >	< S >	< S >
4. Profilo Standard / Conico		S C	S C	S C	S C	S C	S C

RELAX™ TRANSFEMORALE



La cuffia Relax TF fornisce una sospensione sicura tra il moncone e la protesi. Realizzata in silicone facile da pulire e delicato sulla pelle. In tessuto Umbrellan e con rivestimento Easy Glide per indossarla e toglierla facilmente.

CARATTERISTICHE

- Dotata di rivestimento Easy Glide per indossarla e toglierla facilmente.
- Facile da indossare e da togliere
- Linea di orientamento visibile per indossarla facilmente.
- L'ottima coesione dei tessuti molli allevia la tensione sul moncone.
- Facile da pulire per un'igiene ottimale.
- La trasparenza della cuffia consente una facile ispezione del moncone per un'assistenza sicura e affidabile.
- La matrice TF su tutta la lunghezza evita lo strotolamento della cuffia.
- Il materiale resistente all' acqua è adatto per fare il bagno, nuotare e fare la doccia.
- Consente la realizzazione diretta del calco senza pellicola isolante.

Informazioni utente	
Livello di amputazione:	Transfemorale
Livello di attività:	Tutti
Informazioni sul prodotto	
Misure Standard:	27, 31, 35, 39, 43, 47, 52
Misure Conica:	24, 27, 31, 35, 39
Profilo:	Standard o Conica
Matrice:	Lunghezza integrale

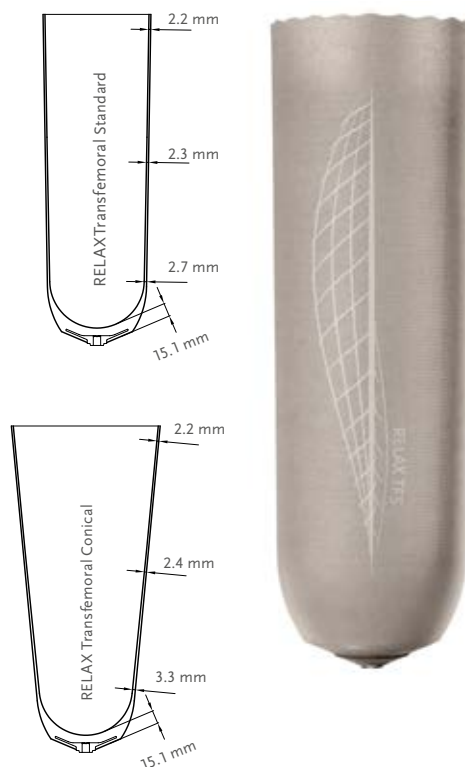

METODO DI SOSPENSIONE



CON
ATTACCO

CARATTERISTICHE



MATRICE
STABILIZZANTE



CONICA



EASY GLIDE



UMBRELLAN

INFORMAZIONI CODICI PRODOTTO - RELAX TRANSFEMORALE LOCKING

Cod.prod.	Profilo	Metodo di sospensione	Matrice
M8957XX	Standard	Con attacco	Lunghezza integrale
M8958XX	Conica	Con attacco	Lunghezza integrale

RELAX™ TRANSFEMORALE

DETERMINARE LA MISURA

- Misurare la circonferenza D (distale) del moncone a 4cm dall'estremità distale. La dimensione circonferenziale meno 0-1 è la misura giusta della cuffia.
- Misurare la lunghezza L del moncone a 4cm sopra l'estremità distale fino al perineo.
- Misurare la circonferenza del moncone al livello del perineo P.
- Selezione tra Profilo Standard e Conico.**
Se la circonferenza prossimale (P) è più corta del valore standard nella tabella, un profilo Standard (S) è raccomandato.
Se la circonferenza prossimale (P) è più lunga del valore standard, un profilo Conico è raccomandato.

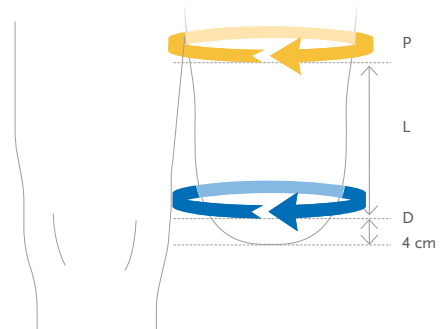

1. Circonferenza distale D (altezza = 4cm)	1. Misura cuffia	2. Lunghezza moncone L 10 – 15	2. Lunghezza moncone L 15-20	2. Lunghezza moncone L 20-25	2. Lunghezza moncone L 25-30	2. Lunghezza moncone L 30-35	2. Lunghezza moncone L 35-40
		3. Circonferenza prossimale P					
24-27	24	- 28 >	- 30 >	- 33 >	- 35 >	- 37 >	- 40 >
27-31	27	< 31 >	< 34 >	< 37 >	< 39 >	< 42 >	< 44 >
31-35	31	< 34 >	< 37 >	< 40 >	< 43 >	< 46 >	< 49 >
35-39	35	< 39 >	< 42 >	< 45 >	< 48 >	< 52 >	< 55 >
39-43	39	< 43 >	< 46 >	< 41 >	< 54 >	< 57 >	< 60 >
43-47	43	< S >	< S >	< S >	< S >	< S >	< S >
47-52	47	< S >	< S >	< S >	< S >	< S >	< S >
52-57	52	< S >	< S >	< S >	< S >	< S >	< S >
4. Profilo Standard / Conico		S C	S C	S C	S C	S C	S C

ICEROSS® UPPER-X LOCKING



La confortevole cuffia Iceross Upper-X è dotata di un sistema di sospensione a pin appositamente progettato per utenti con amputazione agli arti superiori.

Iceross Upper-X elimina la necessità di cinghie e cinture. Il profilo ultra-sottile e flessibile offre maggior comfort e una maggiore propriocezione del moncone.

La sospensione si ottiene con la combinazione del silicone DermoSil™ con una matrice su tutta la lunghezza che elimina il pistonaggio ed allo stesso tempo consente un allungamento radiale per un adattamento personalizzato.

Indossare e togliere la cuffia è facile, basta arrotolarla e srotolarla.

Össur consiglia di utilizzare la cuffia Iceross Upper-X in abbinamento alla serie Icelock® 700.

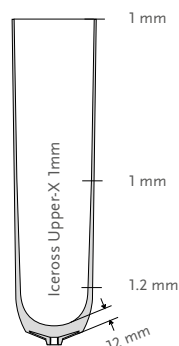

Informazioni utente	
Livello di amputazione:	Transradiale e transomerale
Livello di attività:	Tutti
Informazioni sul prodotto	
Misure Standard:	12, 14, 16, 18, 20, 22.
Profilo:	1mm

SISTEMA DI SOSPENSIONE



LOCKING

CARATTERISTICHE



MATRICE STABILIZZANTE



RIVESTIMENTO



SKIN CARE ATTIVO



SUPERFICIE INTERNA SETIFICATA

INFORMAZIONI CODICI PRODOTTO - ICEROSS UPPER-X LOCKING

Cod. prod.	Profilo	Sistema di sospensione	Matrice
I-8131XX	1mm	Con attacco	Lunghezza integrale

ACCESSORI

ICEROSS DISTAL CUP

Iceross Distal Cup è prodotta in silicone ed è progettata per monconi conici e/o sensibili che necessitano di un aumento di volume.

Informazioni sul prodotto	
Misure:	06,07,09,11,12,14,16,17,19,20,22,24,26.

Per selezionare la misura corretta di Iceross Distal Cup, è necessario misurare la circonferenza circa 4 cm al di sopra dell'estremità distale del moncone.

Selezionare una Distal Cup di una o due misure inferiori rispetto alla misura rilevata e farla indossare all'utente srotolandola sul moncone. Per selezionare la corretta misura di Iceross da calzare sopra la coppa distale, ricordare che è necessario misurare la circonferenza del moncone a 4 cm dall'estremità del moncone con la coppa distale indossata. Selezionare la taglia della cuffia Iceross pari alla misura rilevata o quella immediatamente inferiore.

Cod. prod.	Descrizione
I-3000XX	Distal Cup

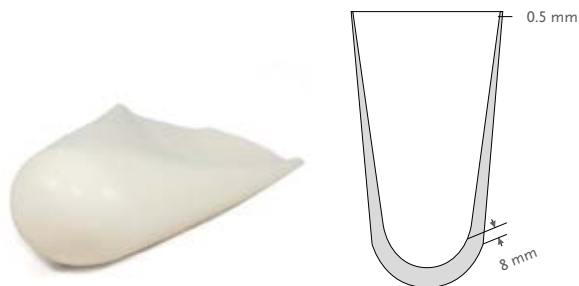

ICEROSS PADS

I cuscinetti Iceross sono ideali per distribuire la pressione in aree sottoposte a forte carico, come imbottitura su prominenze ossee o come riempitivo per i vuoti profondi ed i monconi cicatrizzati.

Informazioni sul prodotto			
Cod. prod.	Misura	Spessore	Per misura Iceross
I-610338	37mm	10mm	12-20
I-610348	45mm	10mm	22-23.5
I-610358	54mm	10mm	25-28
I-610368	62mm	10mm	30-32
I-610378	70mm	10mm	34-36
I-610388	77mm	10mm	38-42
I-610398	86mm	10mm	45



ADESIVO SILICONE

Utile per riparare piccoli danni alle cuffie Iceross o le ginocchiere. Contribuisce a tenere fermo il tessuto di copertura sulle cuffie Iceross Transfemorali dopo la rifilatura.

Cod. prod.	Descrizione
I-400310	Adesivo Silicone 10ml



PENNA SPRAY PER CUFFIA

Può essere riempita con un lubrificante spray per facilitare la vestibilità delle cuffie Seal-In con sigilo non patinato.

Cod. prod.	Descrizione
I-990100	Penna Spray Per Cuffia



ACCESSORI

ICEROSS CLEAN & SIMPLE SPRAY LUBRIFICANTE

Lo spray lubrificante Iceross Clean & Simple consente di indossare e togliere facilmente le cuffie Iceross Seal-In e cuffie senza rivestimento.

Cod. prod.	Descrizione
S-610250	Iceross Clean & Simple Spray Lubrificante 250ml

ICEROSS CURVEMASTER

Lo strumento di taglio Iceross Curvemaster può tagliare tutti i materiali di cui sono composti le cuffie, con o senza rivestimento. È in grado di tagliare bordi lisci e arrotondati per tutti i tipi di sospensione. Facile da usare grazie alla sua altezza e alla maniglia lunga. Dispone di un blocco alla base per una semplice rimozione e portabilità.

Cod. prod.	Descrizione
K-220000	Iceross Curvemaster
K-200150	Lame di ricambio

Include:

- Lama superiore (K-200126)
- Lama inferiore (K-200127)
- Anello di frizione (K-200118)



FORBICI ONDULATE

- Strumento di rifilatura per cuffie.
- Sollievo dallo stress sul moncone a causa della ridotta pressione circolare

Cod. prod	Descrizione
1950006	Forbici ondulate



ICEROSS GUAINA D'INTERFACCIA

La guaina d'interfaccia permette di inserire e togliere con facilità l'invasatura. Progettata con un'apertura distale rinforzata per migliorarne la durata.

Cod. prod.	Descrizione	Lunghezza
K-190200	Guaina d'interfaccia	28cm



ICEROSS CALZE

La calza Iceross è progettata per agire in concomitanza con le cuffie a bloccaggio (Locking) migliorandone la calzatura in caso di riduzione di volume del moncone.

Disponibili in cotone 2 strati e 4 strati.

Cod. prod.	Descrizione	Lunghezza
K-520002	Calza Iceross 2 strati – Due calze per pacco	32cm
K-520004	Calza Iceross 4 strati – Due calze per pacco	33cm



ACCESSORI

SUPPORTO PER LA CUFFIA

Il supporto per la cuffia è progettato per riporre una cuffia durante la notte e per asciugare la cuffia dopo la pulizia.

Cod. prod.	Descrizione
P-940001	Supporto per la cuffia



ICEROSS CALZE SEAL-IN

La calza Seal-In è specificamente progettata per agire in concomitanza con la cuffia Iceross Seal-In, migliorandone la calzatura in caso di riduzione di volume del moncone nella zona prossimale. La calza Seal-In deve essere indossata sempre e solo al di sopra della membrana ipobarica (HSM™) e non deve mai attraversarla.

Cod. prod.	Misura	Misura Iceross	Lunghezza	Strati
K-531110	10	16-25	35cm	1
K-531113	13	26.5-34	35cm	1
K-531116	16	36-45	35cm	1
K-531120	20	50-55	35cm	1
K-531310	10	16-25	35cm	3
K-531313	13	26.5-34	35cm	3
K-531316	16	36-45	35cm	3
K-531320	20	50-55	35cm	3

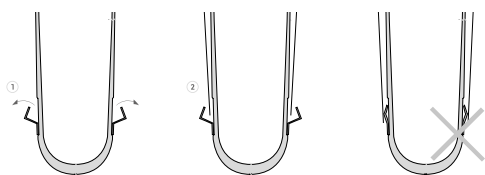

Nota: se la calza Seal-In viene indossata in maniera da comprimere la membrana ipobarica si può verificare una perdita di sospensione da parte della stessa.

FLEX EVA

Indicato specialmente per essere usato in combinazione con cuffie a tenuta ipobarica Seal-In

Cod. prod.	Colore	Misure
1820610	Bianco	400x400x10mm
1820612	Bianco	400x400x12mm
1820615	Bianco	400x400x15mm



CARATTERISTICHE:

- Può essere usato per creare una zona semi flessibile o per invasatura interna

ACCESSORI

COMFORT SCS - CALZA COMPRESSIVA

Materiale di compressione per la terapia compressiva dopo l'amputazione dell'arto inferiore.

- Le sue proprietà antibatteriche riducono i cattivi odori
- Cucitura distale liscia
- Il rivestimento in silicone sulla parte superiore della fascia evita l'arrotolamento
- Posizionamento personalizzato del fissaggio all'anca che consente una chiusura precisa



Informazioni utente	
Livello di amputazione:	Transtibiale, Transfemorale, Disarticolazione di ginocchio

Informazioni Misure Transfemorali						
Misura	Circonferenza		Cod. prod.			
	cF ²	cG ¹	Corta 18-22cm	Media 23-27cm	Lunga 28-32cm	Extra lunga 33-37cm
1	30-32cm	42-45cm	AK_S0W1	AK_M0W1	AK_L0W1	AK_X0W1
2	32-34cm	45-49cm	AK_S0W2	AK_M0W2	AK_L0W2	AK_X0W2
3	35-38cm	49-53cm	AK_S0W3	AK_M0W3	AK_L0W3	AK_X0W3
4	38-41cm	53-57cm	AK_S0W4	AK_M0W4	AK_L0W4	AK_X0W4
5	41-44cm	57-61cm	AK_S0W5	AK_M0W5	AK_L0W5	AK_X0W5
6	44-47cm	61-65cm	AK_S0W6	AK_M0W6	AK_L0W6	AK_X0W6

Completamento Cod. prod.: ₁=20-30mmHg ₂=30-40mmHg

Informazioni Misure Transtibiali						
Misura	Circonferenza			Cod. prod.		
	cC ⁵	cE ⁴	cF ³	Corta 28-34cm	Media 35-41cm	Lunga 42-48cm
0	26-28cm	28-30cm	38-40cm	BK_S0N0	BK_M0N0	BK_L0N0
1	28-30cm	30-32cm	40-42cm	BK_S0N1	BK_M0N1	BK_L0N1
2	30-33cm	32-35cm	42-45cm	BK_S0N2	BK_M0N2	BK_L0N2
3	33-36cm	35-38cm	45-48cm	BK_S0N3	BK_M0N3	BK_L0N3
4	36-39cm	38-41cm	48-51cm	BK_S0N4	BK_M0N4	BK_L0N4
5	39-42cm	41-44cm	51-54cm	BK_S0N5	BK_M0N5	BK_L0N5
6	42-45cm	44-47cm	54-57cm	BK_S0N6	BK_M0N6	BK_L0N6

Completamento Cod. prod.: ₁=20-30mmHg ₂=30-40mmHg

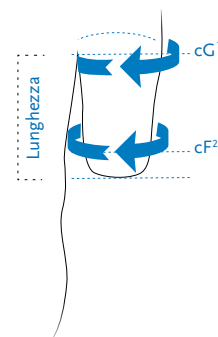

- ¹ alla parte prossimale più spessa della coscia
- ² 5cm dalla parte distale del moncone

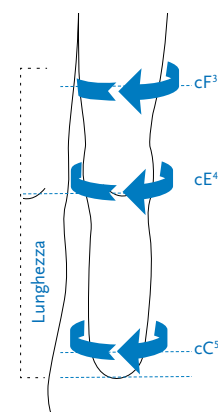

- ³ a metà della coscia
- ⁴ all'altezza del ginocchio
- ⁵ 5cm dalla parte distale del moncone

ACCESSORI

RELAX NIGHT CARE - CALZA COMPRESSIVA

Calza coprimoncone Relax Night Care compressiva per il sollievo del dolore da arto fantasma. Il tessuto è ben tollerato dalla pelle e piacevole da indossare.

- Moncone sensibile con particolare bisogno di protezione
- Possibile riduzione o scomparsa del dolore da arto fantasma
- Particolarmente indicata per la notte o comunque ogni qualvolta non si indossa la protesi
- Progettato con tessuto termoregolatore
- Tenuta sicura grazie alla fascia superiore

Informazioni utente	
Livello di amputazione:	Transtibiale, Transfemorale, Disarticolazione di ginocchio

Informazioni misure			
Misura	Circonferenza	Cod. prod.	Lunghezza
S	20-26cm	188000S	35 cm
M	26-33cm	188000M	35 cm
L	33-42cm	188000L	35 cm
XL	42-52cm	18800XL	35 cm
XXL	52-62cm	1880XXL	35 cm

CARATTERISTICHE



UMBRELLAN

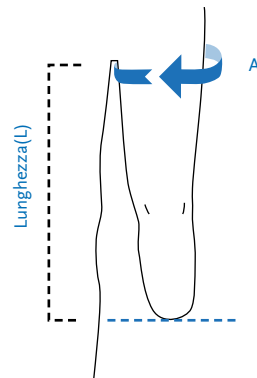

Misurare la lunghezza e la circonferenza del moncone e selezionare la misura corretta nella tabella.

ACCESSORI

EASYCUT - CALZA COMPENSAZIONE VOLUME

Calza di compensazione del volume con fascia superiore antiscivolo integrata. Facile da tagliare grazie all'innovativa tecnologia EASY CUT. Compensa le variazioni di volume e può essere facilmente accorciata in cinque diverse lunghezze senza doverla tagliare. Nessuna cucitura è necessaria. La fascia di presa integrata assicura una presa sicura sulla cuffia ed impedisce lo scivolamento della calza.

- Può essere utilizzato con tutte le cuffie Seal-In Össur
- La fascia di presa sul lato interno del calzino può essere fissata prossimalmente agli anelli. Non è necessario nessun fissaggio sotto l'anello.

Informazioni Misure				
Misure	Misure TFS	Misure TFC	Lunghezza	Cod. Prod.
XS	18–23,5		24cm	1880009
S	26,5–32	25–28	24cm	1880010
M	34–40	30–34	24cm	1880011
L	45–50	36–40	24cm	1880012



DIRECT SOCKETS

INTRODUZIONE

Direct Socket è un sistema di realizzazione di invasature standardizzato, siano esse TT che TF; adatto a tutti i livelli di attività, garantisce una realizzazione immediata.

Offre al Tecnico Ortopedico, tutti gli strumenti per la realizzazione immediata dell'invaso.

Progettato appositamente per garantire la soddisfazione dell'utente, in una sola seduta.

Il sistema Direct Socket è costituito dai seguenti componenti:

- Cuffie Iceross Direct Casting
- Kit materiali necessari alla realizzazione di invasi, inclusi kit in fibra e resina
- Kit strumenti Direct Socket incluso il dispositivo Icecast ed i cuscinetti di pressione EVA

Icecast è uno strumento che, gonfiandosi, crea delle pressioni sulla superficie del moncone, creando delle spinte durante la realizzazione dell'invaso.

Icecast, inoltre, fornisce un risultato di qualità, ripetibile per ogni singolo invaso, garantendo comfort e stabilità.

I cuscinetti di pressione EVA, consentono di creare pressioni o scarichi, durante la fabbricazione dell'invaso.

Caratteristiche principali del sistema Direct Socket:

- Offre tutti componenti e materiali per la fabbricazione di un'invasatura definitiva
- Fabbricazione e consegna in un'unica sessione
- Processo standardizzato – risultati ripetibili
- Processo di produzione pulito grazie all'applicatore di resina auto-contenitiva
- L'invasatura ha un'adattatore a 4 fori ed è compatibile con vari sistemi di ancoraggio e sospensione.
- Marchiata CE e certificata ISO 10328

CARATTERISTICHE

DIRECT SOCKET

Direct Socket è un sistema di realizzazione di invasature standardizzato, siano esse TT che TF; adatto a tutti i livelli di attività, garantisce una realizzazione immediata.

Le modifiche in precasting nei punti di pressione, eliminano la necessità di rettifiche postume.



DIRECT SOCKET TT



Direct Socket TT è un sistema progettato per utenti transtibiali di tutte le attività. Con l'utilizzo dei materiali e strumenti Direct Socket TT, il processo di fabbricazione è standardizzato.

Tutti i componenti necessari alla fabbricazione di un involucro, sono disponibili tramite Kit.

Informazioni utente:	
Livello di amputazione:	Transtibiale
Livello di attività:	Basso, moderato, alto
Limite peso:	100kg - per tubolari da 4" 166kg - per tubolari da 5" & 7"

CARATTERISTICHE



WEATHERPROOF



DIRECT SOCKET SYSTEM



INFORMAZIONI CODICI PRODOTTO

KIT DIRECT SOCKET MATERIALI

Cod. prod.	Descrizione
M-500104	Direct Socket, 4" Fibra di vetro con connettore distale small, Resina neutrale 200ml
M-500105	Direct Socket, 5" Fibra di vetro con connettore distale medio, Resina neutrale 200ml
M-500107	Direct Socket, 7" Fibra di vetro con connettore distale medio, Resina neutrale 400ml
M-501107	Direct Socket, 7" Fibra di vetro con connettore distale large, Resina neutrale 400ml
M-500114	Direct Socket, 4" Fibra di vetro con connettore distale small, Resina nera 200ml
M-500115	Direct Socket, 5" Fibra di vetro con connettore distale medio, Resina nera 200ml
M-500117	Direct Socket, 7" Fibra di vetro con connettore distale medio, Resina nera 400ml
M-501117	Direct Socket, 7" Fibra di vetro con connettore distale large, Resina nera 400ml
M-500205	Direct Socket, 5" Fibra di carbonio con connettore distale medio, Resina nera 200ml
M-500207	Direct Socket, 7" Fibra di carbonio con connettore distale medio, Resina nera 400ml
M-500314	Direct Socket, 4" Fibra di basalto con connettore distale small, Resina nera 200ml
M-500315	Direct Socket, 5" Fibra di basalto con connettore distale medio, Resina nera 200ml
M-500317	Direct Socket, 7" Fibra di basalto con connettore distale medio, Resina nera 400ml
M-501317	Direct Socket, 7" Fibra di basalto con connettore distale large, Resina nera 400ml



Include:

- Tubolari in fibra di vetro (4", 5" o 7") o tubolari in fibra di basalto (4", 5" o 7"), o tubolari in fibra di carbonio (5" o 7")
- Cartuccia resina (neutrale o nera) :
 - * 200ml incluso con le fibre 4" e 5"
 - ** 400ml incluso con le fibre 7" e 9"
- Tubolari isolanti in silicone 2 x 60cm
- 1 Cappuccio isolante in silicone
- Nastro in tessuto copri bordo
- 2 Fogli di protezione in plastica

DIRECT SOCKET TT

INFORMAZIONI CODICI PRODOTTO

SELEZIONE DEL TUBOLARE

Fare riferimento alla seguente tabella come raccomandazione su come selezionare la dimensione del tubolare in fibra.

Misura cuffia	Dimensione tubolare
16 – 22	4"
23.5 – 30	5"
32 – 34	7"

ICEROSS® CUFFIA DIRECT CASTING TT

La cuffia Iceross Direct Casting è stata sviluppata appositamente per la laminazione diretta utilizzando il sistema Direct Socket.

Informazioni utente	
Livello di amputazione:	Transtibiale
Informazioni sul prodotto	
Misura Standard:	16, 18, 20, 22, 23.5, 25, 26.5, 28, 30, 32, 34.
Profilo:	2mm

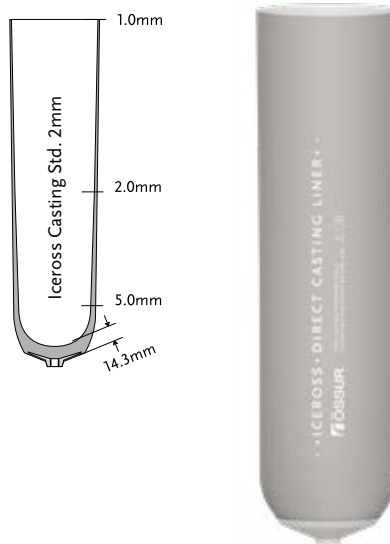

SISTEMA DI SOSPENSIONE



LOCKING

INFORMAZIONI CODICI PRODOTTO

Cod. prod	Profilo	Sistema di sospensione
I-09DCXX	2mm	Locking

SUPPORTO DA PARETE DIRECT SOCKET

Il supporto da parete Direct Socket è realizzato appositamente per mantenere le cuffie Iceross Direct Casting, la pompa e il dispositivo con camera d'aria a portata di mano. Questo supporto è solo prodotto su ordinazione.

Cod. Prod.	Descrizione
ODC10000	Supporto parete Direct Socket

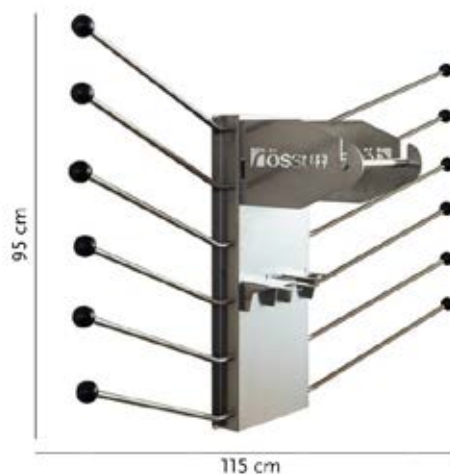

DIRECT SOCKET TF



Direct Socket TF è un sistema progettato per utenti transfemorali di tutte le attività. Con l'utilizzo dei materiali e strumenti Direct Socket TF e Össur Brim, il processo di fabbricazione è standardizzato. Tutti i componenti necessari alla fabbricazione di un involucro, sono disponibili tramite Kit.

Össur Brim, da ordinare separatamente, è un bordo flessibile prossimale ed è disponibile in 15 misure.



Informazioni utente:	
Livello di amputazione:	Transfemorale
Livello di attività:	Basso, moderato, alto
Limite peso:	166kg

CARATTERISTICHE



WEATHERPROOF



DIRECT SOCKET SYSTEM

INFORMAZIONI CODICI PRODOTTO

KIT DIRECT SOCKET MATERIALI

Cod. prod.	Descrizione
M-500105	Direct Socket, 5" Fibra di vetro con connettore distale medio, Resina neutra 200ml
M-501105	Direct Socket, 5" Fibra di vetro con connettore distale medio, Resina neutrale 400ml
M-500107	Direct Socket, 7" Fibra di vetro con connettore distale medio, Resina neutrale 400ml
M-501107	Direct Socket, 7" Fibra di vetro con connettore distale large, Resina neutrale 400ml
M-501109	Direct Socket, 9" Fibra di vetro con connettore distale large, Resina neutrale 400ml
M-500115	Direct Socket, 5" Fibra di vetro con connettore distale medio, Resina nera 200ml
M-501115	Direct Socket, 5" Fibra di vetro con connettore distale medio, Resina nera 400ml
M-500117	Direct Socket, 7" Fibra di vetro con connettore distale medio, Resina nera 400ml
M-501117	Direct Socket, 7" Fibra di vetro con connettore distale large, Resina nera 400ml
M-501119	Direct Socket, 9" Fibra di vetro con connettore distale large, Resina nera 400ml
M-500315	Direct Socket, 5" Fibra di basalto con connettore distale medio, Resina nera 200ml
M-501315	Direct Socket, 5" Fibra di basalto con connettore distale medio, Resina nera 400ml
M-500317	Direct Socket, 7" Fibra di basalto con connettore distale medio, Resina nera 400ml
M-501317	Direct Socket, 7" Fibra di basalto con connettore distale large, Resina nera 400ml
M-501319	Direct Socket, 9" Fibra di basalto con connettore distale large, Resina nera 400ml



Include:

- Tubolari in fibra di vetro (5", 7" o 9"), o tubolari in fibra di basalto (5", 7" o 9")
- Cartuccia resina (neutrale o nera) 400ml
- Tubolari isolanti in silicone 2 x 60cm
- 1 Capuccio isolante in silicone
- Nastro in tessuto copri bordo
- 2 Fogli di protezione in plastica

DIRECT SOCKET TF

INFORMAZIONI CODICI PRODOTTO

SELEZIONE DEL TUBOLARE

Fare riferimento alla seguente tabella come raccomandazione su come selezionare la dimensione del tubolare in fibra.

Misura cuffia	Dimensione tubolare
23.5 – 28	5"
30 – 32	5" o 7" con connettore distale standard
34 - 40	7"*
45 - 55	9"

*Considerare il tubolare da 7" con un connettore distale large durante la valutazione delle dimensioni del moncone, della lunghezza e della quantità di tessuto molle

ÖSSUR BRIM

Cod. prod.	Descrizione	Circonferenza
M-FBS360	Össur Brim TF, misura 36	35 - 37 cm
M-FBS380	Össur Brim TF, misura 38	37 - 39 cm
M-FBS400	Össur Brim TF, misura 40	39 - 41 cm
M-FBS420	Össur Brim TF, misura 42	41 - 43 cm
M-FBS440	Össur Brim TF, misura 44	43 - 45 cm
M-FBS460	Össur Brim TF, misura 46	45 - 47.5 cm
M-FBS485	Össur Brim TF, misura 48.5	47.5 - 50 cm
M-FBS510	Össur Brim TF, misura 51	50 - 52.5 cm
M-FBS535	Össur Brim TF, misura 53.5	52.5 - 55 cm
M-FBS560	Össur Brim TF, misura 56	55 - 57.5 cm
M-FBS585	Össur Brim TF, misura 58.5	57.5 - 60 cm
M-FBS610	Össur Brim TF, misura 61	60 - 63 cm
M-FBS640	Össur Brim TF, misura 64	63 - 66 cm
M-FBS670	Össur Brim TF, misura 67	66 - 69 cm
M-FBS700	Össur Brim TF, misura 70	69 - 72 cm

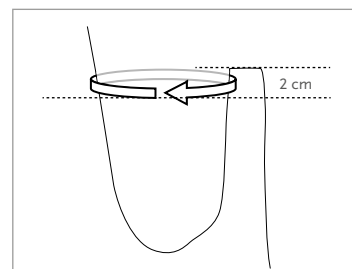

Fig. 1

SELEZIONE DELLA MISURA ÖSSUR BRIM

1. Misurare la circonferenza 1-2 cm sotto il livello del perineo (vedi fig. 1).
2. Selezionare la corretta misura di Össur Brim dalla tabella in alto.

Nota. In caso si tratti di una misurazione intermedia, selezionare la misura più grande. Se Össur Brim sarà posto in alto sul lato laterale, selezionare una misura più grande.

ICEROSS® CUFFIA DIRECT CASTING TF

La cuffia Iceross Direct Casting TF è stata sviluppata appositamente per la laminazione diretta utilizzando il sistema Direct Socket TF.

Informazioni utente	
Livello di amputazione:	Transfemorale
Informazioni sul prodotto	
Misure versione Standard:	23.5, 25, 26.5, 28, 30, 32, 34, 36, 38, 40, 42, 45, 50, 55
Misure versione Conica:	23.5, 25, 26.5, 28, 30, 32, 34, 36, 38, 40, 42

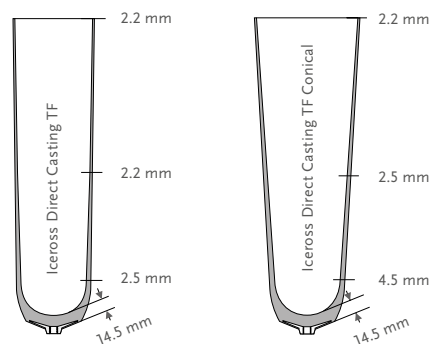

SISTEMA DI SOSPENSIONE



LOCKING

INFORMAZIONI CODICI PRODOTTO

Cod. prod	Profilo	Sistema di sospensione
I-09FLXX	2mm	Locking
I-09FLCXX	3mm	Locking

SUPPORTO DA PARETE DIRECT SOCKET

Il supporto da parete Direct Socket è realizzato appositamente per mantenere le cuffie Iceross Direct Casting, la pompa e il dispositivo con camera d'aria a portata di mano. Questo supporto è solo prodotto su ordinazione.

Cod. Prod.	Descrizione
ODC10000	Supporto parete Direct Socket

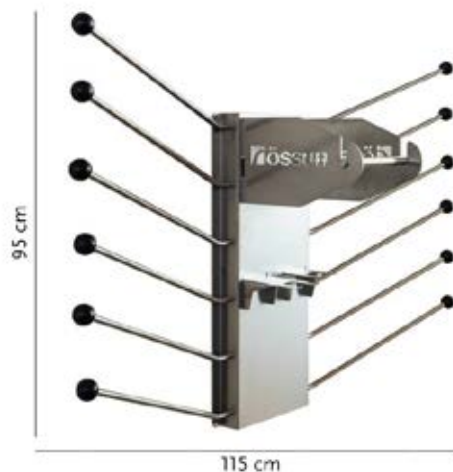

KIT STRUMENTI DIRECT SOCKET



Il Kit dei materiali Direct Socket contiene tutto il necessario per realizzare un singolo invaso (sistema Direct Socket) da utilizzare per la costruzione di un dispositivo protesico, sia esso transtibiale o transfemorale.

Direct Socket (precedente MSS)

Direct Socket Tool Kit fornisce al tecnico ortopedico gli strumenti per poter realizzare un'invasatura affidabile ed anatomicamente corretta utilizzando il kit in dotazione. Tale kit include la pompa Icecast, un sistema di calco a pressione a camera singola progettato in modo ottimale per distribuire la pressione per modellare i tessuti molli durante la realizzazione dell'invaso. Inoltre, dal momento che il moncone subisce un carico durante la fase di realizzazione, si riduce la necessità di ulteriori modifiche dell'invasatura. Una matrice di rinforzo rende la camera duratura e ne controlla l'allungamento.

Cod. prod.	Descrizione
M-500300	Kit strumenti Direct Socket

Include:

- Icecast dispositivo con camera d'aria
- Icecast pompa
- Pistola per resina (200ml e 400ml)
- Attrezzo per l'attacco distale
- Guarnizione sigillante (Standard e Large)
- Corda lanyard
- Cuscinetti di pressione EVA
- Valigia Icecast (predisposta per trolley)
- Elastici di tenuta
- Nastro in tessuto copri bordo



KIT STRUMENTI DIRECT SOCKET - ACCESSORI

Foto#	Cod. prod	Descrizione
1.	D-040510	Pompa Icecast
2.	D-040520	Icecast dispositivo con camera d'aria
3.	M-400201	Siringa applicazione resina, 200ml
3.	1950504	Siringa applicazione resina, 400ml
4.	D-040532	Accessorio per attacco distale per Direct Socket
5.	D-040534	Accessorio per attacco distale per ingessatura
6.	D-040552	Guarnizione sigillante Standard
7.	D-040553	Guarnizione sigillante Large
8.	M-100001	Cuscinetti di pressione EVA
9.	M-500330	Trolley per valigia Icecast
10.	M-110011	Elastici di tenuta
11.	M-100120	Nastro in tessuto copri bordo
12.	ODC20011	Supporto calzante, piccolo
13.	ODC20012	Supporto calzante, grande

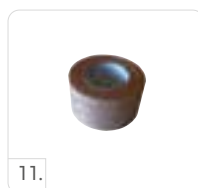
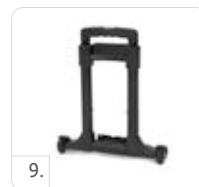
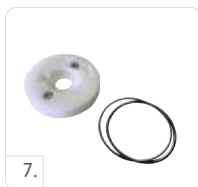

DIRECT SOCKET MATERIALI

TUBOLARI IN FIBRA

Cod. prod.	Descrizione
M-100605	4" Tubolare in fibra di basalto con connettore distale small
M-100650	4" Tubolare in fibra di basalto con connettore distale small 10 pezzi
M-100601	5" Tubolare in fibra di basalto con connettore distale medio
M-100610	5" Tubolare in fibra di basalto con connettore distale medio 10 pezzi
M-100602	7" Tubolare in fibra di basalto con connettore distale medio
M-100620	7" Tubolare in fibra di basalto con connettore distale medio 10 pezzi
M-100603	7" Tubolare in fibra di basalto con connettore distale large
M-100630	7" Tubolare in fibra di basalto con connettore distale large 10 pezzi
M-100604	9" Tubolare in fibra di basalto con connettore distale large
M-100640	9" Tubolare in fibra di basalto con connettore distale large 10 pezzi
M-100301	4" Tubolare in fibra di vetro con connettore distale small
M-100310	4" Tubolare in fibra di vetro con connettore distale small 10 pezzi
M-100101	5" Tubolare in fibra di vetro con connettore distale medio
M-100110	5" Tubolare in fibra di vetro con connettore distale medio 10 pezzi
M-100201	7" Tubolare in fibra di vetro con connettore distale medio
M-100210	7" Tubolare in fibra di vetro con connettore distale medio 10 pezzi
M-100302	7" Tubolare in fibra di vetro con connettore distale large
M-100320	7" Tubolare in fibra di vetro con connettore distale large 10 pezzi
M-100303	9" Tubolare in fibra di vetro con connettore distale large
M-100330	9" Tubolare in fibra di vetro con connettore distale large 10 pezzi
M-100401	5" Tubolare in fibra di carbonio con connettore distale medio
M-100410	5" Tubolare in fibra di carbonio con connettore distale medio
M-100501	7" Tubolare in fibra di carbonio con connettore distale medio
M-100510	7" Tubolare in fibra di carbonio con connettore distale medio 10 pezzi
M-100301L	4" Tubolare in fibra di vetro con connettore distale small - 70cm*
M-100101L	5" Tubolare in fibra di vetro con connettore medio - 70 cm*
M-100201L	7" Tubolare in fibra di vetro con connettore medio - 70*
M-100302L	7" Tubolare in fibra di vetro con connettore large - 70 cm*
M-100303L	9" Tubolare in fibra di vetro con connettore large - 70 cm*
M-100605L	4" Tubolare in fibra di basalto con connettore distale small - 70cm*
M-100601L	5" Tubolare in fibra di basalto con connettore distale medio - 70 cm*
M-100602L	7" Tubolare in fibra di basalto con connettore distale medio - 70 cm *
M-100603L	7" Tubolare in fibra di basalto con connettore distale large - 70 cm *
M-100604L	9" Tubolare in fibra di basalto con connettore distale large - 70 cm *

*prodotto solo su ordinazione



DIRECT SOCKET MATERIALI

ALTRI MATERIALI

Foto#	Cod. prod.	Descrizione
1.	M-300201	Cartuccia resina 200ml Neutrale
1.	M-300211	Cartuccia resina (10 pezzi) 200ml Neutrale
1.	M-300202	Cartuccia resina 200ml Nera
1.	M-300212	Cartuccia resina (10 pezzi) 200ml Nera
1.	M-300401	Cartuccia resina 400ml Neutrale
1.	M-300411	Cartuccia resina (10 pezzi) 400ml Neutrale
1.	M-300402	Cartuccia resina 400ml Nera
1.	M-300412	Cartuccia resina (10 pezzi) 400ml Nera
2.	M-400100	Tubolari isolanti in silicone small 30m
2.	M-400101	Tubolari isolanti in silicone standard 30m
2.	M-400103	Tubolari isolanti in silicone large 30m
3.	M-400206	Sigillo inferiore per Direct Socket
4.	M-400300	Tubolari isolanti in silicone small 2x60cm
4.	M-400301	Tubolari isolanti in silicone standard 2x60cm
4.	M-400303	Tubolari isolanti in silicone large, 2x60cm
5.	M-200161	Cappuccio isolante in silicone
5.	M-400102	Cappucci isolanti in silicone (10 pezzi)
5.	M-200162	Capuccio isolante large
5.	M-400112	Capucci isolanti large, 10 pezzi
6.	M-100120	Nastro in tessuto copri bordo
	M-110004	Rotolo di foglio protettivo

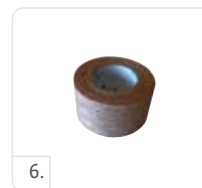

DIRECT SOCKET MATERIALI

COMPONENTI

Össur raccomanda l'impiego dei seguenti prodotti con il Sistema di Invasatura Direct Socket

Foto#	Cod. prod.	Descrizione
1.	L-661000	600 Modular Spacer for Icelock 600 Series*
2.	L-621100	Icelock Ratchet 621 Adaptation Kit
3.	L-631100	Icelock Lanyard 631 Adaptation Kit
4.	L-651100	Icelock Smooth 651 Adaptation Kit

*Must be used with Icelock® 600 series.

Foto#	Cod. prod.	Descrizione
5.	L-551002	Icelock valvola di espulsione 551*
6.	L-552000	Icelock valvola di espulsione 552*
7.	L-544050	Icelock 544 Piastra adattatore Direct Socket**
8.	L-544521	Icelock 544 Piastra adattatore Direct Socket**
8.	L-544511	Piatto Unity Icelock 544**

* Deve essere utilizzato con cuffie Cushion

** Deve essere utilizzato con cuffie Seal-In

Foto#	Cod. prod.	Descrizione
9.	A-242500	4-Hole Female Pyramid with 20/20 Offset
10.	A-242510	4-Hole Female Pyramid 20/20 Offset 10R
11.	A-242520	4-Hole Female Pyramid 20/20 Offset 10L

Foto#	Cod. prod.	Descrizione
12.	L-214100	Icelock Clutch 4H 214 for Direct Socket System
13.	L-562400	Icelock 562 Unity for Direct Socket*
14.	L-562410	Icelock 562 passive Vacuum for Direct Socket*



* To be used with Iceross Seal-In X Locking liner

** Fresh Waterproof

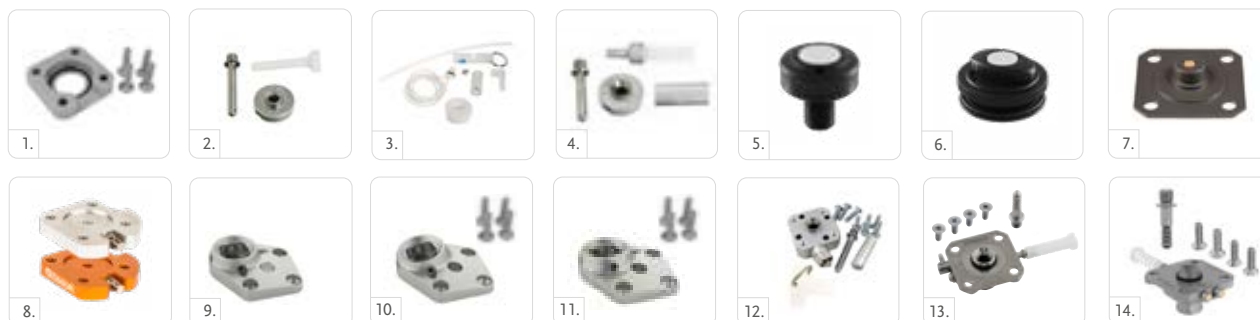

CUSCINETTI DI PRESSIONE

I cuscinetti di pressione sono prodotti in un silicone non comprimibile capace di ottimizzare la redistribuzione della pressione, i cuscinetti migliorano il comfort di invasature laminate, termoformate o prodotte direttamente come nel caso del sistema Direct Socket. I cuscinetti sono autoadesivi, il che ne facilita l'applicazione.

KIT

Foto	Cod. prod.	Descrizione
1.	K-190100	Set no. 1 (5 cuscinetti :un disco piccolo, un disco medio, un disco grande, un cuscinetto a cucchiaio ed un cuscinetto cilindrico)
2.	K-190101	Dischi (6 cuscinetti in 3 dimensioni: 2 piccoli, 2 medi, 2 grandi)
3.	K-190102	Cucchiaio (2 cuscinetti grandi)
4.	K-190104	Cilindrico (8 cuscinetti grandi)
5.	K-190110	Set no. 2 (8 cuscinetti: uno piccolo a cucchiaio, 2 cilindrici, piccolo e grande, 2 ovali, piccolo e grande, 2 a goccia ed uno a ferro di cavallo)
6.	K-190115	Ovali (8 cuscinetti: 4 piccoli, 4 grandi)
7.	K-190150	Cuscinetti Ergo

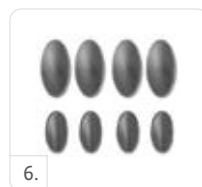
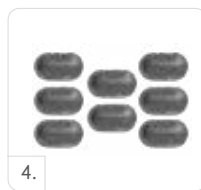
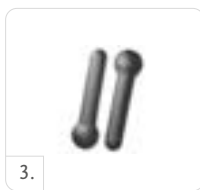

GINOCCHI ÖSSUR

CARATTERISTICHE

MAGGIORE DISTANZA DA TERRA

Una maggiore distanza da terra in fase di oscillazione dovuta ad una geometria policentrica.



MAGGIORE
DISTANZA DA
TERRA

GEOMETRIA ASSIALE REGOLABILE

Possibilità di cambiare la geometria al fine di adattare, in base alle esigenze dell'utente, la commutazione tra la fase di appoggio e la fase di oscillazione.



GEOMETRIA
ASSIALE
REGOLABILE

FRENO A FRIZIONE

Consente al ginocchio di flettere sotto carico contro una resistenza regolabile in un angolo di flessione illimitato. Consente all'utente di scendere le scale alternando i passi.



FRENO A
FRIZIONE

FLESSIONE SOTTO CARICO LIMITATA

Consente al ginocchio di flettere sotto carico contro una resistenza definita in un angolo di flessione limitato (circa 5-10 gradi). Ammortizza gli urti.



FLESSIONE SOTTO
CARICO LIMITATA

FRENO ATTIVATO SOTTO CARICO

Il ginocchio si blocca in caso di carico grazie al freno attivato dal peso.



FRENO ATTIVATO
SOTTO CARICO

PNEUMATICO

Controllo pneumatico della fase di oscillazione.



PNEUMATICO

IDRAULICO

Controllo idraulico della fase di oscillazione e/o di fase di appoggio.



IDRAULICO

ADATTAMENTO ALLA VELOCITÀ AUTOMATICA

Durante la fase di oscillazione, il ginocchio si adatta automaticamente alle esigenze dell'utente offrendo una vasta serie di velocità durante la camminata. Il tecnico ortopedico dunque, non ha bisogno di regolare la fase di oscillazione.



ADATTAMENTO
ALLA VELOCITÀ
AUTOMATICA

MULTIASSIALE

L'articolazione del ginocchio ha 4 o più assi.



MULTIASSIALE

MONOCENTRICO

L'articolazione del ginocchio ha un solo asse.



MONOCENTRICO

ESTENSIONE ASSISTITA

Assiste il ginocchio nell'estendersi e fornisce un'estensione completa in fase terminale di oscillazione.



ESTENSIONE
ASSISTITA

GINOCCHI ÖSSUR

CARATTERISTICHE

CONTROLLO A MICROPROCESSORE

La resistenza durante le fasi di appoggio ed oscillazione è controllata da un microprocessore.



CONTROLLO A MICROPROCESSORE

BLOCCAGGIO MANUALE

Il ginocchio può essere bloccato in posizione completamente estesa. L'utente ha la possibilità di sbloccare il dispositivo se necessario.



BLOCCAGGIO MANUALE

BLOCCAGGIO GEOMETRICO

Il ginocchio offre sicurezza durante l'appoggio del tallone grazie al bloccaggio geometrico. Una volta che il ginocchio è completamente esteso in fase terminale di oscillazione, il blocco geometrico impedirà al ginocchio di piegarsi prima dell'appoggio del tallone e della fase terminale di appoggio.



BLOCCAGGIO GEOMETRICO

TESTA DEL GINOCCHIO ADATTABILE

Il ginocchio offre vari adattatori prossimali a scelta del tecnico ortopedico



TESTA DEL GINOCCHIO ADATTABILE

CONTROLLO MECCANICO

Controllo meccanico della fase di oscillazione e/o di appoggio.



CONTROLLO MECCANICO

VELOCITÀ VARIABILE

Il ginocchio consente di modificare la velocità durante la camminata.



VELOCITÀ VARIABILE

VELOCITÀ UNICA

Offre all'utente la possibilità di camminare a velocità costante.



VELOCITÀ UNICA

BALANCE™ KNEE OFM1



Balance Knee OFM1 è un ginocchio meccanico policentrico adatto per utenti con elevate esigenze di sicurezza. Il ginocchio può essere bloccato (ad es. quando si è in piedi) ed è particolarmente appropriato per persone che hanno perso un arto da poco e per coloro che hanno meno mobilità.

- Presenta una funzione di bloccaggio per un elevato grado di sicurezza durante i primi esercizi in piedi e la camminata
- Le funzioni di flessione e l'estensione possono essere rilasciate in base ai progressi del paziente
- Progettato per avere una maggiore distanza da terra per favorire un'andatura più sicura.
- I livelli di flessione ed estensione possono essere adattati all'utente
- Semplice modifica del connettore dell'invasatura



Informazioni utente	
Livello di amputazione:	Transfemorale e Disarticolazione del ginocchio
Livello di attività:	Basso a moderato
Limite peso:	136 kg

Informazioni sul prodotto			
	Balance Knee OFM1 con giunto piramidale maschio	Balance Knee OFM1 con adattatore IKF	Balance Knee KFM1 con adattatore anello
Altezza (1):	159mm	174mm	151mm
Altezza (2):	107mm	122mm	116mm
Altezza (3):	18mm	33mm	27mm
Peso ginocchio:	ca. 640g	ca. 770g	ca. 650g
Flessione:	Stop a 150°	Stop a 150°	Stop a 150°



MULTIASSIALE



MAGGIORE
Distanza
DA TERRA



BLOCCAGGIO
MANUALE



CONTROLLO
MECCANICO



VELOCITÀ
UNICA



ESTENSIONE
ASSISTITA



FLESSIONE
SOTTO
CARICO
LIMITATA



TESTA DEL
GINOCCHIO
ADATTABILE

INGOMBRO

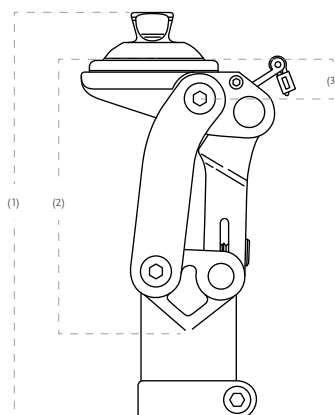

BALANCE™ KNEE OFM1

KIT

Cod.prod.	Descrizione
1721126	Balance Knee OFM1 con giunto piramidale
1721127	Balance Knee OFM1 con adattatore IKF
1721128	Balance Knee KFM1 con adattatore anello
1970760	Rivestimento rotula OFM1 nero

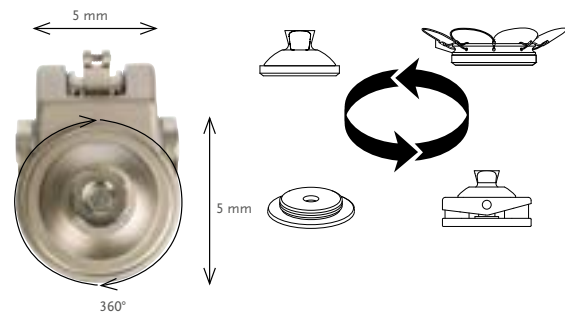

SINGOLI PER GINOCCHI

Foto	Cod. prod.	Description	Materiale	Limite di peso	Peso
1.	1633121	Adattatore filettato	36 mm Alluminio	136kg	64g
2.	1970862	Adattore anello	Alluminio/Acciaio	136kg	99g
3.	1970863	Adattatore piramidale	Alluminio/Acciaio	136kg	86g
4.	M631100	Adattatore IKF	Alluminio/Acciaio	136kg	220g

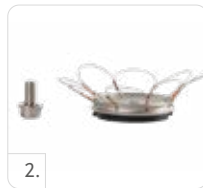

DUAL FUNCTION LEVER

Cod.prod.	Descrizione
M721222	Dual Function Lever

BALANCE™ KNEE OFM2



Balance Knee OFM2 è un ginocchio monocentrico leggero con freno automatico e leva di bloccaggio

La sua funzione 2 in 1 è ideale durante la fase di riabilitazione.

Il ginocchio bloccato è particolarmente adatto per i primi esercizi in piedi e brevi camminate.

Il tecnico ortopedico, insieme al fisioterapista, può attivare le funzioni di flessione ed estensione. Un attacco rimovibile aggiunge la funzionalità di ginocchio con bloccaggio a Balance Knee OFM2.

- Presenta una funzione di bloccaggio per un elevato grado di sicurezza durante i primi esercizi in piedi e brevi camminate
- Livelli di sicurezza adattabili per l'uso durante la terapia riabilitativa
- La flessione e l'estensione possono essere attivate a seconda dei progressi dell'utente
- Il grado di flessione ed estensione può essere adattato all'utente



GINOCCHI ÖSSUR

Informazioni utente	
Livello di amputazione:	Transfemorale
Livello di attività:	Basso a moderato
Limite peso:	125kg

Informazioni sul prodotto	
Altezza ginocchio:	115mm
Peso ginocchio:	0,495kg
Flessione:	145°

MONOCENTRICO	BLOCCAGGIO MANUALE	FRENO ATTIVATO SOTTO CARICO	CONTROLLO MECCANICO	VELOCITÀ UNICA	ESTENSIONE ASSISTITA	FLESSIONE SOTTO CARICO LIMITATA

INGOMBRO

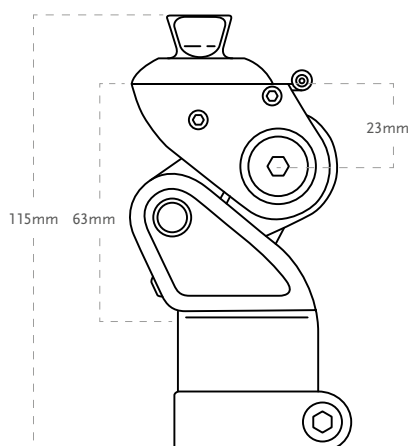

BALANCE™ KNEE OFM2

KIT

Cod.prod.	Descrizione
1721120	Balance Knee OFM2

COMPONENTI

DUAL FUNCTION LEVER

Cod.prod.	Descrizione
M721223	Dual Function Lever

LOCKING KNEE



Locking Knee è un ginocchio semplice, affidabile e leggero per gli utenti con un basso livello di attività.

Locking Knee è destinato all'uso durante la riabilitazione e come soluzione permanente per gli utenti con un basso livello di attività.

- Sistema di ginocchio monoassiale con opzione di bloccaggio
- Adattabilità del tubo 30 mm (1 3/16")
- Elevato angolo di flessione del ginocchio fino a 160°

Informazioni utente	
Livello di amputazione:	Transfemorale
Livello di attività:	Molto basso
Limite peso:	125kg

Informazioni sul prodotto	
Altezza ginocchio:	26mm
Peso ginocchio:	0.248kg
Arresto di flessione:	a 140°



MONOCENTRICO



BLOCCAGGIO
MANUALE



CONTROLLO
MECCANICO



VELOCITÀ
UNICA



INGOMBRO

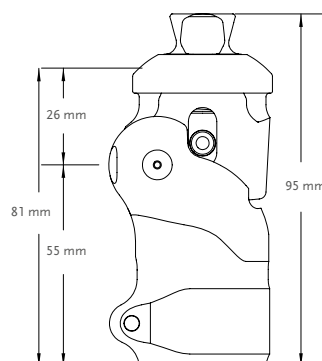
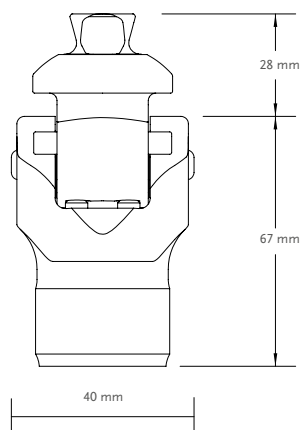

KITS

Cod. prod.	Descrizione
LKN12500	Locking Knee LKN

Include:

- Kit Corda (lanyard)

Cod. prod.	Descrizione
LKN12590	Dispositivo di sbloccaggio a corda

POWER KNEE™

UNITY
COMPATIBLE

INTRODUZIONE

Power Knee è il primo ginocchio al mondo con microprocessore ad alimentazione attiva. L'assistenza attiva alimenta la flessione e l'estensione per imitare l'attività concentrica ed eccentrica dei muscoli. Sensori avanzati rilevano accuratamente i movimenti dell'utente e informano il microprocessore dove un'intelligenza artificiale all'avanguardia permette al ginocchio di rispondere alle esigenze dell'utente.

Un motore potente fornisce una fase di stance sicura, ma anche una fase di swing libera. Fornisce un'estensione attiva quando ci si alza, una resistenza controllata durante la discesa, flessione ed estensione attiva durante la camminata e restituzione di energia durante la flessione in fase statica, Power Knee facilita una distribuzione simmetrica del peso e un'andatura naturale.

CARATTERISTICHE

- Controllo autoadattivo in tempo reale della fase stance e della fase swing
- Restituzione di energia durante la flessione in fase statica
- Assistenza attiva durante la camminata su superfici piane, nella salita delle scale passo dopo passo e quando ci si alza in piedi
- Blocco intuitivo del ginocchio quando si sta in piedi, facilitando un'equa distribuzione del peso
- 25 ore di utilizzo standard con una sola batteria
- La batteria sostituibile può essere caricata nel ginocchio o separatamente
- L'applicazione Össur Logic per dispositivi iOS fornisce una semplice impostazione e regolazione da parte del tecnico ortopedico



RACCOMANDATO CON



Seal-In® X TF



Pro-Flex® Pivot



Pro-Flex® LP
Torsion



Pro-Flex® XC
Torsion

POWER KNEE™



Informazioni utente	
Livello di amputazione:	Transfemorale e Disarticolazione di ginocchio
Livello di attività:	Da basso a moderato
Limite peso:	116kg

Informazioni sul prodotto	
Peso del ginocchio:	2.6kg
Altezza strutturale:	276mm
Flessione del ginocchio:	120°

INGOMBRO

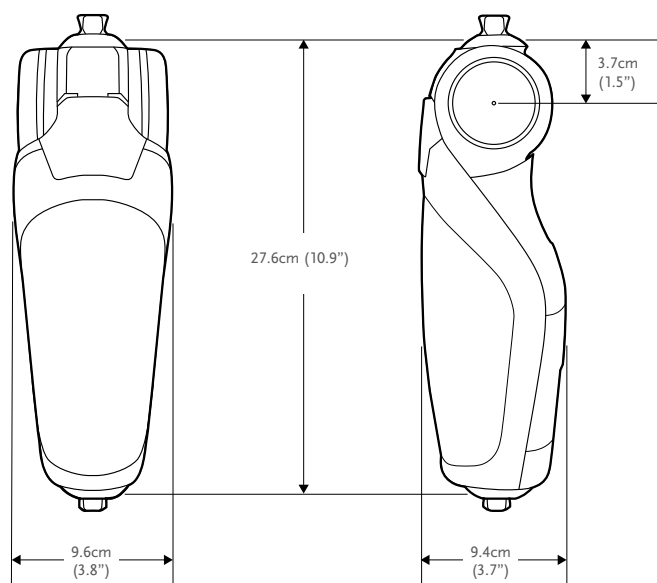

KITS

KIT POWER KNEE

Cod. prod.	Descrizione
PKA10001	Power Knee garanzia 2 anni
PKA10003	Power Knee garanzia 3 anni

Include:

- POWER KNEE
- Caricabatteria
- Batteria agli ioni di litio
- Istruzioni d'uso

POWER KNEE™

COMPONENTI

BATTERIA POWER KNEE

Cod. prod.	Descrizione
PKA10002	Batteria Power Knee

CARICABATTERIA

Cod. prod.	Descrizione
CME50110	Caricabatteria con cavo d'interfaccia



ESTENSIONE GARANZIA

GARANZIA ESTESA POWER KNEE*

Cod. prod.	Descrizione
PKA01GE1Y	Estensione di 1 anno della garanzia
PKA01GE2Y	Estensione di 2 anni della garanzia
PKA01GE3Y	Estensione di 3 anni della garanzia
PKA01GE4Y	Estensione di 4 anni della garanzia

CONTROLLO DI SERVIZIO

Controllo di servizio Power Knee

Cod. prod.	Descrizione
PKA01SC01	Power Knee Service Check, Standard
PKA01SC02	Power Knee Service Check, Extended

UNITY

KIT UNITY

Cod. prod.	Descrizione	Kit piedi per Unity
UTF0001	Kit valvola Unity TF	Tutti

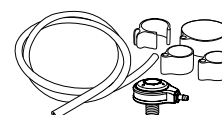

RHEO KNEE®



INTRODUZIONE

Rheo Knee è un ginocchio controllato da microprocessore in grado di trasmettere stabilità e sicurezza. Permette una deambulazione facile, naturale e fluida – anche su terreni difficili. Rheo Knee è semplice da installare e fornisce all'utente risultati affidabili.

CARATTERISTICHE

- Fase di appoggio auto-adattiva e controllo della fase di oscillazione in tempo reale.
- Affidabilità nella fase dinamica su tutte le superfici.
- Ripresa automatica in caso di inciampo.
- Estensione bloccabile meccanicamente.
- La caratteristica Weatherproof (resistente alle intemperie) consente l'esposizione a spruzzi di acqua dolce

Össur Logic app per dispositivi iOS fornisce:

- Impostazione e regolazione semplice per il tecnico ortopedico, e rapporti di attività dell'utente stampabili.
- Esercizi training funzionale.
- Scelta delle preferenze dell'utente e controllo del contapassi e del livello di carica della batteria.



RACCOMANDATO CON



Seal-In® X TF



Pro-Flex® Pivot



Pro-Flex® XC



Pro-Flex® XC
Torsion



Pro-Flex® LP
Torsion



Pro-Flex® LP

* Nota: Pro-Flex non può essere usato per le attività ad alto impatto



RHEO KNEE®



Informazioni utente	
Livello di amputazione:	Transfemorale e Disarticolazione di ginocchio
Livello di attività:	Da basso a moderato
Limite peso:	136kg
Informazioni sul prodotto	
Peso del ginocchio:	Appross. 1.6kg
Altezza strutturale:	236mm
Flessione del ginocchio:	120°
Telaio realizzato in alluminio	
Resistente alle intemperie	

INGOMBRO

RHEO KNEE

RHEO KNEE CON ADATTATORE PER DISARTICOLAZIONE DI GINOCCHIO (A - 145310)

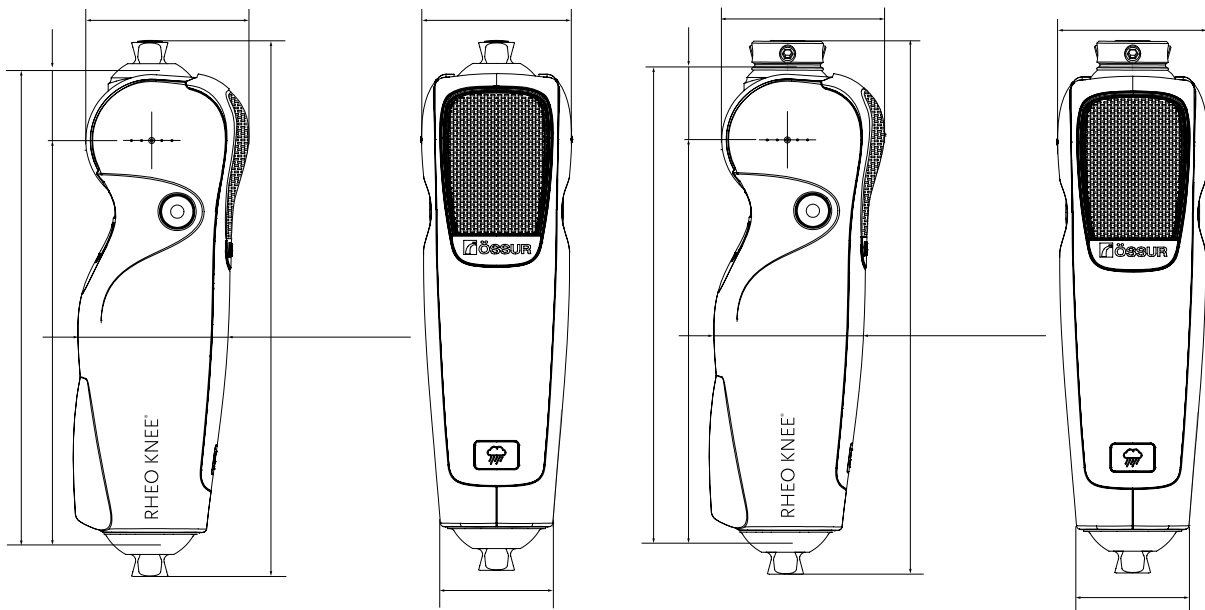

RHEO KNEE®

KITS

KIT RHEO KNEE

Cod. prod.	Descrizione
RKN130002	Rheo Knee kit garanzia 2 anni
RKN130003	Rheo Knee kit garanzia 3 anni (incluso tagliando a 24 mesi)
RKN130005	Rheo Knee kit garanzia 5 anni (incluso tagliando a 24 e 48 mesi)
RKN13006A	Rheo Knee kit garanzia 6 anni (incluso tagliando a 24 e 48 mesi)

* Estensione della garanzia da acquistare entro il primo tagliando a 24 mesi

Include:

- RHEO KNEE
- Caricabatteria RHEO KNEE
- Certificato di garanzia
- Manuale utente



KIT RHEO KNEE CON ADATTATORE PER DISARTICOLAZIONE DI GINOCCHIO:

RHEO KNEE con adattatore per disarticolazione di ginocchio è la soluzione per gli utenti con un'amputazione con disarticolazione di ginocchio e con monconi lunghi.

Per ordinare RHEO KNEE con questo tipo di adattatore, e aggiungere l'adattatore per disarticolazione di ginocchio.

Cod.prod.	Descrizione	Altezza	Peso
A-145310	Adattatore per disarticolazione di ginocchio	9 mm	33g



RHEO KNEE COMPONENTI

Cod.prod.	Descrizione
N/A	L'applicazione ÖSSUR LOGIC per dispositivi IOS è disponibile sul Apple Store

COSMETICO DI PROTEZIONE

Cod. prod.	Descrizione
BIC00110	Cosmetico di protezione



CARICABATTERIA

Cod.prod.	Descrizione
CME50110	Caricabatteria con cavo d'interfaccia



RHEO KNEE®

CARICABATTERIA DUAL

Il kit di caricabatteria DUAL è un kit opzionale che consente la carica contemporanea di due dispositivi (Rheo Knee / Rheo Knee XC e Proprio Foot).

CARICABATTERIA DUAL

Cod. Prod.	Descrizione
CME10110	Caricabatteria Dual con cavo d'interfaccia



UNITY

KITS UNITY

Cod.prod.	Descrizione	Kit piedi per Unity
UTF0001	Kit Valvola Unity TF	Tutti

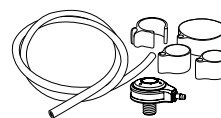

RHEO KNEE® XC

UNITY
COMPATIBLE

INTRODUZIONE

RHEO KNEE XC è un ginocchio controllato da microprocessore progettato per i pazienti dalla prima fase di riabilitazione al completo recupero, grazie al suo funzionamento semplice, intuitivo e stabile.

CARATTERISTICHE PRINCIPALI

- Aiuta nella fase riabilitativa offrendo maggiore mobilità; consente, ad esempio, l'uso della bicicletta, il passaggio dalla camminata alla corsa e la salita delle scale.
- Fase di appoggio auto-adattiva e controllo della fase di oscillazione in tempo reale.
- Affidabilità nella fase dinamica su tutte le superfici.
- Ripresa automatica in caso di inciampo.
- Blocco manuale dell'estensione.
- La caratteristica Weatherproof (resistente alle intemperie) consente l'esposizione a spruzzi di acqua dolce.

Össur Logic app per dispositivi iOS fornisce:

- Configurazione e regolazioni semplici per il tecnico ortopedico e rapporti di attività dell'utente stampabili.
- Esercizi training funzionale.
- Selezione delle preferenze dell'utente e monitoraggio del contapassi e del livello di carica della batteria.



RACCOMANDATO CON



Seal-In® X TF



Pro-Flex® Pivot



Re-Flex® Shock



Pro-Flex® XC
Torsion



Pro-Flex® XC

* Nota: Pro-Flex non può essere usato per le attività ad alto impatto



RHEO KNEE® XC



Informazioni utente		
Livello amputazione:	Transfemorale e Disarticolazione di ginocchio	
Livello di attività:	Basso a moderato	Alto
Limite peso:	136kg	110 kg

Informazioni sul prodotto	
Peso del ginocchio:	Appross. 1.6kg
Altezza strutturale:	236mm
Flessione del ginocchio:	120°
Telaio realizzato in alluminio	
Resistente alle intemperie	

INGOMBRO

RHEO KNEE XC

RHEO KNEE XC CON ADATTATORE PER DISARTICOLAZIONE DI GINOCCHIO (A-145310)

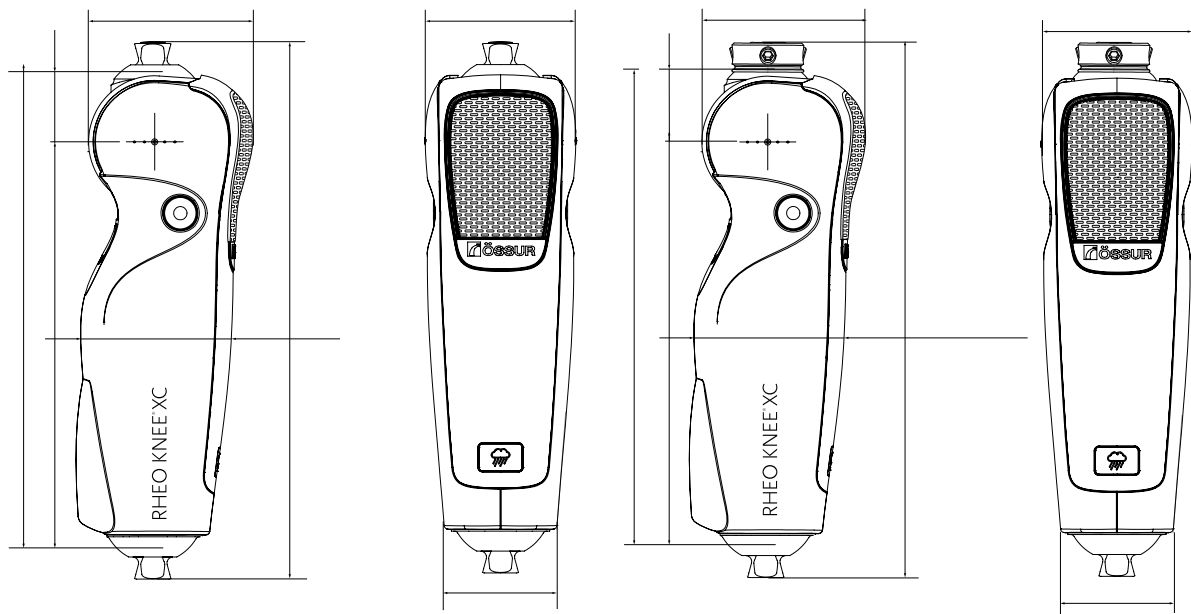

RHEO KNEE® XC

KITS

KIT RHEO KNEE XC

Cod. Prod.	Descrizione
RKNXC0002	2 Years Warranty (No Service Check)
RKNXC0005	Rheo Knee XC garanzia 5 anni (incluso tagliando a 24 e 48 mesi)
RKNXC006A	Rheo Knee XC garanzia 6 anni (incluso tagliando a 24 e 48 mesi)
RKNXCGE3YR	Estensione garanzia di 3 anni (incluso tagliando a 48 mesi) *

* Estensione della garanzia da acquistare entro il primo tagliando a 24 mesi

Include:

- RHEO KNEE XC
- Caricabatteria RHEO KNEE XC
- Certificato di garanzia
- Manuale per gli utenti



KIT RHEO KNEE XC CON ADATTATORE PER DISARTICOLAZIONE DI GINOCCHIO

RHEO KNEE XC con adattatore per disarticolazione di ginocchio è la soluzione per gli utenti con tale disarticolazione e con monconi lunghi.

Per ordinare RHEO KNEE XC con questo tipo di adattatore, e aggiungere l'adattatore per disarticolazione di ginocchio.

Cod. prod.	Descrizione	Altezza	Peso
A-145310	Adattatore per disarticolazione di ginocchio	9mm	33g



COSMETICO DI PROTEZIONE

Cod. prod.	Descrizione
BIC00110	Cosmetico di protezione



RHEO KNEE XC COMPONENTI

Cod. prod.	Descrizione
N/A	ÖSSUR LOGIC per iOS disponibile su Apple store

COMPONENTI

CARICABATTERIA

Cod. prod.	Descrizione
CME50110	Caricabatteria con cavo d'interfaccia



RHEO KNEE® XC

CARICABATTERIA DUAL

Il kit di caricabatteria DUAL è un kit opzionale che consente la carica contemporanea di due dispositivi (Rheo Knee / Rheo Knee XC e Proprio Foot).

CARICABATTERIA DUAL

Cod. Prod.	Descrizione
CME10110	Caricabatteria Dual con cavo d'interfaccia



UNITY

KIT UNITY

Cod. prod.	Descrizione	Kit piedi per Unity
UTF0001	Kit Valvola Unity TF	Tutti

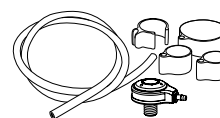

OP4 KNEE™



OP4 Knee è un ginocchio pneumatico monocentrico con freno automatico. Il freno regolabile con precisione consente di adattare il ginocchio alle esigenze di sicurezza dell'utente.

- Ginocchio monoassiale con freno attivato dal peso.
- Fase dinamica pneumatica personalizzabile per un'andatura armoniosa.
- La regolazione del freno può essere adatta all'utente
- Adattabilità del tubo 30 mm (13/16").
- Elevato angolo di flessione del ginocchio fino a 145°.



Informazioni utente	
Livello di amputazione:	Transfemorale
Livello di attività:	Moderato ad alto
Limite peso:	100kg

Informazioni sul prodotto	
Altezza ginocchio:	198mm
Peso ginocchio:	0,680kg
Flessione:	145°



MONOCENTRICO



FRENO ATTIVATO
SOTTO CARICO



IDRAULICO



VELOCITÀ
VARIABILE



ESTENSIONE
ASSISTITA



FLESSIONE SOTTO
CARICO LIMITATA

INGOMBRO

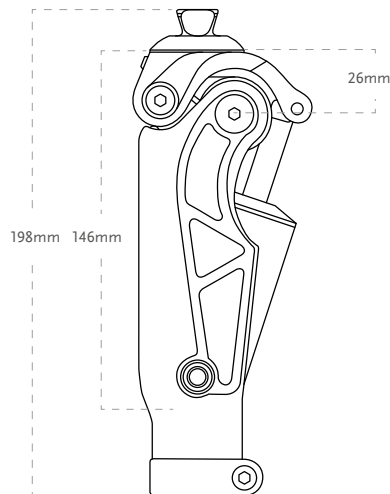

KIT

Cod.prod.	Descrizione
1720185	OP4 Knee

OP5 KNEE™



OP5 Knee è un ginocchio policentrico pneumatico finemente regolabile per una vasta gamma di utilizzi. Diverse opzioni di connessioni all'invasatura permettono l'uso con i diversi livelli di amputazione.

- Ginocchio policentrico pneumatico
- Regolazione del controllo dell'oscillazione mediante un sistema pneumatico.
- Semplice modifica del connettore dell'invasatura
- Flessione regolabile nella fase di appoggio con giunto IKF
- Altezza di costruzione ridotta, utile in caso di arti transfemorali lunghi o disarticolazione del ginocchio
- Adattabilità del tubo 30 mm
- Elevato angolo di flessione del ginocchio fino a 150°



Informazioni utente	
Livello di amputazione:	Transfemorale, Disarticolazione del ginocchio
Livello di attività:	Moderato ad alto
Limite peso:	125kg

Informazioni sul prodotto:			
	OP5 Knee con giunto piramidale maschio	OP5 Knee con adattatore IKF	KP5 Knee con adattatore ad anello
Altezza (1):	195mm	210mm	200mm
Altezza (2):	160mm	175mm	165mm
Altezza (3):	18mm	33mm	23mm
Peso ginocchio:	770g	900g	785g
Flessione:	ca. 145°	ca. 145°	ca. 145°



MULTIASSIALE



PNEUMATICO



VELOCITÀ
VARIABILE



ESTENSIONE
ASSISTITA



FLESSIONE SOTTO
CARICO LIMITATA



TESTA DE
GINOCCHIO
ADATTABILE



MAGGIORE
DISTANZA DA TERRA

OP5 KNEE™

INGOMBRO

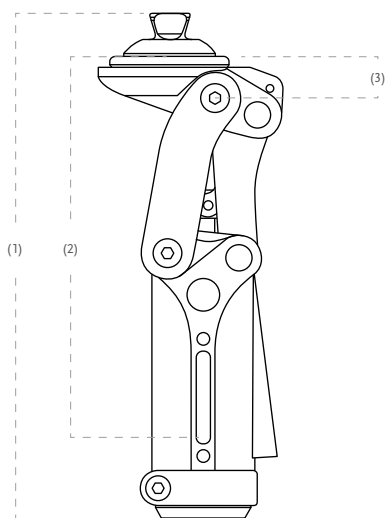

KIT

Cod.prod.	Descrizione
1720180	OP5 con giunto piramidale
1720182	OP5 con adattatore IKF
1720181	KP5 con adattatore anello

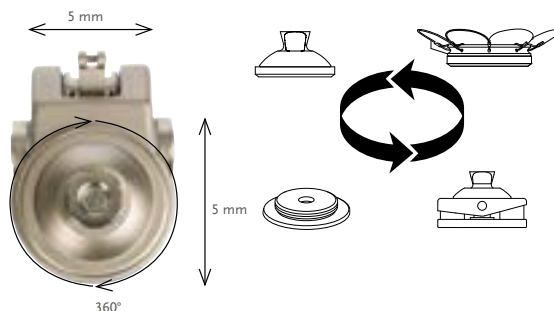

ADATTATORI SINGOLI PER GINOCCHI

Foto	Cod. prod.	Description	Materiale	Limite di peso	Peso
1.	1633121	Adattatore filettato	36 mm Alluminio	136kg	64g
2.	1970862	Adattore anello	Alluminio/Acciaio	136kg	99g
3.	1970863	Adattatore piramidale	Alluminio/Acciaio	136kg	86g
4.	M631100	Adattatore IKF	Alluminio/Acciaio	136kg	220g

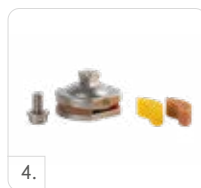
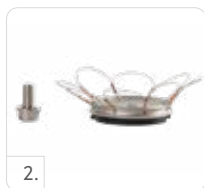

OHP3 KNEE™



OHP3 Knee è un ginocchio pneumatico policentrico. Quattro diverse connessioni all'invasatura permettono l'uso con i diversi livelli di amputazione.

- Ginocchio policentrico con sistema di bloccaggio geometrico regolabile
- Regolazione del controllo dell'oscillazione mediante un sistema pneumatico.
- Semplice modifica del connettore dell'invasatura
- Flessione regolabile nella fase di appoggio con adattatore IKF
- Altezza di costruzione ridotta, utile in caso di arti transfemorali lunghi o disarticolazione del ginocchio
- Adattabilità del tubo 30 mm (1 3/16")
- Elevato angolo di flessione del ginocchio fino a 150°



Informazioni utente	
Livello di amputazione:	Transfemorale, Disarticolazione del ginocchio
Livello di attività:	Moderato ad alto
Limite peso:	125kg

Informazioni sul prodotto:			
	OHP3 Knee con giunto piramidale maschio	OHP3 Knee con adattatore IKF	KHP3 Knee con adattatore ad anello
Altezza (1):	215mm	230mm	207mm
Altezza (2):	158mm	174mm	168mm
Altezza (3):	18mm	33mm	27mm
Peso ginocchio:	1025g	1155g	1040g
Flessione:	ca. 150°	ca. 150°	ca. 150°



MULTIASSIALE



MAGGIORE
Distanza da
TERRA



GEOMETRIA
ASSIALE
REGOLABILE



BLOCCAGGIO
GEOMETRICO



PNEUMATICO



VELOCITÀ
VARIABILE



ESTENSIONE
ASSISTITA



FLESSIONE
SOTTO
CARICO
LIMITATA



TESTA DEL
GINOCCHIO
ADATTABILE

OHP3 KNEE™

INGOMBRO

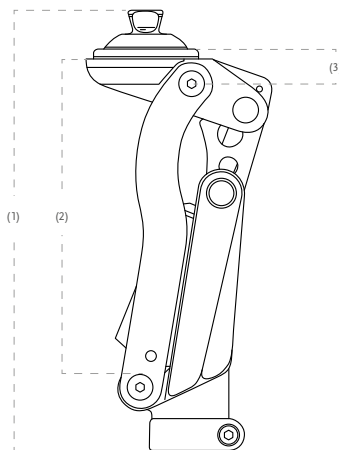

GINOCCHI ÖSSUR

KIT

Cod.prod.	Descrizione
1728160	OHP3 Knee con giunto piramidale
1728161	OHP3 Knee con adattatore IKF
1728162	KHP3 con adattatore anello

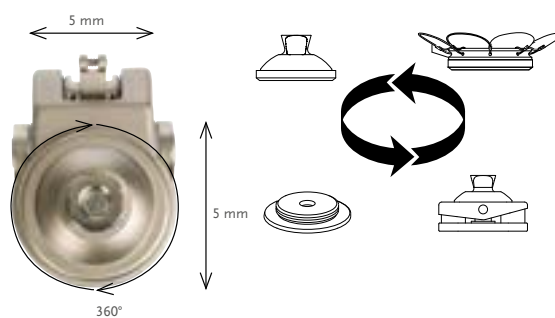

ADATTATORI SINGOLI PER GINOCCHI

Foto	Cod. prod.	Descrizione	Materiale	Limite di peso	Peso
1.	1633121	Adattatore filettato	36 mm Alluminio	136kg	64g
2.	1970862	Adattore anello	Alluminio/Acciaio	136kg	99g
3.	1970863	Adattatore piramidale	Alluminio/Acciaio	136kg	86g
4.	M631100	Adattatore IKF	Alluminio/Acciaio	136kg	220g

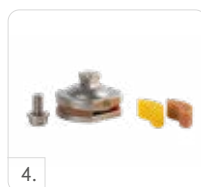
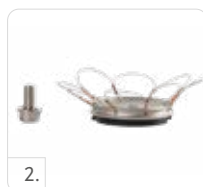

PASO KNEE™



Paso Knee è un ginocchio policentrico pneumatico. Il controllo della fase di oscillazione intelligente si adatta automaticamente alla velocità dell'andatura dell'utente.

Quattro diverse connessioni all'invasatura permettono l'uso con i diversi livelli di amputazione.

- Ginocchio policentrico con sistema di bloccaggio geometrico regolabile
- Controllo della fase di oscillazione con sistema pneumatico auto-adattivo
- Pronto all'uso, senza lunghi tempi di regolazione
- Supporta diverse velocità di camminata fino a 7 km/h
- Potente e fluido
- Semplice modifica del connettore dell'invasatura
- Flessione regolabile nella fase di appoggio con giunto IKF
- Altezza di costruzione ridotta, utile in caso di arti transfemorali lunghi o disarticolazione del ginocchio
- Adattabilità del tubo 30 mm (13/16")
- Elevato angolo di flessione del ginocchio fino a 150°



Informazioni utente	
Livello di amputazione:	Transfemorale, disarticolazione del ginocchio
Livello di attività:	Basso ad alto
Limite peso:	136kg

Informazioni sul prodotto:			
	Paso Knee con giunto piramidale maschio	Paso Knee con adattatore IKF	Paso Knee con adattatore ad anello
Altezza (1):	215mm	230mm	207mm
Altezza (2):	158mm	174mm	168mm
Altezza (3):	18mm	33mm	27mm
Peso ginocchio:	1050g	1180g	1065g
Flessione:	ca. 150°	ca. 150°	ca. 150°



MULTIASSIALE



MAGGIORE
DISTANZA DA
TERRA



GEOMETRIA
ASSIALE
REGOLABILE



BLOCCAGGIO
GEOMETRICO



PNEUMATICO



VELOCITÀ
VARIABILE



ADATTAMENTO
ALLA VELOCITÀ
AUTOMATICA



ESTENSIONE
ASSISTITA



FLESSIONE
SOTTO
CARICO
LIMITATA



TESTA DEL
GINOCCHIO
ADATTABILE

PASO KNEE™

INGOMBRO

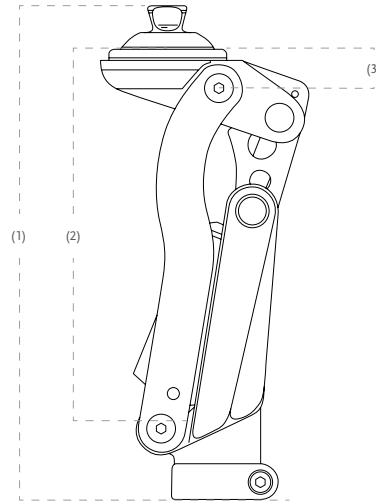

KIT

Cod.prod.	Descrizione
1728180	Paso Knee con giunto piramidale
1728181	Paso Knee con adattatore IKF
1728182	Paso Knee con adattatore anello

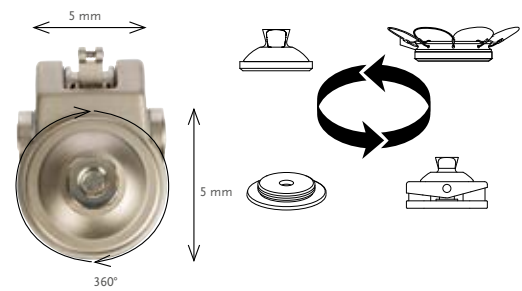

ADATTATORI SINGOLI PER GINOCCHI

Foto	Cod. prod.	Descrizione	Materiale	Limite di peso	Peso
1.	1633121	Adattatore filettato	36 mm Alluminio	136kg	64g
2.	1970862	Adattore anello	Alluminio/Acciaio	136kg	99g
3.	1970863	Adattatore piramidale	Alluminio/Acciaio	136kg	86g
4.	M631100	Adattatore IKF	Alluminio/Acciaio	136kg	220g

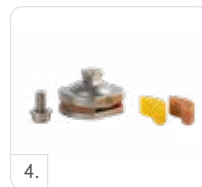

TOTAL KNEE® 1900



Total Knee 1900 consente le normali attività quotidiane per tutti gli utenti. Un elastomero, frizionando, genera attrito per controllare la fase dinamica, mantenendola stabile.

Il deambulante limita lo scalcio del tallone facendo estendere prontamente il ginocchio.

- Ginocchio policentrico con sistema di bloccaggio geometrico
- Controllo della fase di oscillazione mediante frizionamento su supporto elastomero
- Flessione della fase statica regolabile
- Deambulante regolabile
- Altezza di costruzione bassa, ideale per monconi transfemorali lunghi o disarticolazione di ginocchio
- Adattabilità del tubo 30 mm (13/16")
- Elevato angolo di flessione del ginocchio fino a 160°



Informazioni utente	
Livello di amputazione:	Transfemorale e Disarticolazione di ginocchio
Livello di attività:	Basso
Limite peso:	100kg

Informazioni sul prodotto	
Altezza ginocchio:	173mm
Peso ginocchio:	0.675kg
Arresto di flessione:	a 150°

- 
 MULTIASSIALE
- 
 MAGGIORE DISTANZA DA TERRA
- 
 CONTROLLO MECCANICO
- 
 VELOCITÀ UNICA
- 
 BLOCCAGGIO GEOMETRICO
- 
 FLESSIONE SOTTO CARICO LIMITATA
- 
 TESTA DEL GINOCCHIO ADATTABILE

INGOMBRO

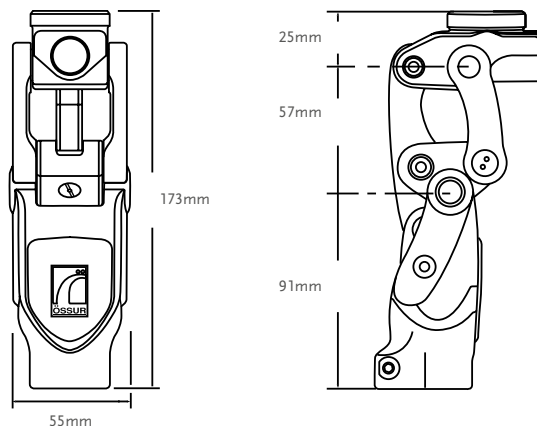

KITS

Cod. prod.	Descrizione
1900	Total Knee 1900**
1900-KE	Total Knee 1900 disarticolazione di ginocchio con giunto per invasature
1900-OS	Total Knee 1900 transfemorale con giunto piramidale maschio

* Il ginocchio è fornito con ammortizzatore rosso.
 **Total Knee 1900/2000 video (TV005) incluso nella confezione con istruzioni di base per l'utente.

TOTAL KNEE® 1900

RIVESTIMENTO COSMETICO

Foto	Cod. prod.	Descrizione
1	2047	Rivestimento ginocchio, nero
2	2052	Rivestimento rotula, nero
3	2053	Rivestimento rotula, grande, beige

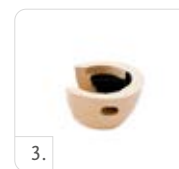
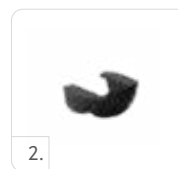

COMPONENTI

KIT AMMORTIZZATORI IN GOMMA

Cod. prod.	Descrizione
2000-Kit	Set completo di ammortizzatori e spessori

Include:

- Un ammortizzatore di ciascuna durezza
- Uno spessore da 0,38mm
- Uno spessore da 0,76mm

COPERTURA AMMORTIZZATORE

Cod. prod.	Descrizione
2059	Copertura ammortizzatore per Total Knee 1900 e 2000

LIMITATORE D'ESTENSIONE

Cod. prod.	Descrizione
1905	Consente di limitare il sollevamento del tallone e di stendere completamente il ginocchio

SUPPORTO DI ESTENSIONE (DEAMBULANTE)

Cod. prod.	Descrizione
2070S	Supporto di estensione con molla gialla inserita

Include:

- Molla blu (solida)
- Molla rossa (extra solida)



TOTAL KNEE® 1900

COMPONENTI

SUPPORTO POSTERIORE

Cod. prod.	Descrizione
1900SSB	Total Knee 1900 con rinforzo posteriore per un carico elevato

Nota: Il supporto posteriore ha un costo ulteriore a parte.

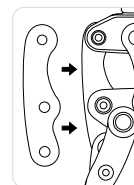

GIUNTI TOTAL KNEE

Foto	Cod. prod.	Descrizione	Materiale	Fino a	Peso
1.	A-114040	Attacco a 4 alette	Acciaio inossidabile	166kg	158g
2.	A-122300	Giunto a 4 fori	Alluminio	125kg	70g
3.	A-834300	Giunto piramidale maschio	Acciaio inossidabile	100kg	111g
3.	A-835300	Giunto piramidale maschio	Titanio	166kg	80g
4.	A-845300	Giunto piramidale femmina	Titanio	166kg	85g



RIVESTIMENTO COSMETICO PER TOTAL KNEE

RIVESTIMENTO COSMETICO PREFORMATO

Cod. prod.	Descrizione
2075R	Rivestimento cosmetico in schiuma, regolare per Total Knee 1900 e 2000
2075L	Rivestimento cosmetico in schiuma, grande per Total Knee 1900 e 2000

- Colore beige
- Progettato per adattarsi all'intera gamma Total Knee
- Progettato per adattarsi indistintamente alla gamba destra o sinistra
- Interamente sagomato per accogliere l'articolazione del Total Knee, e il giunto di attacco per il tubo da 30mm

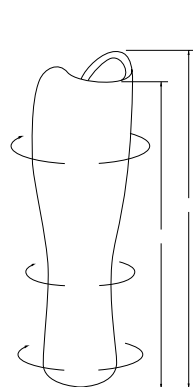

Cod. prod. 2075R
Regular

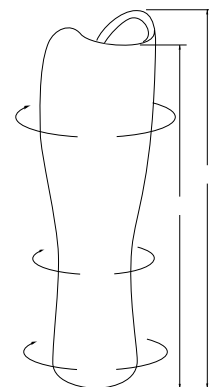

Cod. prod. 2075L Large

TOTAL KNEE® 2000

UNITY
COMPATIBLE



Total Knee 2000 offre ammortizzazione, comfort e un'andatura naturale.

La breve oscillazione intermedia offre un aumento della distanza della punta durante l'oscillazione e il controllo idraulico della trifase dinamica permette i cambiamenti della velocità della camminata. Inoltre, la caratteristica aggiustabile della flessione in fase di appoggio imita la flessione del ginocchio che avviene nella fase iniziale.

- Ginocchio policentrico con sistema di bloccaggio geometrico
- Regolazione del controllo della fase dinamica tramite un sistema idraulico a 3 fasi e 3 valvole
- Flessione della fase statica regolabile
- Deambulante regolabile
- Altezza di costruzione ridotta, utile in caso di arti transfemorali lunghi o disarticolazione del ginocchio
- Adattabilità del tubo 30 mm (13/16")
- Elevato angolo di flessione del ginocchio fino a 160°



Informazioni utente	
Livello di amputazione:	Transfemorale e Disarticolazione di ginocchio
Livello di attività:	Moderato, alto
Limite peso:	100kg

Informazioni sul prodotto	
Altezza ginocchio:	173mm
Peso ginocchio:	0.69kg
Arresto di flessione:	a 150°



MULTIASSIALE



MAGGIORE DISTANZA DA TERRA



BLOCCAGGIO GEOMETRICO



IDRAULICO



VELOCITÀ VARIABILE



ESTENSIONE ASSISTITA



FLESSIONE SOTTO CARICO LIMITATA



TESTA DEL GINOCCHIO ADATTABILE

INGOMBRO

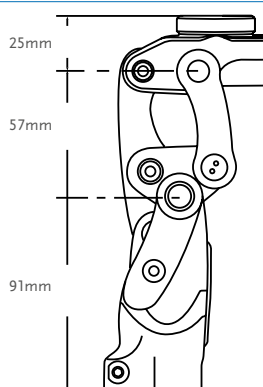
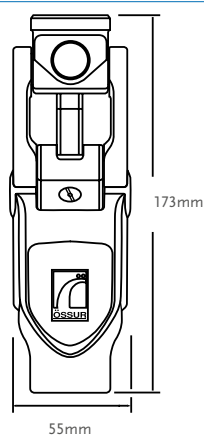

KITS

Cod. prod.	Descrizione
2000	Total Knee 2000**
2000-KE	Total Knee 2000 disarticolazione di ginocchio con giunto per invasature
2000-OS	Total Knee 2000 transfemorale con giunto piramidale maschio

* Il ginocchio è fornito con ammortizzatore rosso.

**Total Knee 1900/2000 video (TV005) incluso nella confezione con istruzioni di base per l'utente.

TOTAL KNEE® 2000

RIVESTIMENTO COSMETICO

Foto	Cod. prod.	Descrizione
1	2047	Rivestimento ginocchio, nero
2	2052	Rivestimento rotula, nero
3	2053	Rivestimento rotula, grande, beige

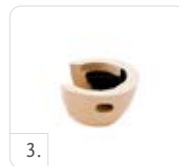

COMPONENTI

KIT AMMORTIZZATORI IN GOMMA

Cod. prod.	Descrizione
2000-Kit	Set completo di ammortizzatori e spessori

Include:

- Un ammortizzatore di ciascuna durezza
- Uno spessore da 0,38mm
- Uno spessore da 0,76mm



COPERTURA AMMORTIZZATORE

Cod. prod.	Descrizione
2059	Copertura ammortizzatore per Total Knee 1900 e 2000

LIMITATORE D'ESTENSIONE

Cod. prod.	Descrizione
1905	Consente di limitare il sollevamento del tallone e di stendere completamente il ginocchio



SUPPORTO DI ESTENSIONE (DEAMBULANTE)

Cod. prod.	Descrizione
2070S	Supporto di estensione con molla gialla inserita

Include:

- Molla blu (solida)
- Molla rossa (extra solida)

TOTAL KNEE® 2000

COMPONENTI

SUPPORTO POSTERIORE

Cod. prod.	Descrizione
2000SSB	Total Knee 2000 con rinforzo posteriore per un carico elevato

Nota: Il supporto posteriore ha un costo ulteriore a parte.

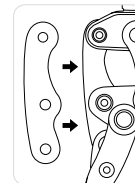

GIUNTI TOTAL KNEE

Foto	Cod. prod.	Descrizione	Materiale	Fino a	Peso
1.	A-114040	Attacco a 4 alette	Acciaio inossidabile	166kg	158g
2.	A-122300	Giunto a 4 fori	Alluminio	125kg	70g
3.	A-834300	Giunto piramidale maschio	Acciaio inossidabile	100kg	111g
3.	A-835300	Giunto piramidale maschio	Titanio	166kg	80g
4.	A-845300	Giunto piramidale femmina	Titanio	166kg	85g



RIVESTIMENTO COSMETICO PER TOTAL KNEE

RIVESTIMENTO COSMETICO PREFORMATO

Cod. prod.	Descrizione
2075R	Rivestimento cosmetico in schiuma, regolare per Total Knee 1900 e 2000
2075L	Rivestimento cosmetico in schiuma, grande per Total Knee 1900 e 2000

- Colore beige
- Progettato per adattarsi all'intera gamma Total Knee
- Progettato per adattarsi indistintamente alla gamba destra o sinistra
- Interamente sagomato per accogliere l'articolazione del Total Knee, e il giunto di attacco per il tubo da 30mm

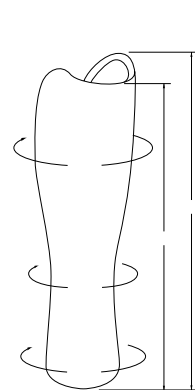

Cod. prod. 2075R
Regular

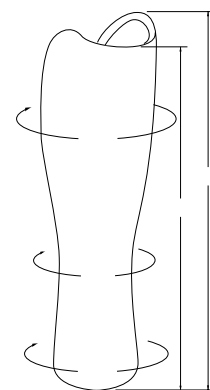

Cod. prod. 2075L Large

TOTAL KNEE® 2100



Total Knee 2100 è un ginocchio policentrico con controllo idraulico dell'oscillazione a tre fasi, progettato per le esigenze degli utenti più attivi. Contiene il 25% di fluido in più nella sua idraulica rispetto al modello 2000. Total Knee 2100 offre stabilità, controllo, efficienza e resistenza maggiori.

- Ginocchio idraulico monoassiale con controllo della fase di oscillazione e di appoggio (SNS®).
- Progettato per la deambulazione a velocità variabili
- Resistente e sicuro durante il movimento
- Telaio in alluminio molto resistente
- Cuscinetti a rulli sui punti d'attacco dell'asse e del cilindro del ginocchio per un'azione scorrevole
- Controllo della fase di appoggio
- Possibilità di azionare le funzioni di bloccaggio manuale e di oscillazione libera
- Il profilo liscio aiuta la finitura cosmetica
- Sono disponibili anche kit a bassa resistenza all'oscillazione e kit ad alta resistenza nella fase di appoggio



Informazioni utente	
Livello di amputazione:	Transfemorale e Disarticolazione di ginocchio
Livello di attività:	Moderato, Alto, Sport/Extreme
Limite peso:	125kg

Informazioni sul prodotto	
Altezza ginocchio:	175mm
Peso ginocchio:	0.9kg
Arresto di flessione:	a 150°



MULTIASSIALE



MAGGIORE DISTANZA DA TERRA



BLOCCAGGIO GEOMETRICO



IDRAULICO



VELOCITÀ VARIABILE



ESTENSIONE ASSISTITA



FLESSIONE SOTTO CARICO LIMITATA



TESTA DEL GINOCCHIO ADATTABILE

INGOMBRO

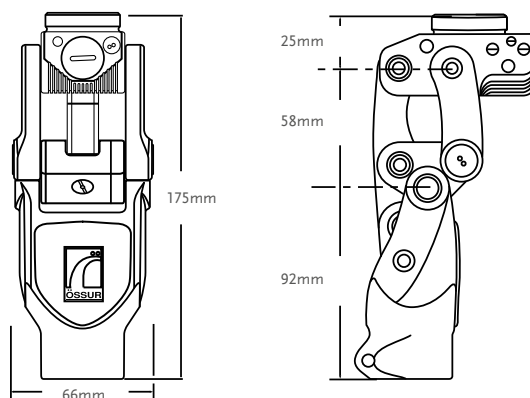

KITS

Cod. prod.	Descrizione
2100	Total Knee 2100*
2100-KE	Total Knee 2100 disarticolazione di ginocchio con giunto per invasature
2100-OS	Total Knee 2100 transfemorale con giunto piramidale maschio

*Il ginocchio è fornito con ammortizzatore giallo.

TOTAL KNEE® 2100

RIVESTIMENTO COSMETICO

Foto	Cod. prod.	Descrizione
1	2145	Rivestimento ginocchio, nero
2	2150	Rivestimento rotula, nero
3	2151	Rivestimento rotula, grande, beige

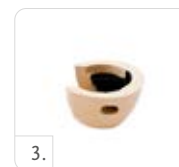
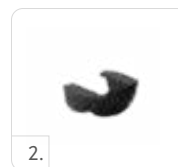

COMPONENTI

KIT AMMORTIZZATORI IN GOMMA

Cod. prod.	Descrizione
2100-Kit	Set completo di ammortizzatori e spessori

Include:

- Un ammortizzatore di ciascuna durezza
- Uno spessore da 0,38mm
- Uno spessore da 0,76mm



COPERTURA AMMORTIZZATORE

Cod. prod.	Descrizione
2100-717	Copertura ammortizzatore per Total Knee 2100



LIMITATORE D'ESTENSIONE

Cod. prod.	Descrizione
1905	Consente di limitare il sollevamento del tallone e di stendere completamente il ginocchio

SUPPORTO DI ESTENSIONE (DEAMBULANTE)

Cod. prod.	Descrizione
2070S	Supporto di estensione con molla gialla inserita

Include:

- Molla blu (solida)
- Molla rossa (extra solida)



TOTAL KNEE® 2100

COMPONENTI

INGRASSATORE AD ARIA COMPRESSA

Cod. prod.	Descrizione
2105	Ingrassatore ad aria compressa per Total Knee 2100

GIUNTI TOTAL KNEE

Foto	Cod. prod.	Descrizione	Materiale	Fino a	Peso
1.	A-114040	Attacco a 4 alette	Acciaio inossidabile	166kg	158g
2.	A-122300	Giunto a 4 fori	Alluminio	125kg	70g
3.	A-834300	Giunto piramidale maschio	Acciaio inossidabile	100kg	111g
3.	A-835300	Giunto piramidale maschio	Titanio	166kg	80g
4.	A-845300	Giunto piramidale femmina	Titanio	166kg	85g



RIVESTIMENTO COSMETICO PER TOTAL KNEE®

RIVESTIMENTO COSMETICO PREFORMATO

Cod. prod.	Descrizione
2175L	Rivestimento cosmetico in schiuma, alta attività, grande per Total Knee 2100

- Colore beige
- Progettato per adattarsi all'intera gamma Total Knee
- Progettato per adattarsi indistintamente alla gamba destra o sinistra
- Interamente sagomato per accogliere l'articolazione del Total Knee, e il giunto di attacco per il tubo da 30mm

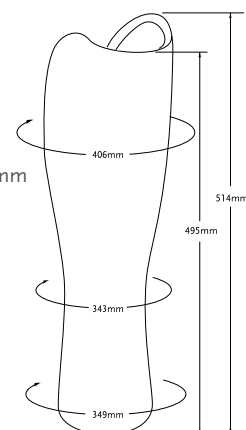

MAUCH® KNEE

UNITY
COMPATIBLE



Mauch Knee è stato progettato per resistere a condizioni imprevedibili. Dotato di un profilo sofisticato, blocco all'estensione, struttura leggera in alluminio e cuscinetti sferici migliorati, Mauch Knee è adatto agli utenti molto attivi.

- Ginocchio idraulico monoassiale con controllo della fase di oscillazione e di appoggio (SNS®).
- Progettato per la deambulazione a velocità variabili
- Resistente e sicuro durante tutti i movimenti
- Telaio in alluminio molto resistente
- Cuscinetti a rulli sui punti d'attacco dell'asse e del cilindro del ginocchio per un'azione scorrevole
- Controllo della fase di appoggio
- Possibilità di azionare le funzioni di bloccaggio manuale e di oscillazione libera
- Il profilo liscio aiuta la finitura cosmetica



Informazioni utente	
Livello di amputazione:	Transfemorale
Livello di attività:	Moderato - Alto, Sport
Limite peso:	136kg

Informazioni sul prodotto	
Altezza ginocchio:	248mm
Peso ginocchio (con cilindro):	1.14kg
Arresto di flessione:	a 115°



MONOCENTRICO



BLOCCAGGIO
MANUALE



IDRAULICO



VELOCITÀ
VARIABILE



FLESSIONE
SOTTO
CARICO LIMITATA



FRENO A
FRIZIONE

INGOMBRO

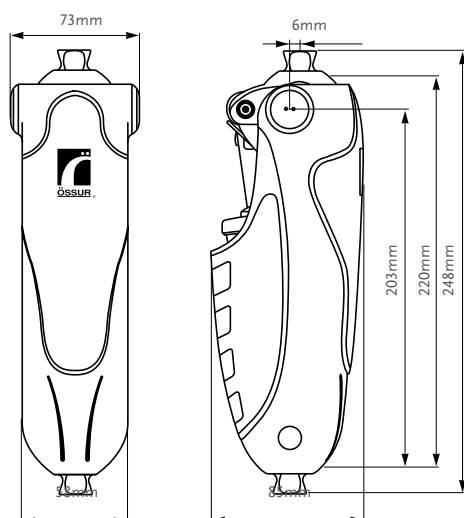

KITS

Cod. prod.	Descrizione
MKN01360	Mauch Knee Kit SNS - Resistenza regolare

COMPONENTI

Cod. prod.	Descrizione
MKA01361	Rivestimento ginocchio
MKA01362	Copertura anteriore
MKA01363	Copertura posteriore
MKA01364	Spina laterale

*Ordine speciale

MAUCH® KNEE PLUS



Mauch Knee Plus è la versione rinforzata di Mauch Knee. Costruito utilizzando la stessa tecnologia e lo stesso design idraulico monoassiale, soddisfa gli utenti che richiedono una soluzione con limite di peso più elevato. Sono state apportate lievi modifiche per un telaio più robusto, che assicura lo stesso funzionamento di Mauch Knee agli utenti che pesano fino a 166 kg.

- Ginocchio idraulico monoassiale con controllo della fase di oscillazione e di appoggio (SNS®)
- Progettato per la deambulazione a velocità variabili
- Telaio in alluminio molto resistente
- Maggiore durata e movimento più sicuro
- Cuscinetti a rulli sull'asse del ginocchio e sui punti di attacco del cilindro per un'azione fluida
- Controllo della fase di appoggio
- Il selettore di modalità consente il bloccaggio manuale e le funzioni di oscillazione libera
- Montaggio universale a 4 fori per opzioni di adattamento versatili
- Opzione per sostegno superiore a foro passante o a foro filettato
- Sono disponibili anche kit a bassa resistenza all'oscillazione e kit ad alta resistenza nella fase di appoggio



Informazioni utente	
Livello di amputazione:	Transfemorale
Livello di attività:	Moderato, Alto, Sport/Extreme
Limite peso:	166kg

Informazioni sul prodotto	
Altezza ginocchio:	210.5mm
Peso ginocchio (con cilindro):	1.21kg
Arresto di flessione:	a 125°



MONOCENTRICO



BLOCCAGGIO MANUALE



IDRAULICO



VELOCITÀ VARIABILE



FLESSIONE SOTTO CARICO LIMITATA



FRENO A FRIZIONE



TESTA DEL GINOCCHIO ADATTABILE

INGOMBRO

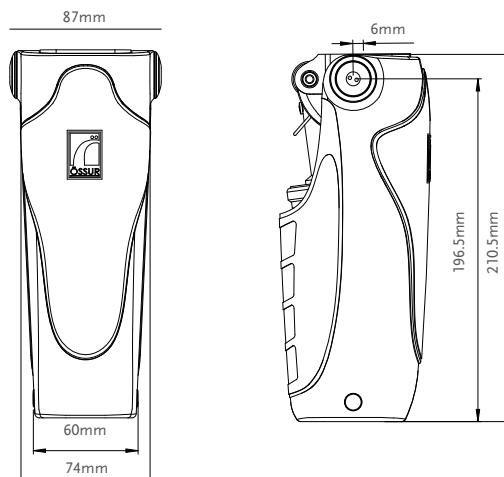

MAUCH® KNEE PLUS

KITS

Cod. prod.	Descrizione
MKN01660	Mauch Knee Plus Kit SNS - Resistenza regolare, Foro filettato
MKN01663	Mauch Knee Plus Kit SNS - Resistenza regolare, Foro passante

GIUNTI PER INVASATURA

Consigliato per consentire la flessione completa del ginocchio con attacco invasatura diretta.

Cod. prod.	Descrizione	Altezza	Peso
A-125100	Giunto per invasatura a 4 fori / Titanio	18.5mm	12g



COMPONENTI

Cod. prod.	Descrizione
MKA01661	Vite di regolazione
MKA01662	Copertura anteriore
MKA01663	Copertura posteriore
MKA01664	Spina laterale

*Ordine speciale

PIEDI ÖSSUR

CARATTERISTICHE

PIEDE ANATOMICO

La lunghezza totale del piede, in combinazione con l'alluce e la punta a sandalo, corrisponde alla lunghezza e alla forma del piede controlaterale. Il leggero rivestimento anatomico del piede è dotato di una suola con ottima aderenza per la stabilità a piedi nudi su superfici bagnate o scivolose, e di una punta a sandalo per una serie di calzature, comprese le infradito.



PIEDE ANATOMICO

POTENZA DELLA CAVIGLIA

Nella fase intermedia la rigidità è minima per ridurre lo stress e la pressione sul moncone, mentre nella fase di stacco la rigidità è maggiore generando così una potenza simile a quella di una caviglia biologica.



POTENZA DELLA CAVIGLIA

LEVA PLANTARE SU TUTTA LA LUNGHEZZA

La leva plantare su tutta la lunghezza, equivalente alla lunghezza del piede controlaterale, conferisce un'andatura fluida e simmetrica.



LEVA PLANTARE SU TUTTA LA LUNGHEZZA

PROGRESSIONE TIBIALE ATTIVA

Le forze verticali generate al contatto del tallone con il suolo sono immagazzinate e trasferite in un moto lineare descritto come progressione tibiale attiva.



PROGRESSIONE TIBIALE ATTIVA

TUBO VERTICALE AMMORTIZZANTE

Il tubo verticale ammortizzante riduce le sollecitazioni traumatiche sul moncone, le articolazioni e la zona lombare nel corso delle attività quotidiane. Vantaggi: Protezione delle articolazioni, della spina dorsale e del moncone grazie alla riduzione del carico d'impatto.



TUBO VERTICALE AMMORTIZZANTE

ROTAZIONE/TORSIONE

La capacità del piede di assorbire le forze rotazionali permette all'utente di camminare in modo più naturale senza aumentare le forze di taglio sul moncone.



ROTAZIONE/TORSIONE

REGOLAZIONE DELL' ALTEZZA TALLONE

L'altezza del tallone può essere adattata ai vari tipi di calzatura adoperate.

Vantaggi: corretto allineamento della protesi per una serie di calzature diverse, diminuzione del carico sul corpo e sull'arto controlaterale



REGOLAZIONE DELL' ALTEZZA TALLONE

ADEGUAMENTO MULTIASSIALE AL TERRENO

L'adeguamento multiassiale del piede al suolo produce un migliore contatto con il terreno durante la deambulazione su superfici irregolari.



ADEGUAMENTO MULTIASSIALE AL TERRENO

TECNOLOGIA PIVOT

La tecnologia Pivot imita l'articolazione della caviglia umana.



TECNOLOGIA PIVOT

LAMINA DIVISA

La caratteristica "lamina divisa" permette al piede di adattarsi alla superficie.



LAMINA DIVISA

ANKLE POWER

Ankle power is generated by the foot deformation and the blades energy storage-and-return capabilities when the foot transitions from mid to late stance until terminal stance to toe-off.



ANKLE POWER

PIEDI ÖSSUR

CARATTERISTICHE

COSMETICO INFRADITO

Rivestimento con dettagli anatomici naturali per l'uso anche con infradito.

Vantaggi: Look più anatomico per un maggiore aspetto visivo e una maggiore compatibilità funzionale con le scarpe a infradito



COSMETICO
INFRADITO

WEATHERPROOF (RESISTENTE ALLE INTEMPERIE)

Un dispositivo resistente alle intemperie consente l'uso in un ambiente bagnato e / o umido ma non consente l'immersione. Spruzzi d'acqua contro l'involucro da qualsiasi direzione non devono avere effetti dannosi. Asciugare accuratamente dopo il contatto con acqua dolce. Acqua: include l'acqua del rubinetto. Esclude acqua salata clorata.



WEATHERPROOF

WATERPROOF ACQUA DOLCE

L'uso di materiali di qualità protegge in modo permanente dall'entrata dannosa di acqua dolce.

Anche dopo l'immersione in acqua dolce, le parti mantengono la loro integrità e continuano a fornire pieno supporto, funzionalità e durata.



FRESH
WATERPROOF

WATERPROOF

Che si tratti di acqua dolce, salata o clorata, i prodotti Waterproof Össur vi garantiranno la massima protezione di cui avete bisogno.



WATERPROOF

L'uso di materiali di qualità protegge in modo permanente dall'entrata dannosa dell'acqua, anche dopo l'immersione, pur continuando a fornire la funzionalità che ci si aspetta.

UNITY® SISTEMA A VUOTO ATTIVO

INTRODUZIONE

Basandosi sulla rinomata tecnologia Iceross Seal-In, Össur ha sviluppato una nuova forma di sospensione sottovuoto, compatibile con la tecnologia Flex-Foot. L'obiettivo da raggiungere era un'elevata tenuta a vuoto attivo con la cuffia Seal-In, utilizzando un semplice meccanismo a pompa che avesse un'impatto minimo sulla funzionalità del piede.

Esercitando la tenuta a vuoto nella parte distale del moncone, Unity aiuta a stabilizzare il volume, generando contemporaneamente una sospensione sottovuoto efficace e che non richiede l'uso di una ginocchiera.

Senza ginocchiera, il raggio d'azione non è limitato e il vuoto può essere rilasciato in modo rapido e semplice con la pressione di un pulsante. Il design inoltre riduce al minimo il rischio di perdite di vuoto prossimale e i problemi di perforazione associati ai metodi di vuoto per uso transfemorale più tradizionali.

VANTAGGI

Unity offre la sicurezza e la libertà di una sospensione sottovuoto, ma senza le restrizioni di una ginocchiera. Questo sistema Össur si adatta alle variazioni di volume ed è totalmente compatibile con la tecnologia Flex-Foot.

- Non richiede l'uso di una ginocchiera : Maggiore mobilità e accettazione da parte dell'utente
- Vuoto distale : Efficace stabilizzazione del volume
- Design semplice : Attivazione/disattivazione del vuoto facile e veloce
- Pompa indipendente : Ammortizzazione inalterata

APPLICAZIONI PRINCIPALI

Unity è disponibile per la maggior parte dei piedi Flex-Foot, soddisfacendo così una vasta gamma di utenti. Sia gli utenti transfemorali che quelli transtibiali possono beneficiare di Unity, dal momento che sono ora disponibili kit di adattamento per ginocchi Össur. Iceross Seal-In X TF è stata progettata per consentire il posizionamento ottimale della membrana a suzione, mantenendo così inalterata la straordinaria tenuta a vuoto creata da Unity.

BALANCE™ FOOT S



Balance Foot S è un piede leggero e impermeabile (waterproof) progettato per soddisfare le esigenze di utenti di media-bassa attività. Per queste persone, la schiuma ammortizzante del tallone con graduale irrigidimento e l'ampia lamina forniscono una maggiore percezione della stabilità e di un rollover fluido. La cover piede anatomica include una suola antiscivolo e un'alluce separato che permette l'utilizzo di un'ampia gamma di scarpe.

Össur consiglia di utilizzare Balance Foot S in combinazione con il sistema di sospensione a vuoto attivo senza ginocchiera Unity®. Questo aggiunge solo un peso minimo, non altera l'altezza strutturale e non interferisce con la dinamicità del piede protesico. Unity è progettato per fornire una sospensione sicura in combinazione con la tecnologia Iceross Seal-In®, stabilizzando al contempo le fluttuazioni di volume e mantenendo una vestibilità dell'invasatura confortevole durante il giorno.

UNITY
COMPATIBLE



Informazioni utente	
Livello di amputazione:	Transtibiale e Transfemorale
Livello di attività:	Basso
Limite peso:	147kg

Informazioni sul sistema Unity	
Depressione massima:	24inHg (609mmHg)
Normale pressione di esercizio:	-15inHg a -23inHg
Peso aggiuntivo del sistema:	130g con pompa, valvola dell'invasatura e tubo

Informazioni piede	
Categoria:	1-8
Misure:	22-30
Peso del piede: (misura 27, cat 5)	622 g con kit cover e calza
Altezza: (misura 27)	126mm con giunto piramidale e kit cover
Altezza tallone:	10mm
Opzioni adattatori:	Giunto piramidale maschio



LEVA PLANTARE
SU TUTTA
LUNGHEZZA



ADEGUAMENTO
MULTIASSIALE
AL TERRENO



LAMINA DIVISA



COSMETICO
INFRADITO



WATERPROOF
ACQUA DOLCE

*weatherproof in combinazione con Unity

INFORMAZIONI ORDINI

PER UN PIEDE COMPLETO

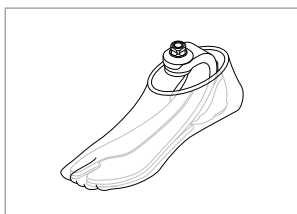

BALANCE™ FOOT S

INFORMAZIONI ORDINI

Si prega di selezionare al momento dell'ordine il kit piede con Unity appropriato, l'unità verrà premontata sul piede. Per maggiore comodità e compatibilità di sistema, si consiglia il kit valvola Unity come mezzo di collegamento all'invasatura. Per la scelta delle cuffie e per i codici prodotto, fare riferimento alle pagine di Icross Seal-In.

PER UN PIEDE COMPLETO CON UNITY

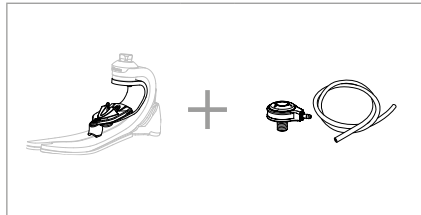

GUIDA PER LA SCELTA DELLA CATEGORIA

Peso kg	45-52	53-59	60-68	69-77	78-88	89-100	101-116	117-130	131-147
Livello di attività basso									
Misura 22-24	1	1	2	3	4	5	N/A	N/A	N/A
Misura 25-27	1	1	2	3	4	5	6	7	8
Misura 28-30	3	3	3	3	4	5	6	7	8

INGOMBRO

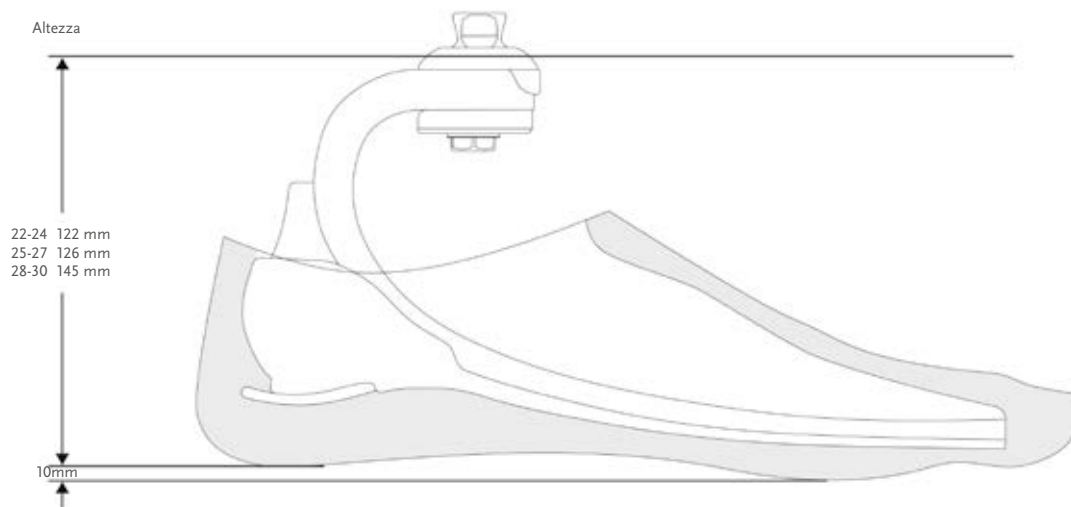

BALANCE™ FOOT S

KITS

KIT BALANCE FOOT S CON GIUNTO PIRAMIDALE MASCHIO E KIT COVER PIEDE

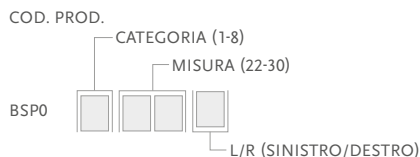

Include:

- Modulo piede con giunto piramidale maschio
- Kit Cover piede rimovibile con Calza Spectra nera

*Per il kit cover marrone, aggiungere "BR" alla fine del codice prodotto



BALANCE FOOT S CON POMPA UNITY E GIUNTO PIRAMIDALE MASCHIO E KIT COVER PIEDE

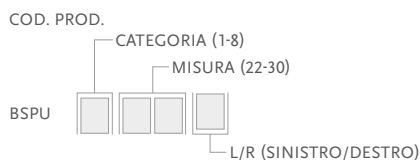

Include:

- Modulo piede con giunto piramidale maschio
- Kit Cover piede rimovibile con Calza Spectra nera
- Pompa Unity

*Nota: Unity verrà premontato sul piede. I kit valvola devono essere ordinati separatamente..

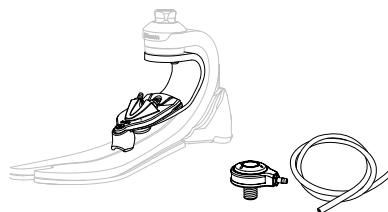

UNITY

Foto	Cod. prod.	Descrizione	Kit piedi per Unity
1	UBS0024	Pompa Unity S22-24	Balance Foot S & Balance Foot S Torsion Misure 22-24
1	UBS0027	Pompa Unity S25-27	Balance Foot S & Balance Foot S Torsion Misure 25-27
1	UBS0030	Pompa Unity S28-30	Balance Foot S & Balance Foot S Torsion Misure 28-30
2	UTT0001	Kit Valvola Unity TT	Tutti
3	UTF0001	Kit Valvola Unity TF	Tutti
4	UTF0006	Kit Tubo Unity TF	Tutti
5	L-544611	Kit Icelock 544	Tutti
6	UTT1103	Confezione di filtri dell'aria della valvola Unity (10 p.)	Tutti

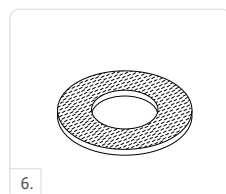
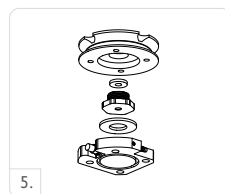
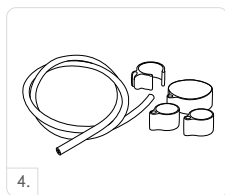
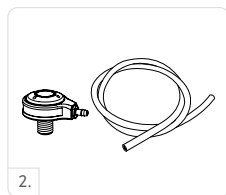
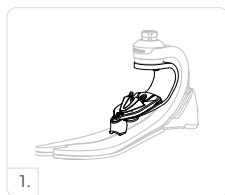

BALANCE™ FOOT S

UNITY COMPONENTI DI RICAMBIO

Cod. prod.	Descrizione
UBS00021	Componenti Unity BS 22-30

Include:

- Unity porta uscita
- Unity porta entrata
- Valvole a becco d'anatra
- Tubo
- Morsetto per tubo
- Loctite

RIVESTIMENTO COSMETICO

KIT COVER PIEDE, BEIGE E MARRONE*

COD. PROD.

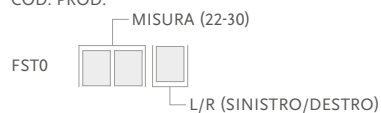

Include:

- Cover piede*
- Piastra di collegamento
- Calza Flex-Foot

* Per il kit cover marrone, aggiungere "BR" alla fine del codice prodotto

CALZA FLEX-FOOT SPECTRA NERA

Utilizzato per coprire il modulo piede in carbonio, per proteggerlo ed eliminare il rumore tra modulo piede e cover piede.

Cod. prod.	Descrizione	Misura
FCX63022	Calza Flex-Foot Spectra nera Small	22-25
FCX63025	Calza Flex-Foot Spectra nera Large	26-30
FCX63022-15	Calza Flex-Foot Spectra nera Small 15 calze	22-25
FCX63026-15	Calza Flex-Foot Spectra nera Large 15 calze	26-30



BALANCE™ FOOT S TORSION



Balance Foot S Torsion è un piede leggero e impermeabile (waterproof) progettato per soddisfare le esigenze di utenti di media-bassa attività. Per queste persone, la schiuma ammortizzante del tallone, con graduale irrigidimento e l'ampia lamina forniscono una maggiore percezione della stabilità e di un rollover fluido.

Il modulo shock torsionale offre una preziosa ammortizzazione agli urti e aiuta a ripristinare le capacità rotazionali fisiologiche.

La cover piede anatomica include una suola antiscivolo e un'alluce separato per un'ampia gamma di scarpe.

Össur consiglia di utilizzare Balance Foot S Torsion in combinazione con il sistema di sospensione a vuoto attivo senza ginocchiera Unity®. Questo aggiunge solo un peso minimo, non altera l'altezza strutturale e non interferisce con la dinamicità del piede protesico. Unity è progettato per fornire una sospensione sicura in combinazione con la tecnologia Iceross Seal-In®, stabilizzando al contempo le fluttuazioni di volume e mantenendo una vestibilità dell'invasatura confortevole durante il giorno.

UNITY
COMPATIBLE



Informazioni utente	
Livello di amputazione:	Transtibiale e Transfemorale
Livello di attività:	Basso
Limite peso:	147kg

Informazioni sul sistema Unity	
Depressione massima:	24inHg (609mmHg)
Normale pressione di esercizio:	-15inHg a -23inHg
Peso aggiuntivo del sistema:	130g con pompa, valvola dell'invasatura e tubo

Informazioni piede	
Categoria:	1-8
Misure:	22-30
Peso del piede: (misura 27, cat 5)	996 g con kit cover e calza
Altezza: (misura 27)	204 mm con giunto piramidale e kit cover
Altezza tallone:	10mm
Opzioni adattatori:	Giunto piramidale maschio



LEVA PLANTARE SU TUTTA LUNGHEZZA



ADEGUAMENTO MULTIASSIALE AL TERRENO



LAMINA DIVISA



TUBO VERTICALE AMMORTIZZANTE



COSMETICO INFRADITO



WATERPROOF ACQUA DOLCE



ROTAZIONE/TORSIONE

*weatherproof in combinazione con Unity

INFORMAZIONI ORDINI

PER UN PIEDE COMPLETO

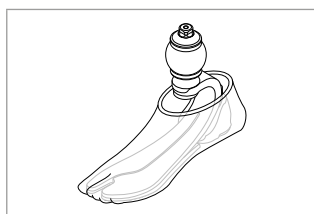

BALANCE™ FOOT S TORSION

INFORMAZIONI ORDINI

Si prega di selezionare al momento dell'ordine il kit piede con Unity appropriato, l'unità verrà premontata sul piede. Per maggiore comodità e compatibilità di sistema, si consiglia il kit valvola Unity come mezzo di collegamento all'invasatura. Per la scelta delle cuffie e per i codici prodotto, fare riferimento alle pagine di Iceross Seal-In.

PER UN PIEDE COMPLETO CON UNITY

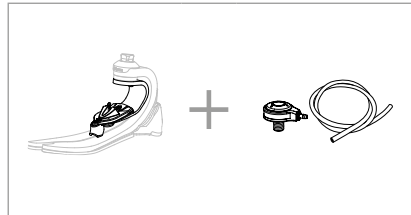

GUIDA PER LA SCELTA DELLA CATEGORIA

Peso kg	45-52	53-59	60-68	69-77	78-88	89-100	101-116	117-130	131-147
Livello di attività bassa									
Misure 22-24	1	1	2	3	4	5	N/A	N/A	N/A
Misure 25-27	1	1	2	3	4	5	6	7	8
Misure 28-30	3	3	3	3	4	5	6	7	8

INGOMBRO

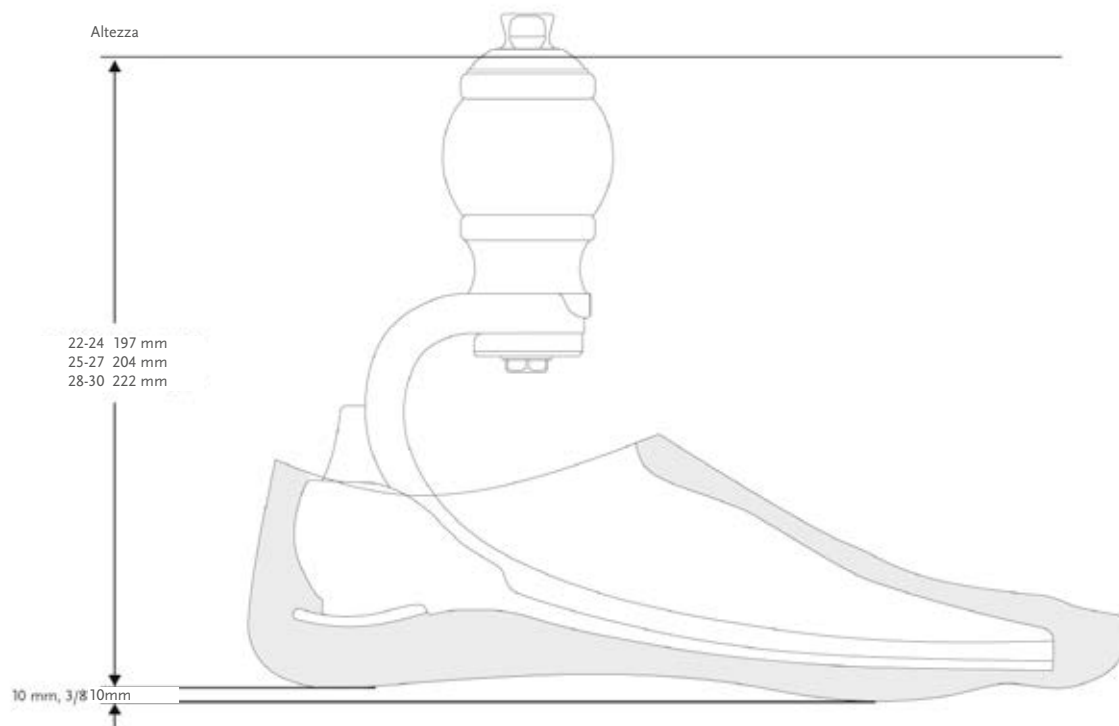

BALANCE™ FOOT S TORSION

KITS

KIT BALANCE FOOT S TORSION CON GIUNTO PIRAMIDALE MASCHIO E KIT COVER PIEDE

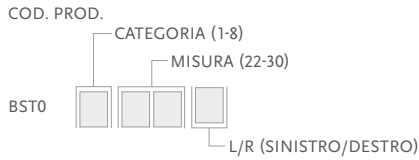

Include:

- Modulo piede con giunto piramidale maschio
- Kit Cover piede rimovibile con Calza Spectra nera

*Per il kit cover marrone, aggiungere "BR" alla fine del codice prodotto

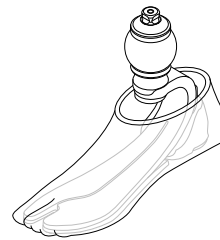

BALANCE FOOT S TORSION CON POMPA UNITY E GIUNTO PIRAMIDALE MASCHIO E KIT COVER PIEDE

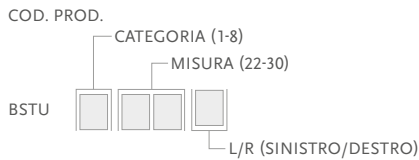

Include:

- Modulo piede con giunto piramidale maschio
- Kit Cover piede rimovibile con Calza Spectra nera
- Pompa Unity

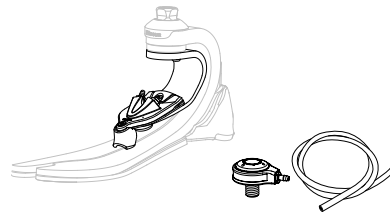

*Nota: Unity verrà premontato sul piede. I kit valvola devono essere ordinati separatamente..

UNITY

Foto	Foto Cod.	Descrizione	Kit piedi per Unity
1	UBS0024	Pompa Unity S22-24	Balance Foot S & Balance Foot S Torsion Misure 22-24
1	UBS0027	Pompa Unity S25-27	Balance Foot S & Balance Foot S Torsion Misure 25-27
1	UBS0030	Pompa Unity S28-30	Balance Foot S & Balance Foot S Torsion Misure 28-30
2	UTT0001	Kit Valvola Unity TT	Tutti
3	UTF0001	Kit Valvola Unity TF	Tutti
4	UTF0006	Kit Tubo Unity TF	Tutti
5	L-544611	Kit Icelock 544	Tutti
6	UTT1103	Confezione di filtri dell'aria della valvola Unity (10 p.)	Tutti

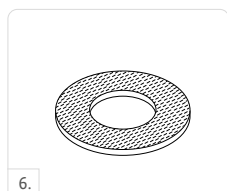
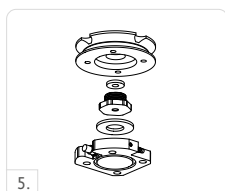
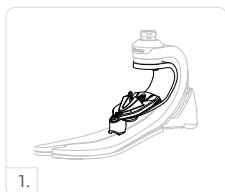

BALANCE™ FOOT S TORSION

UNITY COMPONENTI DI RICAMBIO

Cod. prod.	Descrizione
UBS00021	Componenti Unity BS 22-30

Include:

- Unity porta uscita
- Unity porta entrata
- Valvole a becco d'anatra
- Tubo
- Morsetto per tubo
- Loctite

RIVESTIMENTO COSMETICO

KIT COVER PIEDE, BEIGE E MARRONE*

COD. PROD.

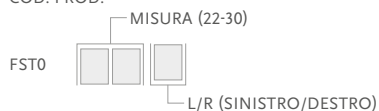

Include:

- Cover piede*
- Piastra di collegamento
- Calza Flex-Foot

*Per ordinare il kit cover piede marrone, aggiungere BR alla fine del codice prodotto.

CALZA FLEX-FOOT SPECTRA NERA

Utilizzato per coprire il modulo piede in carbonio, per proteggerlo ed eliminare il rumore tra modulo piede e cover piede.

Cod. prod	Descrizione	Misura
FCX63022	Calza Flex-Foot Spectra nera Small	22-25
FCX63025	Calza Flex-Foot Spectra nera Large	26-30
FCX63022-15	Calza Flex-Foot Spectra nera Small 15 calze	22-25
FCX63026-15	Calza Flex-Foot Spectra nera Large 15 calze	26-30



FLEX-FOOT® BALANCE



Flex-Foot Balance è un piede multiassiale che unisce durabilità e stabilità comprovate al comfort, favorendo la compliance dell'utente.

Il suo design multiassiale con leva plantare su tutta la lunghezza consente una transizione fluida tra il contatto del tallone e lo stacco dell'avampiede.

Flex-Foot Balance è affidabile, efficace e facile da usare.

- Il design multiassiale è leggero e resistente
- Il comfort favorisce la compliance dell'utente
- Massa ridotta che grava sul moncone

Unity per Flex-Foot Balance è disponibile sia pre-fit con un nuovo piede o come opzione di retrofit. Utilizzato assieme alle cuffie Iceross® Seal-In®, Unity fornisce una sospensione sottovuoto avanzata per l'invasatura durante la deambulazione, senza il vincolo di una ginocchiera esterna.

Aggiunge un peso minimo alla protesi esistente e il semplice design meccanico è di facile utilizzo.

Affidabile ed efficace, è realizzato per migliorare l'accettazione e la mobilità dell'utente.



Informazioni utente	
Livello di amputazione:	Transtibiale e Transfemorale
Livello di attività:	Basso
Limite peso:	136kg



LEVA PLANTARE
SU TUTTA LA
LUNGHEZZA



ADEGUAMENTO
MULTIASSIALE
AL TERRENO



COSMETICO
INFRADITO

Informazioni piede	
Categoria:	0-5
Misure:	21-28
Peso del piede: (Misura 27, Cat. 2)	594g con giunto piramidale maschio e kit cover piede
Altezza: (Misura 27)	62mm con giunto piramidale maschio e kit cover piede
Altezza tallone:	10mm
Opzioni adattatori:	Giunto piramidale maschio

Informazioni sul sistema Unity	
Misure piede:	23-28
Depressione massima:	23inHg (600mmHg)
Normale pressione di esercizio:	-16inHg a -20inHg
Peso aggiuntivo del sistema:	100g con pompa, valvola dell'invasatura e tubo

FLEX-FOOT® BALANCE

INFORMAZIONI ORDINI

PER UN PIEDE COMPLETO

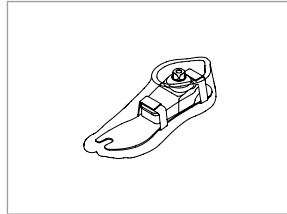

Si prega di selezionare al momento dell'ordine il kit modulo pompa Unity appropriato in base alla dimensione del modulo piede: l'unità verrà premontata sul piede. Per maggiore comodità e compatibilità di sistema, si consiglia il kit valvola Unity come mezzo di collegamento all'invasatura.

Per le schede di selezione delle cuffie e per i codici prodotto, fare riferimento alle pagine di Icross Seal-In.

PER UN PIEDE COMPLETO CON UNITY

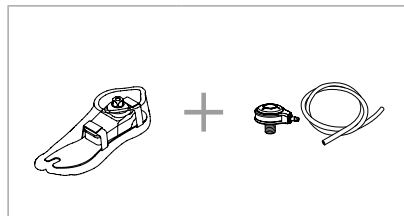

GUIDA PER LA SCELTA DELLA CATEGORIA

Peso kg	36-44	45-61	62-80	81-97	98-114	115-136
21	0	1	N/A	N/A	N/A	N/A
22	0	1	N/A	N/A	N/A	N/A
23	0	1	2	N/A	N/A	N/A
24	0	1	2	N/A	N/A	N/A
25	N/A	1	2	3	4	5
26	N/A	1	2	3	4	5
27	N/A	N/A	2	3	4	5
28	N/A	N/A	2	3	4	5

NOTA: Le categorie di cui sopra si applicano solo a Flex-Foot Balance

FLEX-FOOT® BALANCE

INGOMBRO

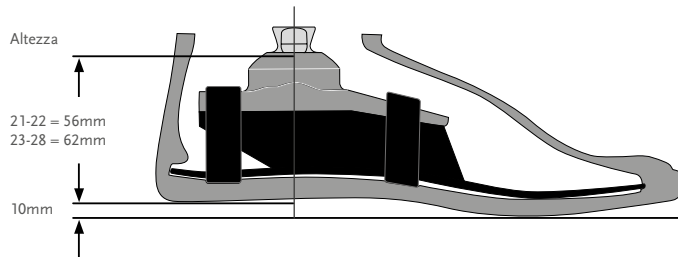

Nota: Flex-Foot Balance con Unity ha la stessa altezza

KITS

FLEX-FOOT BALANCE KIT CON GIUNTO PIRAMIDALE MASCHIO E KIT COVER PIEDE

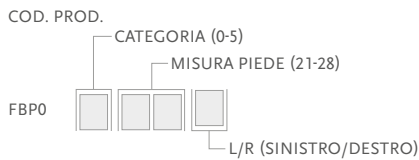

Include:

- Modulo piede con giunto piramidale maschio
- Kit cover piede con calza Flex-Foot*

*Per ordinare il kit cover marrone, aggiungere BR alla fine del codice prodotto.

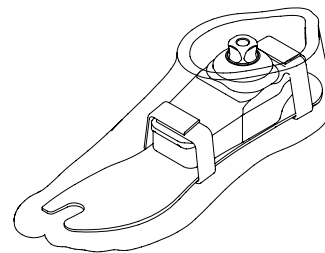

KIT PIEDI CON UNITY

FLEX-FOOT BALANCE CON POMPA UNITY E GIUNTO PIRAMIDALE MASCHIO E KIT COVER PIEDE

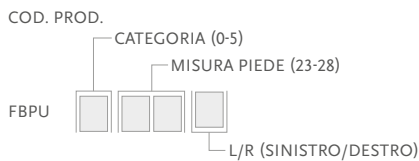

Include:

- Modulo piede con giunto piramidale maschio
- Kit cover piede con calza Flex-Foot*
- Pompa Unity

*Per ordinare il kit cover piede marrone, aggiungere BR alla fine del codice prodotto

Nota: Unity verrà premontato sul piede se ordinato con FBPU. I kit valvola devono essere ordinati separatamente.

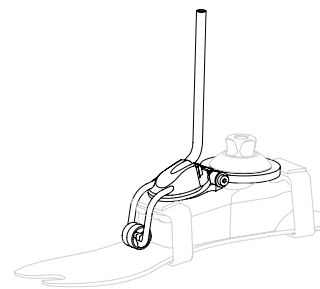

FLEX-FOOT® BALANCE

UNITY

KITS UNITY

Foto	Cod. prod.	Descrizione	Kit piedi per Unity
1	UKB0026	Modulo pompa Unity K2P-FBP 23-26	Flex-Foot Balance Misura 23-26
1	UKB0028	Modulo pompa Unity K2P-FBP 27-28	Flex-Foot Balance Misura 27-28
2	UTT0001	Kit valvola Unity TT	Tutti
3	UTF0001	Kit valvola Unity TF	Tutti
4	UTF0006	Kit tubo Unity TF	Tutti
5	L-544611	Kit Icelock 544	Tutti
6	UTT1103	Confezione di filtri dell'aria della valvola Unity (10 p.)	Tutti

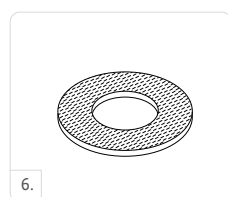
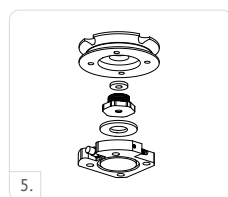
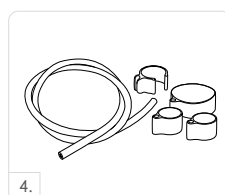
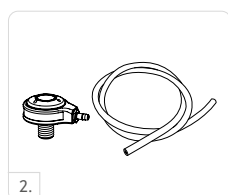
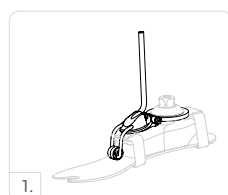

COMPONENTI DI RICAMBIO

Cod. prod.	Descrizione
UKB00021	Componenti Unity, 23-28

Include:

- Membrana
- Tubo
- Valvole unidirezionali
- Raccordo spinato
- Fascetta per tubo

GUIDA PER LA SCELTA DELLA CATEGORIA UNITY

Peso kg	36-44	45-61	62-80	81-97	98-114	115-136
23	0	1	2	N/A	N/A	N/A
24	0	1	2	N/A	N/A	N/A
25	N/A	1	2	3	4	5
26	N/A	1	2	3	4	5
27	N/A	N/A	2	3	4	5
28	N/A	N/A	2	3	4	5

NOTA: Le categorie di cui sopra si applicano solo a Flex-Foot Balance

FLEX-FOOT® BALANCE

RIVESTIMENTO COSMETICO

KIT COVER PIEDE, BEIGE E MARRONE*

COD. PROD.

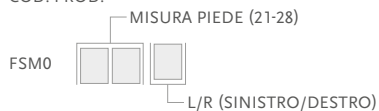

** Per ordinare il kit cover marrone, aggiungere BR alla fine del codice prodotto.

Include:

- Cover piede
- Calza Flex-Foot Spectra
- Piastra di collegamento

CALZA FLEX-FOOT SPECTRA NERA

Utilizzato per coprire il modulo piede in carbonio, per proteggerlo ed eliminare il rumore tra modulo piede e cover piede.

Cod. prod.	Descrizione	Misura	Colore
FCX63022	Calza Flex-Foot Spectra nera Small	22-25	Nera
FCX63025	Calza Flex-Foot Spectra nera Large	26-30	Nera
FCX63022-15	Calza Flex-Foot Spectra nera Small 15 calze	22-25	Nera
FCX63026-15	Calza Flex-Foot Spectra nera Large 15 calze	26-30	Nera



BALANCE™ FOOT J

UNITY
COMPATIBLE



Balance Foot J è progettato per soddisfare le necessità di utenti con bassa attività.

È leggero e include un tallone che offre stabilità e ammortizzazione durante il contatto al suolo. Grazie alla lamina a lunghezza totale, Balance J offre stabilità e supporto.

- Include un tallone ammortizzante che aumenta la stabilità e il comfort durante il contatto al suolo.
- Durante la fase di carico sul piede protesico, la punta in carbonio garantisce una resa energetica naturale, consentendo un passo fluido.
- Inoltre, fornisce stabilità ed un movimento più fluido e naturale.

Össur consiglia di utilizzare Balance Foot J in combinazione con il sistema di sospensione a vuoto attivo senza ginocchiera Unity®. Questo aggiunge solo un peso minimo, non altera l'altezza strutturale e non interferisce con la dinamicità del piede protesico. Unity è progettato per fornire una sospensione sicura in combinazione con la tecnologia Iceross Seal-In®, stabilizzando al contempo le fluttuazioni di volume e mantenendo una vestibilità dell'invasatura confortevole durante il giorno.



Informazioni utente	
Livello di amputazione:	Transtibiale e Transfemorale
Livello di attività:	Basso
Limite peso:	136kg



LEVA PLANTARE
SU TUTTA LA
LUNGHEZZA



PROGRESSIONE
TIBIALE ATTIVA



WEATHERPROOF

Informazioni piede	
Categoria:	1-5
Misure:	22-30
Peso del piede (Misura 27, Cat. 2):	502g con giunto piramidale maschio e kit cover piede
Altezza: (Misura 27)	125mm con giunto piramidale maschio e kit cover piede
Opzioni adattatori:	Giunto piramidale maschio

Informazioni sul sistema Unity	
Depressione massima:	23inHg (600mmHg)
Normale pressione di esercizio:	-15inHg a -18inHg
Peso aggiuntivo del sistema:	104g con pompa, valvola dell'invasatura e tubo



BALANCE™ FOOT J

INFORMAZIONI ORDINI

PER UN PIEDE COMPLETO

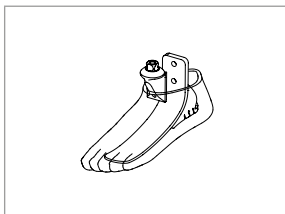

Si prega di selezionare al momento dell'ordine il kit piede con Unity appropriato, l'unità verrà premontata sul piede. Per maggiore comodità e compatibilità di sistema, si consiglia il kit valvola Unity come mezzo di collegamento all'invasatura.

Per la scelta delle cuffie e per i codici prodotto, fare riferimento alle pagine di Iceross Seal-In.

PER UN PIEDE COMPLETO CON UNITY

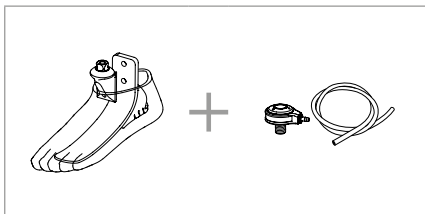

GUIDA PER LA SCELTA DELLA CATEGORIA

Peso kg	45-61	62-80	81-97	98-114	115-136
22	1	2	N/A	N/A	N/A
23	1	2	3	4	N/A
24	1	2	3	4	N/A
25	1	2	3	4	5
26	1	2	3	4	5
27	1	2	3	4	5
28	N/A	2	3	4	5
29	N/A	N/A	3	4	5
30	N/A	N/A	N/A	4	5

BALANCE™ FOOT J

INGOMBRO

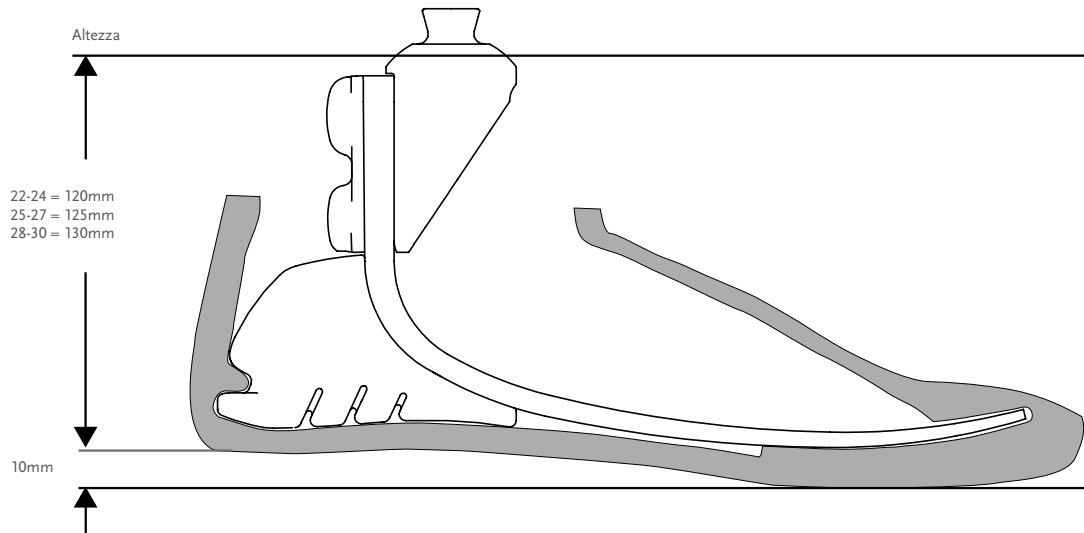

Nota: Balance Foot J con Unity ha la stessa altezza

KITS

BALANCE FOOT J CON GIUNTO PIRAMIDALE MASCHIO E KIT COVER PIEDE

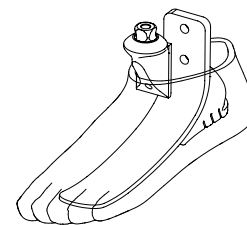
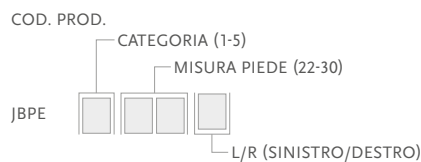

Include:

- Modulo piede con giunto piramidale maschio
- Kit cover piede con calza Flex-Foot*

* Per ordinare il kit cover piede marrone, aggiungere BR alla fine del codice prodotto

KIT PIEDI CON UNITY

BALANCE FOOT J CON POMPA UNITY E GIUNTO PIRAMIDALE MASCHIO E KIT COVER PIEDE

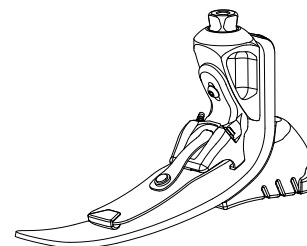
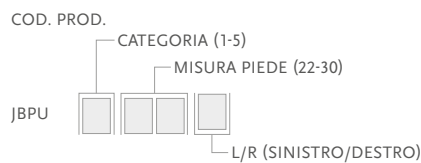

Include:

- Modulo piede con giunto piramidale maschio
- Kit cover piede con calza Flex-Foot*
- Pompa Unity

*Per ordinare il kit cover piede marrone, aggiungere BR alla fine del codice prodotto.

Nota: Unity verrà premontato sul piede. I kit valvola devono essere ordinati separatamente.

BALANCE™ FOOT J

UNITY

KITS UNITY

Foto	Cod. prod.	Descrizione	Kit piedi per Unity
1	UFA0024	Unity Pompa modulo FAB-JBP 22-24	Balance Foot J Misura 22-24
1	UFA0027	Unity Pompa modulo FAB-JBP 25-27	Balance Foot J Misura 25-27
1	UFA0030	Unity Pompa modulo FAB-JBP 28-30	Balance Foot J Misura 28-30
2	UTT0001	Kit valvola Unity TT	Tutti
3	UTF0001	Kit valvola Unity TF	Tutti
4	UTF0006	Kit tubo Unity TF	Tutti
5	L-544611	Kit Icelock 544	Tutti
6	UTT1103	Confezione di filtri dell'aria della valvola Unity (10 p.)	Tutti

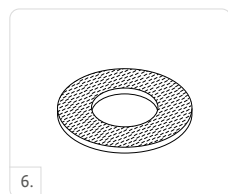
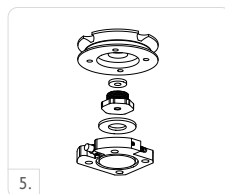
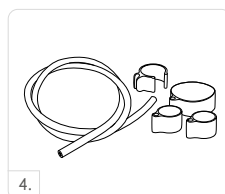

COMPONENTI DI RICAMBIO

Cod. prod.	Descrizione
UFA00021	Componenti Unity FAP-JBP 22-24
UFA00022	Componenti Unity FAP-JBP 25-27
UFA00023	Componenti Unity FAP-JBP 28-30

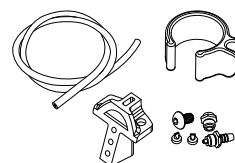

Include:

- Lama pompa
- Membrana
- Raccordo spinato
- Valvole unidirezionali
- Vite di montaggio
- Tubo
- Loctite
- Fascetta per tubo

COMPONENTI

GIUNTO PIRAMIDALE MASCHIO (METRICO)

Cod. prod.	Cat.	Peso
SFX00165	1-5	158g



BALANCE™ FOOT J

RIVESTIMENTO COSMETICO

KIT COVER PIEDE, BEIGE E MARRONE*

COD. PROD.



Include:

- Cover piede
- Calza Flex-Foot
- Piastra di collegamento

*Per ordinare il kit cover piede marrone, aggiungere BR alla fine del codice prodotto.



CALZA FLEX-FOOT SPECTRA NERA

Utilizzato per coprire il modulo piede in carbonio, per proteggerlo ed eliminare il rumore tra modulo piede e cover piede.

Cod. prod.	Descrizione	Misura
FCX63022	Calza Flex-Foot Spectra nera Small	22-25
FCX63025	Calza Flex-Foot Spectra nera Large	26-30
FCX63022-15	Calza Flex-Foot Spectra nera Small 15 calze	22-25
FCX63026-15	Calza Flex-Foot Spectra nera Large 15 calze	26-30



FLEX-FOOT ASSURE®

UNITY
COMPATIBLE



Flex-Foot Assure è ideale come protesi iniziale o come soluzione permanente per gli utenti a bassa o moderata attività.

Progettato appositamente per gli utenti che camminano più lentamente, Flex-Foot Assure integra un tallone attivo combinato con la lamina a lunghezza integrale, con cui agisce sinergicamente per proteggere l'arto sano vulnerabile. Il design collaudato e la calzata semplice di Flex-Foot Assure consentono agli utenti di sfruttare la tecnologia avanzata che si adatta alla loro necessità.

Össur consiglia di utilizzare Flex-Foot Assure in combinazione con il sistema di sospensione a vuoto attivo senza ginocchiera Unity®. Questo aggiunge solo un peso minimo, non altera l'altezza strutturale e non interferisce con la dinamicità del piede protesico. Unity è progettato per fornire una sospensione sicura in combinazione con la tecnologia Icross Seal-In®, stabilizzando al contempo le fluttuazioni di volume e mantenendo una vestibilità dell'invasatura confortevole durante il giorno.



Informazioni utente	
Livello di amputazione:	Transtibiale e Transfemorale
Livello di attività:	Basso a moderato
Limite peso:	136kg



LEVA
PLANTARE
SU TUTTA LA
LUNGHEZZA



PROGRESSIONE
TIBIALE ATTIVA



WATERPROOF
ACQUA DOLCE*



WEATHERPROOF**

* Flex-Foot Assure con tubo in fibra di vetro

** Flex-Foot Assure con giunto piramidale

Informazioni piede	
Categoria:	1-5
Misure:	19-30*
Peso del piede (Misura 27):	544g con giunto piramidale maschio e kit cover piede
Altezza: (Misura 27)	125mm con giunto piramidale maschio e kit cover piede
Altezza tallone:	10mm
Opzioni adattatori:	Giunto piramidale maschio o tubo in fibra di vetro

Informazioni sul sistema Unity	
Misure Piede:	22-30
Depressione massima:	23inHg (600mmHg)
Normale pressione di esercizio:	-15inHg a -18inHg
Peso aggiuntivo del sistema:	104g con pompa, valvola dell'invasatura e tubo

FLEX-FOOT ASSURE®

INFORMAZIONI ORDINI

PER UN PIEDE COMPLETO
CON PIRAMIDE MASCHIO

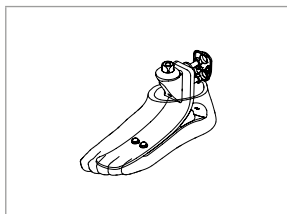

PER UN PIEDE COMPLETO
CON KIT TUBO

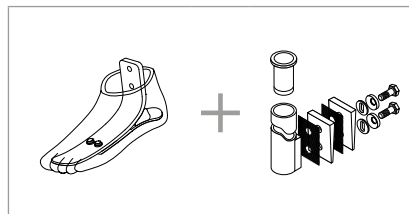

Si prega di selezionare al momento dell'ordine il kit piede con Unity appropriato, l'unità verrà premontata sul piede. Per maggiore comodità e compatibilità di sistema, si consiglia il kit valvola Unity come mezzo di collegamento all'invasatura.

Per la scelta delle cuffie e per i codici prodotto, fare riferimento alle pagine di Iceross Seal-In.

PER UN PIEDE COMPLETO CON UNITY

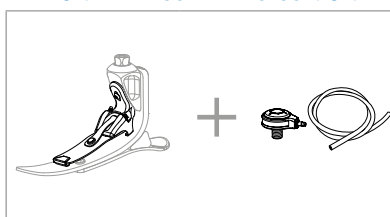

GUIDA PER LA SCELTA DELLA CATEGORIA

Peso kg	45-61	62-80	81-97	98-114	115-136
19-20**	1	2	N/A	N/A	N/A
21-22**	1	2	N/A	N/A	N/A
23-24	1	2	3	4	N/A
25-26	1	2	3	4	5
27-28	1	2	3	4	5
29-30	N/A	2	3	4	5

NOTA: Le categorie di cui sopra si applicano solo al Flex-Foot Assure

* Tutte le misure non sono disponibili per ogni categoria

**Unity per Flex-Foot Assure è disponibile dalla misura 22 in su in tutte le categorie

FLEX-FOOT ASSURE®

INGOMBRO

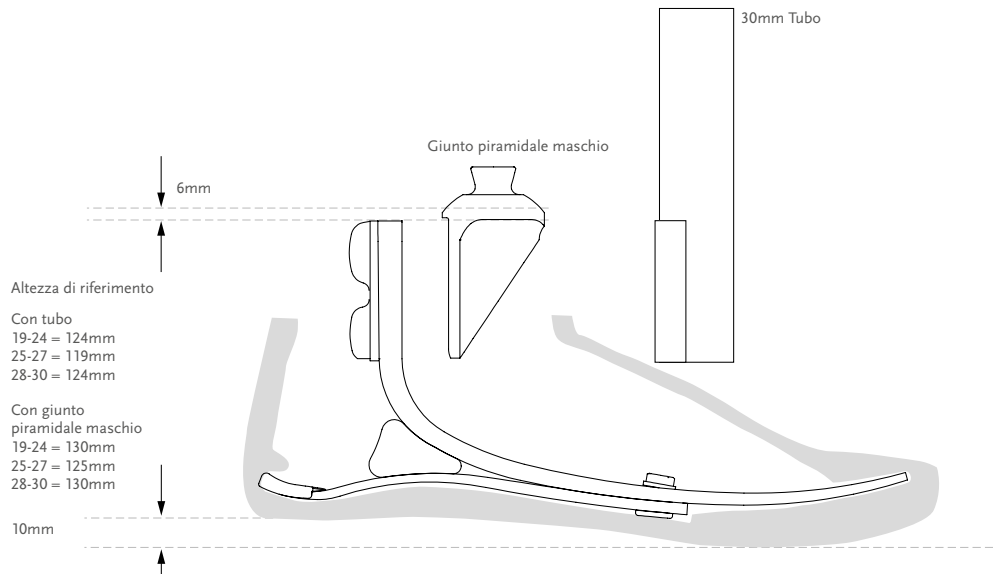

Nota: Flex-Foot Assure con Unity ha la stessa altezza di Flex-Foot Assure con giunto piramidale maschio

KITS

FLEX-FOOT ASSURE KIT CON GIUNTO PIRAMIDALE MASCHIO E KIT COVER PIEDE

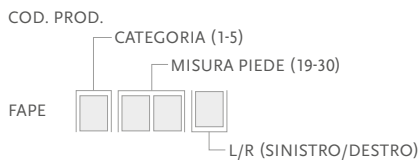

Include:

- Modulo piede con attacco piramidale maschio
- Kit cover piede con calza Flex-Foot*

*Per ordinare il kit cover piede marrone, aggiungere BR alla fine del codice prodotto.

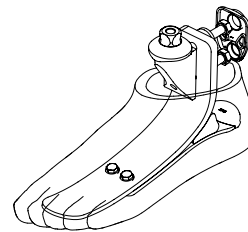

FLEX-FOOT ASSURE KIT SENZA ADATTATORE E KIT COVER PIEDE

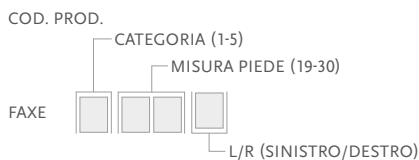

Include:

- Modulo piede
- Kit cover piede*

*Per ordinare il kit cover piede marrone, aggiungere BR alla fine del codice prodotto.

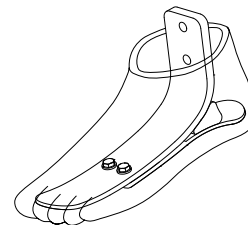

FLEX-FOOT ASSURE®

COMPONENTI

GIUNTO PIRAMIDALE MASCHIO (METRICO)

Cod. prod.	Cat.	Peso
SFX00165	Tutti	158g



KIT TUBO IN FIBRA DI VETRO 30MM

Cod. prod.	Colore	Cat.	Spessore	Lunghezza	Peso
SFX00001	Rosso	1-3	3mm	279mm	292g
SFX00002	Rosso	1-3	3mm	381mm	333g
SFX00003	Verde	4-5	4mm	279mm	331g
SFX00004	Verde	4-5	4mm	381mm	401g

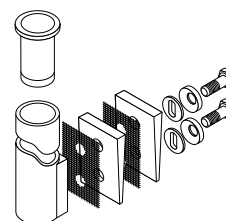

Include:

- Tubo con spessore di raccordo
- Bulloni 8mm
- Rondelle sferiche
- Spessori
- Loctite 410
- Cunei per l'allineamento

KIT PIEDI CON UNITY

FLEX-FOOT ASSURE CON POMPA UNITY E GIUNTO PIRAMIDALE MASCHIO E KIT COVER PIEDE

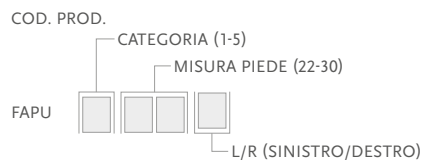

Include:

- Modulo piede con giunto piramidale maschio
- Kit cover piede con calza Flex-Foot*
- Pompa Unity

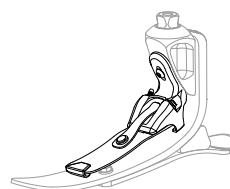

*Per ordinare il kit cover marrone, aggiungere "BR" alla fine del codice prodotto.

*Nota: Unity verrà premontato sul piede. I kit valvola devono essere ordinati separatamente.

FLEX-FOOT ASSURE®

UNITY

KITS UNITY

Foto	Cod. prod.	Descrizione	Kit piedi per Unity
1	UFA0024	Unity Pompa modulo FAB-JBP 22-24	Flex-Foot Assure Misura 22-24
1	UFA0027	Unity Pompa modulo FAB-JBP 25-27	Flex-Foot Assure Misura 25-27
1	UFA0030	Unity Pompa modulo FAB-JBP 28-30	Flex-Foot Assure Misura 28-30
2	UTT0001	Kit valvola Unity TT	Tutti
3	UTF0001	Kit valvola Unity TF	Tutti
4	UTF0006	Kit tubo Unity TF	Tutti
5	L-544611	Kit Icelock 544	Tutti
6	UTT1103	Confezione di filtri dell'aria della valvola Unity (10 p.)	Tutti

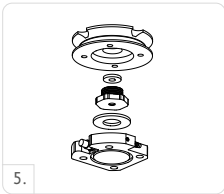

COMPONENTI DI RICAMBIO

Cod. prod.	Descrizione
UFA00021	Componenti Unity FAP-JBP 22-24
UFA00022	Componenti Unity FAP-JBP 25-27
UFA00023	Componenti Unity FAP-JBP 28-30

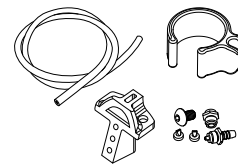

Include:

- Lama pompa
- Membrana
- Raccordo spinato
- Valvole unidirezionali
- Vite di montaggio
- Tubo
- Loctite
- Fascetta per tubo

RIVESTIMENTO COSMETICO

KIT COVER PIEDE, BEIGE E MARRONE*

COD. PROD.

MISURA PIEDE (19-30)

FSL0



L/R (SINISTRO/DESTRO)

Include:

- Cover piede
- Piastra di collegamento



*Per ordinare il kit cover piede marrone, aggiungere BR alla fine del codice prodotto.

FLEX-FOOT ASSURE®

RIVESTIMENTO COSMETICO

CALZA FLEX-FOOT SPECTRA NERA

Utilizzato per coprire il modulo piede in carbonio, per proteggerlo ed eliminare il rumore tra modulo piede e cover piede.

Cod. prod.	Descrizione	Misura
FCX63022	Calza Flex-Foot Spectra nera Small	22-25
FCX63025	Calza Flex-Foot Spectra nera Large	26-30
FCX63022-15	Calza Flex-Foot Spectra nera Small 15 calze	22-25
FCX63026-15	Calza Flex-Foot Spectra nera Large 15 calze	26-30



INGOMBRO

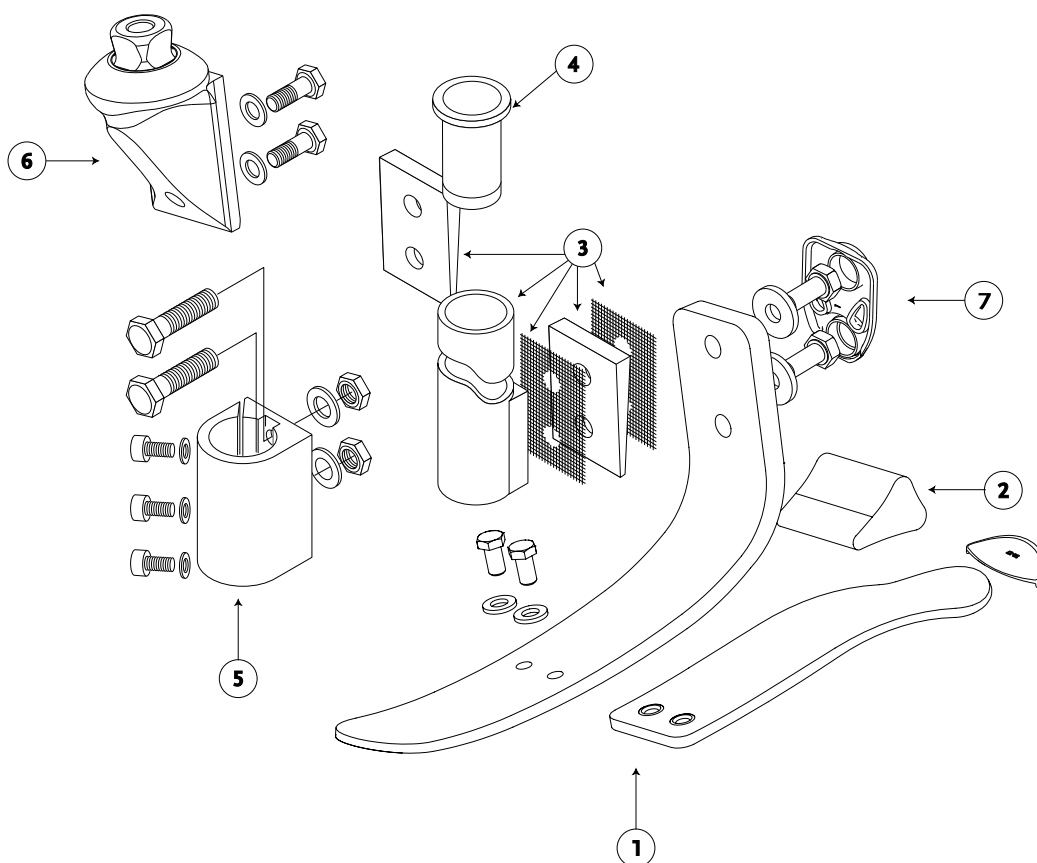

	Descrizione
1.	Modulo piede
2.	Cuneo tallone
3.	Kit tubo in fibra di vetro, 30mm
4.	Inserto tubo per 5-6
5.	Kit di allineamento da 30mm
6.	Giunto piramidale maschio
7.	Bulloni

PROPRIO FOOT®

UNITY
COMPATIBLE



PROPRIO FOOT è una caviglia adattiva controllata da microprocessore e destinata ad utenti con un livello di attività da basso a moderato. Il movimento motorizzato della caviglia aumenta la distanza della punta nella fase dinamica sollevando l'avampiede e riducendo quindi il rischio di inciampo e caduta. Regola anche l'angolo della caviglia in base alla variazione del terreno, offrendo una migliore qualità dell'andatura sulle scale e sulle superfici inclinate.

CARATTERISTICHE PRINCIPALI

- Maggiore distanza dalla punta in fase dinamica
- Adattamento automatico al terreno su zone piane, rampe e scale
- Piede dinamico in carbonio con caratteristiche di roll-over
- Modalità relax per restare seduti comodamente e modalità di sollevamento dalla sedia per la transizione da una all'altra
- Batteria integrata
- Weatherproof (resistente alle intemperie)
- L'app Össur Logic in dotazione per dispositivi iOS fornisce:
 - Configurazione e regolazioni semplici per il tecnico ortopedico e rapporti di attività dell'utente stampabili
 - Allineamento della caviglia regolabile da parte dell'utente per cambiare le calzature
 - Selezione delle preferenze dell'utente e monitoraggio del contapassi e del livello di carica della batteria



Informazioni utente	
Livello di amputazione:	Transtibiale e transfemorale
Livello di attività:	Da basso a moderato
Limite peso:	125 kg

Informazioni piede	
Categoria:	1-8
Misure:	22-30
Peso (Misura 27, Cat. 5):	1,5 kg Cover piede incluso
Regolazione dell'altezza del tallone:	Fino a 5 cm
Altezza struttura (Misura 27, Cat. 5):	180 mm



COSMETICO
INFRADITO



REGOLAZIONE
DELL'ALTEZZA
DEL TALLONE



LAMINA DIVISA



PIEDE
ANATOMICO



WATERPROOF

Informazioni sul sistema Unity	
Misure:	25-30
Depressione massima:	24inHg (610mmHg)
Normale pressione di esercizio:	-15inHg a -23inHg
Peso aggiuntivo del sistema:	Circa 88 g con pompa, valvola dell'invasatura e tubo

PROPRIO FOOT®

INFORMAZIONI ORDINI

GUIDA PER LA SCELTA DELLA CATEGORIA

Peso (kg)	45-52	53-59	60-68	69-77	78-88	89-100	101-116	117-125
Livello di attività basso	1	1	2	3	4	5	6	7
Livello di attività medio	1	2	3	4	5	6	7	8

GRAFICO DI SELEZIONE IN BASE ALLE VARIANTI DEL PRODOTTO

Categoria	1	2	3	4	5	6	7	8		
Misura 22	Cover piede FSF Unity non disponibile					N/D				
Misura 23										
Misura 24										
Misura 25	Cover piede FST Unity disponibile									
Misura 26										
Misura 27										
Misura 28									N/D	
Misura 29										
Misura 30										

PER UN PIEDE COMPLETO

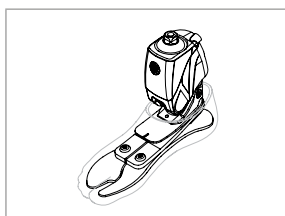

Unity può essere ordinata insieme a PROPRIO FOOT nella misura 25 e misure superiori. Si prega di selezionare al momento dell'ordine il kit piede con Unity appropriato, l'unità verrà premontata sul piede. Per maggiore praticità e compatibilità del sistema, i kit valvola Unity sono altamente raccomandati per un collegamento efficace all'invasatura.

PER UN PIEDE COMPLETO CON UNITY

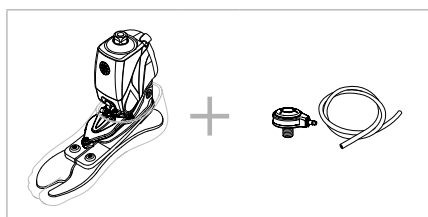

PROPRIO FOOT®

INGOMBRO

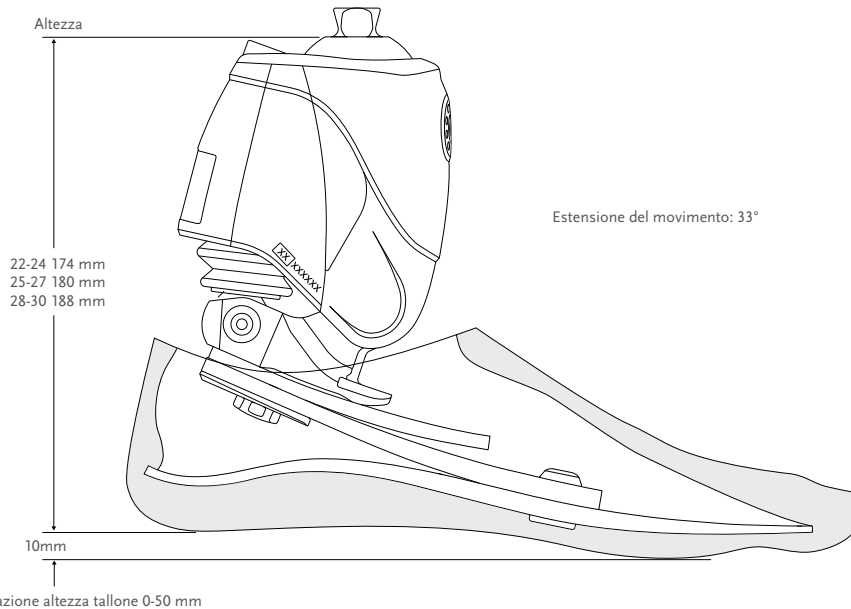

KIT

PROPRIO FOOT KIT CON COVER PIEDE - GARANZIA 24 MESI (INCLUSO TAGLIANDO A 18 MESI)

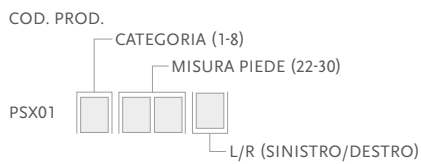

Include:

- Modulo piede
- Cover piede rimovibile con Calza Spectra nera *
- Caricabatteria con cavo d'interfaccia

*Per PROPRIO FOOT con cover piede marrone, aggiungere il suffisso "BR" al codice prodotto.

Nota bene: la pompa Unity sarà preassemblata sul piede. Il kit di valvole deve essere ordinato separatamente.

COMPONENTI

COD. PROD.	Descrizione
CME50110	Caricabatteria con cavo d'interfaccia



CARICABATTERIA DUAL

Il kit di caricabatteria DUAL è un kit opzionale che consente la carica contemporanea di due dispositivi (Rheo Knee / Rheo Knee XC e Proprio Foot).

CARICABATTERIA DUAL

Cod. Prod.	Descrizione
CME10110	Caricabatteria Dual con cavo d'interfaccia



PROPRIO FOOT®

KIT PROPRIO FOOT CON UNITY

PROPRIO FOOT KIT CON POMPA UNITY E KIT COVER PIEDE - GARANZIA 24 MESI (INCLUSO TAGLIANDO A 18 MESI)

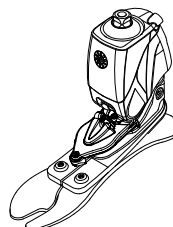
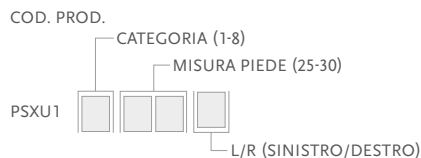

Include:

- Modulo piede
- Kit cover piede Calza Spectra nera*
- Pompa Unity

*Per PROPRIO FOOT con cover piede marrone, aggiungere il suffisso "BR" al codice prodotto.

*Nota: Unity verrà premontato sul piede. I kit valvola devono essere ordinati separatamente.

UNITY

KIT UNITY

Foto	Cod. Prod.	Descrizione	Kit piedi per Unity
1	UPS0530	Unity per PROPRIO FOOT Piccolo	Misura 25-27 / Cat. 1-5
1	UPS0630	Unity per PROPRIO FOOT Grande	Misura 25-27 / Cat. 6-8 & misura 28-30 / Cat. 1-8
2	UTT0001	Kit valvola Unity TT	Tutti
3	UTF0001	Kit valvola Unity TF	Tutti
4	L-544611	Icelock 544 Kit	Tutti
5	UTT1103	Confezione di filtri dell'aria della valvola Unity (10 p.)	Tutti

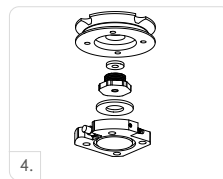

COMPONENTI DI RICAMBIO PER UNITY

COD. PROD.	Descrizione	Kit piedi per Unity
UPS00024	Kit di ricambio per Unity	Tutti

Include:

- Porta di uscita
- Porta d'ingresso
- Valvole di controllo
- Tubo Unity
- Morsetto per tubo Unity
- Loctite 243

PROPRIO FOOT®

RIVESTIMENTO COSMETICO

Fare riferimento a "Tabella di selezione in base alle varianti del prodotto" per la selezione dei cover piede

FSF - KIT COVER PIEDE, BEIGE E MARRONE*



Include:

- Cover piede
- Piastra di collegamento
- Calza Spectra nera

*Per il Cover piede marrone aggiungere il suffisso "BR" al codice prodotto.

FST - KIT COVER PIEDE, BEIGE E MARRONE*



Include:

- Cover piede
- Piastra di collegamento
- Calza Spectra nera

*Per il Cover piede marrone aggiungere il suffisso "BR" al codice prodotto.

CALZE SPECTRA

Utilizzata per coprire il modulo composito del piede, proteggere il piede ed eliminare il rumore tra il modulo e il guscio del piede.

COD. PROD.	Descrizione	Misura	Colore
FCX64022	Calza Calza Spectra Small 1 pz	22-25	Nera
FCX64026	Calza Spectra Large 1 pz	26-30	Nera



ESTENSIONE GARANZIA

GARANZIA ESTESA DEL KIT PROPRIO FOOT*

COD. PROD.	Descrizione
PSXGE1Y	Estensione di 1 anno della garanzia
PSXGE2Y	Estensione di 2 anni della garanzia (incluso tagliando a 24 mesi e sostituzione modulo piede)*
PSXGE3Y	Estensione di 3 anni della garanzia (incluso tagliando a 36 e 48 mesi e sostituzione modulo piede)*

* Periodo di garanzia iniziale limitata di PROPRIO FOOT: 36 mesi. La garanzia estesa è disponibile per l'acquisto, contattare il servizio clienti Össur per opzioni e prezzi. Il periodo massimo totale di garanzia è di 6 anni e deve essere acquistato entro e non oltre 18 mesi dalla data di acquisto originale.

PRO-FLEX® PIVOT

UNITY®
COMPATIBLE



Pro-Flex combina un incredibile movimento della caviglia di 27° con una potenza di picco significativamente superiore rispetto ad un normale piede in fibra di carbonio. Sviluppato appositamente per migliorare la protezione dell'arto controlaterale sano, simula i movimenti di biomeccanica, offrendo una comprovata riduzione dell'13% del carico sull'arto controlaterale.

- Movimento della caviglia di 27°
- Permette di ridurre il carico sull'arto controlaterale dell'13%
- Innovativo meccanismo a perno (Pivot)
- Cover piede anatomico estetica

Össur consiglia di utilizzare Pro-Flex Pivot in combinazione con il sistema di sospensione a vuoto attivo senza ginocchiera Unity®. Questo aggiunge solo un peso minimo, non altera l'altezza strutturale e non interferisce con la dinamicità di Pro-Flex Pivot. Unity è progettato per fornire una sospensione sicura in combinazione con la tecnologia Iceross Seal-In®, stabilizzando al contempo le fluttuazioni di volume e mantenendo una vestibilità dell'invasatura confortevole durante il giorno.



Informazioni utente	
Livello di amputazione:	Transtibiale e Transfemorale
Livello di attività	Basso a moderato
Limite peso:	125 kg

Informazioni Sistema Unity	
Depressione massima:	24inHg (610mmHg)
Normale pressione di esercizio:	-15inHg a -23inHg
Peso aggiuntivo del sistema:	75g con pompa, valvola dell'invasatura e tubo

Informazioni piede	
Categoria:	1-7
Misure:	22-30
Peso del piede (Misura 27, Cat. 5)	920g con cover piede e calza
Altezza (Misura 27)	155mm con giunto piramidale maschio e kit cover piede
Altezza tallone:	10mm
Opzioni adattatore:	Giunto piramidale maschio



WEATHERPROOF



PIEDE ANATOMICO



COSMETICO INFRADITO



PIVOT TECHNOLOGY



LAMINA DIVISA



POTENZA DELLA CAVIGLIA

* Heitzmann DW, Salami F, De Asha AR, Block J, Putz C, Wolf SI, Alimusaj M. Benefits of an increased prosthetic ankle range of motion for individuals OR users with transfemoral and transtibial amputation walking with a new prosthetic foot. Gait & posture. 2018 Jul 1;64:174-80.



PRO-FLEX® PIVOT

INFORMAZIONI ORDINE

PER UN PIEDE COMPLETO

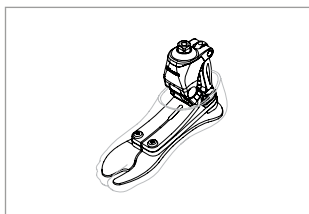

Si prega di selezionare al momento dell'ordine il kit piede con Unity appropriato, l'unità verrà premontata sul piede. Per maggior comodità e compatibilità di sistema, si consiglia il kit valvola Unity come mezzo di collegamento all'invasatura.

Per le schede di selezione delle cuffie e per i codici prodotto, fare riferimento alle pagine di Iceross Seal-In.

PER UN PIEDE COMPLETO CON UNITY

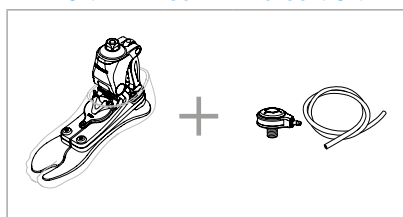

GUIDA PER LA SCELTA DELLA CATEGORIA

Peso kg	45-52	53-59	60-68	69-77	78-88	89-100	101-116	117-125
Livello di attività basso								
Misure 22	1	1	2	3	4	N/A	N/A	N/A
Misure 23-24	1	1	2	3	4	5	N/A	N/A
Misure 25-26	2	2	2	3	4	5	6	7
Misure 27-28	N/A	N/A	N/A	3	4	5	6	7
Misure 29-30	N/A	N/A	N/A	N/A	4	5	6	7
Livello di attività moderato								
Misure 22	1	2	3	4	N/A	N/A	N/A	N/A
Misure 23-24	1	2	3	4	5	N/A	N/A	N/A
Misure 25-26	2	2	3	4	5	6	7	N/A
Misure 27-28	N/A	N/A	3	4	5	6	7	N/A
Misure 29-30	N/A	N/A	N/A	4	5	6	7	N/A

PRO-FLEX® PIVOT

INGOMBRO

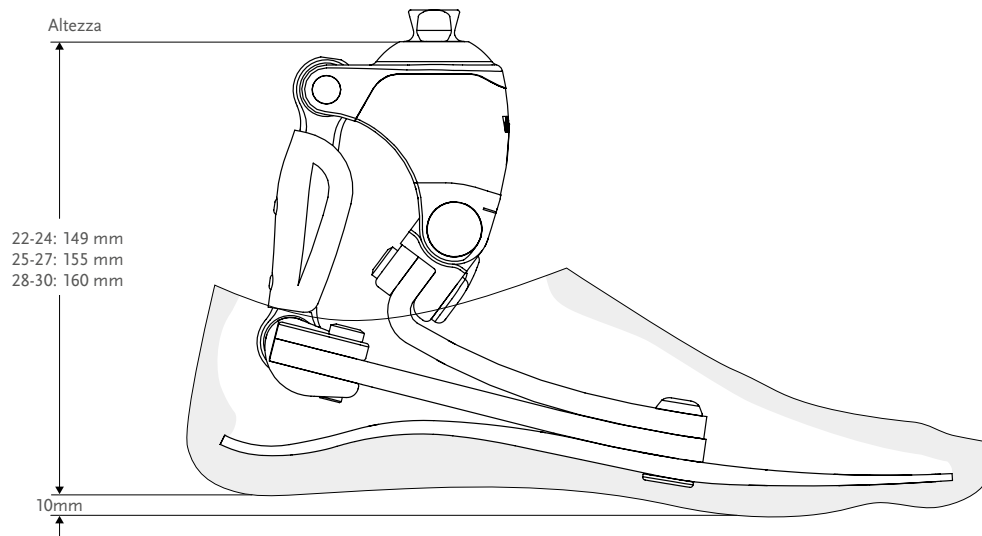

*Nota: Pro-Flex Pivot con Unity ha la stessa altezza di Pro-Flex Pivot.

KITS

PRO-FLEX PIVOT CON GIUNTO PIRAMIDALE MASCHIO E KIT COVER PIEDE

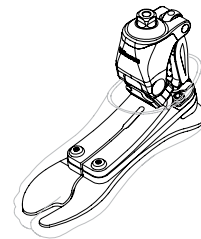
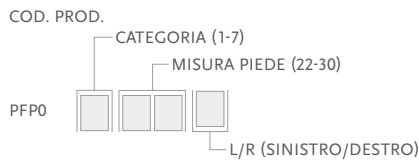

Include:

- Modulo piede
- Kit cover piede*
- Calza Spectra nera

*Per ordinare il kit cover piede marrone, aggiungere BR alla fine del codice prodotto.

PRO-FLEX® PIVOT

KIT PIEDI CON UNITY

PRO-FLEX PIVOT CON POMPA UNITY E GIUNTO PIRAMIDALE MASCHIO E KIT COVER PIEDE

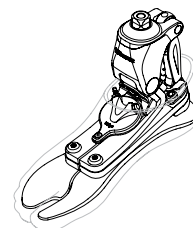
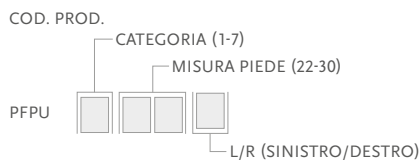

Include:

- Modulo piede
- Kit cover piede
- Calza Spectra nera
- Pompa Unity

Nota: Unity verrà premontato sul piede se ordinato con il codice PFPU
 * Per ordinare il kit cover piede marrone, aggiungere "BR" alla fine del codice prodotto.

UNITY

KIT UNITY

Foto	Cod. prod.	Descrizione	Kit piede per Unity
1	UPF0001	Modulo pompa Unity PFP 22-30	Misure Pro-Flex 22-30
2	UTT0001	Kit Valvola Unity TT	Tutti
3	UTF0001	Kit Valvola Unity TF	Tutti
4	UTF0006	Kit tubo Unity TF	Tutti
5	L-544611	Kit Icelock 544	Tutti
6	UTT1103	Confezione di filtri dell'aria della valvola Unity (10 p.)	Tutti

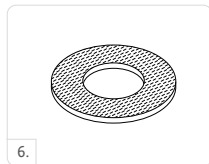
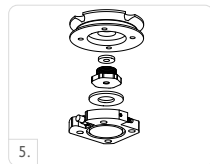

COMPONENTI DI RICAMBIO

Cod. prod.	Descrizione
UPF00011	Componenti UNITY PFP 22-30

Include:

- Porta di uscita
- Porta d'ingresso
- Valvole di controllo
- Tubo Unity
- Morsetto per tubo Unity
- Loctite 243

PRO-FLEX® PIVOT

RIVESTIMENTO COSMETICO

KIT COVER PIEDE, BEIGE E MARRONE*

COD. PROD.

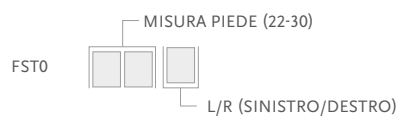

Include:

- Cover piede
- Piastra di collegamento
- Calza Spectra nera

* Per ordinare il kit cover marrone, aggiungere "BR" alla fine del codice prodotto.

CALZA FLEX-FOOT SPECTRA NERA

Utilizzato per coprire il modulo piede in carbonio, per proteggerlo ed eliminare il rumore tra modulo piede e cover piede.



Cod. prod.	Descrizione	Misura
FCX63022	Calza Flex-Foot Spectra nera Small	22-25
FCX63025	Calza Flex-Foot Spectra nera Large	26-30
FCX63022-15	Calza Flex-Foot Spectra nera Small 15 calze	22-25
FCX63026-15	Calza Flex-Foot Spectra nera Large 15 calze	26-30

PRO-FLEX® XC

UNITY
COMPATIBLE



Pro-Flex XC è stato sviluppato per supportare gli utenti relativamente attivi, a cui piace fare trekking e jogging, così come passeggiate su zone piane.

La leggera cover piede anatomica include una suola antiscivolo ed un alluce separato per un'ampia gamma di scarpe, incluse le infradito.

Pro-Flex XC è classificato Waterproof, il che significa che è completamente resistente sia al cloro che all'immersione in acqua salata.

Össur consiglia di utilizzare Pro-Flex XC in combinazione con il sistema di sospensione a vuoto attivo senza ginocchiera Unity®. Questo aggiunge solo un peso minimo, non altera l'altezza strutturale e non interferisce con la dinamicità di Pro-Flex XC.

Unity è progettato per fornire una sospensione sicura in combinazione con la tecnologia Icross Seal-In®, stabilizzando al contempo le fluttuazioni di volume e mantenendo una vestibilità dell'invasatura confortevole durante il giorno.



Informazioni utente

Livello di amputazione:	Transtibiale e Transfemorale
Livello di attività:	Basso ad Alto
Limite peso:	166kg



PROGRESSIONE
TIBIALE ATTIVA



LAMINA DIVISA



COSMETICO
INFRADITO



PIEDE
ANATOMICO



WATERPROOF

Informazioni piede

Categoria	1-9
Misure:	22-30
Peso del piede: (misura 27)	772g con cover piede e calza
Altezza: (misura 27)	155mm con giunto piramidale maschio e kit cover piede
Altezza tallone:	10mm
Opzioni adattatori:	Giunto piramidale maschio

Informazioni sul sistema Unity

Depressione massima:	24inHg (610mmHg)
Normale pressione di esercizio:	-15inHg a -23inHg
Peso aggiuntivo al sistema:	97g con pompa, valvola dell'invasatura e tubo

PRO-FLEX® XC

INFORMAZIONI ORDINI

PER UN PIEDE COMPLETO

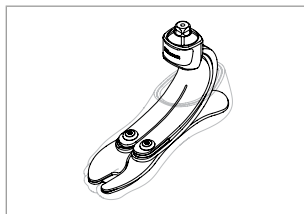

Si prega di selezionare al momento dell'ordine il kit piede con Unity appropriato, l'unità verrà premontata sul piede. Per maggior comodità e compatibilità di sistema, si consiglia il kit valvola Unity come mezzo di collegamento all'invasatura.

Per le schede di selezione delle cuffie e per i codici prodotto, fare riferimento alle pagine di Icross Seal-In.

PER UN PIEDE COMPLETO CON UNITY

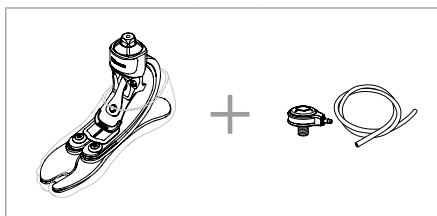

GUIDA PER LA SCELTA DELLA CATEGORIA

Peso kg	45-52	53-59	60-68	69-77	78-88	89-100	101-116	117-130	131-147	148-166
Livello di attività basso										
Misure 22-24	1	1	2	3	4	5	6	N/A	N/A	N/A
Misure 25-27	1	1	2	3	4	5	6	7	8	9
Misure 28-30	3	3	3	3	4	5	6	7	8	9
Livello di attività moderato										
Misure 22-24	1	2	3	4	5	6	N/A	N/A	N/A	N/A
Misure 25-27	1	2	3	4	5	6	7	8	9	N/A
Misure 28-30	3	3	3	4	5	6	7	8	9	N/A
Livello di attività alto										
Misure 22-24	2	3	4	5	6	N/A	N/A	N/A	N/A	N/A
Misure 25-27	2	3	4	5	6	7	8	9	N/A	N/A
Misure 28-30	3	3	4	5	6	7	8	9	N/A	N/A

PRO-FLEX® XC

INGOMBRO

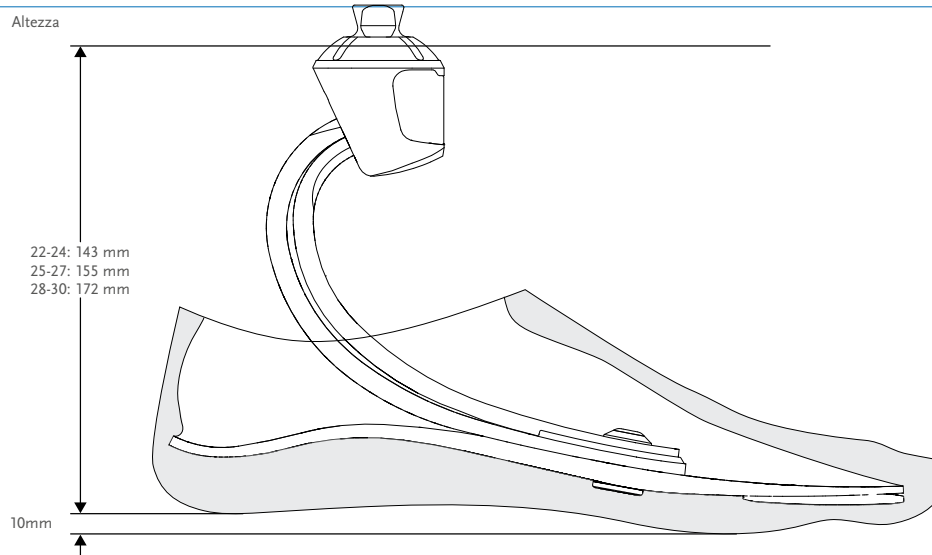

**Nota: Pro-Flex XC con Unity ha la stessa altezza.

KITS

PRO-FLEX XC CON GIUNTO PIRAMIDALE MASCHIO E KIT COVER PIEDE

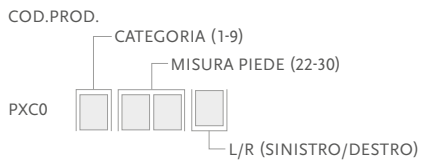

Include:

- Modulo piede
- Giunto piramidale maschio
- Kit cover piede con calza Spectra nera

*Per ordinare il kit cover piede marrone, aggiungere BR alla fine del codice prodotto.

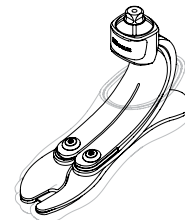

KIT PIEDI CON UNITY

PRO-FLEX XC CON POMPA UNITY E GIUNTO PIRAMIDALE MASCHIO E KIT COVER PIEDE

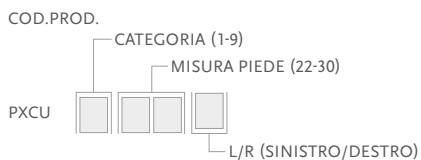

Include:

- Modulo piede con giunto piramidale maschio
- Kit cover piede con calza Spectra nera*
- Pompa Unity

* Per ordinare il kit cover piede marrone, aggiungere "BR" alla fine del codice prodotto.

*Nota: Unity verrà premontato sul piede se ordinato con il codice PXPU. I kit valvola devono essere ordinati separatamente.

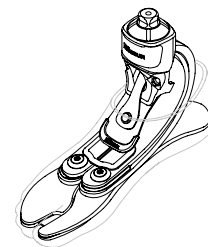

PRO-FLEX® XC

UNITY

KITS UNITY

Foto	Cod. prod.	Descrizione	Kit piede applicabile
1	UPC0024	Modulo pompa Unity PXC 22-24	Pro-Flex XC misura 22-24
1	UPC0027	Modulo pompa Unity PXC 25-27	Pro-Flex XC misura 25-27
1	UPC0030	Modulo pompa Unity PXC 28-30	Pro-Flex XC misura 28-30
2	UTT0001	Kit valvola Unity TT	Tutti
3	UTF0001	Kit valvola Unity TF	Tutti
4	UTF0006	Kit tubo Unity TF	Tutti
5	L-544611	Kit Icelock 544	Tutti
6	UTT1103	Confezione di filtri dell'aria della valvola Unity (10 p.)	Tutti

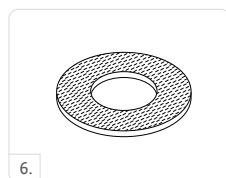
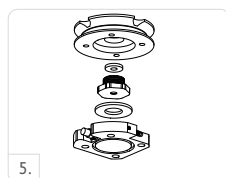

COMPONENTI DI RICAMBIO

Cod. prod.	Descrizione
UPC00021	Componenti UNITY PXC

Include:

- Porta di uscita
- Porta d'ingresso
- Valvole di controllo
- Tubo Unity
- Morsetto per tubo Unity
- Loctite 243

PRO-FLEX® XC

RIVESTIMENTO COSMETICO

KIT COVER PIEDE, BEIGE E MARRONE*

COD.PROD.

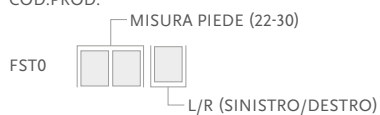

Include:

- Cover piede
- Piastra di collegamento
- Calza Spectra nera

*Per ordinare il kit cover marrone, aggiungere "BR" alla fine del codice prodotto.

CALZA FLEX-FOOT SPECTRA NERA

Utilizzato per coprire il modulo piede in carbonio, per proteggerlo ed eliminare il rumore tra modulo piede e cover piede.

Cod. prod.	Descrizione	Misura
FCX63022	Calza Flex-Foot Spectra nera Small	22-25
FCX63025	Calza Flex-Foot Spectra nera Large	26-30
FCX63022-15	Calza Flex-Foot Spectra nera Small 15 calze	22-25
FCX63026-15	Calza Flex-Foot Spectra nera Large 15 calze	26-30



PRO-FLEX® XC TORSION



Pro-Flex XC Torsion è stato sviluppato per supportare gli utenti relativamente attivi, che amano le escursioni, la corsa leggera e le camminate in piano.

Pro-Flex XC Torsion combina le caratteristiche di ritorno energetico e roll-over fluido tipiche di Pro-Flex XC con un'ottimo assorbimento degli urti e capacità rotazionali.

La lamina della suola offre un'efficace leva plantare su tutta la lunghezza e una lamina del piede più ampia di quella tradizionale.

Questo piede è ideale per gli utenti attivi che vogliono usare un unico piede sia per la vita quotidiana, che per attività ad alto impatto.

Meno carico e più dinamicità garantiscono un maggiore comfort durante numerose attività.

La leggera cover piede anatomica include una suola antiscivolo che permette di avere stabilità a piedi nudi su superfici bagnate o scivolose ed un alluce separato per un'ampia gamma di scarpe, incluse le infradito.

Össur consiglia di utilizzare Pro-Flex XC Torsion in combinazione con il sistema di sospensione a vuoto attivo senza ginocchiera Unity®. Questo aggiunge solo un peso minimo, non altera l'altezza strutturale e non interferisce con la dinamicità di Pro-Flex XC Torsion. Unity è progettato per fornire una sospensione sicura in combinazione con la tecnologia Icross Seal-In®, stabilizzando al contempo le fluttuazioni di volume e mantenendo una vestibilità dell'invasatura confortevole durante il giorno.

UNITY®
COMPATIBLE



Informazioni utente	
Livello di amputazione:	Transtibiale e Transfemorale
Livello di attività:	Basso ad Alto
Limite peso:	147kg



PROGRESSIONE
TIBIALE ATTIVA



TUBO VERTICALE
AMMORTIZZANTE



ROTAZIONE/
TORSIONE



LAMINA DIVISA



COSMETICO
INFRADITO



WEATHERPROOF



PIEDE
ANATOMICO

Informazioni piede	
Categorie:	1-8
Misure:	22-30
Peso del piede: (Misura 27, cat 5)	1035g con cover piede e calza
Altezza: (Misura 27)	222mm con giunto piramidale maschio e kit cover piede
Altezza tallone:	10mm
Opzioni adattatori:	Giunto piramidale maschio

Informazioni sul sistema Unity	
Depressione massima:	24inHg (610mmHg)
Normale pressione di esercizio:	-15inHg a -23inHg
Peso aggiuntivo al sistema:	91g con pompa, valvola dell'invasatura e tubo

PRO-FLEX® XC TORSION

INFORMAZIONI ORDINI

PER PIEDE COMPLETO

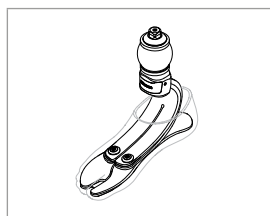

Si prega di selezionare al momento dell'ordine il kit piede con Unity appropriato, l'unità verrà premontata sul piede. Per maggior comodità e compatibilità di sistema, si consiglia il kit valvola Unity come mezzo di collegamento all'invasatura.

Per la guida alla scelta della categoria della cuffia ed i codici di prodotto si prega di consultare la pagina relativa ad Iceross Seal-In.

PER PIEDE COMPLETO CON UNITY

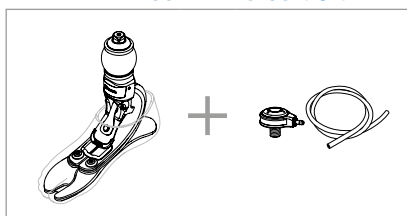

GUIDA PER LA SCELTA DELLA CATEGORIA

Peso kg	45-52	53-59	60-68	69-77	78-88	89-100	101-116	117-130	131-147
Livello di attività basso									
Misura 22-24	1	1	2	3	4	5	6	N/A	N/A
Misura 25-27	1	1	2	3	4	5	6	7	8
Misura 28-30	3	3	3	3	4	5	6	7	8
Livello di attività moderato									
Misura 22-24	1	2	3	4	5	6	N/A	N/A	N/A
Misura 25-27	1	2	3	4	5	6	7	8	N/A
Misura 28-30	3	3	3	4	5	6	7	8	N/A
Livello di attività alto									
Misura 22-24	2	3	4	5	6	N/A	N/A	N/A	N/A
Misura 25-27	2	3	4	5	6	7	8	N/A	N/A
Misura 28-30	3	3	4	5	6	7	8	N/A	N/A

PRO-FLEX® XC TORSION

INGOMBRO

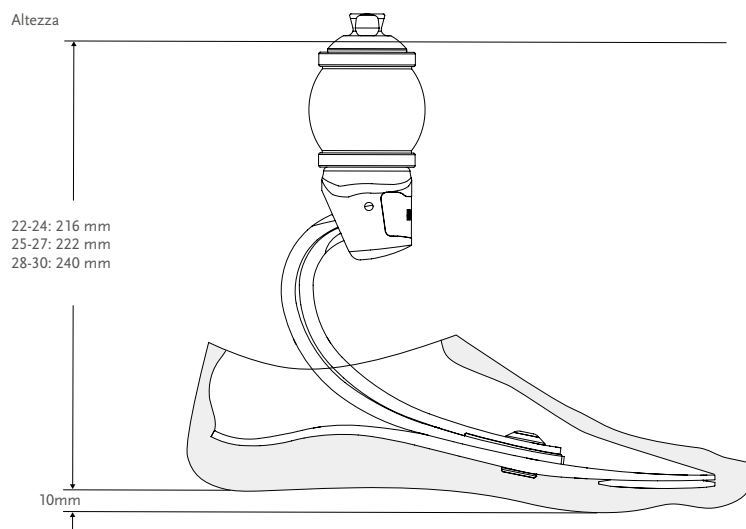

*Nota: Pro-Flex XC Torsion con Unity ha la stessa altezza

KITS

PRO-FLEX XC TORSION CON GIUNTO PIRAMIDALE MASCHIO E KIT COVER PIEDE

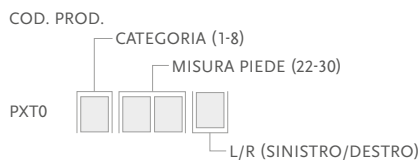

Include:

- Modulo piede con giunto piramidale maschio
- Kit cover piede con calza Spectra nera*

*Per ordinare il kit cover piede marrone, aggiungere BR alla fine del codice prodotto.

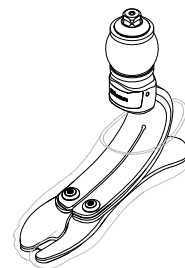

KIT PIEDI CON UNITY

PRO-FLEX XC TORSION CON POMPA UNITY CON GIUNTO PIRAMIDALE MASCHIO E KIT COVER PIEDE

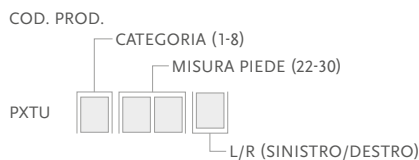

Include:

- Modulo piede con giunto piramidale maschio
- Kit cover piede con calza Spectra nera*
- Pompa Unity

*Per ordinare il kit cover piede marrone, aggiungere BR alla fine del codice prodotto.

*Nota: Unity verrà premontato sul piede se ordinato con PXTU. I kit valvola devono essere ordinati separatamente.

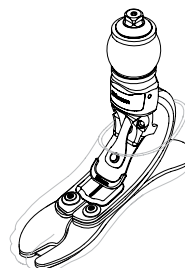

PRO-FLEX® XC TORSION

UNITY

KITS UNITY

Foto	Cod. prod.	Descrizione	Kit piede applicabili
1	UPC0024	Modulo pompa Unity PXC S22-24	Pro-Flex XC/ XC Torsion 22-24
1	UPC0027	Modulo pompa Unity PXC S25-27	Pro-Flex XC/ XC Torsion 25-27
1	UPC0030	Modulo pompa Unity PXC S28-30	Pro-Flex XC/ XC Torsion 28-30
2	UTT0001	Kit valvola Unity TT	Tutti
3	UTF0001	Kit valvola Unity TF	Tutti
4	UTF0006	Kit valvola Unity TF	Tutti
5	L-544611	Kit Icelock 544	Tutti
6	UTT1103	Confezione di filtri dell'aria della valvola Unity (10 p.)	Tutti

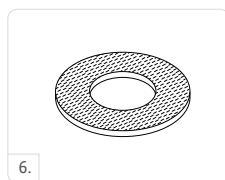
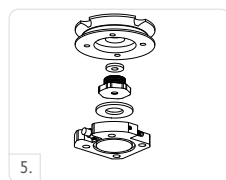

COMPONENTI DI RICAMBIO UNITY

Cod. prod.	Descrizione
UPC00021	Componenti Unity PXC

Include:

- Porta di uscita
- Porta d'ingresso
- Valvole di controllo
- Tubo Unity
- Morsetto per tubo Unity
- Loctite 243

PRO-FLEX® XC TORSION

RIVESTIMENTO COSMETICO

KIT COVER PIEDE, BEIGE E MARRONE*

COD. PROD.



Include:

- Cover piede*
- Collegamento cover piede
- Calza Spectra nera

*Nota: per ordinare la cover marrone, aggiungere "BR" al codice prodotto

CALZA FLEX-FOOT SPECTRA NERA

Utilizzato per coprire il modulo piede in carbonio, per proteggerlo ed eliminare il rumore tra modulo piede e cover piede.

Cod. prod.	Descrizione	Misura
FCX63022	Calza Flex-Foot Spectra nera Small	22-25
FCX63025	Calza Flex-Foot Spectra nera Large	26-30
FCX63022-15	Calza Flex-Foot Spectra nera Small 15 calze	22-25
FCX63026-15	Calza Flex-Foot Spectra nera Large 15 calze	26-30



PRO-FLEX® ST

UNITY
COMPATIBLE



Pro-Flex ST è stato progettato per utenti con un livello di attività da basso ad alto, che desiderano dinamicità e sicurezza per affrontare le attività della vita quotidiana. Questo piede protesico versatile a forma di J, offre un rollover fluido ed un controllato rilascio energetico (push off). Pro-Flex ST facilita la deambulazione su ogni tipologia di terreno grazie al suo design multifunzionale, che combina dinamicità e adattabilità al suolo.

Come tutti i piedi della famiglia Pro-Flex, presenta il nostro esclusivo design a tripla lamina con push off efficace e lamina sezionata anatomicamente (alluce separato). Pro-Flex ST contribuisce ad una progressione più fluida e naturale dall'appoggio del tallone allo stacco dell'avampiede, rispetto ad un piede in fibra di carbonio convenzionale.

Ha un profilo elegante, viene fornito con una cover anatomica esteticamente gradevole ed un giunto piramidale integrato. Pro-Flex ST è classificato come waterproof, a indicare una totale resistenza sia al cloro sia all'immersione in acqua salata.



Informazioni utente	
Livello di amputazione:	Transtibiale e Transfemorale
Livello di attività:	Basso ad Alto
Limite peso:	166kg



PROGRESSIONE
TIBIALE ATTIVA



LAMINA DIVISA



COSMETICO
INFRADITO



PIEDE
ANATOMICO



RESISTENTE AL
AGUA

Informazioni piede	
Categorie:	1-9
Misure:	22-30
Peso del piede: (Misura 27, cat 5)	756g con giunto piramidale maschio e cover piede
Altezza: (Misura 27)	160mm con giunto piramidale maschio e cover piede
Altezza tallone:	10mm
Opzioni adattatori:	Giunto piramidale maschio

Informazioni sul sistema Unity	
Depressione massima:	24inHg (610mmHg)
Normale pressione di esercizio:	-15inHg a -23inHg
Peso aggiuntivo al sistema:	145g con pompa, valvola dell'invasatura e tubo

PRO-FLEX® ST

INFORMAZIONI ORDINE

PER UN PIEDE COMPLETO

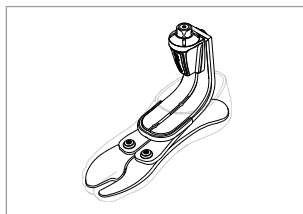

Si prega di selezionare al momento dell'ordine il kit piede con Unity appropriato, l'unità verrà premontata sul piede. Per maggior comodità e compatibilità di sistema, si consiglia il kit valvola Unity come mezzo di collegamento all'invasatura.

Per la guida alla scelta della categoria della cuffia ed i codici di prodotto si prega di consultare la pagina relativa ad Iceross Seal-In.

PER UN PIEDE COMPLETO CON UNITY

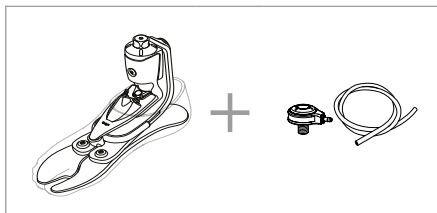

GUIDA PER LA SCELTA DELLA CATEGORIA

Peso kg	45-52	53-59	60-68	69-77	78-88	89-100	101-116	117-130	131-147	148-166
Livello di attività basso										
Misure 22-24	1	1	2	3	4	5	6	N/A	N/A	N/A
Misure 25-27	1	1	2	3	4	5	6	7	8	9
Misure 28-30	3	3	3	3	4	5	6	7	8	9
Livello di attività moderato										
Misure 22-24	1	2	3	4	5	6	N/A	N/A	N/A	N/A
Misure 25-27	1	2	3	4	5	6	7	8	9	N/A
Misure 28-30	3	3	3	4	5	6	7	8	9	N/A
Livello di attività alto										
Misure 22-24	2	3	4	5	6	N/A	N/A	N/A	N/A	N/A
Misure 25-27	2	3	4	5	6	7	8	9	N/A	N/A
Misure 28-30	3	3	4	5	6	7	8	9	N/A	N/A

PRO-FLEX® ST

INGOMBRO

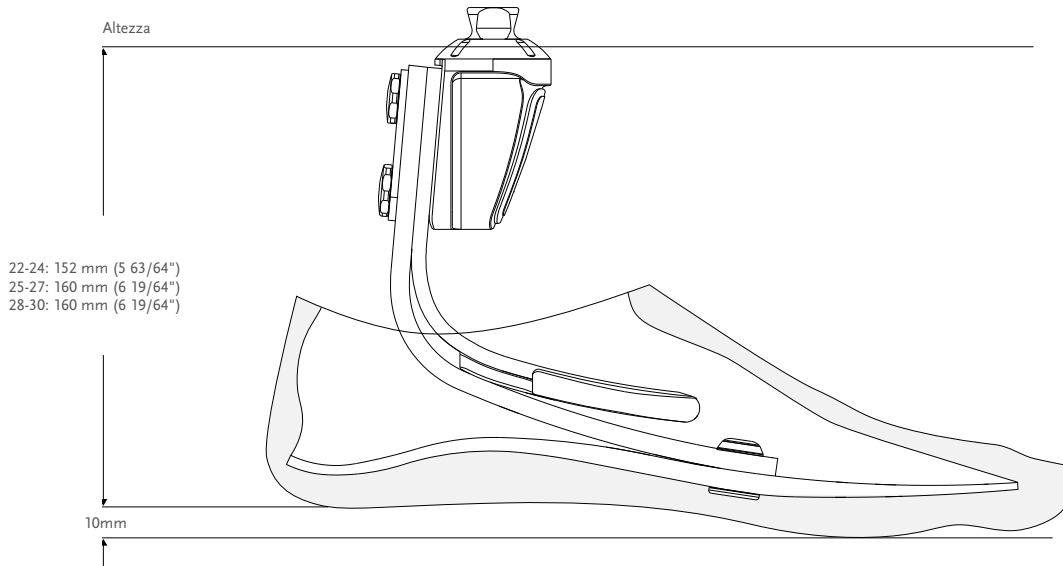

KITS

PRO-FLEX ST CON GIUNTO PIRAMIDALE MASCHIO

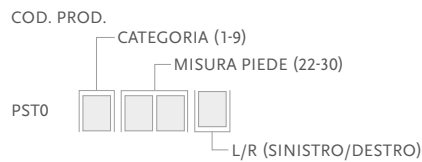

Include:

- Modulo piede
- Cover piede* con calza Spectra nera

*Per Pro-Flex ST con cover piede marrone aggiungere "BR" al codice prodotto

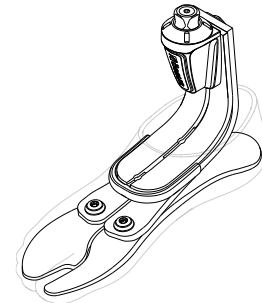

KIT PIEDI CON UNITY

PRO-FLEX ST CON POMPA UNITY CON GIUNTO PIRAMIDALE MASCHIO

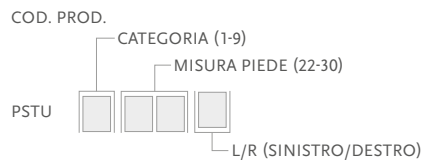

Include:

- Modulo piede con giunto piramidale maschio
- Kit cover piede con calza Spectra nera*
- Pompa Unity

*Per ordinare il kit cover piede marrone, aggiungere BR alla fine del codice prodotto.

*Nota: Unity verrà premontato sul piede se ordinato con il codice PLPU. I kit valvola devono essere ordinati separatamente.

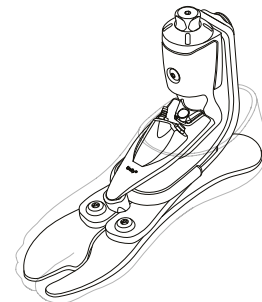

PRO-FLEX® ST

UNITY

KITS UNITY

Foto	Cod. prod.	Descrizione	Kit piedi per Unity
1	UPT0124	Modulo pompa Unity PST 22-24 / Cat 1.	Pro-Flex ST misura 22-24 / Cat. 1
1	UPT0024	Modulo pompa Unity PST 22-24 / Cat 2-6	Pro-Flex ST misura 22-24 / Cat. 2-6
1	UPT0427	Modulo pompa Unity PST 25-27 / Cat 1-4	Pro-Flex ST misura 25-27 / Cat. 1-4
1	UPT0027	Modulo pompa Unity PST 25-27 / Cat 5-9	Pro-Flex ST misure 25-27 / Cat 5-9
1	UPT0030	Modulo pompa Unity PST 28-30	Pro-Flex ST misure 28-30
2	UTT0001	Kit valvola Unity TT	Tutti
3	UTF0001	Kit valvola Unity TF	Tutti
4	UTF0006	Kit tubo Unity TF	Tutti
5	L-5446XX	Kit Icelock 544	Tutti
6	UTT1103	Confezione di filtri dell'aria della valvola Unity (10 p.)	Tutti

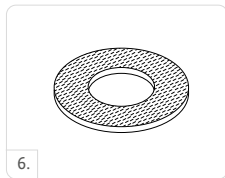
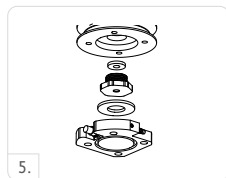

COMPONENTI DI RICAMBIO

Cod. prod.	Descrizione
UPT00021	Componenti Unity PST

Include:

- Porta di uscita
- Porta d'ingresso
- Valvole di controllo
- Tubo Unity
- Morsetto per tubo Unity
- Loctite 243

PRO-FLEX® ST

RIVESTIMENTO COSMETICO

KIT COVER PIEDE, BEIGE E MARRONE*

COD. PROD.



Include:

- Cover piede*
- Piastra di collegamento
- Calza Spectra nera

*Nota: Per ordinare il kit cover marrone, aggiunge "BR" alla fine del codice prodotto.



CALZA FLEX-FOOT SPECTRA NERA

Utilizzato per coprire il modulo piede in carbonio, per proteggerlo ed eliminare il rumore tra modulo piede e cover piede.

Cod. prod.	Descrizione	Misura	Colore
FCX63022	FF Calza Piccola 1 pezzo	22-25	Nera
FCX63025	FF Calza Grande 1 pezzo	26-30	Nera
FCX63022-15	FF Calze Piccole 15 pezzi	22-25	Nera
FCX63026-15	FF Calze Grandi 15 pezzi	26-30	Nera



PRO-FLEX® MODULAR



Pro-Flex Modular è un piede protesico leggero e regolabile in altezza, che riduce al minimo la necessità di componenti aggiuntivi. È progettato per utenti con un livello di attività da basso ad alto che cercano flessibilità e sicurezza per affrontare le attività della vita quotidiana. Questo versatile piede protesico impermeabile a forma di J fornisce un rollover fluido e una spinta controllata, facilitando la deambulazione su ogni tipologia di terreno grazie al suo design multifunzionale, che combina dinamicità e adattabilità al suolo.

Come tutti i piedi della famiglia Pro-Flex, presenta il nostro esclusivo design a tripla lamina con push off efficace e lamina sezionata anatomicamente (alluce separato). Pro-Flex Modular contribuisce ad una progressione più fluida e naturale dall'appoggio del tallone allo stacco dell'avampiede rispetto ad un piede in fibra di carbonio convenzionale. Ha un profilo elegante, viene fornito con una cover anatomica esteticamente gradevole ed un giunto piramidale maschio a parte. Pro-Flex Modular è classificato come waterproof, a indicare una totale resistenza sia al cloro sia all'immersione in acqua salata. È disponibile una dima di allineamento e perforazione per facilitarne la configurazione.



INFORMAZIONI UTENTE	
Livello di amputazione:	Transtibiale e Transfemorale
Livello di attività:	Basso ad Alto
Limite peso:	166kg

Informazioni piede	
Categorie:	1-9
Misure:	22-30
Peso del piede: (Misura 27)	910g con giunto piramidale maschio e cover piede
Altezza: (Misura 27)	168mm con giunto piramidale maschio e cover piede
Altezza tallone:	10mm
Opzioni adattatori:	Giunto piramidale maschio



PROGRESSIONE
TIBIALE ATTIVA



LAMINA DIVISA
COSMETICO



INFRADITO



PIEDE
ANATOMICO



WATERPROOF

INFORMAZIONI ORDINI

PER PIEDE COMPLETO

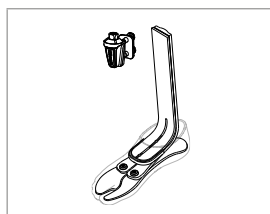

PRO-FLEX® MODULAR

GUIDA PER LA SCELTA DELLA CATEGORIA

Peso kg	45-52	53-59	60-68	69-77	78-88	89-100	101-116	117-130	131-147	148-166
Livello di attività basso										
Misure 22-24	1	1	2	3	4	5	6	N/A	N/A	N/A
Misure 25-27	1	1	2	3	4	5	6	7	8	9
Misure 28-30	3	3	3	3	4	5	6	7	8	9
Livello di attività moderato										
Misure 22-24	1	2	3	4	5	6	N/A	N/A	N/A	N/A
Misure 25-27	1	2	3	4	5	6	7	8	9	N/A
Misure 28-30	3	3	3	4	5	6	7	8	9	N/A
Livello di attività alto										
Misure 22-24	2	3	4	5	6	N/A	N/A	N/A	N/A	N/A
Misure 25-27	2	3	4	5	6	7	8	9	N/A	N/A
Misure 28-30	3	3	4	5	6	7	8	9	N/A	N/A

INGOMBRO

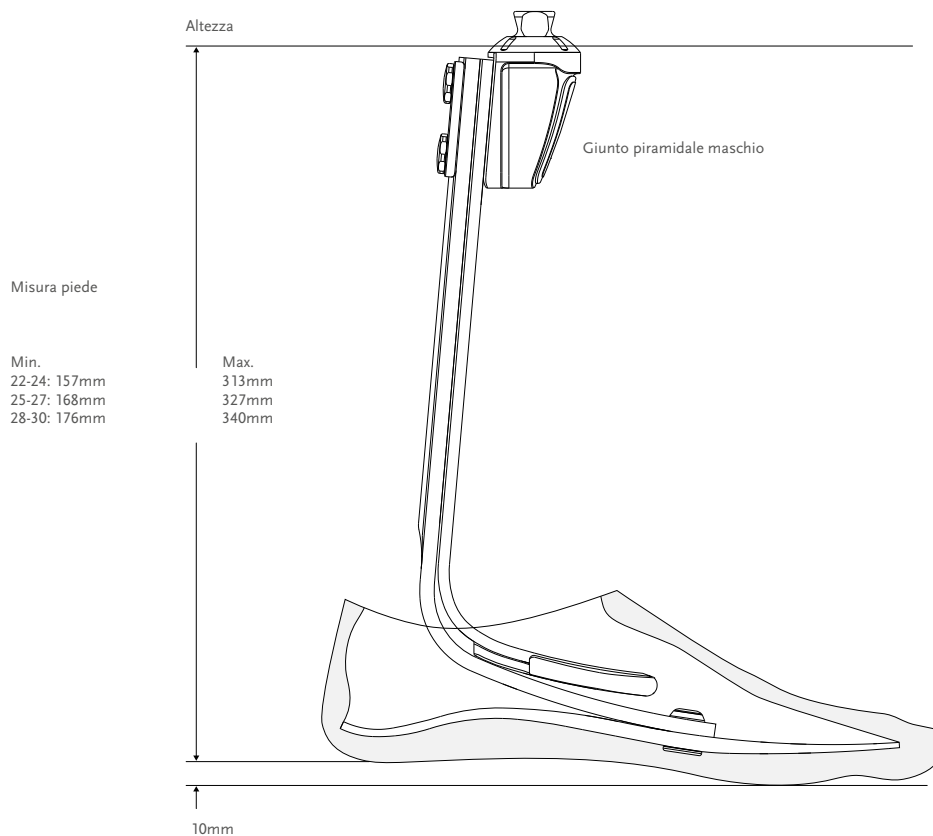

PRO-FLEX® MODULAR

KITS

PRO-FLEX MODULAR CON GIUNTO PIRAMIDALE MASCHIO E KIT COVER PIEDER

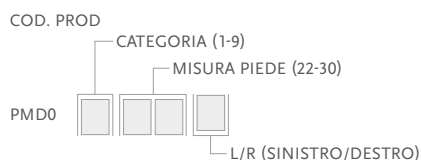

Include:

- Modulo piede con giunto piramidale maschio
- Kit cover piede con calza Spectra nera*

*Per ordinare il kit cover piede marrone, aggiungere BR alla fine del codice prodotto.

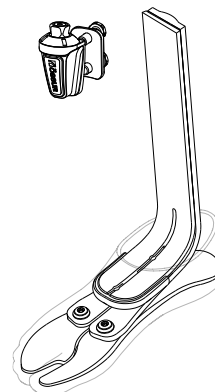

GIUNTI STANDARD

PRO-FLEX MODULAR ADATTATORE DI ALLINEAMENTO

Facilita e rende veloce l'allineamento e la foratura della piramide.

Cod. Prod.	Peso
PMD50002	396g

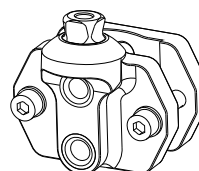

RIVESTIMENTO COSMETICO

KIT COVER PIEDE, BEIGE E MARRONE*



• Include:

- Cover piede*
- Collegamento cover piede
- Calza Spectra nera

*Nota: per ordinare la cover marrone, aggiungere "BR" al codice prodotto



CALZA FLEX-FOOT SPECTRA NERA

Utilizzato per coprire il modulo piede in carbonio, per proteggerlo ed eliminare il rumore tra modulo piede e cover piede.

Cod. prod.	Descrizione	Misura	Colore
FCX63022	Calza Flex-Foot Spectra Small	22-25	Nera
FCX63025	Calza Flex-Foot Spectra Large	26-30	Nera
FCX63022-15	Calza Flex-Foot Spectra Small	22-25	Nera
FCX63026-15	Calza Flex-Foot Spectra Large	26-30	Nera



PRO-FLEX® LP

UNITY
COMPATIBLE



Pro-Flex LP è stato appositamente progettato per garantire agli utenti con monconi lunghi, restituzione di energia, rotazione e una dinamica paragonabile a quella di un piede tradizionale in fibra di carbonio.

Pro-Flex LP offre un elevato grado di movimenti tibiotarsici della caviglia ed un'efficace lunghezza della punta grazie alla forma a cono rovesciato. Queste caratteristiche consentono una maggiore dorsiflessione.

Grazie ad un carico minore e alla dinamica ottimizzata, gli utenti con un moncone più lungo possono godere di un maggiore comfort durante lo svolgimento di numerose attività.

La cover piede leggera e anatomica è dotata di una suola con presa sicura per la massima stabilità a piedi nudi su superfici bagnate o scivolose e da una lamina con alluce separato per indossare una vasta gamma di scarpe tra cui le infradito.

Össur consiglia di utilizzare Pro-Flex LP in combinazione con il sistema di sospensione a vuoto attivo senza ginocchiera Unity®. Questo aggiunge solo un peso minimo, non altera l'altezza strutturale e non interferisce con la dinamicità di Pro-Flex LP.

Unity è progettato per fornire una sospensione sicura in combinazione con la tecnologia Iceross Seal-In®, stabilizzando al contempo le fluttuazioni di volume e mantenendo una vestibilità dell'invasatura confortevole durante il giorno.



Informazioni utente	
Livello di amputazione:	Transtibiale e Transfemorale
Livello di attività:	Basso - Moderato - Alto
Limite peso:	166kg



PIEDE ANATOMICO



LAMINA DIVISA



COSMETICO INFRADITO



WATERPROOF

Informazioni piede	
Categoria:	1-9
Misure:	22-30
Peso del piede: (Misura 27)	690g con cover piede e calza
Altezza (Misura 27):	73mm con giunto piramidale maschio e cover piede
Altezza tallone:	10mm
Opzioni adattatore	Giunto piramidale maschio

Informazioni sul sistema Unity	
Depressione massima:	24inHg (610mmHg)
Normale pressione di esercizio:	-15inHg a -23inHg
Peso aggiuntivo al sistema:	82g con pompa, valvola dell'invasatura e tubo

PRO-FLEX® LP

INFORMAZIONI ORDINE

PER UN PIEDE COMPLETO

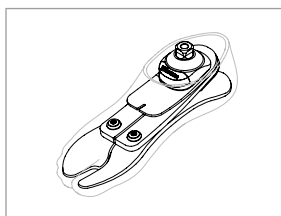

Si prega di selezionare al momento dell'ordine il kit piede con Unity appropriato, l'unità verrà premontata sul piede. Per maggior comodità e compatibilità di sistema, si consiglia il kit valvola Unity come mezzo di collegamento all'invasatura.

Per la guida alla scelta della categoria della cuffia ed i codici di prodotto si prega di consultare la pagina relativa ad Iceross Seal-In.

PER UN PIEDE COMPLETO CON UNITY

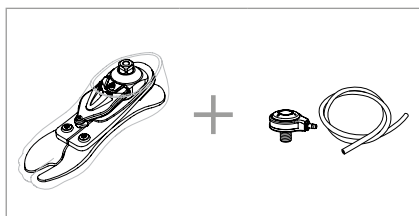

GUIDA PER LA SCELTA DELLA CATEGORIA

Peso kg	45-52	53-59	60-68	69-77	78-88	89-100	101-116	117-130	131-147	148-166
Livello di attività basso										
Misure 22-24	1	1	2	3	4	5	N/A	N/A	N/A	N/A
Misure 25-27	1	1	2	3	4	5	6	7	8	9
Misure 28-30	3	3	3	3	4	5	6	7	8	9
Livello di attività moderato										
Misure 22-24	1	2	3	4	5	N/A	N/A	N/A	N/A	N/A
Misure 25-27	1	2	3	4	5	6	7	8	9	N/A
Misure 28-30	3	3	3	4	5	6	7	8	9	N/A
Livello di attività alto										
Misure 22-24	2	3	4	5	N/A	N/A	N/A	N/A	N/A	N/A
Misure 25-27	2	3	4	5	6	7	8	9	N/A	N/A
Misure 28-30	3	3	4	5	6	7	8	9	N/A	N/A

PRO-FLEX® LP

INGOMBRO

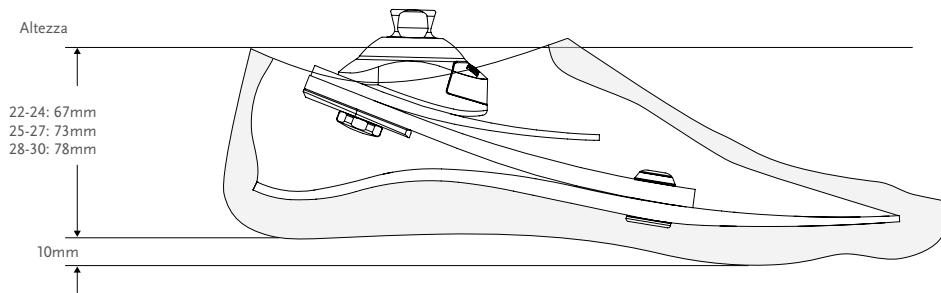

*Nota: Pro-Flex LP con Unity ha la stessa altezza.

KIT

PRO-FLEX LP CON GIUNTO PIRAMIDALE MASCHIO E KIT COVER PIEDE

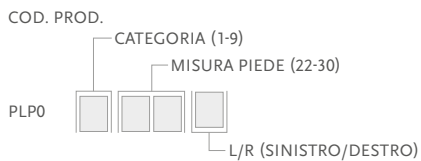

Include:

- Modulo piede
- Cover piede* con calza Spectra nera

Per Pro-Flex LP con cover piede marrone aggiungere "BR" al codice prodotto

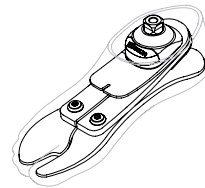

KIT PIEDI CON UNITY

PRO-FLEX LP CON POMPA UNITY CON GIUNTO PIRAMIDALE MASCHIO E KIT COVER PIEDE

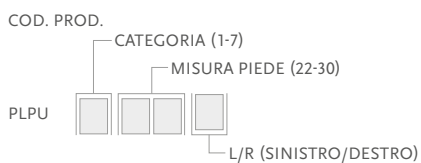

Include:

- Modulo piede con giunto piramidale maschio
- Kit cover piede con calza Spectra nera*
- Pompa Unity

*Per ordinare il kit cover piede marrone, aggiungere BR alla fine del codice prodotto.

*Nota: Unity verrà premontato sul piede se ordinato con il codice PLPU. I kit valvola devono essere ordinati separatamente.

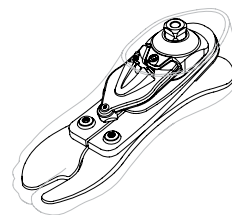

PRO-FLEX LP®

KITS UNITY

Foto	Cod. prod.	Descrizione	Kit piedi per Unity
1	UPL0024	Modulo pompa Unity PLP 22-24	Pro-Flex LP misura 22-24
1	UPL0030	Modulo pompa Unity PLP 25-27 / Cat. 1-5	Pro-Flex LP misura 25-27 / Cat. 1-5
1	UPL0930	Modulo pompa Unity PLP 25-27 Cat 6-9 & 28-30 (Tutte le categorie)	Pro-Flex LP misure 25-27 Cat 6-9 & misure 28-30 (Tutte le categorie)
2	UTT0001	Kit valvola Unity TT	Tutti
3	UTF0001	Kit valvola Unity TF	Tutti
4	UTF0006	Kit tubo Unity TF	Tutti
5	L-544611	Kit Icelock 544	Tutti
6	UTT1103	Confezione di filtri dell'aria della valvola Unity (10 p.)	Tutti

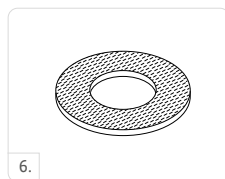
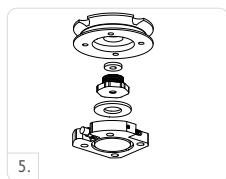
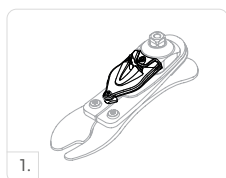

COMPONENTI DI RICAMBIO

Cod. prod.	Descrizione
UPL00021	Componenti Unity PLP

Include:

- Porta di uscita
- Porta d'ingresso
- Valvole di controllo
- Tubo Unity
- Morsetto per tubo Unity
- Loctite 243

RIVESTIMENTO COSMETICO

COVER PIEDE KIT, BEIGE E MARRONE*

COD. PROD.



Include:

- Cover piede*
- Collegamento cover piede
- Calza Spectra nera

Nota: per ordinare la cover marrone, aggiungere "BR" al codice prodotto



PRO-FLEX® LP

RIVESTIMENTO COSMETICO

CALZA FLEX-FOOT SPECTRA NERA

Utilizzato per coprire il modulo piede in carbonio, per proteggerlo ed eliminare il rumore tra modulo piede e cover piede.

Cod. prod.	Descrizione	Misura
FCX63022	Calza Flex-Foot Spectra nera Small	22-25
FCX63025	Calza Flex-Foot Spectra nera Large	26-30
FCX63022-15	Calza Flex-Foot Spectra nera Small 15 calze	22-25
FCX63026-15	Calza Flex-Foot Spectra nera Large 15 calze	26-30



PRO-FLEX® LP TORSION



Il piede Pro-Flex LP combinato con un modulo torsionale fornisce un livello di potenza alla caviglia, restituzione di energia e dinamicità complessiva, qualità spesso non fruibili dagli utenti con monconi lunghi.

Questo piede compatto ad accumulo di energia assicura un assorbimento degli urti rotazionale ideato per ridurre le forze di taglio sul moncone. Pro-Flex LP Torsion è stato appositamente progettato per offrire questi vantaggi, oltre a fornire un roll-over fluido.

Il modulo torsionale compensa la rotazione fisiologica e ammortizza le forze verticali, salvaguardando le articolazioni residue, fornendo maggior comfort all'utente e meno stress sul moncone.

Pro-Flex LP Torsion offre un alto livello dei movimenti tibio-tarsici della caviglia; un significativo miglioramento rispetto ai piedi a basso profilo in fibra di carbonio.

È costituito da una nuova tecnologia a "cono rovesciato" che copre tutta la lunghezza del piede, permettendo una maggior dorsiflessione.

Con meno carico e più dinamicità, gli utenti con un moncone lungo possono di maggior comfort in molte attività.

La leggera cover piede anatomica include una suola antiscivolo che permette di avere stabilità a piedi nudi su superfici bagnate o scivolose ed un alluce separato per un'ampia gamma di scarpe, incluse le infradito.

Össur consiglia di utilizzare Pro-Flex LP Torsion in combinazione con il sistema di sospensione a vuoto attivo senza ginocchiera Unity®. Questo aggiunge peso minimo, non altera l'altezza strutturale e non interferisce con la dinamicità di Pro-Flex LP Torsion.

In combinazione con la tecnologia Iceross Seal-In®, Unity assicura una sospensione affidabile, stabilizzando nello stesso tempo le fluttuazioni di volume per mantenere una comoda vestibilità dell'invasatura per tutto il giorno.

Informazioni utente	
Livello di amputazione:	Transtibiale e Transfemorale
Livello di attività:	Basso, Moderato, Alto
Limite peso:	147kg



PROGRESSIONE TIBIALE ATTIVA



TUBO VERTICALE AMMORTIZZANTE



ROTAZIONE/TORSIONE



LAMINA DIVISA



PIEDE ANATOMICO



COSMETICO INFRADITO



WEATHERPROOF

UNITY®
COMPATIBLE



Informazioni piede

Categoria:	1-8
Misure:	22-30
Peso del piede: (Misura 27)	960 g con cover piede e calza
Altezza (Misura 27):	147mm con giunto piramidale maschio e kit cover piede
Altezza tallone:	10mm
Opzioni adattatore	Giunto piramidale maschio

Informazioni sul sistema Unity

Depressione massima:	24inHg (610mmHg)
Normale pressione di esercizio:	-15inHg a -23inHg
Peso aggiuntivo al sistema:	75g con pompa, valvola dell'invasatura e tubo

PRO-FLEX® LP TORSION

INFORMAZIONI ORDINI

PER PIEDE COMPLETO

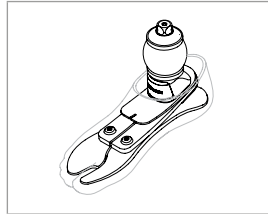

Si prega di selezionare al momento dell'ordine il kit piede con Unity appropriato, l'unità verrà premontata sul piede. Per maggior comodità e compatibilità di sistema, si consiglia il kit valvola Unity come mezzo di collegamento all'invasatura.

Per la guida alla scelta della categoria della cuffia ed i codici di prodotto si prega di consultare la pagina relativa ad Iceross Seal-In.

PER PIEDE COMPLETO CON UNITY

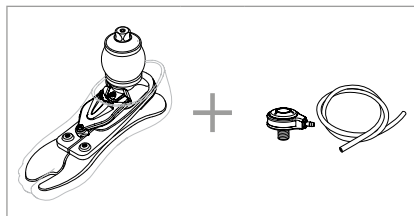

GUIDA PER LA SCELTA DELLA CATEGORIA

Peso kg	45-52	53-59	60-68	69-77	78-88	89-100	101-116	117-130	131-147
Livello di attività bassa									
Misura 22-24	1	1	2	3	4	5	N/A	N/A	N/A
Misura 25-27	1	1	2	3	4	5	6	7	8
Misura 28-30	3	3	3	3	4	5	6	7	8
Livello di attività moderato									
Misura 22-24	1	2	3	4	5	N/A	N/A	N/A	N/A
Misura 25-27	1	2	3	4	5	6	7	8	N/A
Misura 28-30	3	3	3	4	5	6	7	8	N/A
Livello di attività alto									
Misura 22-24	2	3	4	5	N/A	N/A	N/A	N/A	N/A
Misura 25-27	2	3	4	5	6	7	8	N/A	N/A
Misura 28-30	3	3	4	5	6	7	8	N/A	N/A

PRO-FLEX® LP TORSION

INGOMBRO

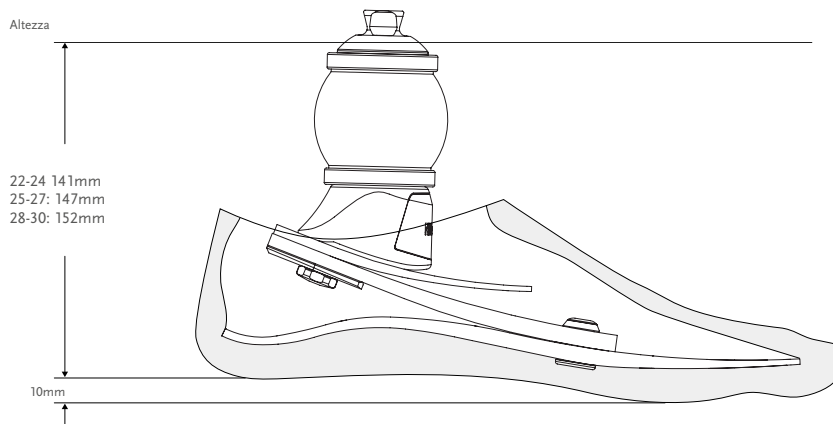

*Nota: Pro-Flex LP Torsion con Unity ha la stessa altezza

KITS

PRO-FLEX LP TORSION CON GIUNTO PIRAMIDALE MASCHIO E KIT COVER PIEDE

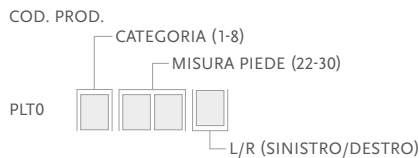

Include:

- Modulo piede
- Giunto piramidale maschio
- Kit cover piede con calza Spectra nera*

*Per ordinare il kit cover piede marrone, aggiungere BR alla fine del codice prodotto.

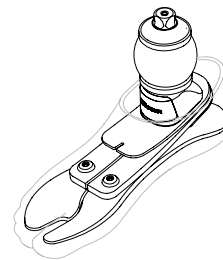

KIT PIEDI CON UNITY

PRO-FLEX LP TORSION CON POMPA UNITY E GIUNTO PIRAMIDALE MASCHIO E KIT COVER PIEDE

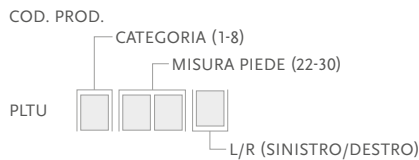

Includes:

- Modulo piede con giunto piramidale maschio
- Kit cover piede con calza Spectra nera*
- Pompa Unity

*Per ordinare il kit cover piede marrone, aggiungere BR alla fine del codice prodotto.

*Nota: Unity verrà premontato sul piede. I kit valvola devono essere ordinati separatamente.

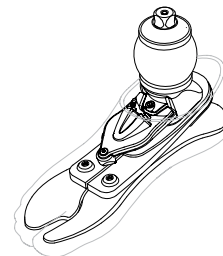

PRO-FLEX® LP TORSION

UNITY

KITS UNITY

Foto	Cod. prod.	Descrizione	Kit piede applicabile
1	UPL0024	Modulo pompa Unity PLP S22-24	Pro-Flex LP Torsion 22-24
1	UPL0030	Modulo pompa Unity PLP S25-30 cat. 1-5	Pro-Flex LP Torsion 25-27 cat. 1-5
1	UPL0930	Modulo pompa Unity PLP S25-27 Cat 6-9 & S28-30 (Tutte le categorie)	Pro-Flex LP Torsion 25-27 Cat 6-9 & 28-30 (Tutte le categorie)
2	UTT0001	Kit valvola Unity TT	Tutti
3	UTF0001	Kit valvola Unity TF	Tutti
4	UTF0006	Kit tubo Unity TF	Tutti
5	L-5446XX	Kit Icelock 544	Tutti
6	UTT1103	Confezione di filtri dell'aria della valvola Unity (10 p.)	Tutti

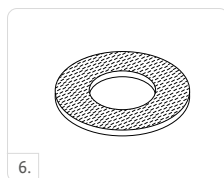
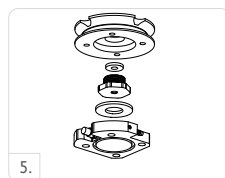

COMPONENTI DI RICAMBIO

Cod. prod.	Descrizione
UPL00021	Componenti Unity PLP

Include:

- Porta di uscita
- Porta d'ingresso
- Valvole di controllo
- Tubo Unity
- Morsetto per tubo Unity
- Loctite 243

PRO-FLEX® LP TORSION

RIVESTIMENTO COSMETICO

KIT COVER PIEDE, BEIGE E MARRONE*

COD. PROD.



Include:

- Cover piede*
- Piastra di collegamento
- Calza Spectra nera

*Nota: Per ordinare il kit cover marrone, aggiunge "BR" alla fine del codice prodotto.

CALZA FLEX-FOOT SPECTRA NERA

Utilizzato per coprire il modulo piede in carbonio, per proteggerlo ed eliminare il rumore tra modulo piede e cover piede.

Cod. prod.	Descrizione	Misura
FCX63022	Calza Flex-Foot Spectra nera Small	22-25
FCX63025	Calza Flex-Foot Spectra nera Large	26-30
FCX63022-15	Calza Flex-Foot Spectra nera Small 15 calze	22-25
FCX63026-15	Calza Flex-Foot Spectra nera Large 15 calze	26-30



PRO-FLEX® LP ALIGN



Pro-Flex LP Align coniuga funzionalità, comfort e design estetico. Permette agli utenti di scegliere le calzature più adatte alle loro attività, senza rinunciare all'allineamento, alla postura, alla dinamica o alla funzionalità. La regolazione dell'altezza del tallone è veloce e facile da usare.

La cover piede Pro-Flex è costituita da una struttura leggera e da una suola antiscivolo per una stabilità anche a piedi nudi su superfici bagnate o scivolose. Si adatta ad una vasta gamma di calzature, ha un arco plantare e un'impronta al suolo più naturale. Il suo particolare design permette l'uso degli infradito.



Informazioni utente	
Livello di amputazione:	Transtibiale e Transfemorale
Livello di attività:	Basso a Moderato
Limite peso:	116 kg (Attività bassa) 100 kg (Attività moderata)



COSMETICO
INFRADITO



REGOLAZIONE
DELL'ALTEZZA
TALLONE



PIEDE
ANATOMICO



LAMINA DIVISA



WEATHERPROOF

Informazioni prodotto	
Categorie:	1-6
Misura:	22-28
Peso del piede: (Misura 24/27)	703 g/866 g con kit cover piede e calza
Altezza: (Misura 24/27)	116 mm/121 mm con kit cover piede e calza
Altezza tallone:	Fino a 7 cm
Opzioni adattatori:	Giunto piramidale maschio

INFORMAZIONI ORDINI PER UN PIEDE COMPLETO

GUIDA PER LA SCELTA DELLA CATEGORIA

Categoria	1	2	3	4	5	6
Misura 22	FSF cover piede Cosmesi					N/A
Misura 23						N/A
Misura 24						N/A
Misura 25						
Misura 26						
Misura 27	FST cover piede					
Misura 28	N/A	N/A	Senza cosmesi			

PRO-FLEX® LP ALIGN

GUIDA PER LA SCELTA DELLA CATEGORIA

Peso kg	45-52	53-59	60-68	69-77	78-88	89-100	101-116
Livello di attività basso							
Misura 22-24	1	1	2	3	4	5	N/A
Misura 25-27	1	1	2	3	4	5	6
Misura 28	3	3	3	3	4	5	6
Livello di attività moderato							
Misura 22-24	1	2	3	4	5	N/A	N/A
Misura 25-27	1	2	3	4	5	6	N/A
Misura 28	3	3	3	4	5	6	N/A

INGOMBRO

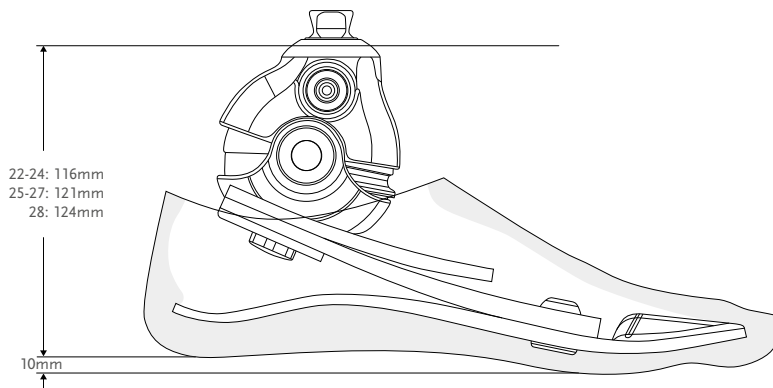

KITS

KIT PRO-FLEX LP ALIGN CON GIUNTO PIRAMIDALE MASCHIO E KIT COVER PIEDE

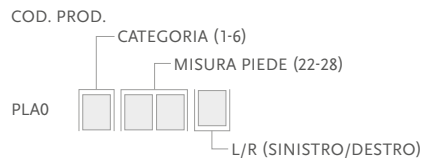

Include:

- Modulo piede
- Kit cover piede con calza Spectra nera

*Per ordinare il kit cover piede marrone, aggiungere BR alla fine del codice prodotto

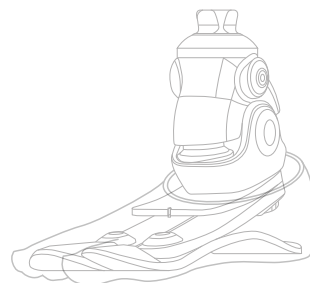

PRO-FLEX® LP ALIGN

COMPONENTI DI RICAMBIO

Fare riferimento alla “Tabella di selezione per varianti di prodotto” per la selezione di cover piedi.

FSF - KIT COVER PIEDE BEIGE E MARRONE



Include:

- Kit cover
- Calza Spectra nera



FST - KIT COVER PIEDE BEIGE E MARRONE



Include:

- Kit cover piede
- Piastra di collegamento
- Calza Spectra nera



* La cover piede FST può essere montata per le misure 22-26, tuttavia la FSF è inclusa nel kit per le misure 22-26 (cat 1-5)
Per ordinare la cosmesi marrone, aggiungere BR alla fine del codice prodotto

CALZA FLEX-FOOT SPECTRA NERA

Utilizzata per coprire il modulo piede in carbonio, per proteggerlo ed eliminare il rumore tra modulo piede e cover piede.

Cod. Prod.	Descrizione	Misura	Colore
FCX63022	Calza Flex-Foot Spectra Small	22-25	Nera
FCX63025	Calza Flex-Foot Spectra Large	26-30	Nera
FCX63022-15	Calza Flex-Foot Spectra Small 15 calze	22-25	Nera
FCX63026-15	Calza Flex-Foot Spectra Large 15 calze	26-30	Nera



KIT RESPINGENTE

Cod. Prod.	Misura	Categoria
PLA50005	22-24	1-5
PLA50007	25-27	1-6
	28	3-6

Include:

- Respingente anteriore
- Cuneo per il respingente anteriore
- Respingente posteriore
- Cuneo: strumento per sostituire il respingente



PRO-FLEX® LP ALIGN

TABELLA SELEZIONE COSMESI

Categoria	1	2	3	4	5	6
Misura 22	Cosmesi					N/A
Misura 23						N/A
Misura 24						N/A
Misura 25						N/A
Misura 26						N/A
Misura 27	N/A	N/A	N/A	N/A	N/A	N/A
Misura 28	N/A	N/A	N/A	N/A	N/A	N/A

COSMESI

Cod. prod.	Misura
LSF024Nz	22-24 z=L/R
LSF026Nz	25-26 z=L/R

Per ordinare la cosmesi marrone, aggiungere BR alla fine del codice prodotto



VARI-FLEX®

UNITY
COMPATIBLE



Vari-Flex combina comfort e dinamica.

Vari-Flex è leggero, facile da assemblare e ha un profilo snello che facilita il rivestimento cosmetico.

Assicura agli utenti fiducia, sicurezza e un'andatura naturale.

Össur consiglia di utilizzare Vari-Flex in combinazione con il sistema di sospensione a vuoto attivo senza ginocchiera Unity®. Questo aggiunge un peso minimo, non altera l'altezza strutturale e non interferisce con la dinamicità del piede protesico.

Unity è progettato per fornire una sospensione sicura in combinazione con la tecnologia Icross Seal-In®, stabilizzando al contempo le fluttuazioni di volume e mantenendo una vestibilità dell'invasatura confortevole durante il giorno.



Informazioni utente	
Livello di amputazione:	Transtibiale e Transfemorale
Livello di attività:	Basso - Moderato - Alto
Limite peso:	166kg



LEVA PLANTARE
SU TUTTA LA
LUNGHEZZA



PROGRESSIONE
TIBIALE ATTIVA



LAMINA DIVISA



WEATHERPROOF*



WATERPROOF
ACQUA DOLCE*

* WATERPROOF ACQUA DOLCE se utilizzato con tubo in fibra di carbonio, Weatherprof (resistente alle intemperie) se usato con giunto piramidale maschio

Informazioni piede	
Categoria:	Misure 22-24; Cat. 1-6 Misure 25-30; Cat. 1-9
Misure:	22-30
Peso del piede (Misura 27):	594g con giunto piramidale maschio e kit cover piede
Altezza (Misura 27):	170mm con giunto piramidale maschio e kit cover piede
Altezza tallone:	10mm e 19mm
Opzioni adattatori:	Giunto piramidale maschio o tubo in fibra di carbonio

Informazioni sul sistema Unity	
Depressione massima:	23inHg (600mmHg)
Normale pressione di esercizio:	-16inHg a -20 inHg
Peso aggiuntivo del sistema:	130g con pompa, valvola dell'invasatura e tubo

VARI-FLEX®

INFORMAZIONI ORDINI

PER UN PIEDE COMPLETO CON PIRAMIDE MASCHIO

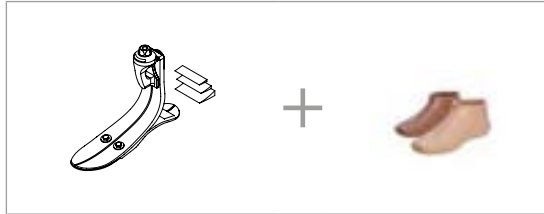

PER UN PIEDE COMPLETO CON TUBO IN CARBONIO

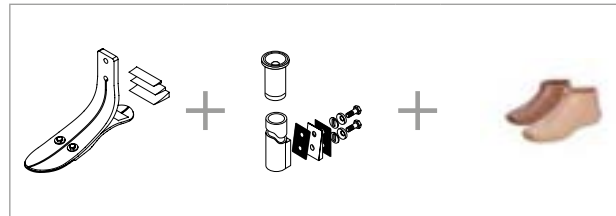

Si prega di selezionare al momento dell'ordine il kit piede con Unity appropriato, l'unità verrà premontata sul piede. Per maggior comodità e compatibilità di sistema, si consiglia il kit valvola Unity come mezzo di collegamento all'invasatura.

Per la guida alla scelta della categoria della cuffia ed i codici di prodotto si prega di consultare la pagina relativa ad Iceross Seal-In.

PER UN PIEDE COMPLETO CON UNITY

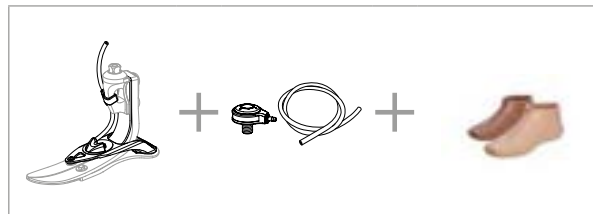

GUIDA PER LA SCELTA DELLA CATEGORIA

Peso kg	45-52	53-59	60-68	69-77	78-88	89-100	101-116	117-130	131-147	148-166
Livello di attività basso	1	1	2	3	4	5	6	7	8	9
Livello di attività moderato	1	2	3	4	5	6	7	8	9	N/A
Livello di attività alto	2	3	4	5	6	7	8	9	N/A	N/A

VARI-FLEX®

INGOMBRO

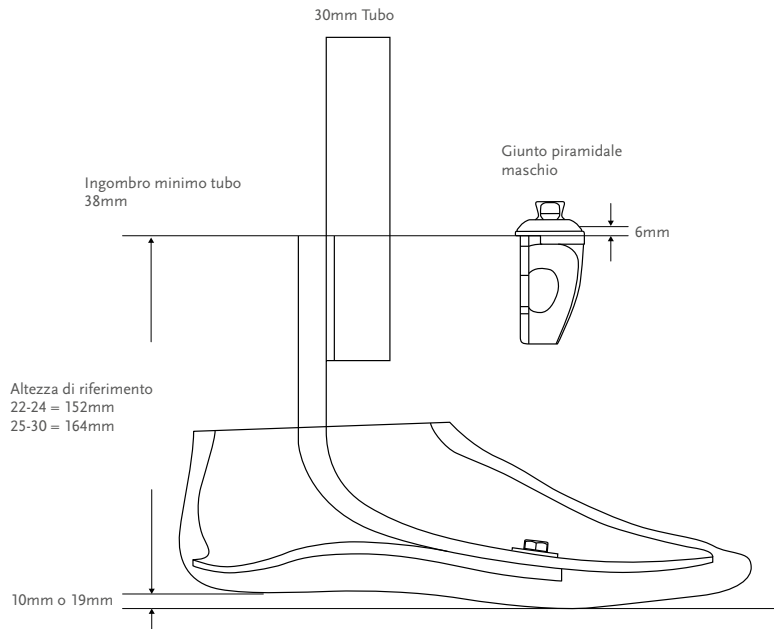

INGOMBRO CON UNITY

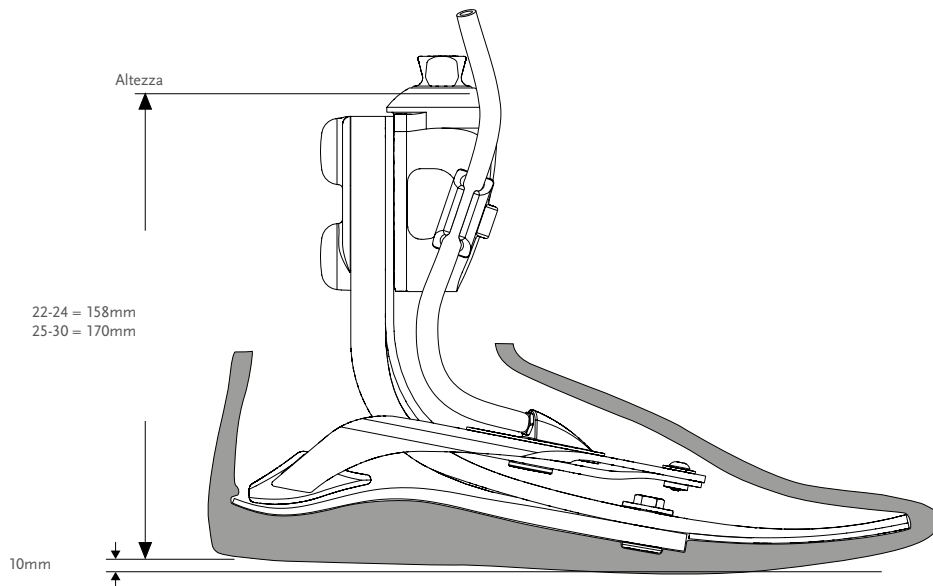

VARI-FLEX®

KITS

VARI-FLEX CON GIUNTO PIRAMIDALE MASCHIO

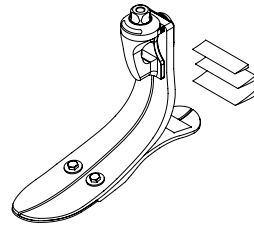
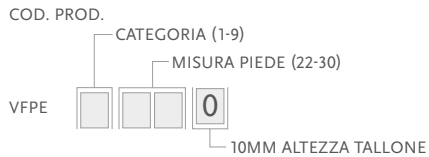

Nota:
 - Il piede con tallone 19mm è un ordine speciale
 - Il piede con punta solida con tallone 10mm e 19mm è un ordine speciale.

VARI-FLEX SENZA ADATTATORE

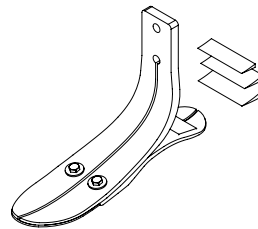
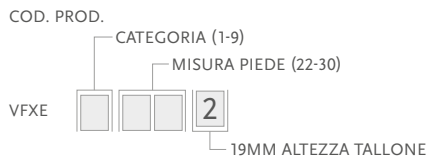
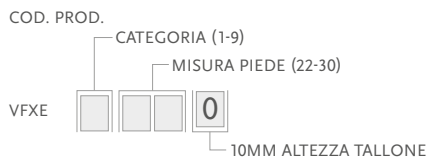

Nota:
 - Il piede con tallone 19mm è un ordine speciale
 - Il piede con punta solida con tallone 10mm e 19mm è un ordine speciale.

VARI-FLEX®

KIT PIEDI CON UNITY

VARI-FLEX CON POMPA UNITY E GIUNTO PIRAMIDALE MASCHIO



Includes:

- Modulo piede
- Pompa Unity

*Nota: Unity verrà premontato sul piede. I kit valvola devono essere ordinati separatamente.

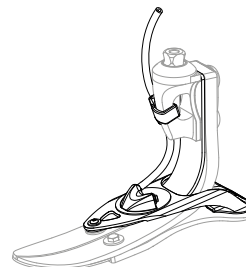

COMPONENTI

GIUNTO PIRAMIDALE MASCHIO (METRICO)

Scegliere in base alla categoria del modulo piede.

Cod. prod.	Cat.	Peso
FFC2210001	1-6	175g
FFC2210002	7-9	205g

Include:

- Giunto piramidale maschio
- Componenti metallici (bulloni M8)
- Loctite
- Copertura bulloni

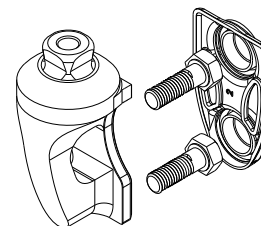

BULLONI DI COLLEGAMENTO PER GIUNTO PIRAMIDALE MASCHIO

Cod. prod.	Cat.	Misura	Lunghezza
CM130234	1-6	M8	35mm
CM130223	7-8	M10	35mm

VARI-FLEX®

KIT TUBI

KIT TUBO IN FIBRA DI CARBONIO, 30MM

Scegliere in base alla misura e la categoria del modulo piede.

Cod. prod.	Cat.	Misura	Lunghezza	Spaziatura fori	Peso
VFX00003	1-6	22-30	229mm	38mm	216g
VFX00004	7-9	22-30	229mm	38mm	275g
VFX00006	1-6	22-30	381mm	38mm	293g
VFX00007	7-9	22-30	381mm	38mm	369g

Include:

- Cunei di allineamento
- Tubo con spessore di raccordo
- Rondelle sferiche
- Bulloni e componenti metallici per attacco
- Rete laminata antiscivolo
- Inserto tubo (categoria 7-9)

INSERTO TUBO PER CATEGORIA 7-9; 30MM

L'inserto tubo fornisce l'integrità strutturale necessaria per tubi con categorie superiori.

Cod. prod.	Diametro	Peso
A-718009	30mm	18g

KIT DI CUNEI DI ALLINEAMENTO PER TUBO (2 GRADI E 4 GRADI)

Situati tra il tubo e il modulo piede, i cunei di allineamento consentono la plantarflessione e dorsiflessione del piede senza l'uso di componenti modulari.

Cod. prod.	Cat.
CM150041	1-6
CM150042	7-9

Include:

- 2 Cunei (2 gradi e 4 gradi)
- Rete laminata antiscivolo
- Loctite

BULLONI DI COLLEGAMENTO PER TUBO 30MM

Cod. prod.	Cat.	Misura	Lunghezza
CM130219	1-6	M8	44mm
CM130213	7-9	M10	44mm

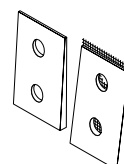
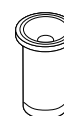
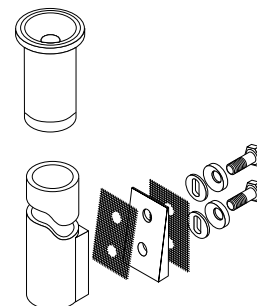

VARI-FLEX®

COMPONENTI

KIT CUNEI TALLONE

Per la regolazione della rigidità del tallone e delle caratteristiche roll-over.

Cod. prod.	Misura piede
CM150006	22-27
CM150009	28-30

Include:

- 3 Cunei
- Adesivo

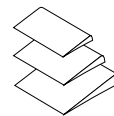

DIVISORE TALLONE

I divisori tallone agiscono per separare gli angoli delle lamine divise per ridurre lo sfregamento e il rumore degli elementi in composito.

Cod. prod.	Descrizione
CM140003	Divisore tallone

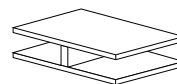

LOCTITE 410 NERO

Cod. prod.	Descrizione
CM160016	Loctite 410 nero

VARI-FLEX®

UNITY

KITS UNITY

Foto	Cod. prod.	Descrizione	Kit piedi per Unity
1	UTT0001	Kit valvola Unity TT	Tutti
2	UTF0001	Kit valvola Unity TF	Tutti
3	UTF0006	Kit tubo Unity TF	Tutti
4	L-544611	Kit Icelock 544	Tutti
5	UTT1103	Confezione di filtri dell'aria della valvola Unity (10 p.)	Tutti

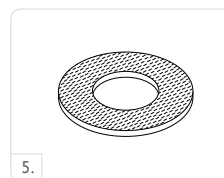
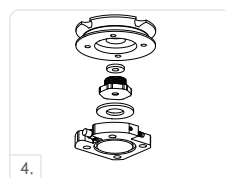
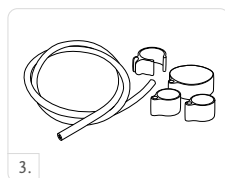

COMPONENTI DI RICAMBIO

Cod. prod.	Descrizione
UVF00021	Componenti VF Unity, 22-24
UVF00022	Componenti VF Unity,, 25-30

Include:

- Membrana
- Valvole unidirezionali
- Fascetta per tubo
- Tubo
- Raccordo spinato
- Cuneo tallone

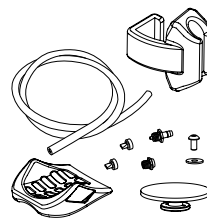

VARI-FLEX®

RIVESTIMENTO COSMETICO

KIT COVER PIEDE, BEIGE E MARRONE*

COD. PROD.



Include:

- Cover piede
- Calza Flex-Foot
- Piastra di collegamento

*Per ordinare il kit cover piede marrone, aggiungere BR alla fine del codice prodotto.

CALZA FLEX-FOOT

Utilizzato per coprire il modulo piede in carbonio, per proteggerlo ed eliminare il rumore tra modulo piede e cover piede.

Part#	Description	Size	Color
FSEL60001	Calza Flex-Foot Small	22-25	Nera
FSEL60002	Calza Flex-Foot Large	26-30	Nera
FSEL60001-15	15 Calze Flex-Foot Small	22-25	Nera
FSEL60002-15	15 Calze Flex-Foot Large	26-30	Nera



VARI-FLEX®

INGOMBRO

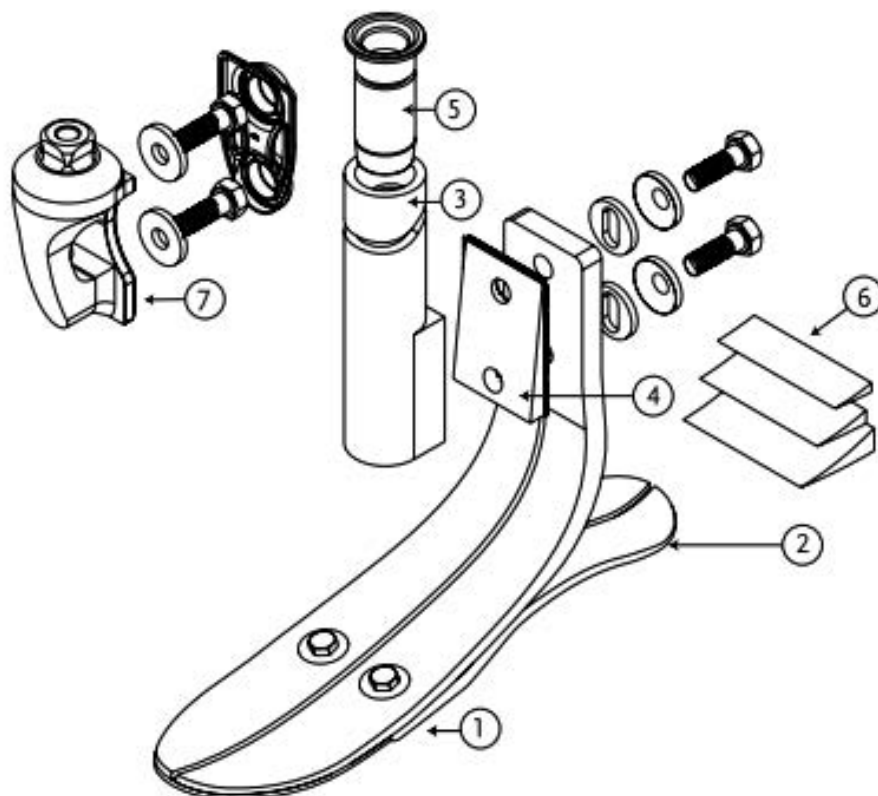

	Descrizione
1.	Modulo del piede
2.	Tallone
3.	Kit tubo 30 mm in fibra di carbonio
4.	Cunei di allineamento per kit tubo
5.	Inserto tubo
6.	Cunei tallone
7.	Giunto piramidale maschio

LP VARI-FLEX®



LP Vari-Flex è specificamente progettato per gli utenti con monconi lunghi, per i quali non c'è spazio sufficiente per Vari-Flex.

Össur consiglia di utilizzare LP Vari-Flex in combinazione con il sistema di sospensione a vuoto attivo senza ginocchiera Unity®. Questo aggiunge solo un peso minimo, non altera l'altezza strutturale e non interferisce con la dinamicità del piede protesico. Unity è progettato per fornire una sospensione sicura in combinazione con la tecnologia Iceross Seal-In®, stabilizzando al contempo le fluttuazioni di volume e mantenendo una vestibilità dell'invasatura confortevole durante il giorno.



Informazioni utente	
Livello di amputazione:	Transtibiale e Transfemorale
Livello di attività:	Basso- Moderato - Alto
Limite peso:	166kg



LEVA
PLANTARE
SU TUTTA LA
LUNGHEZZA



LAMINA DIVISA



WEATHERPROOF

Informazioni piede	
Categoria:	Misura 22-24; Cat. 1-5 Misura 25-30; Cat. 1-9
Misure:	22-30
Peso del piede (Misura 27):	574g con attacco piramidale maschio e kit cover piede
Altezza (Misura 27):	68mm con attacco piramidale maschio e kit cover piede
Altezza tallone:	10mm
Opzioni adattatori:	Giunto piramidale maschio o giunto di laminazione

Informazioni sul sistema Unity	
Depressione massima:	23inHg (600mmHg)
Normale pressione di esercizio:	-16inHg a -20 inHg
Peso aggiuntivo del sistema:	130g con pompa, valvola dell'invasatura e tubo

LP VARI-FLEX®

INFORMAZIONI ORDINI

PER UN PIEDE COMPLETO CON PIRAMIDE MASCHIO



PER UN PIEDE COMPLETO SENZA ADATTATORE

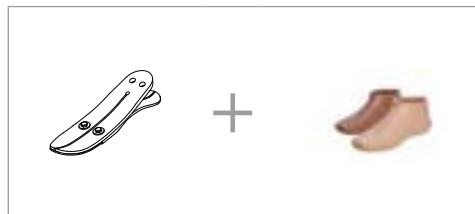

Unity può essere ordinato con LP Vari-Flex nella configurazione con altezza standard del tallone e giunto piramidale maschio. Si prega di selezionare al momento dell'ordine il kit piede con Unity appropriato, l'unità verrà premontata sul piede. Per maggiore comodità e compatibilità di sistema, si consiglia il kit valvola Unity come mezzo di collegamento all'invasatura.

Per le schede di selezione delle cuffie e per i codici prodotto, fare riferimento alle pagine di Iceross Seal-In.

PER UN PIEDE COMPLETO CON UNITY

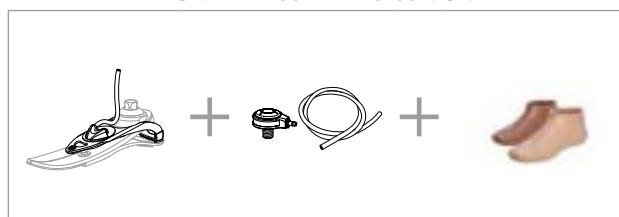

GUIDA PER LA SCELTA DELLA CATEGORIA

Peso kg	45-52	53-59	60-68	69-77	78-88	89-100	101-116	117-130	131-147	148-166
Livello di attività basso	1	1	2	3	4	5	6	7	8	9
Livello di attività moderato	1	2	3	4	5	6	7	8	9	N/A
Livello di attività alto	2	3	4	5	6	7	8	9	N/A	N/A

INGOMBRO

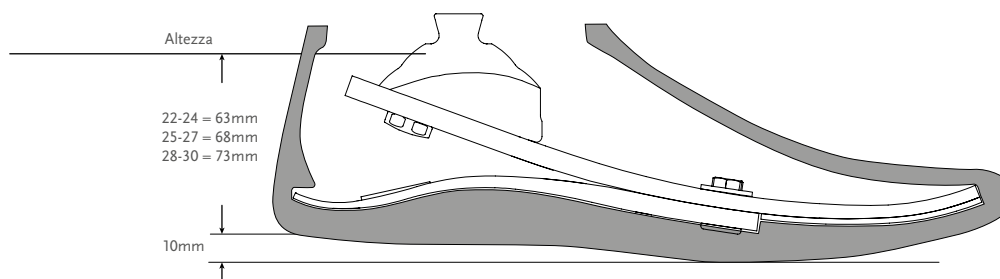

Nota: LP Vari-Flex con Unity ha la stessa altezza.

LP VARI-FLEX®

KITS

LP VARI-FLEX CON GIUNTO PIRAMIDALE MASCHIO

COD. PROD.

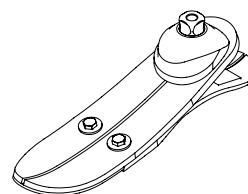

LP VARI-FLEX SENZA ADATTATORE

COD. PROD.

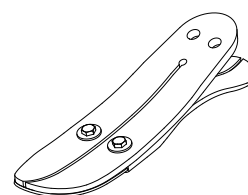

Nota: Il piede con tallone 19mm è un ordine speciale

GIUNTO DELLA LAMINAZIONE

Cod. prod.	Cat.	Misura
VLX00001	1-5	22-24
VLX00002	1-6	25-30
VLX00003	7-9	25-30

Include:

- Giunto della laminazione per applicazioni esoscheletriche
- Bulloni
- Adesivo
- Loctite

KIT PIEDI CON UNITY

LP VARI-FLEX CON POMPA UNITY E GIUNTO PIRAMIDALE MASCHIO

COD. PROD.

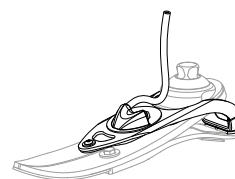

Include:

- Modulo piede con giunto piramidale maschio
- Pompa Unity

Nota: Unity verrà premontato sul piede. I kit valvola devono essere ordinati separatamente.

COMPONENTI

KIT CUNEI TALLONE

Per la regolazione della rigidità del tallone e delle caratteristiche roll-over.

Cod. prod.	Misura piede
CM150011	22-30



Include:

- 3 Cunei
- Adesivo

LP VARI-FLEX®

COMPONENTI

DIVISORE TALLONE

I divisori tallone agiscono per separare gli angoli delle lamine divise per ridurre lo sfregamento e il rumore degli elementi in composito.

Cod. prod.	Descrizione
CM140003	Divisore tallone

LOCTITE 410 NERO

Cod. prod.	Descrizione
CM160016	Loctite 410 nero

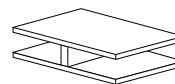

UNITY

KITS UNITY

Foto	Cod. prod.	Descrizione	Kit piedi per Unity
1	UTT0001	Kit valvola Unity TT	Tutti
2	UTF0001	Kit valvola Unity TF	Tutti
3	UTF0006	Kit tubo Unity TF	Tutti
4	L-544611	Kit Icelock 544	Tutti
5	UTT1103	Confezione di filtri dell'aria della valvola Unity (10 p.)	Tutti

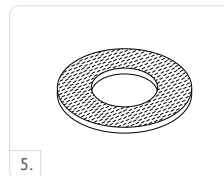
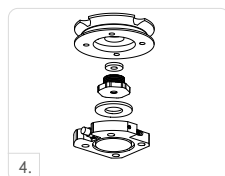
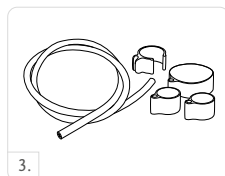

COMPONENTI DI RICAMBIO

Cod. prod.	Descrizione
UVL00021	Componenti Unity VL, 22-24
UVL00022	Componenti Unity VL, 25-30

Include:

- Membrana
- Valvole unidirezionali
- Fascetta per tubo
- Tubo
- Raccordo spinato
- Cuneo tallone

LP VARI-FLEX®

RIVESTIMENTO COSMETICO

KIT COVER PIEDE, BEIGE E MARRONE*

COD. PROD.



Include:

- Cover piede
- Calza Flex-Foot
- Piastra di collegamento

*Per ordinare il kit cover piede marrone, aggiungere BR alla fine del codice prodotto.

CALZA FLEX-FOOT

Utilizzato per coprire il modulo piede in carbonio, per proteggerlo ed eliminare il rumore tra modulo piede e cover piede.

Part#	Description	Size	Color
FSEL60001	Calza Flex-Foot Small	22-25	Nera
FSEL60002	Calza Flex-Foot Large	26-30	Nera
FSEL60001-15	15 Calze Flex-Foot Small	22-25	Nera
FSEL60002-15	15 Calze Flex-Foot Large	26-30	Nera



LP VARI-FLEX®

INGOMBRO

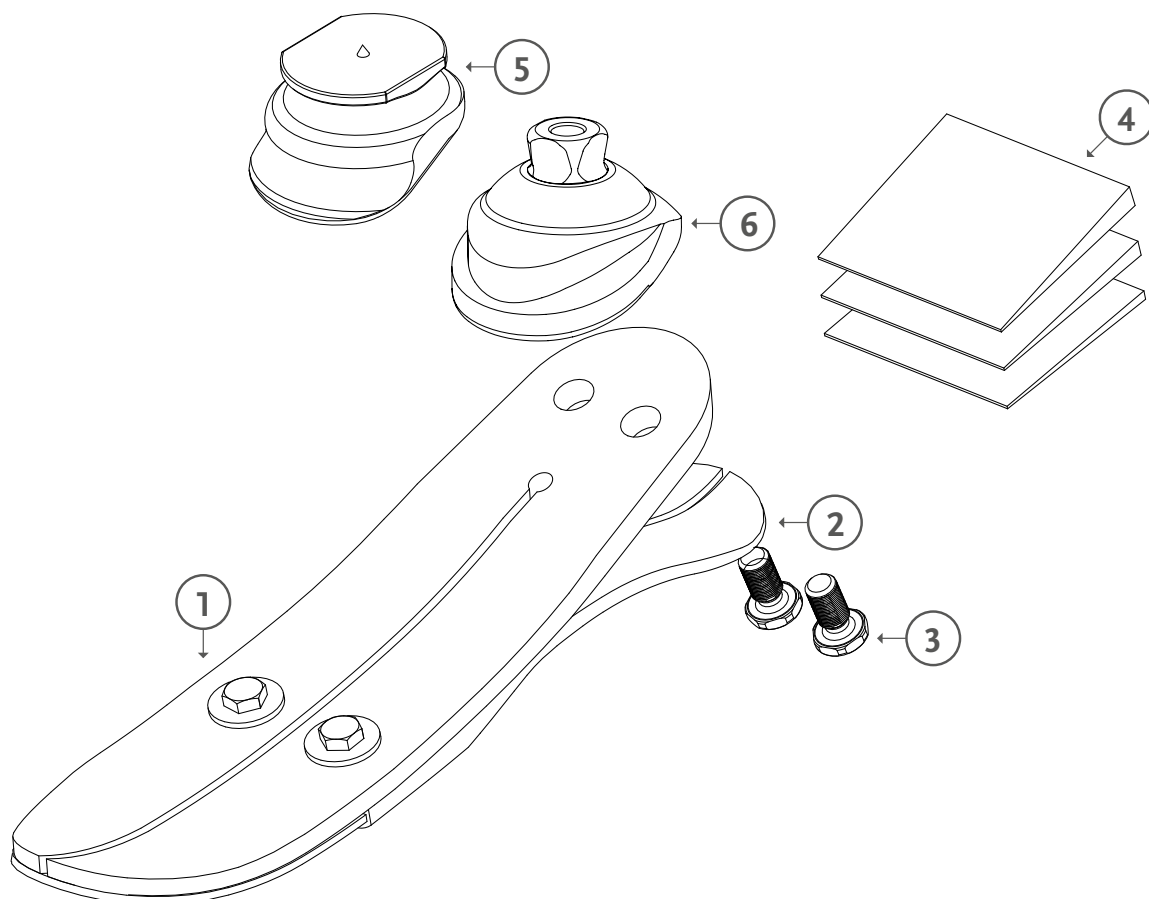

	Descrizione
1.	Modulo del piede
2.	Tallone
3.	Bulloni
4.	Cunei tallone
5.	Giunto della laminazione
6.	Giunto piramidale maschio

RE-FLEX ROTATE™

UNITY
COMPATIBLE



Re-Flex Rotate è un piede robusto pensato per vivere appieno ogni momento della vita, che sia lavorativo o di svago.

Re-Flex Rotate soddisfa il bisogno degli utenti attivi più esigenti, unendo comfort, un livello ottimale di assorbimento degli urti ed una restituzione dinamica dell'energia.

Con il suo profilo basso e un design privo di manutenzione, è la prima scelta per gli utenti attivi che richiedono alte prestazioni e comfort ogni giorno.

La cella di torsione integrata riduce le forze di rotazione e le forze di taglio sul moncone proteggendolo.

L'assorbimento degli urti, mediante una molla elicoidale in titanio, consente di ridurre l'impatto sul corpo migliorando contemporaneamente il controllo e il comfort durante la deambulazione e le altre attività.

Össur consiglia di utilizzare Re-Flex Rotate in combinazione con il sistema di sospensione a vuoto attivo senza ginocchiera Unity®. Questo aggiunge solo un peso minimo, non altera l'altezza strutturale e non interferisce con la dinamicità del piede protesico. Unity è progettato per fornire una sospensione sicura in combinazione con la tecnologia Iceross Seal-In®, stabilizzando al contempo le fluttuazioni di volume e mantenendo una vestibilità dell'invasatura confortevole durante il giorno.



Informazioni utente	
Livello di amputazione:	Transtibiale e Transfemorale
Livello di attività:	Basso - Moderato - Alto
Limite peso:	147kg



PROGRESSIONE
TIBIALE ATTIVA



TUBO VERTICALE
AMMORTIZZANTE



ROTAZIONE/
TORSIONE



WEATHERPROOF



LEVA PLANTARE
SU TUTTA LA
LUNGHEZZA



LAMINA DIVISA

Informazioni piede	
Categoria:	1-8
Misure:	22-30
Peso del piede: (Misura 27, Cat. 2)	1105g con piramide e kit cover piede
Altezza Standard: (Misura 27)	216 - 265mm con giunto piramidale maschio e kit cover piede
Altezza Profilo Alto: (Misura 27)	267 - 319mm con giunto piramidale maschio e kit cover piede
Altezza tallone:	10mm (19mm disponibile su ordine speciale)
Opzioni adattatori:	Giunto piramidale maschio e femmina

Informazioni sul sistema Unity:	
Depressione massima:	23inHg (600mmHg)
Normale pressione di esercizio:	-16inHg a -20inHg
Peso aggiuntivo del sistema:	130g con pompa, valvola dell'invasatura e tubo

RE-FLEX ROTATE™

INFORMAZIONI ORDINI

PER UN PIEDE COMPLETO CON PIRAMIDE MASCHIO*

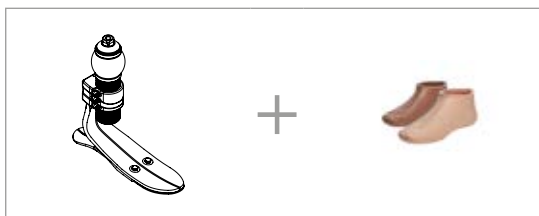

PER UN PIEDE COMPLETO CON PIRAMIDE FEMMINA*

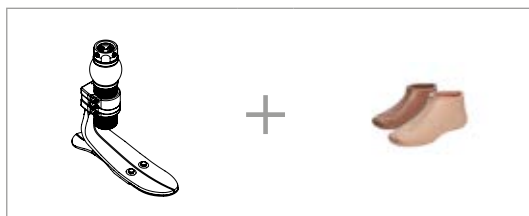

*Modulo piede anche disponibile con profilo alto

Unity può essere ordinato con Re-Flex Rotate, con modulo piede ad altezza standard. Si prega di selezionare al momento dell'ordine il kit piede con Unity appropriato, l'unità verrà premontata sul piede. Per maggiore comodità e compatibilità di sistema, si consiglia il kit valvola Unity come mezzo di collegamento all'invasatura.

Per le schede di selezione delle cuffie e per i codici prodotto, fare riferimento alle pagine di Iceross Seal-In.

PER UN PIEDE COMPLETO CON UNITY

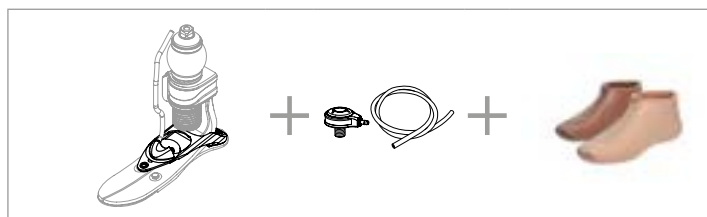

GUIDA PER LA SCELTA DELLA CATEGORIA

Peso kg	45-52	53-59	60-68	69-77	78-88	89-100	101-116	117-130	131-147
Livello di attività basso									
Misura 22-24	1	1	2	3	4	5	N/A	N/A	N/A
Misura 25-27	1	1	2	3	4	5	6	7	8
Misura 28-30	3	3	3	3	4	5	6	7	8
Livello di attività moderato									
Misura 22-24	1	2	3	4	6	N/A	N/A	N/A	N/A
Misura 25-27	1	2	3	4	5	6	7	8	N/A
Misura 28-30	3	3	3	4	5	6	7	8	N/A
Livello di attività alto									
Misura 22-24	2	3	4	5	N/A	N/A	N/A	N/A	N/A
Misura 25-27	2	3	4	5	6	7	8	N/A	N/A
Misura 28-30	3	3	4	5	6	7	8	N/A	N/A

RE-FLEX ROTATE™

INGOMBRO

RE-FLEX ROTATE MODULO PIEDE PROFILO STANDARD

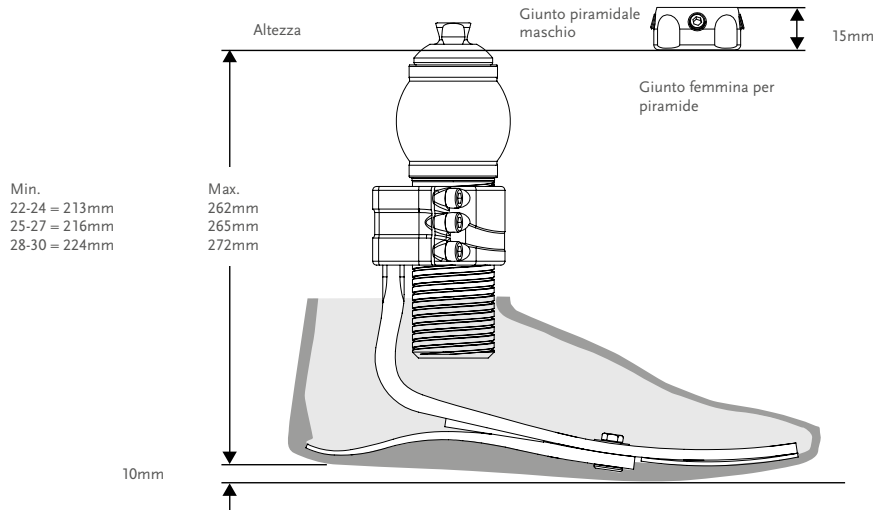

RE-FLEX ROTATE MODULO PIEDE PROFILO ALTO

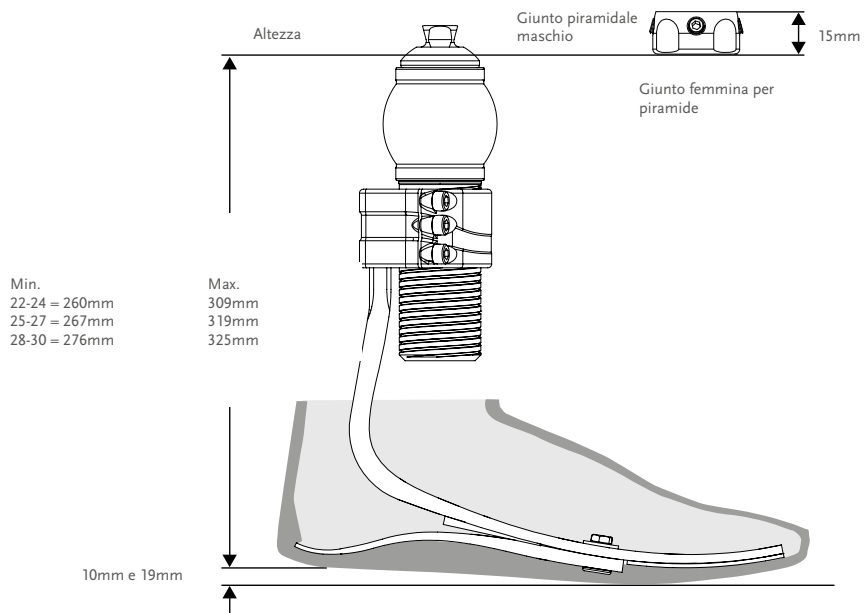

*Tutte le misure sono riferite ad un tacco di 10mm
Nota: Re-Flex Rotate con Unity ha la stessa altezza

RE-FLEX ROTATE™

KITS

MODULO PIEDE STANDARD

AMMORTIZZATORE E GIUNTO PIRAMIDALE MASCHIO

COD. PROD.

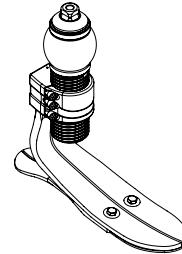
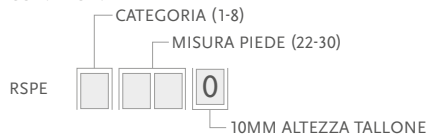

AMMORTIZZATORE E GIUNTO PIRAMIDALE FEMMINA

COD. PROD.

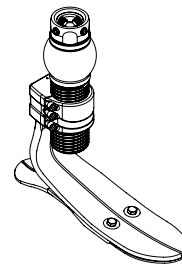
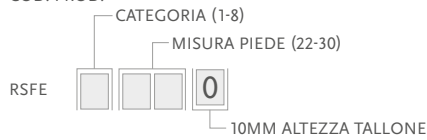

MODULO PIEDE ALTO

AMMORTIZZATORE E GIUNTO PIRAMIDALE MASCHIO

COD. PROD.

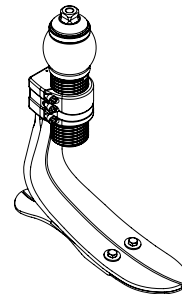
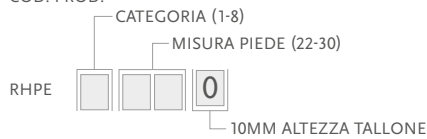

COD. PROD.



Nota:
- Il piede con tallone 19mm è un ordine speciale
- Il piede con punta solida con tallone 10mm e 19mm è un ordine speciale.

AMMORTIZZATORE E GIUNTO PIRAMIDALE FEMMINA

COD. PROD.

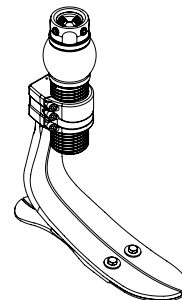

COD. PROD.



- Include:
- Modulo piede
 - Ammortizzatore
 - Cunei tallone
- L'ammortizzatore include:
- Ammortizzatore con piramide maschio o femmina
 - Loctite

Nota:
- Il piede con tallone 19mm è un ordine speciale
- Il piede con punta solida con tallone 10mm e 19mm è un ordine speciale.

RE-FLEX ROTATE™

KITS

MODULO PIEDE STANDARD SENZA AMMORTIZZATORE

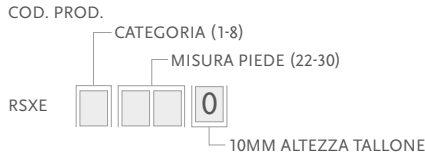

Nota: Il piede profilo standard (misure 25-30) con un tallone 19mm costituisce un ordine speciale.

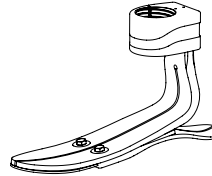

MODULO PIEDE ALTO SENZA AMMORTIZZATORE

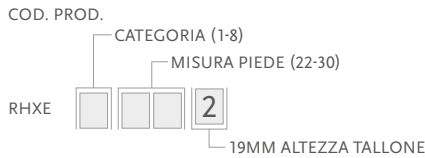
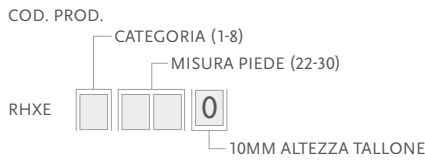

Include:

- Modulo piede

Nota:

- Il piede con tallone 19mm è un ordine speciale
- Il piede con punta solida con tallone 10mm e 19mm è un ordine speciale.

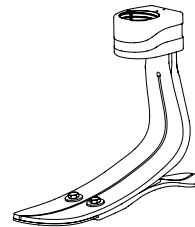

COMPONENTI

KITS AMMORTIZZATORI

AMMORTIZZATORE CON GIUNTO PIRAMIDALE MASCHIO

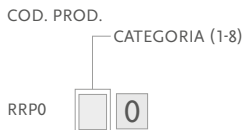

AMMORTIZZATORE CON GIUNTO PIRAMIDALE FEMMINA

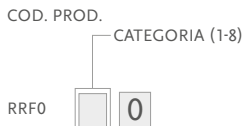

RE-FLEX ROTATE™

KIT PIEDI CON UNITY

RE-FLEX ROTATE™ MODULO PIEDE STANDARD CON POMPA UNITY

CON AMMORTIZZATORE E GIUNTO PIRAMIDALE MASCHIO

COD. PROD.

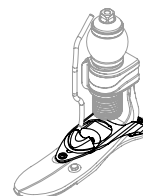

RE-FLEX ROTATE™ MODULO PIEDE STANDARD CON POMPA UNITY

CON AMMORTIZZATORE E GIUNTO PIRAMIDALE FEMMINA

COD. PROD.



Cautela: Dato lo spazio limitato disponibile con Re-Flex Rotate con modulo di ammortizzazione e Unity, i kit SSPE* consentono solo 2 giri completi di regolazione verso il basso a partire dall'impostazione più alta. Re-Flex Rotate può essere regolato su qualsiasi altezza, entro i limiti dei singoli prodotti.

Nota: Unity verrà premontato sul piede. I kit valvola devono essere ordinati separatamente.

UNITY

KITS UNITY

Foto	Cod. prod.	Descrizione	Kit piedi per Unity
1	UTT0001	Kit valvola Unity TT	Tutti
2	UTF0001	Kit valvola Unity TF	Tutti
3	UTF0006	Kit tubo Unity TF	Tutti
4	L-544611	Kit Icelock 544	Tutti
5	UTT1103	Confezione di filtri dell'aria della valvola Unity (10 p.)	Tutti

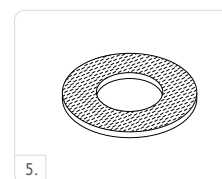
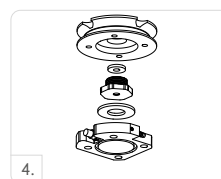

COMPONENTI DI RICAMBIO

Cod. prod.	Descrizione
URS00021	Componenti Unity RS, 22-24
URS00022	Componenti Unity RS, 25-30

Include:

- Membrana
- Valvole unidirezionali
- Fascetta per tubo
- Tubo
- Raccordo spinato
- Cuneo tallone

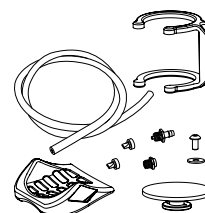

RE-FLEX ROTATE™

COMPONENTI

KIT CUNEI TALLONE

Per modulo piede profilo alto e standard	Misura piede	Cat.
CM150011	22-30	Tutti

Include:

- 3 Cunei
- Adesivo



Cod. prod.	Descrizione
CM160025	Loctite 243

VITI PER MORSETTO DI FISSAGGIO

Cod. prod.	Descrizione
CM130140	M6 16mm Viti per morsetto di fissaggio

UTENSILE

CHIAVE DINANOMETRICA

Cod. prod.	Descrizione
FFC7980001	Chiave dinamometrica 3Nm

RIVESTIMENTO COSMETICO

KIT COVER PIEDE, BEIGE E MARRONE*

COD. PROD.

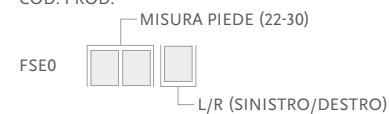

Include:

- Cover piede*
- Calza Flex-Foot
- Piastra di collegamento

*Per ordinare il kit cover piede marrone, aggiungere BR alla fine del codice prodotto.

RE-FLEX ROTATE™

RIVESTIMENTO COSMETICO

CALZA FLEX-FOOT

Utilizzato per coprire il modulo piede in carbonio, per proteggerlo ed eliminare il rumore tra modulo piede e cover piede.

Cod. prod.	Descrizione	Misura	Colore
FSEL60001	Calza Flex-Foot Small	22-25	Nera
FSEL60002	Calza Flex-Foot Large	26-30	Nera
FSEL60001-15	15 Calze Flex-Foot Small	22-25	Nera
FSEL60002-15	15 Calze Flex-Foot Large	26-30	Nera



INGOMBRO

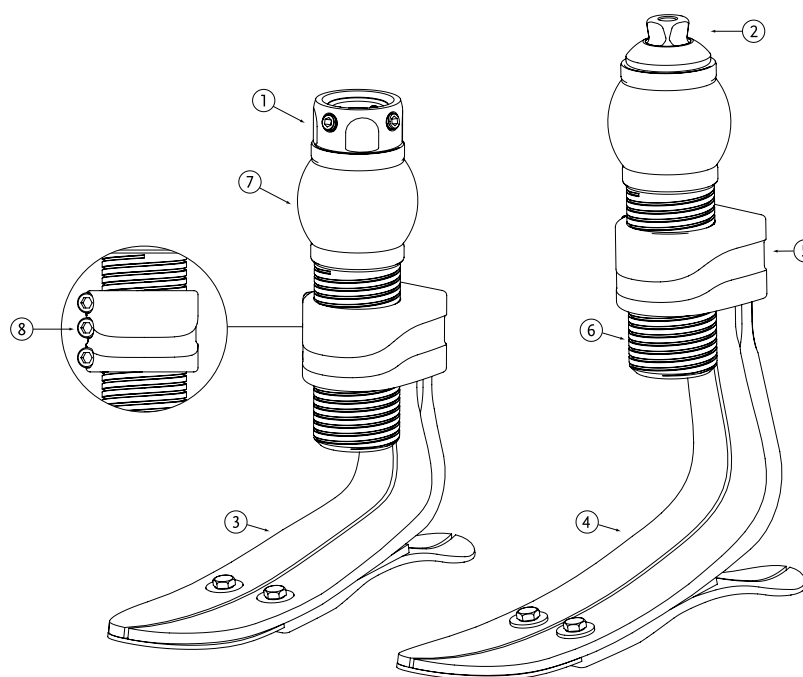

	Descrizione
1.	Piramide femmina
2.	Piramide maschio
3.	Modulo del piede Standard
4.	Modulo del piede Alto
5.	Morsetto di fissaggio
6.	Tubo esterno filettato
7.	Cella di controllo torsione in poliuretano
8.	Viti per morsetto di fissaggio

RE-FLEX SHOCK™

UNITY®
COMPATIBLE



Re-Flex Shock assicura un buon assorbimento verticale degli urti.

Progettato per gli utenti attivi, questo piede assicura reattività ed una dinamica restituzione d'energia.

La molla anteriore in composito assicura un assorbimento degli urti ottimale, riducendo l'impatto sul corpo.

Gli utenti percepiscono un maggiore controllo ed un maggior comfort durante la camminata e altre attività.

Össur consiglia di utilizzare Re-Flex Shock in combinazione con il sistema di sospensione a vuoto attivo senza ginocchiera Unity®. Questo aggiunge solo un peso minimo, non altera l'altezza strutturale e non interferisce con la dinamicità del piede protesico. Unity è progettato per fornire una sospensione sicura in combinazione con la tecnologia Icross Seal-In®, stabilizzando al contempo le fluttuazioni di volume e mantenendo una vestibilità dell'invasatura confortevole durante il giorno.



Informazioni utente	
Livello di amputazione:	Transtibiale e Transfemorale
Livello di attività:	Basso - Moderato - Alto
Limite peso:	166kg



WEATHERPROOF



PROGRESSIONE
TIBIALE ATTIVA



TUBO VERTICALE
AMMORTIZZANTE



LAMINA DIVISA

Informazioni piede	
Categoria:	1-9
Misure:	22-30
Peso del piede: (Misura 27, Cat. 2)	1076g con giunto piramidale maschio e kit cover piede
Altezza Standard: (Misura 27)	210 - 238mm con giunto piramidale maschio e kit cover piede
Altezza Profilo Alto: (Misura 27)	255 - 288mm con giunto piramidale maschio e kit cover piede
Altezza tallone:	10mm, per modulo Standard (19mm su ordine speciale)
Opzioni adattatori:	Giunto piramidale maschio

Informazioni sul sistema Unity	
Depressione massima:	23inHg (600mmHg)
Normale pressione di esercizio:	-16inHg a -20inHg
Peso aggiuntivo del sistema:	130g con pompa, valvola dell'invasatura e tubo

RE-FLEX SHOCK™

INFORMAZIONI ORDINI

PER UN PIEDE COMPLETO CON PIRAMIDE MASCHIO*

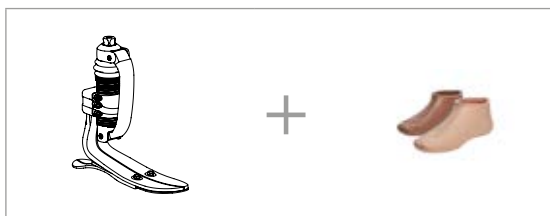

Unity può essere ordinato con Re-Flex Shock, con modulo piede ad altezza standard. Si prega di selezionare al momento dell'ordine il kit piede con Unity appropriato, l'unità verrà premontata sul piede. Per maggiore comodità e compatibilità di sistema, si consiglia il kit valvola Unity come mezzo di collegamento all'invasatura.

Per le schede di selezione delle cuffie e per i codici prodotto, fare riferimento alle pagine di Iceross Seal-In.

PER UN PIEDE COMPLETO CON UNITY

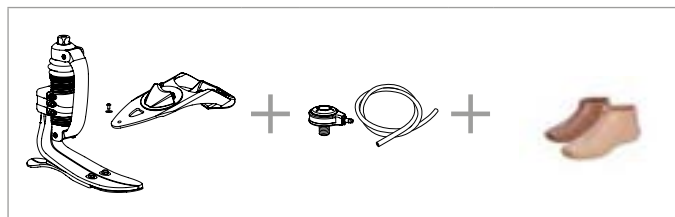

GUIDA PER LA SCELTA DELLA CATEGORIA

Peso kg	45-52	53-59	60-68	69-77	78-88	89-100	101-116	117-130	131-147	148 - 166
---------	-------	-------	-------	-------	-------	--------	---------	---------	---------	-----------

Livello di attività basso

Misura 22-24	1	1	2	3	4	5	6	N/A	N/A	N/A
Misura 25-27	1	1	2	3	4	5	6	7	8	9
Misura 28-30	3	3	3	3	4	5	6	7	8	9

Livello di attività moderato

Misura 22-24	1	2	3	4	6	6	N/A	N/A	N/A	N/A
Misura 25-27	1	2	3	4	5	6	7	8	9	N/A
Misura 28-30	3	3	3	4	5	6	7	8	9	N/A

Livello di attività alto

Misura 22-24	2	3	4	5	6	N/A	N/A	N/A	N/A	N/A
Misura 25-27	2	3	4	5	6	7	8	9	N/A	N/A
Misura 28-30	3	3	4	5	6	7	8	9	N/A	N/A

RE-FLEX SHOCK™

INGOMBRO

MODULO PIEDE STANDARD CON AMMORTIZZATORE E PIRAMIDE MASCHIO

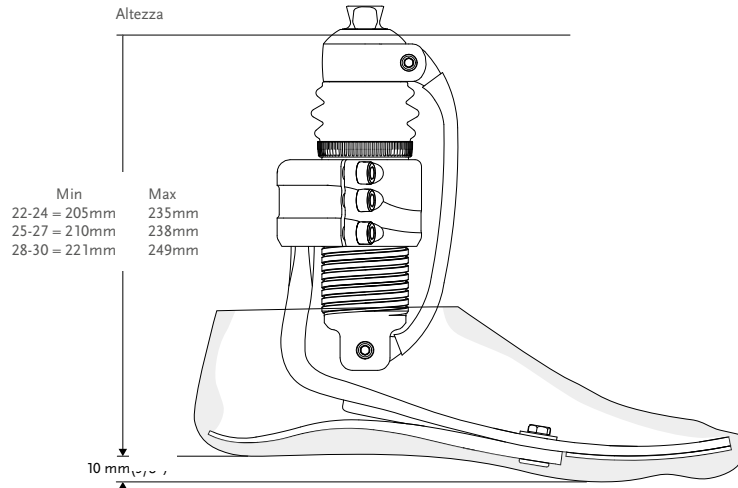

MODULO PIEDE ALTO CON AMMORTIZZATORE E PIRAMIDE MASCHIO

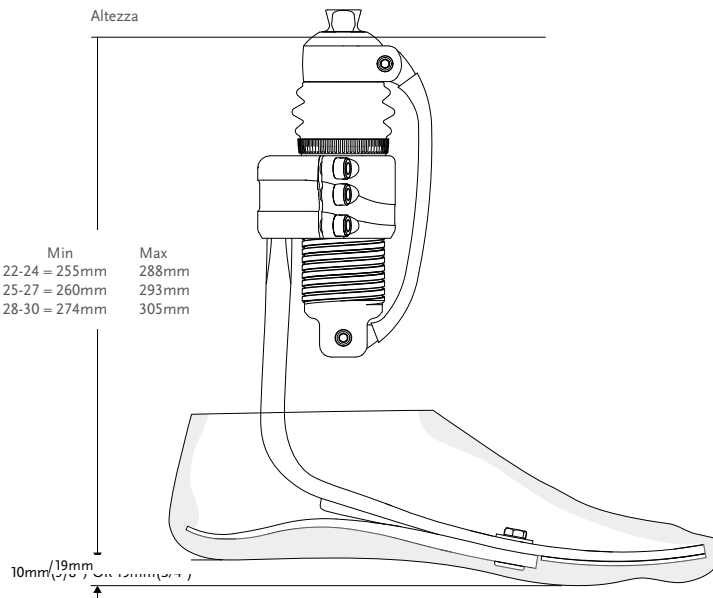

*Tutte le misure sono riferite ad un tacco di 10mm
 Nota: Re-Flex Shock con Unity ha la stessa altezza

RE-FLEX SHOCK™

KITS

MODULO PIEDE STANDARD

AMMORTIZZATORE E PIRAMIDE MASCHIO

COD. PROD.

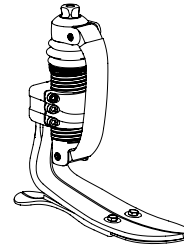
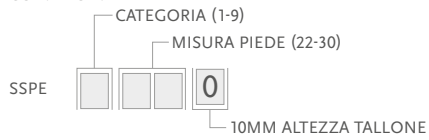

MODULO PIEDE ALTO

AMMORTIZZATORE E PIRAMIDE MASCHIO

COD. PROD.

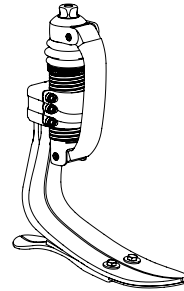
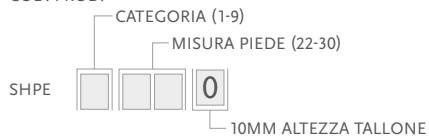

COD. PROD.



Include:

- Modulo piede
- Ammortizzatore con molla frontale
- Cunei tallone

L'ammortizzatore include:

- Ammortizzatori con piramide maschio
- Loctite

Nota:

- Il piede con tallone 19mm è un ordine speciale
- Il piede con punta solida con tallone 10mm e 19mm è un ordine speciale.

MODULO PIEDE STANDARD SENZA AMMORTIZZATORE

COD. PROD.

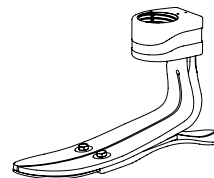
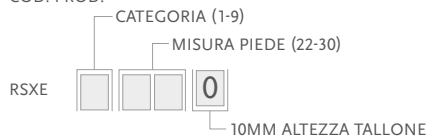

Nota: Il piede profilo standard (misure 25-30) con un tallone 19mm costituisce un ordine speciale.

RE-FLEX SHOCK™

KITS

MODULO PIEDE ALTO SENZA AMMORTIZZATORE

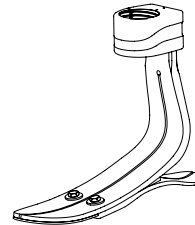
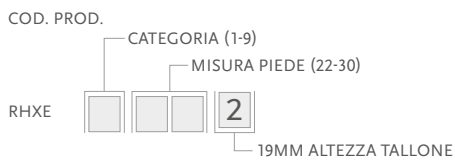
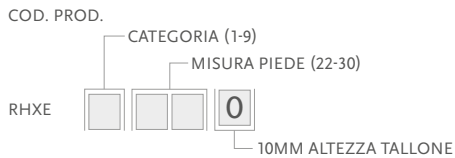

Include:

- Modulo piede

Nota:

- Il piede con tallone 19mm è un ordine speciale
- Il piede con punta solida con tallone 10mm e 19mm è un ordine speciale.



KITS AMMORTIZZATORE

KITS AMMORTIZZATORE MASCHIO

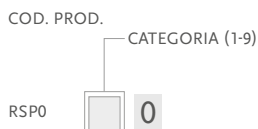

KIT PIEDI CON UNITY

RE-FLEX SHOCK™ MODULO PIEDE STANDARD E POMPA UNITY

CON AMMORTIZZATORE E GIUNTO PIRAMIDALE MASCHIO

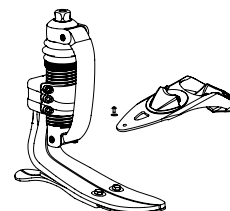
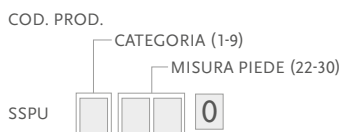

Cautela: Dato lo spazio limitato disponibile con Re-Flex Shock con modulo di ammortizzazione e Unity, i kit SSPE* consentono solo 2 giri completi di regolazione verso il basso a partire dall'impostazione più alta. Re-Flex Rotate può essere regolato su qualsiasi altezza, entro i limiti dei singoli prodotti.

Nota: Unity verrà premontato sul piede. I kit valvola devono essere ordinati separatamente.

RE-FLEX SHOCK™

UNITY

KITS UNITY

Foto	Cod. prod.	Descrizione	Kit piedi per Unity
1	UTT0001	Kit valvola Unity TT	Tutti
2	UTF0001	Kit valvola Unity TF	Tutti
3	UTF0006	Kit tubo Unity TF	Tutti
4	L-544611	Kit Icelock 544	Tutti
5	UTT1103	Confezione di filtri dell'aria della valvola Unity (10 p.)	Tutti

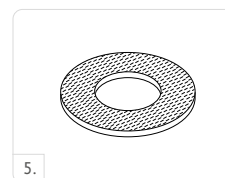
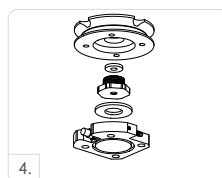

COMPONENTI DI RICAMBIO

Cod. prod.	Descrizione
URS00021	Componenti Unity RS, 22-24
URS00022	Componenti Unity RS, 25-30

Include:

- Membrana
- Valvole unidirezionali
- Fascetta per tubo
- Tubo
- Raccordo spinato
- Cuneo tallone

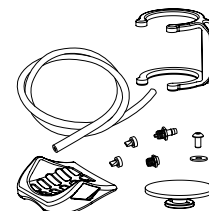

COMPONENTI

KIT CUNEI TALLONE

Per modulo piede profilo alto e standard	Misura piede	Cat.
CM150011	22-30	Tutti

Include:

- 3 Cunei
- Adesivo

Cod. prod.	Descrizione
CM160025	Loctite 243



RE-FLEX SHOCK™

COMPONENTI

MOLLA FRONTALE

Cod. prod.	Cat.
RSS44001	1
RSS44002	2
RSS44003	3
RSS44004	4
RSS44005	5
RSS44006	6
RSS44007	7
RSS44008	8

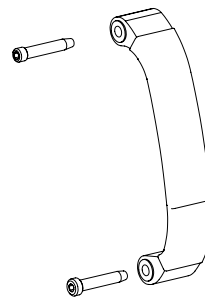

Include:

- Molla frontale
- 2 Perni

KIT PERNI E BOCCOLE

Cod. prod.	Descrizione
RSS00001	Kit perni e boccole

Include:

- 4 Boccole
- 2 Perni
- 2 molle a disco

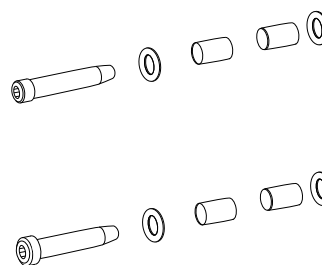

ANELLO INFERIORE

Cod. prod.	Descrizione
RSS40011	Re-Flex Shock Soffietto
RSS40012	Re-Flex Shock Collare

UTENSILE

CHIAVE DINANOMETRICA

Cod. prod.	Descrizione
FFC7980001	Chiave dinanometrica 3Nm

RE-FLEX SHOCK™

RIVESTIMENTO COSMETICO

KIT COVER PIEDE, BEIGE E MARRONE*

COD. PROD.

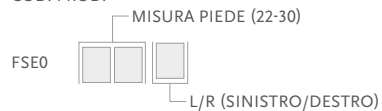

Include:

- Cover piede
- Calza Flex-Foot
- Piastra di collegamento

*Per ordinare il kit cover piede marrone, aggiungere BR alla fine del codice prodotto.

CALZA FLEX-FOOT

Utilizzato per coprire il modulo piede in carbonio, per proteggerlo ed eliminare il rumore tra modulo piede e cover piede.

Part#	Description	Size	Color
FSEL60001	Calza Flex-Foot Small	22-25	Nera
FSEL60002	Calza Flex-Foot Large	26-30	Nera
FSEL60001-15	15 Calze Flex-Foot Small	22-25	Nera
FSEL60002-15	15 Calze Flex-Foot Large	26-30	Nera



RE-FLEX SHOCK™

INGOMBRO

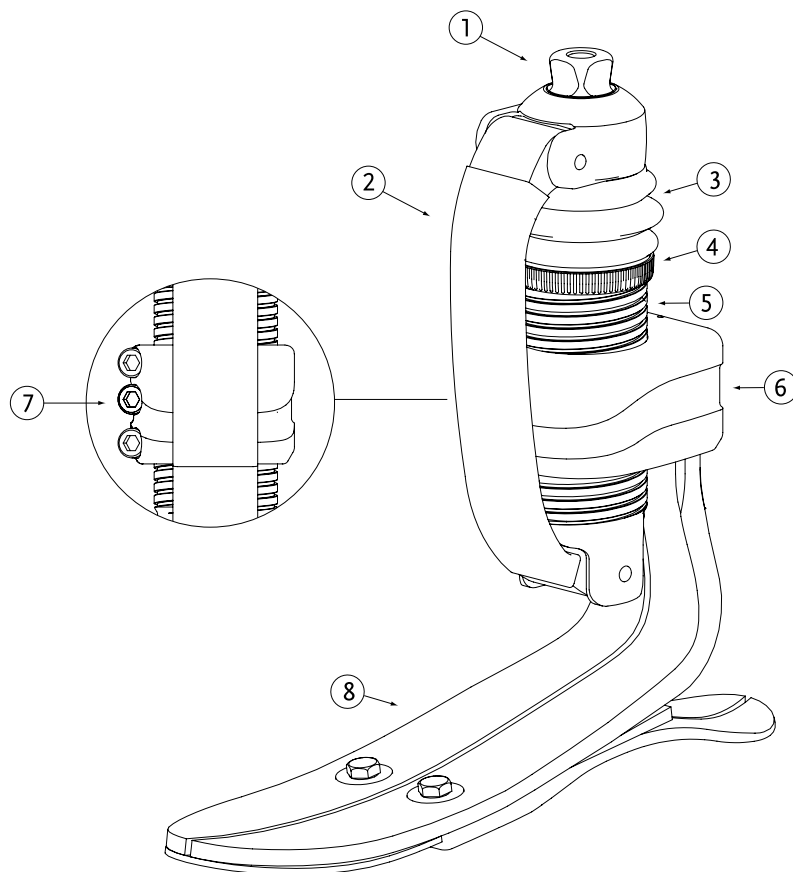

	Descrizione
1.	Giunto piramidale maschio
2.	Molla frontale
3.	Soffietto
4.	Collare
5.	Tubo esterno filettato
6.	Morsetto di fissaggio
7.	Viti per morsetto di fissaggio
8.	Modulo piede

CHEETAH® XPLORE



Cheetah Xplore è un esclusivo e versatile piede protesico ispirato al design originale di Cheetah.

Pur essendo stato progettato principalmente per l'uso quotidiano, Cheetah Xplore consente all'utente di dedicarsi a vari sport e attività. Questo piede combina una elevata restituzione di energia a una spinta dinamica con un equilibrio e una stabilità maggiori, supportando gli utenti con uno stile di vita attivo.

CARATTERISTICHE:

- Piede versatile in fibra di carbonio
- Piede adatto sia per l'uso quotidiano che sportivo
- Unisce le prestazioni collaudate della lamina sportiva Cheetah abbinando un tallone per camminare e stare in piedi.



Informazioni utente	
Livello di amputazione:	Transtibiale e Transfemorale
Livello di attività:	Moderato - Alto, Sport
Limite peso:	147kg



LEVA
PLANTARE
SU TUTTA LA
LUNGHEZZA



PROGRESSIONE
TIBIALE ATTIVA



WATERPROOF
ACQUA DOLCE



LAMINA DIVISA

Informazioni piede	
Categorie:	1-9
Misure:	Misura unica per categoria
Peso del piede (Cat. 5):	646g
Altezza:	Altezza massima posteriore: 521mm Altezza minima posteriore: 348mm Distanza minima invasatura/piede: 32mm
Opzioni adattatori:	Connettore di laminazione

GUIDA PER LA SCELTA DELLA CATEGORIA

Peso kg	45-52	53-59	60-68	69-77	78-88	89-100	101-116	117-130	131-147
Livello di attività moderato	1	2	3	4	5	6	7	8	9
Livello di attività Alto - Sport	2	3	4	5	6	7	8	9	N/A

CHEETAH® XPLORE

INGOMBRO

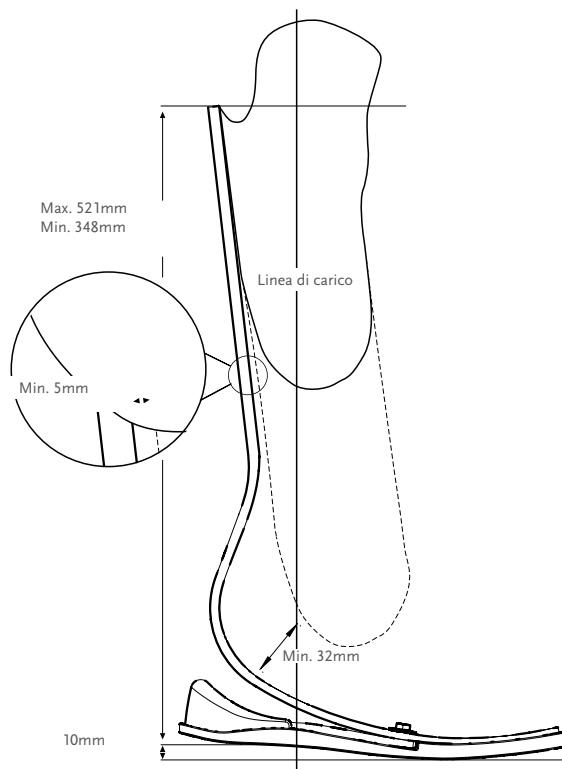

KITS

CHEETAH XPLORE KIT*

COD. PROD.

CATEGORIA (1-9)

FSX009



Include:

- Modulo piede
- Tallone in schiuma
- Suola in schiuma
- Collante+PLUSeries® 215ml - C1M Composite

*Cheetah Xplore viene fornito con Collante+PLUSeries® C1M Composite. L'apposita pistola dispenser deve essere ordinata separatamente. Anche il connettore di laminazione deve essere ordinato separatamente.

CHEETAH® XPLORE

COMPONENTI

KIT CONNETTORE DI LAMINAZIONE

Cod. prod.	Descrizione	Cat.
FSX50009	Connettore di laminazione	1-9

Include:

- Connettore di laminazione
- Cunei di allineamento (2°, 4°, 6°, 8°)
- Componenti metallici per l'attacco
- Kit di laminazione

BULLONE D'ATTACCO PER CONNETTORE DI LAMINAZIONE

Cod. prod.	Descrizione	Misura	Cat.
CM130218	Bullone d'attacco per connettore di laminazione	5/16"-24 x 1 1/2"	1-6
CM130213	Bullone d'attacco per connettore di laminazione	3/8"-24 x 1 3/4"	7-9



COMPONENTI D'ATTACCO PER CONNETTORI T

Cod. prod.	Lunghezza	Peso	Misura	Cat.
CM100054	8mm	108g	x 2-1/2"	1-6
CM100055	10mm	144g	x 2-1/2"	7-9

Include:

- Bulloni
- Dadi
- Rondella sferica
- Rondella piatta

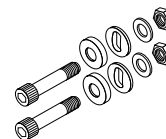

CUNEI DI ALLINEAMENTO

Cod. prod.	Descrizione	Cat.
CM140502	Cunei di allineamento 2°	Tutti
CM140505	Cunei di allineamento 4°	Tutti
CM140508	Cunei di allineamento 6°	Tutti
CM140511	Cunei di allineamento 8°	Tutti

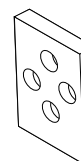

KIT CUNEI TALLONE

Per la regolazione della rigidità del tallone e delle caratteristiche roll-over.

Cod. prod.	Misura piede	Cat.
CM150011	22-30	1-9



CHEETAH® XPLORE

STRUMENTI

PLUSERIES® PISTOLA DISPENSER

Cod. prod.	Descrizione
FSX80016	PLUSeries Pistola Dispenser 215ml



COLLANTE+PLUSERIES

Cod. prod.	Descrizione
FSX80015	Collante+Pluseries 215ml - C1M Composite
FSX80017	+Pluseries Miscelatori (6 pezzi)



RIVESTIMENTO COSMETICO

KIT COVER PIEDE, BEIGE E MARRONE*

COD. PROD.



Include:

- Cover piede
- Calza Flex-Foot
- Piastra di collegamento

*Per ordinare il kit cover piede marrone, aggiungere BR alla fine del codice prodotto.

CALZA FLEX-FOOT

Utilizzato per coprire il modulo piede in carbonio, per proteggerlo ed eliminare il rumore tra modulo piede e cover piede.

Cod. prod.	Descrizione	Misura	Colore
FSEL60002	Calza Flex-Foot Large	26-30	Nera
FSEL60002-15	15 Calze Flex-Foot Large	26-30	Nera



COMPONENTI

Cod. prod.	Descrizione
FSX60001	Tallone in schiuma e kit suola

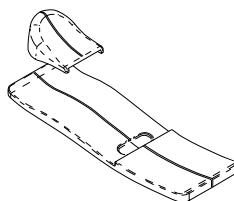

FLEX-SYMES™



Flex-Symes offre un'altezza di costruzione estremamente bassa con tallone attivo Carbon-X® e facilità di allineamento.

È un modulo piede in carbonio collegato a un tallone in carbonio con deflessione attiva. L'adattatore di allineamento ottimizzato permette l'angolazione e la regolazione sui piani ML/AP.

Flex-Symes è appositamente progettato per le persone con amputazioni Syme e Pyrogoff e per utenti transtibiali con monconi lunghi.



Informazioni utente	
Livello di amputazione:	Disarticolazione della caviglia, Symes, Pyrogoff
Livello di attività:	Basso - Moderato - Alto
Limite peso:	166kg



LEVA
PLANTARE
SU TUTTA LA
LUNGHEZZA



LAMINA DIVISA



WEATHERPROOF

Informazioni piede	
Categoria:	Misure 22-24; Cat. 1-6 Misure 25-30; Cat. 1-9
Misure:	22-30
Peso del piede: (Misura 27)	528g con kit cover piede
Altezza (Misura 27):	60mm con kit cover piede
Altezza tallone:	10mm
Opzioni adattatori:	Con adattatore per invasatura

INFORMAZIONI ORDINI

PER UN PIEDE COMPLETO CON ADATTATORE
PER INVASATURA

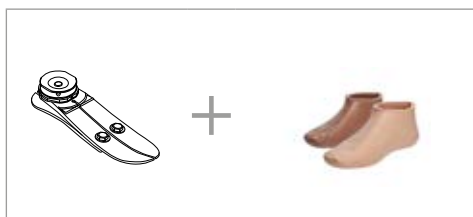

PER UN PIEDE COMPLETO SENZA
ADATTATORE

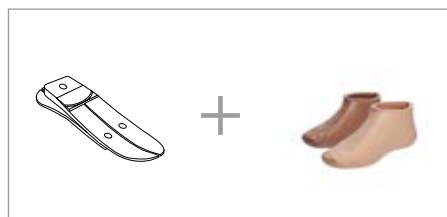

GUIDA PER LA SCELTA DELLA CATEGORIA

Peso kg	45-52	53-59	60-68	69-77	78-88	89-100	101-116	117-130	131-147	148-166
Livello di attività basso	1	1	2	3	4	5	6	7	8	9
Livello di attività moderato	1	2	3	4	5	6	7	8	9	N/A
Livello di attività alto	2	3	4	5	6	7	8	9	N/A	N/A

FLEX-SYMES™

INGOMBRO

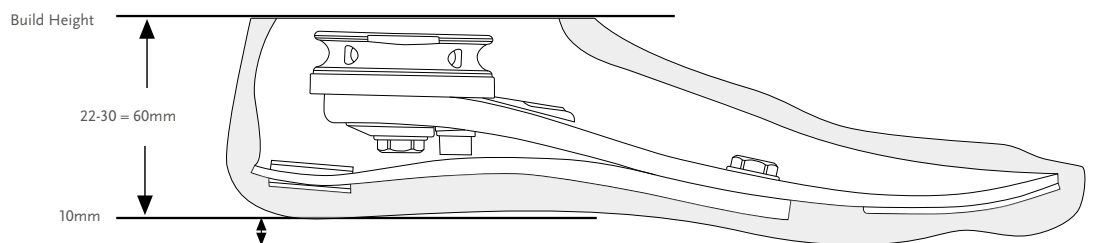

KITS

FLEX-SYMES CON ADATTATORE PER INVASATURA

COD. PROD.

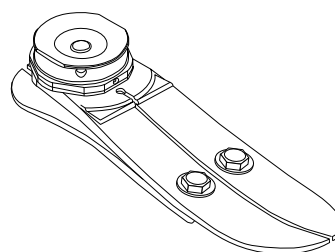

Include:

- Modulo piede con tallone
- 2 Dischi circolari di allineamento
- 2 Perni di allineamento
- 1 Bullone anti-rotazione
- Rondella
- Loctite 410
- Resina epossidica
- Adattatore per invasatura

FLEX-SYMES KIT SENZA ADATTATORE

COD. PROD.

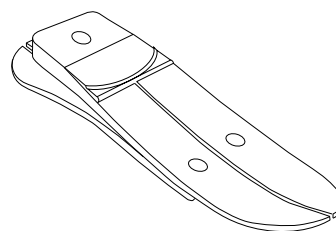

Include:

- Modulo piede con tallone
- 2 Cunei circolari di allineamento
- 1 Bullone anti-rotazione
- Rondella
- Loctite 410
- Resina epossidica

Nota: i piedi a lamina intera costituiscono un ordine speciale.

FLEX-SYMES™

COMPONENTI

KIT DISCHI DI ALLINEAMENTO

Cod. prod.	Misura piede	Cat.
SLP30001	22-24	1-6
SLP30002	25-27	1-6
SLP30003	28-30	1-6
SLP30004	25-27	7-9
SLP30005	28-30	7-9



Include:

- 2 Dischi circolari di allineamento
- 2 Perni di allineamento
- 1 Bullone anti-rotazione
- Rondella
- Loctite 410

KIT PER LAMINAZIONE

Cod. prod.	Misura piede	Cat.
SLP30011	22-24	1-6
SLP30012	25-27	1-6
SLP30013	28-30	1-6
SLP30014	25-27	7-9
SLP30015	28-30	7-9

Include:

- Adattore per invasatura
- Resina epossidica

ADATTATORE PER INVASATURA

Cod. prod.	Cat.	Misura piede
SLX50001	1-6	22-24
SLX50002	1-6	25-27
SLX50003	1-6	28-30
SLX50004	7-9	25-27
SLX50005	7-9	28-30

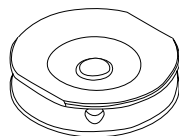

KIT BULLONI PER TALLONE

Cod. prod.	Lunghezza	Misura	Cat.
CM150004	18mm	6mm	1-6
CM150005	18mm	8mm	7-9

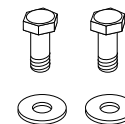

Include:

- Bullone
- Rondella

BULLONI CENTRALI

Cod. prod.	Misura piede	Bulloni Misura	Cat.
SLX30021	22-27	M12	1-6
SLX30022	25-27	M14	7-9
SLX30022	28-30	M14	1-6
SLX30023	28-30	M16	7-9

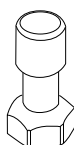

BULLONI ANTI-ROTAZIONE/TORSIONE

Cod. prod.	Misura piede	Bulloni Misura
SLX30005	22-27	M6
SLX30007	28-30	M8

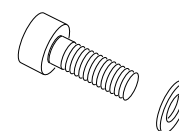

Include:

- Bullone
- Rondella

KIT CUNEI

Cod. prod.	Misura piede	Cat.
CM150011	22-30	1-9



Include:

- 3 Cunei
- Adesivo

VARIE

Foto	Cod. prod.	Descrizione
1.	SLX30006	Perno di allineamento
2.	CM140003	Divisore tallone
	CM160009	Resina epossidica

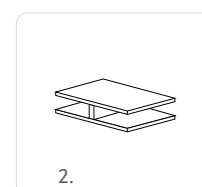

FLEX-SYMES™

RIVESTIMENTO COSMETICO

KIT COVER PIEDE, BEIGE E MARRONE*

COD. PROD.

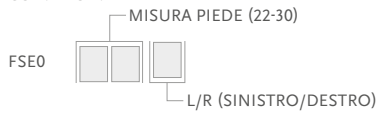

Include:

- Cover piede*
- Calza Flex-Foot
- Piastra di collegamento

*Per ordinare il kit cover piede marrone, aggiungere BR alla fine del codice prodotto.

CALZA FLEX-FOOT SPECTRA NERA



Cod. prod.	Descrizione	Misura	Colore
FSEL60001	Calza Flex-Foot Small	22-25	Nera
FSEL60002	Calza Flex-Foot Large	26-30	Nera
FSEL60001-15	15 Calze Flex-Foot Small	22-25	Nera
FSEL60002-15	15 Calze Flex-Foot Large	26-30	Nera

INGOMBRO

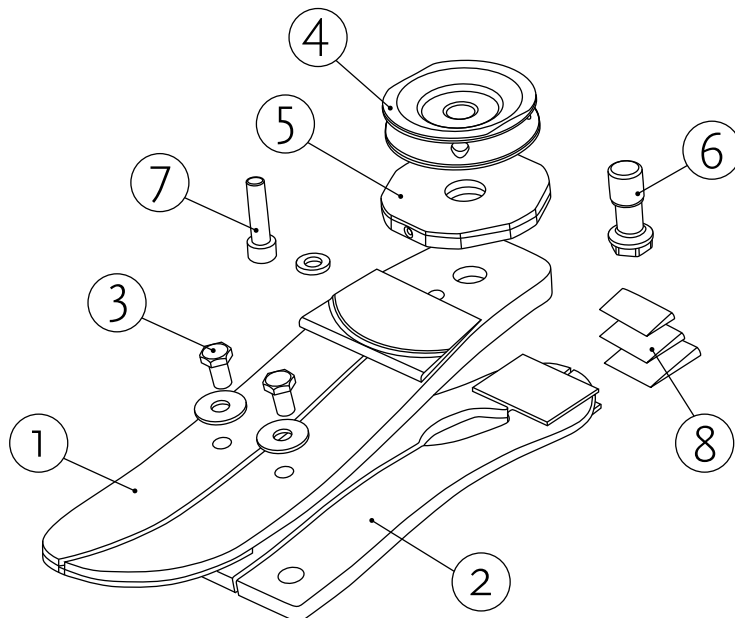

	Descrizione		Descrizione
1.	Modulo piede	5.	Kit dischi di allineamento
2.	Tallone	6.	Bullone centrale
3.	Kit di componenti metallici per fissaggio del tallone	7.	Kit bullone anti-rotazione
4.	Adattore per invasatura	8.	Kit cunei talloni

CHOPART



Chopart è una lamina in fibra di carbonio progettata per essere una soluzione flessibile e durevole per i livelli di amputazione più lunghi e per le protesi parziali di piede.



CARATTERISTICHE:

- Lamina in carbonio al 100% progettata per offrire flessibilità e durabilità
- Comprende un'altezza di tallone di 10 mm per la compatibilità con le cover piede Flex-Foot standard e le scarpe con tacco basso

Informazioni utente	
Livello di amputazione:	Chopart, Lisfranc, Pirogoff, Boy e metatarsale
Livello di attività:	Basso - Moderato - Alto
Limite peso:	147kg

Informazioni piede	
Categoria:	1-8
Misure:	22-30
Peso del piede: (Misura 27)	94g
Altezza (Misura 27):	6mm



LEVA
PLANTARE
SU TUTTA LA
LUNGHEZZA



WATERPROOF

INFORMAZIONI ORDINI

PER UN PIEDE COMPLETO

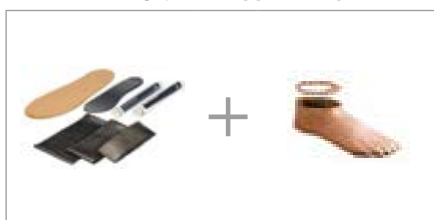

GUIDA PER LA SCELTA DELLA CATEGORIA

Peso kg	45-52	53-59	60-68	69-77	78-88	89-100	101-116	117-130	131-147
Livello di attività basso	1	1	2	3	4	5	6	7	8
Livello di attività moderato	1	2	3	4	5	6	7	8	Ordine speciale
Livello di attività alto	2	3	4	5	6	7	8	Ordine speciale	Ordine speciale

Le piastre del piede Chopart costituiscono un ordine standard nelle seguenti misure e categorie:

Misure 23-24 nelle categorie 1-5

Misure 25-26 nelle categorie 2-6

Misure 27-28 nelle categorie 3-7

Misure 29-30 nelle categorie 4-8

Per informazioni su ordini speciali o personalizzati si prega di contattare il Servizio Clienti Össur.

CHOPART

INGOMBRO

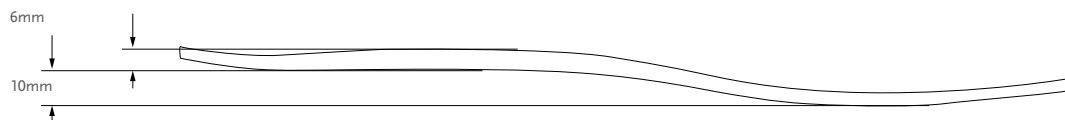

KITS

KIT CHOPART

COD. PROD.



Include:

- Piastra piede in carbonio
- Kit rivestimento
- Resina epossidica
- Materiali per suola

RIVESTIMENTO COSMETICO

KIT COVER PIEDE, BEIGE E MARRONE*

COD. PROD.

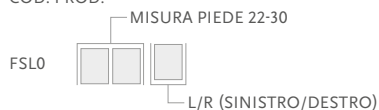

Include:

- Cover piede
- Calza Flex-Foot
- Piastra di collegamento

* Per ordinare il kit cover piede marrone, aggiungere BR alla fine del codice prodotto.

CALZE FLEX-FOOT

Utilizzato per coprire il modulo piede in carbonio, per proteggerlo ed eliminare il rumore tra modulo piede e cover piede.

Cod. prod	Descrizione	Misura
FCX63022	Calza Flex-Foot Spectra nera Small	22-25
FCX63025	Calza Flex-Foot Spectra nera Large	26-30
FCX63022-15	Calza Flex-Foot Spectra nera Small 15 calze	22-25
FCX63026-15	Calza Flex-Foot Spectra nera Large 15 calze	26-30



ACCESSORI CHOPART

CALZASCARPE

Specificamente progettato per piedi Flex Foot, questo calzascarpe rende rapido e facile indossare e togliere i cover dei piedi.

Cod. prod.	Descrizione
CM100068	Calzascarpa



RIVESTIMENTO COSMETICO TIBIALE, DENSITÀ DOPPIA

Il rivestimento cosmetico tibiale consente di massimizzare la gamma di movimento della caviglia, senza compromettere l'integrità della schiuma dove si attacca al cover del piede.

Cod. prod.	Misura
FCX0002	Misura unica

Include:

- Flessibile alla caviglia
- Ignifuga



RIVESTIMENTO COSMETICO TIBIALE, DENSITÀ UNICA

Cod. prod.	Misura
C-860977	Misura unica

Include:

- Schiuma polietilenica a celle chiuse (25 gr.)
- Ignifuga



RIVESTIMENTO COSMETICO TRANSFEMORALE

Cod. prod.	Misura
C-880877	50-25
C-880878	60-25
C-880879	80-25

- Si adatta indistintamente alla gamba destra o sinistra
- Schiuma polietilenica a celle aperte (60 gr)
- Ignifuga

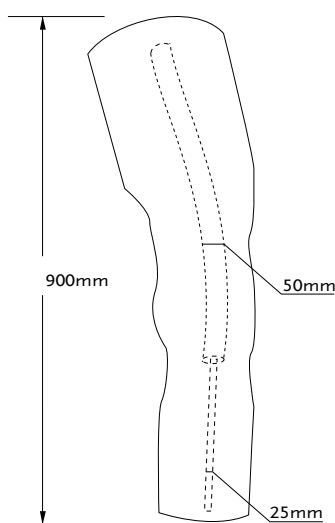

Cod. prod. C-880877

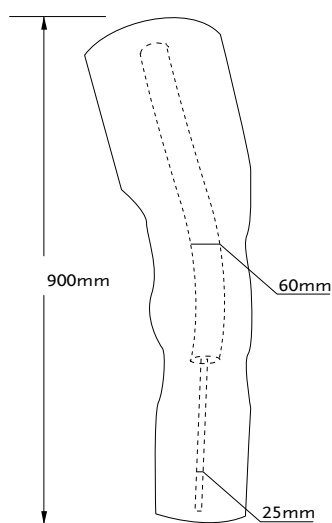

Cod. prod. C-880878

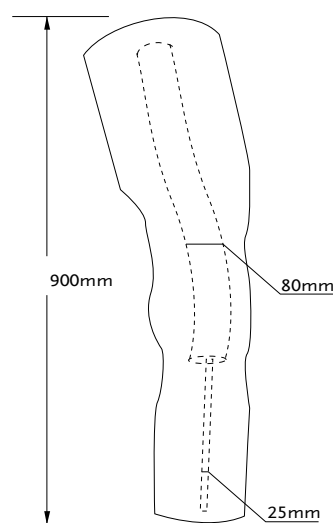

Cod. prod. C-880879

SKINERGY™ PLUS - VERSIONE ALLUCE SEPARATO

Rivestimento protettivo in silicone con alluce separato per una protesi con un ottimo cosmetico. Il rivestimento cosmetico SKINERGY è utilizzato nelle protesizzazioni transtibiali. SKINERGY è una calza resistente e facile da pulire che protegge i componenti modulari della protesi da applicarsi sopra la cosmesi in gommapiuma. Disponibile in 19 diverse misure, due diverse circonferenze gamba per ogni taglia e nelle misure piede da 22 a 30.

Skinergy PLUS si distingue per l'elasticità del materiale per una maggiore durata e flessibilità, particolarmente efficace nelle aree esposte (come ad esempio il tallone)

Informazioni Misure					
Lato	Misura piede	Circonferenza polpaccio	Colore E2	Colore E4	Altri colori
Sinistro	22-23	28-35cm	M845002	M845004	Ordine speciale
	22-23	32-40cm	M845012	M845014	Ordine speciale
	24-25	31-39cm	M845202	M845204	Ordine speciale
	24-25	35-44cm	M845212	M845214	Ordine speciale
	26-27	32-40cm	M845402	M845404	Ordine speciale
	26-27	37-46cm	M845412	M845414	Ordine speciale
	28-30	34-42,5cm	M845602	M845604	Ordine speciale
	28-30	39-49cm	M845612	M845614	Ordine speciale
Destro	22-23	28-35cm	M845102	M845104	Ordine speciale
	22-23	32-40cm	M845112	M845114	Ordine speciale
	24-25	31-39cm	M845302	M845304	Ordine speciale
	24-25	35-44cm	M845312	M845314	Ordine speciale
	26-27	37-46cm	M845512	M845514	Ordine speciale
	28-30	34-42,5cm	M845702	M845704	Ordine speciale
	28-30	39-49cm	M845712	M845714	Ordine speciale

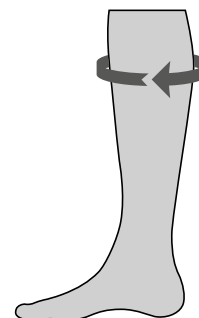

SELEZIONARE IL PRODOTTO

Selezionare il rivestimento protettivo in silicone come segue:

- Versioni: alluce separato o punta chiusa
- Determinare la misura e il lato del piede
- Misurare la circonferenza C del polpaccio (nel punto più largo) o alla posizione appropriata sull'invasatura transtibiale
- Decidere il colore usando la mazzetta colori Skinergy PLUS Cod. prod. 70,209.

SKINERGY PLUS È DISPONIBILE SOLO NEI SEGUENTI PAESI:

Austria, Germania, Italia, Svizzera, Slovacchia, Spagna, Moldavia, Georgia Marocco, Ceuta e Melilla, Panama, Costa Rica, Honduras, Cile, Argentina,

ORDINI SPECIALI

Se si sceglie un colore che non rientra nei colori standard (2 o 4 sono i standard) i tempi di consegna del rivestimento sono di circa 3-4 settimane. Tali colori vengono considerati speciali e pertanto disponibili solo su ordinazione, non sono pertanto in pronta consegna a magazzino.

SKINERGY™ PLUS - VERSIONE PUNTA CHIUSA

Rivestimento protettivo in silicone con punta chiusa per una protesi con un ottimo cosmetico. Il rivestimento cosmetico SKINERGY è utilizzato nelle protesizzazioni transtibiali. SKINERGY è una calza resistente e facile da pulire che protegge i componenti modulari della protesi si applica sopra la cosmesi in gommapiuma. Disponibile in 19 diverse misure, due diverse circonferenze gamba per ogni taglia e nelle misure piede da 22 a 30.

Skinergy PLUS si distingue per l'elasticità del materiale per una maggiore durata e flessibilità, particolarmente efficace nelle aree esposte (come ad esempio il tallone)

Informazioni misure					
Lato	Misura piede	Circonferenza polpaccio	Colore E2	Colore E4	Altri colori
Sinistro	22-23	28-35cm	M846002	M846004	Ordine speciale
	22-23	32-40cm	M846012	M846014	Ordine speciale
	24-25	31-39cm	M846202	M846204	Ordine speciale
	24-25	35-44cm	M846212	M846214	Ordine speciale
	26-27	32-40cm	M846402	M846404	Ordine speciale
	26-27	37-46cm	M846412	M846414	Ordine speciale
	28-30	34-42,5cm	M846602	M846604	Ordine speciale
	28-30	39-49cm	M846612	M846614	Ordine speciale
Destro	22-23	28-35cm	M846102	M846104	Ordine speciale
	22-23	32-40cm	M846112	M846114	Ordine speciale
	24-25	31-39cm	M846302	M846304	Ordine speciale
	24-25	35-44cm	M846312	M846314	Ordine speciale
	26-27	37-46cm	M846512	M846514	Ordine speciale
	28-30	34-42,5cm	M846702	M846704	Ordine speciale
	28-30	39-49cm	M846712	M846714	Ordine speciale

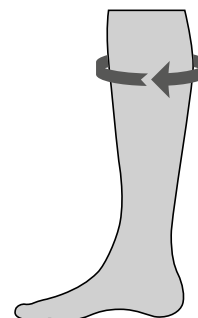

SELEZIONARE IL PRODOTTO

Selezionare il rivestimento protettivo in silicone come segue:

- Versioni: alluce separato o punta chiusa
- Determinare la misura e il lato del piede
- Misurare la circonferenza C del polpaccio (nel punto più largo) o alla posizione appropriata sull'invasatura transtibiale
- Decidere il colore usando la mazzetta colori Skinergy PLUS Cod. prod. 70,209.



SKINERGY PLUS È DISPONIBILE SOLO NEI SEGUENTI PAESI:

Austria, Germania, Italia, Svizzera, Slovacchia, Spagna, Moldavia, Georgia Marocco, Ceuta e Melilla, Panama, Costa Rica, Honduras, Cile, Argentina.

ORDINI SPECIALI

Se si sceglie un colore che non rientra nei colori standard (2 o 4 sono i standard) i tempi di consegna del rivestimento sono di circa 3-4 settimane. Tali colori vengono considerati speciali e pertanto disponibili solo su ordinazione, non sono pertanto in pronta consegna a magazzino.

COMPONENTI DI RICAMBIO UNITY®

Imm.	Cod.Prod.	Descrizione
1	UTT0005	Unity TT Valve Core
2	UTF0006	Unity Tube Kit per TF
3	UTT0001	Unity TT Valve Kit
4	UTF0001	Unity TT Valve Kit
5	UTT1103	Unity Valve Air Filter Pack (10 p.)

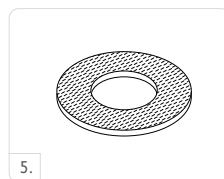
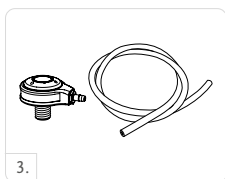

ÖSSUR SPORT SOLUTIONS



CHEETAH KNEE



FLEX-RUN



CHEETAH® XCEED



CHEETAH® XPANSE



CHEETAH® XCEL



CHEETAH XTREME



CHEETAH XTEND

ÖSSUR SPORT SOLUTIONS

CHEETAH® KNEE

UNITY
COMPATIBLE



Cheetah Knee è un ginocchio policentrico leggero con controllo idraulico trifasico dello swing, progettato specificamente per una rapida flessione ed estensione nella corsa e negli scatti. Il design policentrico fornisce buona stabilità in fase statica e una decelerazione controllata permettendo agli utenti di svolgere diverse attività sportive. Sebbene non progettato specificamente per le camminate, la geometria a 4 assi di Cheetah Knee, permette di camminare e passare facilmente dalla camminata al jogging e/o alla corsa.

- Ginocchio policentrico, progettato per attività ad alto impatto quali jogging, corsa e scatti.
- Geometria a 4 assi per una maggiore stabilità in fase di appoggio
- Controllo idraulico della fase dinamica per sostenere le rapide flessioni ed estensioni
- Ammortizzatore morbido all'estensione
- Breve distanza tra il centro del ginocchio e la parte superiore, utile per i monconi transfemorali lunghi o le disarticolazioni di ginocchio
- Collegamento distale con giunto piramidale maschio per facilitare l'allineamento



Informazioni utente

Livello di amputazione:	Transfemorale e Disarticolazione di ginocchio
Livello di attività:	Moderato - Alto, Sport/Extreme
Limite peso:	100 kg

Informazioni sul prodotto

Altezza ginocchio:	108mm
Peso ginocchio:	0.62kg
Arresto flessione:	110°



MULTIASSIALE



IDRAULICO



VELOCITÀ
VARIABILE



TESTA DEL
GINOCCHIO
ADATTABILE

INGOMBRO

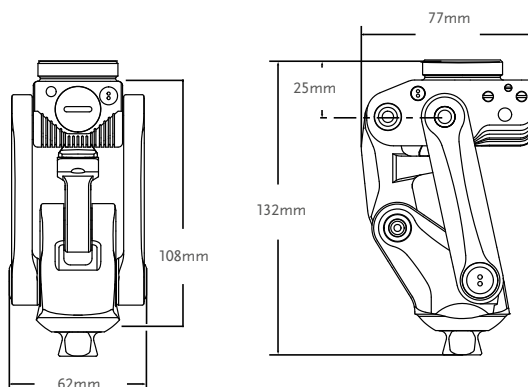

KIT

Cod.Prod.	Descrizione
CKN10000	Cheetah Knee

CHEETAH® KNEE

COMPONENTI

GIUNTI TOTAL KNEE

Imm.	Cod.Prod.	Descrizione	Materiale	Fino a	Peso
1.	A-114040	Attacco a 4 alette	Acciaio inossidabile	166kg	158g
2.	A-122300	Giunto a 4 fori	Alluminio	125kg	70g
3.	A-834300	Giunto piramidale maschio	Acciaio inossidabile	100kg	111g
4.	A-835300	Giunto piramidale maschio	Titanio	166kg	80g
5.	A-845300	Giunto piramidale femmina	Titanio	166kg	85g

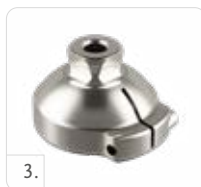

CHEETAH® XPANSE



La nuova lamina Cheetah Xpanse di Össur è una delle ultime nate della gamma di protesi sportive innovative dell'azienda. Cheetah Xpanse è stata progettata specificamente per i saltatori in lungo e gli atleti che sottopongono la loro protesi a un carico molto elevato.

L'aspetto aerodinamico di Cheetah Xpanse e l'efficiente forma geometrica sono stati studiati per ottimizzare l'impatto con il terreno e la conseguente restituzione di energia.

La suola Nike Spike Pad è stata progettata esclusivamente per la gamma di piedi Cheetah di Össur ed è stata ottimizzata affinché la lamina assicuri un'elevata proprietà di trazione.



Informazioni utente	
Livello di amputazione:	Transtibiale e Transfemorale
Livello di attività:	Sport /Extreme
Limite peso :	116kg



WATERPROOF
ACQUA DOLCE

Informazioni piede	
Categorie:	1-7
Misure:	Due misure per categoria
Peso del piede:	Large - 1250g Small - 830g
Altezza max:	Large - 576mm Small - 466 mm
Altezza min:	Large - 481 mm Small - 379 mm
Opzioni adattatori:	Connettore di laminazione

Nota: L'altezza di costruzione è dalla parte inferiore del piede alla parte superiore della piastra di laminazione.

INFORMAZIONI ORDINI

PER UN KIT COMPLETO CHEETAH XPANSE

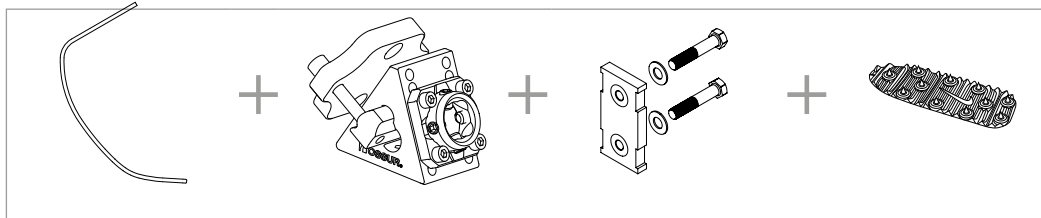

GUIDA PER LA SCELTA DELLA CATEGORIA

Peso kg	45-52	53-59	60-68	69-77	78-88	89-100	101-116
Livello di attività Alto/Sport Extreme	1	2	3	4	5	6	7

CHEETAH® XPANSE

INGOMBRO

CON CONNETTORE DI LAMINAZIONE

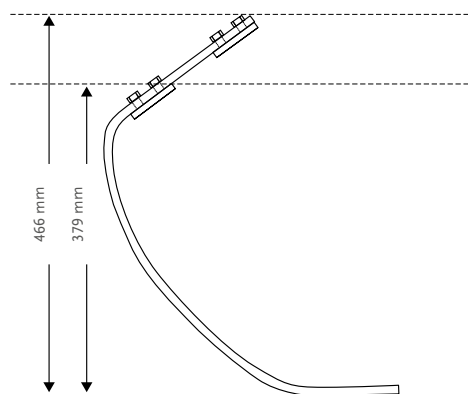
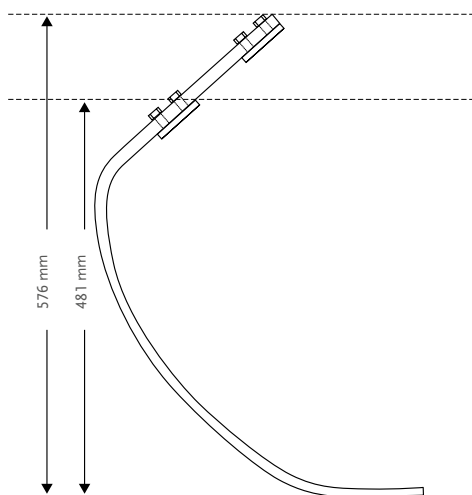

KITS

CHEETAH XPANSE KIT

COD. PROD.

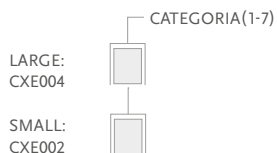

Include :

- Lamina Cheetah Xpanse

Nota: La suola Nike Spike Pad dev'essere ordinata separatamente.
Cheetah Xpanse è un ordine su misura ed è escluso dal periodo di prova di 30 giorni



NIKE SPIKE PAD KIT

Cod. prod.	Descrizione	Cat.
NSS50021	Nike Spike Pad 2.0	1-9

Include:

- Nike Spike Pad
- Tacchetti piramidali da 7 mm
- Chiave

Nota: Nike Spike Pad utilizza gli stessi tacchetti delle scarpe Nike da atletica; è possibile acquistare tacchetti aggiuntivi direttamente da Nike.



CHEETAH® XPANSE

COMPONENTI

KIT CONNETTORE DI LAMINAZIONE

Cod. prod.	Descrizione	Cat.
FSX50009	Connettore di laminazione	1-9

Include:

- Connettore di laminazione
- Cunei di allineamento (2°, 4°, 6°, 8°)
- Componenti metallici per l'attacco
- Kit di laminazione

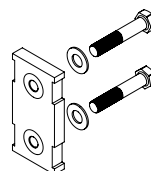

ADATTATORE DI ALLINEAMENTO XPANSE

Cod. prod.	Descrizione	Cat.
CXE50001	Adattatore di allineamento Xpanse	1-6

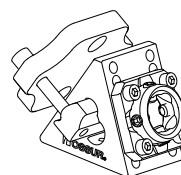

CUNEI DI ALLINEAMENTO

Cod. prod.	Descrizione	Cat.
CM140515	Cunei di allineamento 2°	1-9
CM140516	Cunei di allineamento 4°	1-9
CM140517	Cunei di allineamento 6°	1-9
CM140518	Cunei di allineamento 8°	1-9

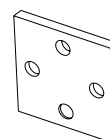

BULLONE D'ATTACCO PER CONNETTORE DI LAMINAZIONE

Cod. prod.	Descrizione	Misura	Cat.
CM130211	Bullone d'attacco per connettore di laminazione	3/8"-24 x 1 1/2"	1-9
CM130213	Bullone d'attacco per connettore di laminazione	3/8"-24 x 1 3/4"	1-9
CM130214	Bullone d'attacco per connettore di laminazione	3/8"-24 x 1 3/8"	1-9

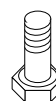

CHEETAH® XCEL



Cheetah Xcel è il piede da scatto di nuova generazione di Össur, progettato specificamente per gli sprint esplosivi a breve distanza. La curva di Cheetah si comprime all'impatto, accumulando energia e assorbendo livelli elevati di stress che diversamente verrebbero assorbiti dal ginocchio, dall'anca e dalla parte inferiore della schiena dell'atleta. La lamina in carbonio presenta una curva più estrema e la forma dinamica permette al piede di flettersi e di restituire un potente picco di energia. Una punta lunga migliora il contatto con il suolo, mentre il pilone plantare flesso favorisce la progressione in avanti. Cheetah Xcel ha una potenza di circa un terzo rispetto a una caviglia fisiologica, restituendo circa il 90-95% della sua energia durante la corsa.

Le soles Nike sono state progettate esclusivamente per la gamma Cheetah di Össur e sono state migliorate affinché la lamina assicuri un'elevata proprietà di trazione.



Informazioni utente	
Livello di amputazione:	Transtibiale e Transfemorale
Livello di attività:	Sport /Extreme
Limite peso:	45kg - 147kg



WATERPROOF
ACQUA DOLCE

Informazioni piede	
Categorie:	1-9
Misure:	Due misure per categoria
Peso del piede	Large - 980g Small - 820g
Altezza max:	Large - 569mm Small - 538 mm
Altezza min:	Large - 513mm Small - 443mm
Opzioni adattatori:	Connettore di laminazione

Nota: L'altezza di costruzione è dalla parte inferiore del piede alla parte superiore della piastra di laminazione.

ÖSSUR SPORT SOLUTIONS

INFORMAZIONI ORDINI

PER UN KIT COMPLETO CHEETAH XCEL DYNAMIC 10



PER UN KIT COMPLETO CHEETAH XCEL ATTACCO L

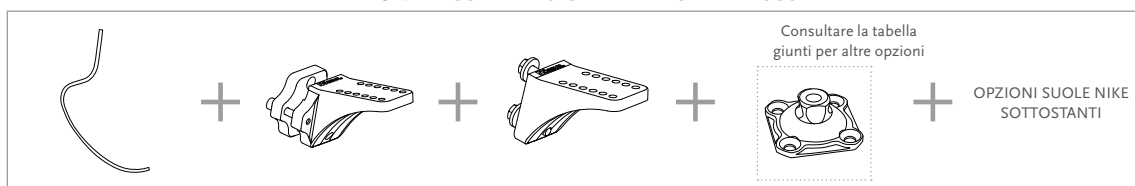

NIKE SOLE OPZIONI

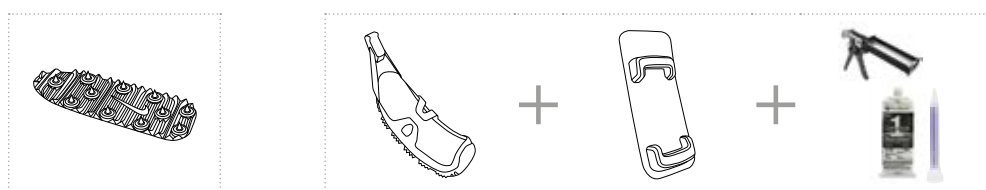

CHEETAH® XCEL

GUIDA PER LA SCELTA DELLA CATEGORIA

Peso kg	45-52	53-59	60-68	69-77	78-88	89-100	101-116	117-130	131-147
Livello di attività Alto/Sport Extreme	1	2	3	4	5	6	7	8	9

INGOMBRO

CON CONNETTORE DI LAMINAZIONE

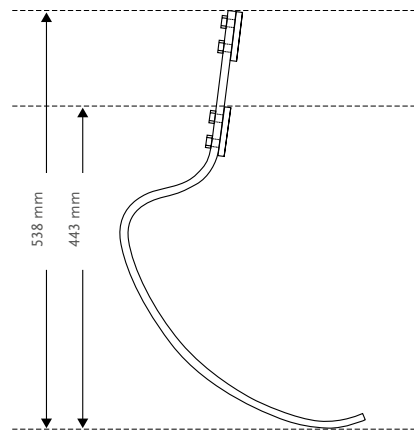
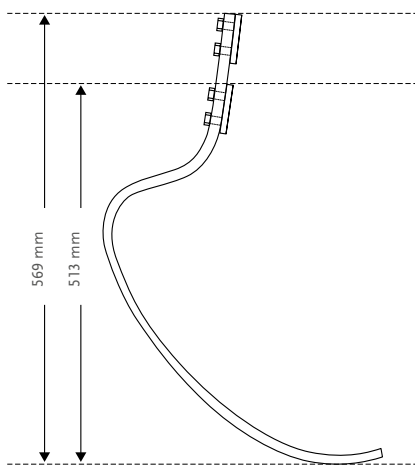

KITS

CHEETAH XCEL KIT

COD. PROD.

CATEGORIA(1-9)

LARGE:
CXL004



SMALL:
CXL002



Include :

- Lamina Cheetah Xcel

Nota: La suola Nike Spike Pad, il kit di fissaggio e Pluseries devono essere ordinati separatamente.

Cheetah Xcel è un ordine su misura ed è escluso dal periodo di prova di 30 giorni.



SUOLE NIKE

Foto	Cod.	Descrizione	Cat.
1.	NSS50041	Nike Traction SoleX	1-9
1.	NSS50012	Nike Spike SoleX*	1-9
2.	NSS50021	Nike Spike Pad 2.0*	1-9
3.	NSS50031	Nike SoleX Kit di attacco**	1-9



• * Include:

- Tacchetti piramidale da 7mm
- Chiave

** Pluseries deve essere ordinato separatamente

Note: Nike Spike Pad utilizza gli stessi tacchetti delle scarpe Nike da atletica; è possibile acquistare tacchetti aggiuntivi direttamente da Nike

CHEETAH® XCEL

COMPONENTI

KIT CONNETTORE DI LAMINAZIONE

Cod. prod.	Descrizione	Cat.
FSX50009	Connettore di laminazione	1-9

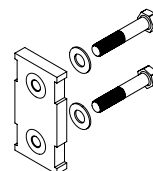

Include:

- Connettore di laminazione
- Cunei di allineamento (2°, 4°, 6°, 8°)
- Componenti metallici per l'attacco
- Kit di laminazione

ADATTATORI DI ALLINEAMENTO

Foto	Cod. prod.	Descrizione	Cat.
1.	CXL50002	Adattatore DYNAMIC 10°KIT	1-6
2.	CXL50001	Adattatore AVVITATO 10°KIT	1-6
3.	CXL50004	Adattatore a L DYNAMIC 13°KIT	1-6
4.	CXL50003	Adattatore a L AVVITATO 13°KIT	1-6

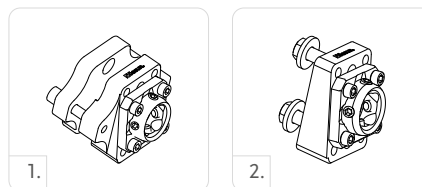

KIT SUPPORTO AD L SENZA INSERTI

Foto	Cod. prod.	Descrizione	Cat.
5.	FSX50005	Supporto ad L a 5°	1-6
6.	FSX50006	Supporto ad L a 20°	1-6

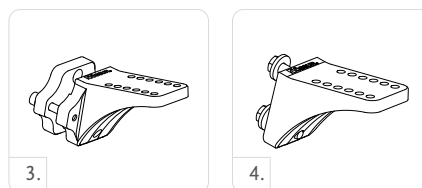

Include:

- Supporto ad L senza inserti
- Componenti per attacco piramidale
- Cunei di allineamento
- Componenti di allineamento

COMPONENTI D'ATTACCO MODULO PIEDE

Cod. prod.	Lunghezza	Peso	Misura	Cat.
CM100055	10mm	144g	x 2-1/2"	1-9

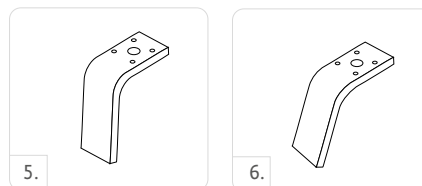

Include:

- Bulloni
- Dadi
- Rondella conica
- Rondella piatta

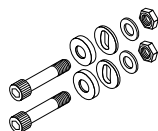

CUNEI DI ALLINEAMENTO

Cod. prod.	Descrizione	Cat.
CM140515	Cunei di allineamento 2°	1-9
CM140516	Cunei di allineamento 4°	1-9
CM140517	Cunei di allineamento 6°	1-9
CM140518	Cunei di allineamento 8°	1-9

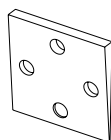

BULLONE D'ATTACCO PER CONNETTORE DI LAMINAZIONE

Cod. prod.	Descrizione	Misura	Cat.
CM130211	Bullone d'attacco per connettore di laminazione	3/8"-24 x 1 1/2"	1-9
CM130213	Bullone d'attacco per connettore di laminazione	3/8"-24 x 1 3/4"	1-9
CM130214	Bullone d'attacco per connettore di laminazione	3/8"-24 x 1 3/8"	1-9

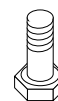

CHEETAH® XCEL

GIUNTI A 4 FORI, CON VITI

GIUNTO PIRAMIDALE MASCHIO A 4 FORI

Cod. prod.	Materiale	Altezza	Altezza	Peso
A-235100	Titanio	23mm	8.5mm	54g



GIUNTO PIRAMIDALE MASCHIO A 4 FORI CON ROTAZIONE

Cod. prod.	Materiale	Altezza	Altezza	Peso
A-235300	Titanio	25mm	10.5mm	72g



GIUNTO PIRAMIDALE MASCHIO A 4 FORI E 8MM OFFSET

Cod. prod.	Materiale	Altezza	Altezza	Peso
A-235400	Titanio	23mm	8.5mm	65g



GIUNTO FEMMINA A 4 FORI

Cod. prod.	Materiale	Altezza	Altezza	Peso
A-245100	Titanio	15.5mm	15.5mm	64g



GIUNTO FEMMINA A 4 FORI CON ROTAZIONE

Cod. prod.	Materiale	Altezza	Altezza	Peso
A-245300	Titanio	17.5mm	17.5mm	76g



ATTREZZATURE

PISTOLA DISPENSER +PLUSERIES

Cod. prod.	Descrizione
FSX80016	+Pluseries Pistola Dispenser 215ml



+PLUSERIES ADHESIVE

Cod. prod.	Descrizione
FSX80015	Adesivo +Pluseries 215ml - C1M Composite
FSX80017	Pluseries Miscelatori include 6



CHEETAH® XCEED

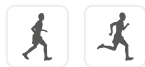

Cheetah Xceed è stata progettata per tradurre le funzionalità delle lamine Össur ad alte prestazioni, anche alle esigenze degli appassionati dello sport amatoriale.

È ideale per gli utenti transfemorali e transtibiali che praticano attività ad alto impatto, come il jogging ricreativo, il trail running, la corsa su distanza e il triathlon. La lamina è dotata di una leva a punta più lunga per offrire una maggiore spinta e un maggiore ritorno di energia. Quando la protesi tocca il suolo, la lamina Cheetah si comprime, accumulando e restituendo fino al 90-95% dell'energia potenziale per il passo successivo, pressoché come i muscoli del polpaccio e i tendini di Achille di una gamba si ritraggono e si estendono.

Le soles Nike sono state progettate esclusivamente per la gamma di piedi Cheetah di Össur e sono state ottimizzate affinché la lamina assicuri un'elevata proprietà di trazione. Cheetah Xceed è disponibile in varie configurazioni di rigidità per soddisfare fattori quali peso, lunghezza moncone e allineamento del piede in relazione allo sport preferito dall'atleta.



Informazioni utente	
Livello di amputazione:	Transtibiale e Transfemorale
Livello di attività:	Sport /Extreme
Limite peso:	147kg



WATERPROOF
ACQUA DOLCE

Informazioni piede	
Categoria:	1-9
Misure:	Misura unica per categoria
Peso del piede	1000g
Altezza max:	345 mm con suola Nike Traction SoleX (senza giunto piramidale)
Opzioni adattatori:	Traction SoleX (senza giunto piramidale)

INFORMAZIONI ORDINI

PER UN KIT COMPLETO CHEETAH XCEED

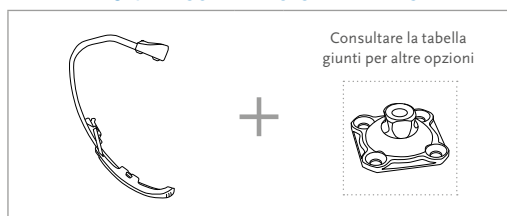

Include la suola Nike Traction SoleX

OPZIONI SOLE NIKE



CHEETAH® XCEED

GUIDA PER LA SCELTA DELLA CATEGORIA

Peso kg	45-52	53-59	60-68	69-77	78-88	89-100	101-116	117-130	131-147
Livello di attività Alto/Sport Extreme	1	2	3	4	5	6	7	8	9

INGOMBRO

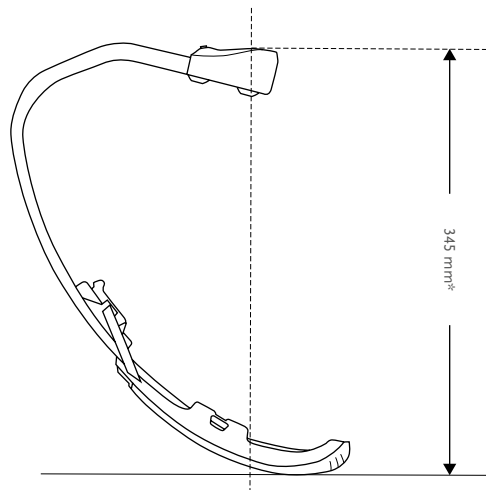

*Nota: L'altezza del giunto a 4 fori deve essere aggiunta a questo valore per l'altezza totale di costruzione.

KITS

CHEETAH XCEED KIT

COD. PROD.	CATEGORIA (1-9)
CXD002	



Include:

- Lamina Cheetah Xceed con suola Nike Traction SoleX

Nota: Cheetah Xceed è un ordine su misura ed è escluso dal periodo di prova di 30 giorni

SUOLE NIKE

Foto	Cod. prod.	Descrizione	Cat.
1.	NSS50041	Nike Traction SoleX	1-9
1.	NSS50012	Nike Spike SoleX*	1-9
2.	NSS50021	Nike Spike Pad 2.0*	1-9
3.	NSS50031	Nike SoleX Kit di attacco**	1-9



*Include:

- Tacchetti piramidale da 7mm
- Chiave

**Adesivo +Pluseries dev'essere ordinato separatamente

- Nota: Nike Spike Pad utilizza gli stessi tacchetti delle scarpe Nike da atletica; è possibile acquistare tacchetti aggiuntivi direttamente da Nike.

CHEETAH® XCEED

GIUNTI A 4 FORI, CON VITI

GIUNTO PIRAMIDALE MASCHIO A 4 FORI

Cod. prod.	Materiale	Altezza	Altezza	Peso
A-235100	Titanio	23mm	8.5mm	54g



GIUNTO PIRAMIDALE MASCHIO A 4 FORI CON ROTAZIONE

Cod. prod.	Materiale	Altezza	Altezza	Peso
A-235300	Titanio	25mm	10.5mm	72g



GIUNTO PIRAMIDALE MASCHIO A 4 FORI E 8MM OFFSET

Cod. prod.	Materiale	Altezza	Altezza	Peso
A-235400	Titanio	23mm	8.5mm	65g



GIUNTO FEMMINA A 4 FORI

Cod. prod.	Materiale	Altezza	Altezza	Peso
A-245100	Titanio	15.5mm	15.5mm	64g



GIUNTO FEMMINA A 4 FORI CON ROTAZIONE

Cod. prod.	Materiale	Altezza	Altezza	Peso
A-245300	Titanio	17.5mm	17.5mm	76g



ATTREZZATURE

PISTOLA DISPENSER +PLUSERIES

Cod. prod.	Descrizione
FSX80016	+Pluseries Pistola Dispenser 215ml



+PLUSERIES ADHESIVE

Cod. prod.	Descrizione
FSX80015	Adesivo +Pluseries 215ml - C1M Composite
FSX80017	Pluseries Miscelatori include 6



FLEX-RUN™

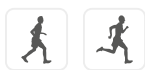

Flex-Run con suola Nike è progettato per offrire alte prestazioni ed efficienza ad utenti con amputazioni e tecnici ortopedici.

Össur e Nike hanno unito le forze per realizzare il piede da corsa ideale sfruttando l'impareggiabile competenza di Össur nella protesica da corsa e le tecnologie Nike per lo sviluppo di soles con eccellenti caratteristiche di trazione rinomate in tutto il mondo.

Flex-Run presenta una lamina dell'avampiede più lunga ed un'efficiente restituzione di energia.

Flex-Run con suola Nike è idoneo per utenti transfemorali e transtibiali impegnati in attività ad alto impatto come il jogging, la corsa su sentieri, la corsa su distanza e il triathlon.

È disponibile nei modelli Standard e Junior (LP).



Informazioni utente	
Livello di amputazione:	Transtibiale e Transfemorale
Livello di attività:	Alto - Sport /Extreme
Limite peso:	130kg

Informazioni piede	
Categoria:	1-9
Misure:	Misura unica per categoria
Peso del piede (Cat. 5):	400g/694g con suola e attacco piramidale maschio
Altezza:	261mm - 277mm con Suola Nike
Opzioni adattatori:	Giunto piramidale maschio o femmina



WATERPROOF
ACQUA DOLCE

INFORMAZIONI ORDINI

PER UN KIT FLEX-RUN COMPLETO
CON PIRAMIDE MASCHIO

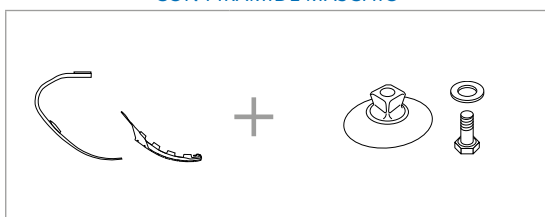

PER UN KIT FLEX-RUN COMPLETO
CON PIRAMIDE FEMMINA

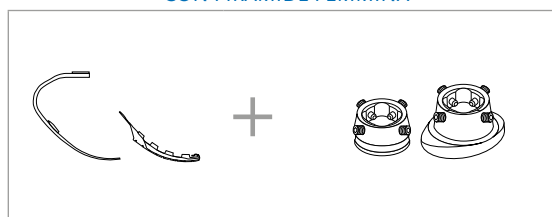

FLEX-RUN™

GUIDA PER LA SCELTA DELLA CATEGORIA

Peso kg	37-44	45-52	53-59	60-68	69-77	78-88	89-100	101-116	117-130
Livello di attività Alto, Sport	1	2	3	4	5	6	7	8	9

INGOMBRO

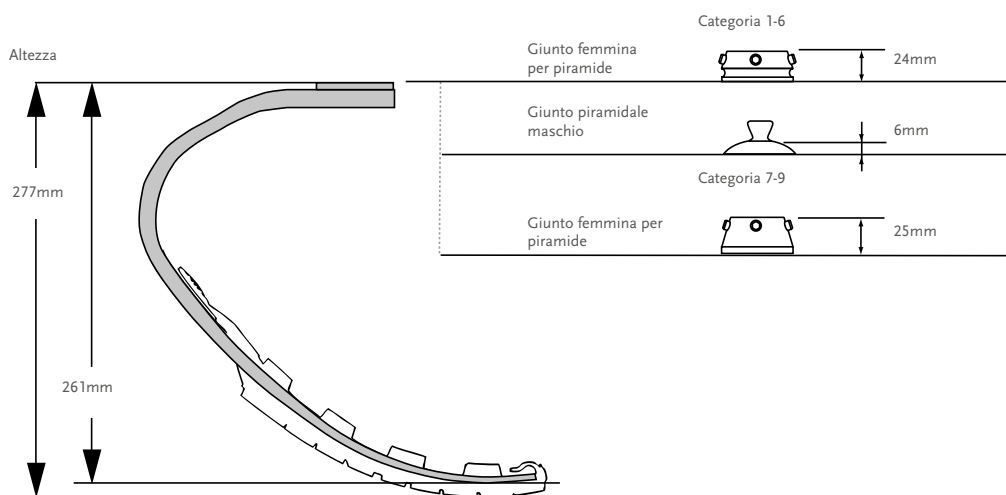

Nota: La suola Nike aggiunge 10mm all'altezza

KITS

FLEX-RUN KIT CON SUOLA NIKE

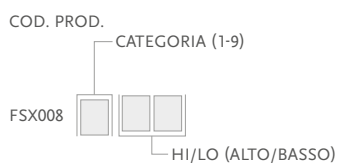

Nota: Per LP Flex-Run vedere Flex-Run Junior.

Include:

- Modulo piede
- Piastra di fissaggio (può essere fornito incollato sul modulo del piede su richiesta speciale)
- Suola Nike
- Borsetta per suola Nike

KIT SUOLA NIKE

Cod. prod.	Misura	Cat.
CM150163	Misura unica	1-9

Includes:

- Suola Nike
- Fermo di fissaggio
- Loctite
- Borsetta per suola Nike

FLEX-RUN™

COMPONENTI

GIUNTI PIRAMIDALI

Foto	Cod. prod.	Descrizione	Peso	Misura bulloni	Cat.
1.	FWX00030	Kit giunto piramidale maschio	75g	M10 x 40mm	1-6
2.	CM150161	Kit giunto piramidale femmina	100g	M10 x 35mm	1-6
2.	CM150162	Kit giunto piramidale femmina	186g	M12 x 50mm	7-9

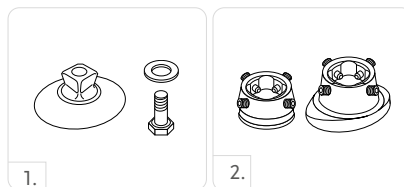

BULLONI

Cod. prod.	Misura	Cat.
CM130221	M10 x 40	1-6

PIASTRA DI COLLEGAMENTO

Cod. prod.	Descrizione	Cat.
FWX40001	Piastra di collegamento	1-6
FWX40002	Piastra di collegamento	7-9

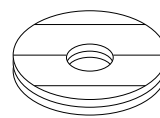

CHEETAH XTREME®



Cheetah Xtreme è la lamina preferita dai migliori velocisti del mondo. È il piede da scatto ottimale per gli sprint su brevi distanze, detentore di numerosi record del mondo.

La lamina in carbonio, progettata specificamente per gli scatti su brevi distanze, ha una curvatura più decisa e accentuata rispetto agli altri modelli Cheetah. La sua forma dinamica aumenta la flessione del piede, a favore di una maggiore resa di energia. Il piede lungo e piatto potenzia la spinta, mentre il supporto plantare flessibile promuove la progressione in avanti.

Nike Spike Pad è stata progettata esclusivamente per Cheetah. Le particolari e speciali proprietà di trazione sono state ottimizzate appositamente per la lamina.

L'adattatore di allineamento per Cheetah accelera la configurazione e semplifica l'allineamento della lamina.



Informazioni utente	
Livello di amputazione:	Transtibiale e Transfemorale
Livello di attività:	Sport/Extreme
Limite peso:	147kg



WATERPROOF
ACQUA DOLCE

Informazioni piede	
Categoria:	1-9
Misure:	Misura unica per categoria
Peso del piede:	918g
Altezza max.:	530mm
Altezza min.:	375mm
Opzioni adattatori:	Connettore di laminazione

Nota: L'altezza strutturale è compresa tra la parte inferiore del piede e il centro del foro per il bullone inferiore nella piastra di laminazione.

INFORMAZIONI ORDINI

PER UN KIT COMPLETO CHEETAH XTREME DYNAMIC 10

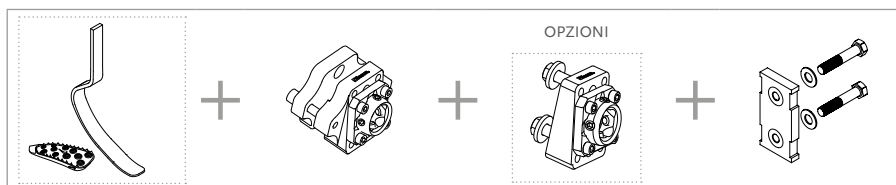

PER UN KIT COMPLETO CHEETAH XTREME ATTACCO L

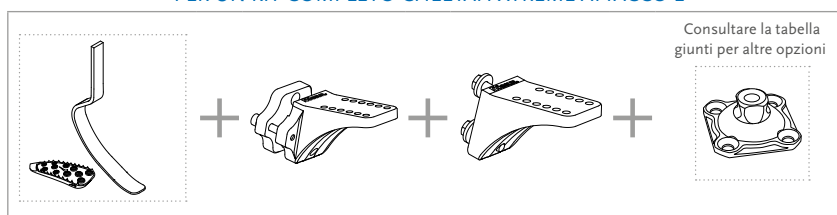

CHEETAH XTREME®

CATEGORY SELECTION CHART

Weight kg	45-52	53-59	60-68	69-77	78-88	89-100	101-116	117-130	131-147
Extreme Impact Level	1	2	3	4	5	6	7	8	9

INGOMBRO

CON CONNETTORE DI LAMINAZIONE

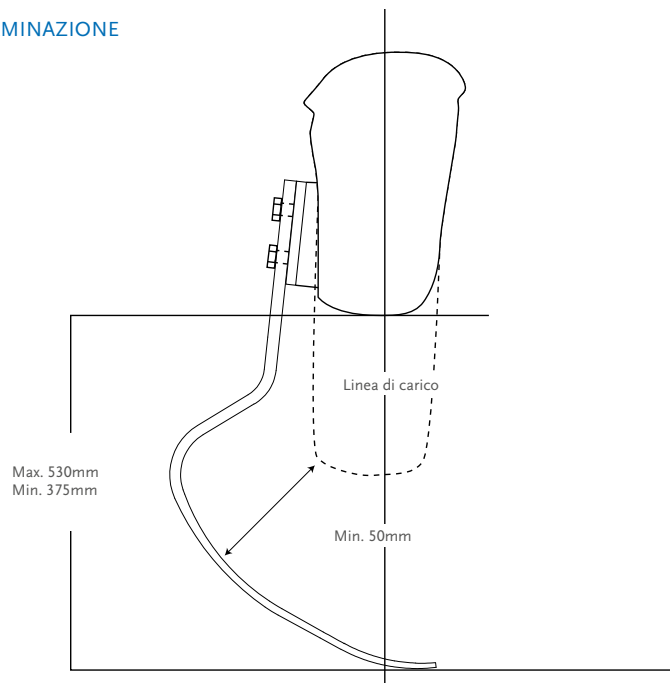

KITS

CHEETAH XTREME KIT CON NIKE SPIKE PAD

COD. PROD. CATEGORIA(1-9)
 FSX003

- Include:
- Cheetah Xtreme modulo piede
 - Nike Spike Pad Kit

Nota: Cheetah Xtreme è un ordine su misura ed è escluso dal periodo di prova di 30 giorni.

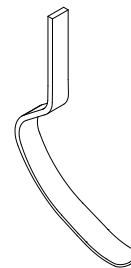

NIKE SPIKE PAD KIT

Cod. prod.	Descrizione	Cat.
FSX50008	Nike Spike Pad	1-9

- Include:
- Nike Spike Pad
 - Tacchetti piramidali da 7 mm
 - Chiave

Nota: Nike Spike Pad utilizza gli stessi tacchetti delle scarpe Nike da atletica; è possibile acquistare tacchetti aggiuntivi direttamente da Nike.

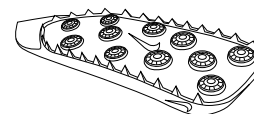

CHEETAH XTREME®

COMPONENTI

KIT CONNETTORE DI LAMINAZIONE

Cod. prod.	Descrizione	Cat.
FSX50009	Connettore di laminazione	1-9

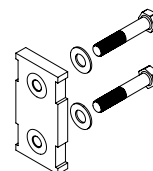

Include:

- Connettore di laminazione
- Cunei di allineamento (2°, 4°, 6°, 8°)
- Componenti metallici per l'attacco
- Kit di laminazione

ADATTATORI DI ALLINEAMENTO

Foto	Cod. prod.	Descrizione	Cat.
1.	CXL50004	Adattatore a L DYNAMIC 13°KIT	1-6
2.	CXL50003	Adattatore a L AVVITATO 13°KIT	1-6
3.	CXL50002	Adattatore DYNAMIC 10°KIT	1-6
4.	CXL50001	Adattatore AVVITATO 10°KIT	1-6

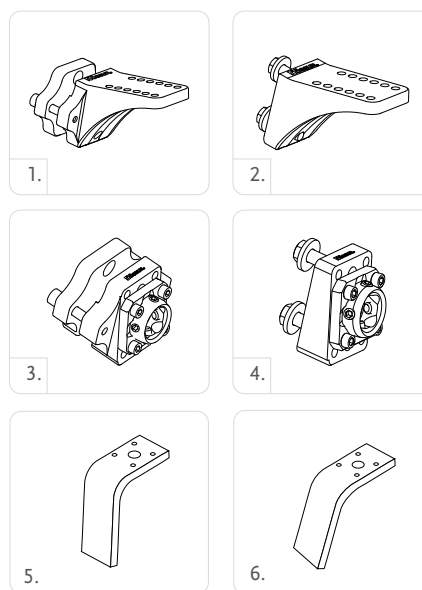

KIT SUPPORTO AD L SENZA INSERTI

Foto	Cod. prod.	Descrizione	Cat.
5.	FSX50005	Supporto ad L a 5°	1-6
6.	FSX50006	Supporto ad L a 20°	1-6

Include:

- Supporto ad L senza inserti
- Componenti per attacco piramidale
- Cunei di allineamento
- Componenti di allineamento

COMPONENTI D'ATTACCO MODULO PIEDE

Cod. prod.	Lunghezza	Peso	Misura	Cat.
CM100055	10mm	144g	x 2-1/2"	1-9

Include:

- Bulloni
- Dadi
- Rondella conica
- Rondella piatta

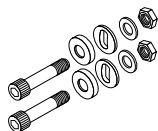

ADATTATORE DI ALLINEAMENTO

Cod. prod.	Descrizione	Cat.
FSX50007	Adattatore d'allineamento	1-9

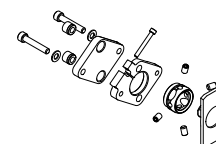

CUNEI DI ALLINEAMENTO

Cod. prod.	Descrizione	Cat.
CM140515	Cunei di allineamento 2°	1-9
CM140516	Cunei di allineamento 4°	1-9
CM140517	Cunei di allineamento 6°	1-9
CM140518	Cunei di allineamento 8°	1-9

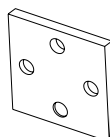

BULLONE D'ATTACCO PER CONNETTORE DI LAMINAZIONE

Cod. prod.	Descrizione	Misura	Cat.
CM130211	Bullone d'attacco per connettore di laminazione	3/8"-24 x 1 1/2"	1-9
CM130213	Bullone d'attacco per connettore di laminazione	3/8"-24 x 1 3/4"	1-9
CM130214	Bullone d'attacco per connettore di laminazione	3/8"-24 x 1 3/8"	1-9



CHEETAH XTREME®

GIUNTI A 4 FORI, CON VITI

GIUNTO PIRAMIDALE MASCHIO A 4 FORI

Cod. prod.	Materiale	Altezza	Altezza	Peso
A-235100	Titanio	23mm	8.5mm	54g



GIUNTO PIRAMIDALE MASCHIO A 4 FORI CON ROTAZIONE

Cod. prod.	Materiale	Altezza	Altezza	Peso
A-235300	Titanio	25mm	10.5mm	72g



GIUNTO PIRAMIDALE MASCHIO A 4 FORI E 8MM OFFSET

Cod. prod.	Materiale	Altezza	Altezza	Peso
A-235400	Titanio	23mm	8.5mm	65g



GIUNTO FEMMINA A 4 FORI

Cod. prod.	Materiale	Altezza	Altezza	Peso
A-245100	Titanio	15.5mm	15.5mm	64g



GIUNTO FEMMINA A 4 FORI CON ROTAZIONE

Cod. prod.	Materiale	Altezza	Altezza	Peso
A-245300	Titanio	17.5mm	17.5mm	76g



CHEETAH XTEND®



Cheetah Xtend è il piede perfetto per la corsa su lunghe e brevi distanze (400-5.000 m), in quanto consente agli utenti di aumentare al massimo la spinta grazie a una lamina reattiva e comoda.

Lamina in fibra di carbonio con curvatura continua verso la punta per un roll-over più fluido.

Nike Spike Pad è stato progettato esclusivamente per Cheetah. Fornisce speciali proprietà di trazione ottimizzate per questa lamina.

Un adattatore di allineamento per Cheetah accelera la messa a punto e semplifica l'allineamento della lamina.



Informazioni utente	
Livello di amputazione:	Transtibiale e Transfemorale
Livello di attività:	Sport/Extreme
Limite peso:	147kg



WATERPROOF
ACQUA DOLCE

Informazioni piede	
Categoria:	1-9
Misure:	Misura unica per categoria
Peso del piede:	750g
Altezza max.:	451mm
Altezza min.:	330mm
Opzioni adattatori:	Connettore di laminazione

Nota: L'altezza strutturale è compresa tra la parte inferiore del piede e il centro del foro per il bullone inferiore nella piastra di laminazione.

INFORMAZIONI ORDINI

PER UN KIT COMPLETO CHEETAH XTEND DYNAMIC 10

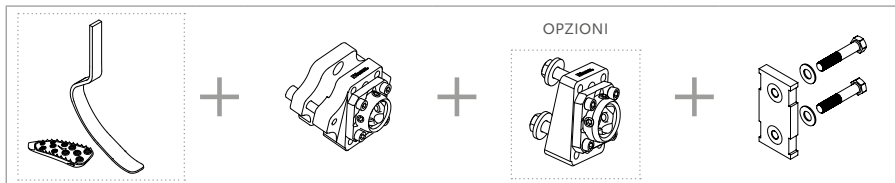

PER UN KIT COMPLETO CHEETAH XTEND ATTACCO L

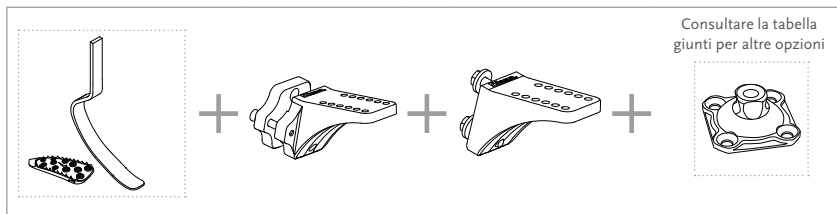

CHEETAH XTEND®

CATEGORY SELECTION CHART

Peso kg	45-52	53-59	60-68	69-77	78-88	89-100	101-116	117-130	131-147
Livello di attività basso	1	2	3	4	5	6	7	8	9

INGOMBRO

CON CONNETTORE DI LAMINAZIONE

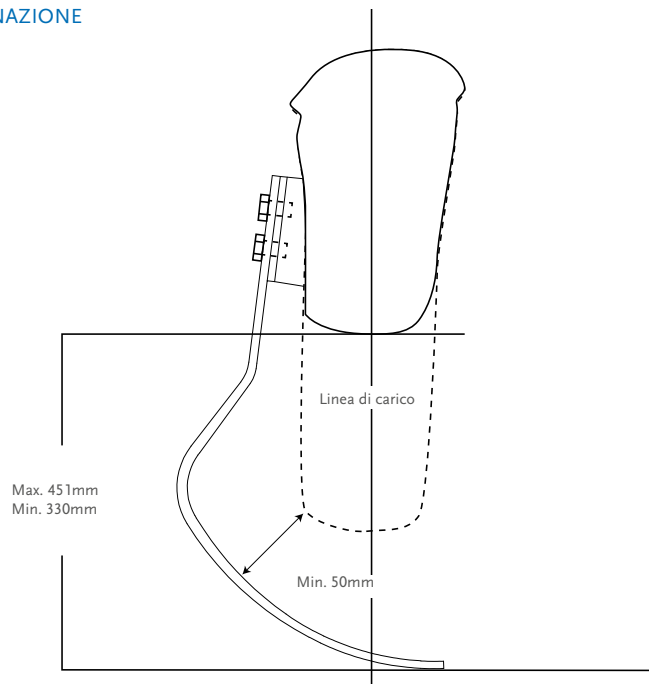

KITS

CHEETAH XTEND KIT CON NIKE SPIKE PAD KIT

COD. PROD.

CATEGORIA(1-9)

FSX006

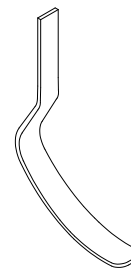

Include:

- Cheetah Xtend Modulo piede
- Nike Spike Pad Kit

Nota: Cheetah Xtend è un ordine su misura ed è escluso dal periodo di prova di 30 giorni.

NIKE SPIKE PAD KIT

Cod. prod.	Descrizione	Cat.
FSX50008	Nike Spike Pad	1-9

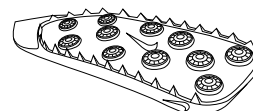

Include:

- Nike Spike Pad
- Tacchetti piramidali da 7 mm
- Chiave

Nota: Nike Spike Pad utilizza gli stessi tacchetti delle scarpe Nike da atletica; è possibile acquistare tacchetti aggiuntivi direttamente da Nike.

CHEETAH XTEND®

COMPONENTI

KIT CONNETTORE DI LAMINAZIONE

Cod. prod.	Descrizione	Cat.
FSX50009	Connettore di laminazione	1-9

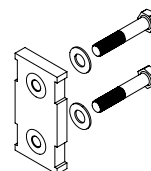

Include:

- Connettore di laminazione
- Cunei di allineamento (2°, 4°, 6°, 8°)
- Componenti metallici per l'attacco
- Kit di laminazione

ADATTATORI DI ALLINEAMENTO

Foto	Cod. prod.	Descrizione	Cat.
1.	CXL50004	Adattatore a L DYNAMIC 13°KIT	1-6
2.	CXL50003	Adattatore a L AVVITATO 13°KIT	1-6
3.	CXL50002	Adattatore DYNAMIC 10°KIT	1-6
4.	CXL50001	Adattatore AVVITATO 10°KIT	1-6

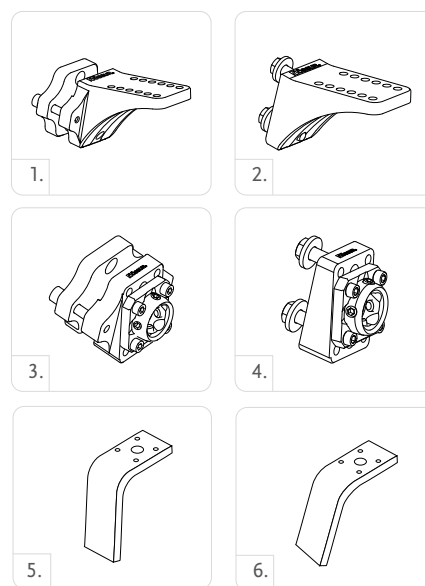

KIT SUPPORTO AD L SENZA INSERTI

Foto	Cod. prod.	Descrizione	Cat.
5.	FSX50005	Supporto ad L a 5°	1-6
6.	FSX50006	Supporto ad L a 20°	1-6

Include:

- Supporto ad L senza inserti
- Componenti per attacco piramidale
- Cunei di allineamento
- Componenti di allineamento

COMPONENTI D'ATTACCO MODULO PIEDE

Cod. prod.	Lunghezza	Peso	Misura	Cat.
CM100055	10mm	144g	x 2-1/2"	1-9

Include:

- Bulloni
- Dadi
- Rondella conica
- Rondella piatta

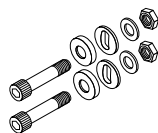

ADATTATORE DI ALLINEAMENTO

Cod. prod.	Descrizione	Cat.
FSX50007	Adattatore d'allineamento	1-9

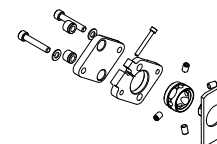

CUNEI DI ALLINEAMENTO

Cod. prod.	Descrizione	Cat.
CM140515	Cunei di allineamento 2°	1-9
CM140516	Cunei di allineamento 4°	1-9
CM140517	Cunei di allineamento 6°	1-9
CM140518	Cunei di allineamento 8°	1-9

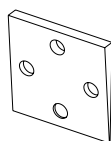

BULLONE D'ATTACCO PER CONNETTORE DI LAMINAZIONE

Cod. prod.	Descrizione	Misura	Cat.
CM130211	Bullone d'attacco per connettore di laminazione	3/8"-24 x 1 1/2"	1-9
CM130213	Bullone d'attacco per connettore di laminazione	3/8"-24 x 1 3/4"	1-9
CM130214	Bullone d'attacco per connettore di laminazione	3/8"-24 x 1 3/8"	1-9

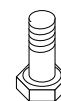

CHEETAH XTEND®

GIUNTI A 4 FORI, CON VITI

GIUNTO PIRAMIDALE MASCHIO A 4 FORI

Cod. prod.	Materiale	Altezza	Altezza	Peso
A-235100	Titanio	23mm	8.5mm	54g



GIUNTO PIRAMIDALE MASCHIO A 4 FORI CON ROTAZIONE

Cod. prod.	Materiale	Altezza	Altezza	Peso
A-235300	Titanio	25mm	10.5mm	72g



GIUNTO PIRAMIDALE MASCHIO A 4 FORI E 8MM OFFSET

Cod. prod.	Materiale	Altezza	Altezza	Peso
A-235400	Titanio	23mm	8.5mm	65g



GIUNTO FEMMINA A 4 FORI

Cod. prod.	Materiale	Altezza	Altezza	Peso
A-245100	Titanio	15.5mm	15.5mm	64g



GIUNTO FEMMINA A 4 FORI CON ROTAZIONE

Cod. prod.	Materiale	Altezza	Altezza	Peso
A-245300	Titanio	17.5mm	17.5mm	76g



ÖSSUR JUNIOR SOLUTIONS



ICEROSS JUNIOR



TOTAL KNEE JUNIOR



VARI-FLEX JUNIOR



FLEX-FOOT JUNIOR



CHEETAH JUNIOR
CON SUOLA NIKE



CHEETAH
XPLORE JUNIOR



FLEX-RUN JUNIOR
CON SUOLA NIKE



GIUNTI JUNIOR

ÖSSUR JUNIOR SOLUTIONS

INTRODUZIONE

La sicurezza ed il benessere dei bambini sono priorità assoluta. Tutti i prodotti della gamma Össur Junior sono stati progettati per facilitare i movimenti dei bambini e per soddisfare la loro specifica anatomia.

La soluzione Össur Junior offre un sistema di arto inferiore avanzata e completa per i giovani attivi.

Questa linea di prodotti appositamente progettata per bambini di età compresa tra 5-12 anni, incorpora le collaudate tecnologie di silicone e di fibra di carbonio per prestazioni eccezionali.

ICEROSS STABILO® JUNIOR LOCKING CON WAVE

La cuffia Iceross Stabilo Junior Locking con Wave è stata specificamente progettata per assicurare comfort e stabilità ai bambini.

La cuffia permette ai bambini di svolgere le attività quotidiane ad alto impatto. Gli ingredienti Skin Care Attivo sono incorporati nel silicone.

Össur consiglia di utilizzare la cuffia Iceross Stabilo Junior Locking con Wave in abbinamento alla serie Icelock® 700.

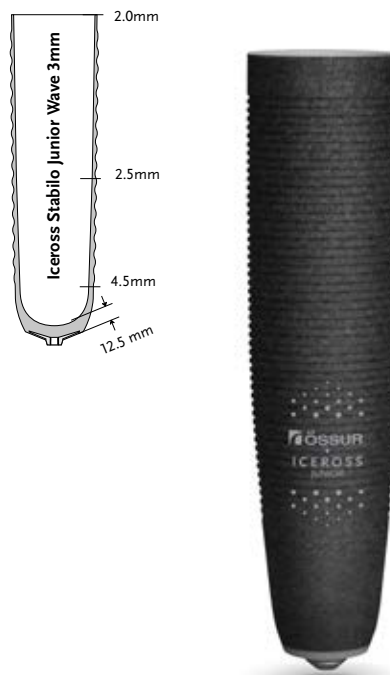

Informazioni utente	
Livello di amputazione:	Transtibiale bambini
Informazioni sul prodotto	
Misura Standard:	12,14,16,18.
Profilo:	3mm
Matrice:	10cm

SISTEMA DI SOSPENSIONE



CON
ATTACCO

CARATTERISTICHE



MATRICE
STABILIZZANTE



RIVESTIMENTO



SKIN CARE
ATTIVO



SUPERFICIE
INTERNA
SETIFICATA



WAVE

INFORMAZIONI CODICI PRODOTTO - ICEROSS STABILO JUNIOR WAVE

Cod. prod.	Profilo	Sistema di sospensione	Matrix
I-8301XX	3mm	Con attacco	10cm

ICEROSS DERMO® JUNIOR LOCKING CON WAVE

La cuffia Iceross Dermo Junior Locking offre comfort e protezione dai colpi, per i bambini dalla pelle sensibile impegnati in attività di livello medio.

Gli ingredienti Skin Care Attivo sono incorporati nel silicone.

Össur consiglia di utilizzare la cuffia Iceross Dermo Junior Locking in abbinamento alla serie Icelock® 700.

Informazioni utente	
Livello di amputazione:	Transtibiale bambini
Informazioni sul prodotto	
Misura Standard:	12, 14, 16, 18.
Profilo:	3mm
Matrice:	10mm

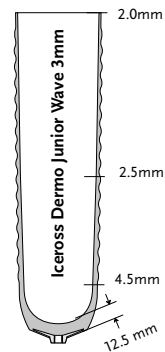

SISTEMA DI SOSPENSIONE



CON
ATTACCO

CARATTERISTICHE



MATRICE
STABILIZZANTE



RIVESTIMENTO



SKIN CARE
ATTIVO



SUPERFICIE
INTERNA
SETIFICATA



WAVE

INFORMAZIONI CODICI PRODOTTO - ICEROSS DERMO JUNIOR WAVE

Cod. prod.	Profilo	Sistema di sospensione	Matrice
I-8302XX	3mm	Con attacco	10cm

VARI-FLEX® JUNIOR



Vari-Flex Junior è progettato per bambini e adolescenti fornendo comfort, dinamica e una buona restituzione di energia.

Vari-Flex Junior è leggero, facile da assemblare e ha un profilo sottile che facilita l'applicazione del rivestimento cosmetico.



Informazioni utente	
Livello di amputazione:	Transtibiale e Transfemorale
Livello di attività:	Basso - Moderato - Alto
Limite peso:	55kg



LEVA PLANTARE
SU TUTTA LA
LUNGHEZZA



PROGRESSIONE
TIBIALE ATTIVA



COSMETICO
INFRADITO



WEATHERPROOF

Informazioni sul piede	
Categoria:	1-4
Misura:	16-24
Peso del piede: (Misura 18)	350g con calza Spectra e cover piede
Altezza piede: (Misura 18)	120mm
Altezza tallone:	10mm
Opzioni adattatori:	Giunto piramidale maschio integrato Cat 1-3 usare i giunti Össur Junior Cat 4 usare i giunti Össur adulti

GUIDA PER LA SCELTA DELLA CATEGORIA

Peso kg	15-24	25-34	35-45	46-55
16	1	N/A	N/A	N/A
17	1	N/A	N/A	N/A
18	1	2	N/A	N/A
19	1	2	3	N/A
20	N/A	2	3	4
21	N/A	2	3	4
22	N/A	2	3	4
23	N/A	2	3	4
24	N/A	N/A	3	4

NOTE: Le categorie di cui sopra si applicano solo a Vari-Flex Junior.

Per attività sportive ad alto impatto si prega di considerare altre opzioni, come Cheetah Xplore Junior, Flex-Run Junior e Cheetah Junior.

VARI-FLEX® JUNIOR

INGOMBRO

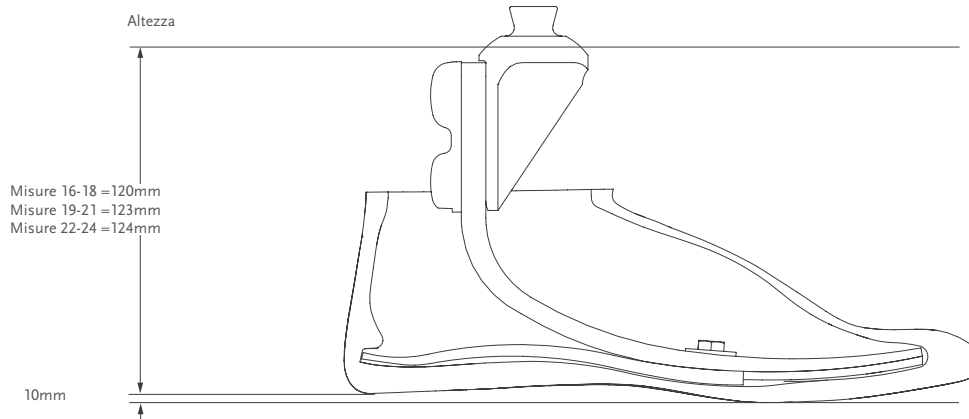

KITS

KIT VARI-FLEX JUNIOR CON GIUNTO PIRAMIDALE MASCHIO

COD. PROD.

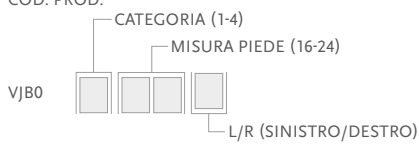

Include:

- Modulo piede
- Giunto piramidale maschio
- Cunei tallone

COMPONENTI

KIT CUNEI TALLONE JUNIOR

Cod. prod.	Misura piede	Cat.
CM150017	16-24	Tutti

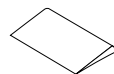

Include:

- 3 Cunei
- Adesivo

VARI-FLEX® JUNIOR

RIVESTIMENTO COSMETICO

MISURE 16-21

COD. PROD.

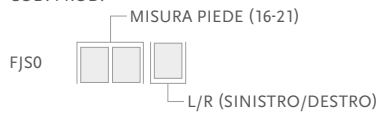

MISURE 22-24

COD. PROD.



Include:

- Cover piede
- Calza Flex-Foot

*Per ordinare il kit cover piede marrone, aggiungere BR alla fine del codice prodotto.

CALZA FLEX-FOOT JUNIOR

Cod. prod.	Descrizione	Misura
FCX63008	Calza Flex-Foot	16-24



FLEX-FOOT® JUNIOR

Flex-Foot Junior è particolarmente adatto ai bambini che richiedono un maggiore livello di restituzione di energia. Il tallone attivo Carbon-X® immagazzina energia e assorbe gli urti, mentre la lamina in carbonio a lunghezza totale contribuisce alla stabilità e ad una lunghezza del passo regolare.

Il modulo piede ad accumulo di energia e Low Profile ha un cosmetico infradito e un giunto piramidale maschio integrato. La forma del giunto piramidale contribuisce all'irrigidimento progressivo del piede, mentre la tecnica di sovrapposizione degli strati in fibra di carbonio è stata specificamente studiata per garantire il supporto e la flessibilità necessari per i vari movimenti dei bambini.



Informazioni utente	
Livello di amputazione:	Transtibiale e Transfemorale
Limite peso:	45kg



LEVA PLANTARE
SU TUTTA LA
LUNGHEZZA



COSMETICO
INFRADITO



WEATHERPROOF

Informazioni sul piede	
Categoria:	1-3
Misure:	16-17; Cat. 1 18-19; Cat. 1-2 20-21; Cat. 2-3
Peso del piede: (Misura 19)	288g
Altezza: (Misura 19)	46mm con giunto piramidale maschio e kit cover piede
Altezza tallone:	10mm
Opzioni adattatori:	Giunto piramidale maschio integrato

GUIDA PER LA SCELTA DELLA CATEGORIA

Peso kg	15-24	25-34	35-45
Categoria	1	2	3

NOTA: Le categorie di cui sopra si applicano solo al Flex-Foot Junior

* Tutte le dimensioni non sono disponibili per ogni categoria

INGOMBRO

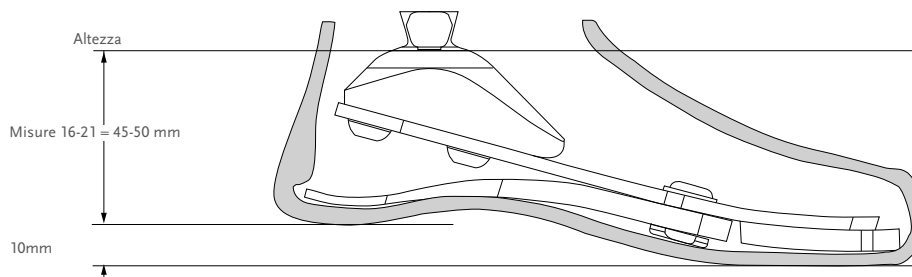

FLEX-FOOT® JUNIOR

KITS

FLEX-FOOT JUNIOR

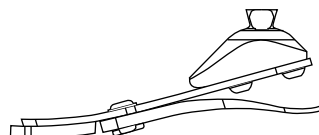

Include:

- Cuscinetto avampiede
- Modulo piede
- Modulo tallone
- Componenti fissaggio tallone
- Cunei tallone
- Giunto piramidale maschio

COMPONENTI

JUNIOR KIT CUNEI

Cod. prod.	Misura piede	Cat.
CM150017	16-21	Tutti

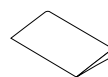

Include:

- 3 Cunei
- Adesivo

RIVESTIMENTO COSMETICO



Include:

- Cover piede*
- Calza Flex-Foot

Per ordinare il kit cover piede marrone, aggiungere BR alla fine del codice prodotto.

CALZA FLEX-FOOT JUNIOR

Cod. prod.	Descrizione	Misura
FCX63008	Calza Flex-Foot	16-21



CHEETAH® JUNIOR CON SUOLA NIKE

Cheetah Junior con suola Nike è una lamina in fibra di carbonio ad alte prestazioni progettata per soddisfare le esigenze degli utenti sia transtibiali che transfemorali durante la corsa e il gioco.

Si fissa posteriormente all'invasatura per essere agile e forte e collaudato per i bambini che praticano sport.

La suola Nike è progettata per offrire una maggiore stabilità e un roll-over naturale del passo.

CARATTERISTICHE:

- Progettata per soddisfare le esigenze dei bambini attivi
- Fibra di carbonio ad alte prestazioni
- Si attacca posteriormente all'invasatura per offrire agilità e resistenza



Informazioni utente	
Livello di amputazione:	Transtibiale e Transfemorale
Limite peso:	55kg



WATERPROOF
ACQUA DOLCE

Informazioni sul piede	
Categoria:	1-4
Misura:	Misura unica per categoria
Peso del piede:	232g
Suola Nike:	114g
Altezza piede:	Min: 182 mm Max: 307 mm
Opzioni adattatore:	Connettore di laminazione

GUIDA PER LA SCELTA DELLA CATEGORIA

Peso kg	15-24	25-34	35-45	46-55
Categoria	1	2	3	4

CHEETAH® JUNIOR CON SUOLA NIKE

INGOMBRO

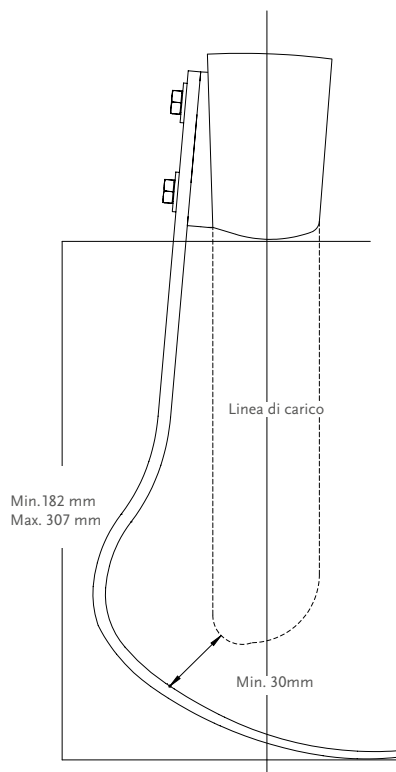

Nota: la suola aggiunge 10mm all'altezza

KITS

CHEETAH JUNIOR KIT CON SUOLA NIKE JUNIOR

COD. PROD. CATEGORIA (1-4)
CJX0 00

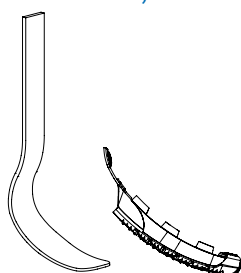

KIT SUOLA NIKE JUNIOR

Cod. prod.	Misura	Cat.
CM150164	Misura unica	1-4

- Include:
- Suola Nike
 - Piastra di fissaggio
 - Loctite
 - Borsetta per suola Nike
 - Suola interna

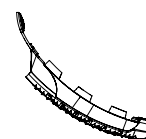

COMPONENTI

Cod. prod.	Descrizione
CHX50001	Connettore di laminazione

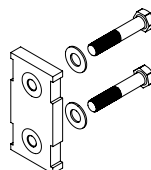

CHEETAH® XPLORE JUNIOR

Cheetah Xplore Junior è un piede in fibra di carbonio ad alte prestazioni progettato per le attività quotidiane e sportive.

Offre la flessibilità di un piede per camminare tutti i giorni e le caratteristiche di un piede da corsa in una singola protesi, per una vasta gamma di utilizzi. Cheetah Xplore unisce le prestazioni collaudate del nostro piede sportivo Cheetah abbinando un tallone per camminare e stare in piedi.

CARATTERISTICHE:

- Piede ibrido in fibra di carbonio personalizzato
- Piede adatto sia per l'uso giornaliero che sportivo
- Abbinare le prestazioni collaudate del nostro piede scattante Cheetah con un tallone per camminare e stare in piedi tutti i giorni



Informazioni utente	
Livello di amputazione:	Transtibiale e Transfemorale
Limite peso:	55kg



LEVA
PLANTARE
SU TUTTA LA
LUNGHEZZA



PROGRESSIONE
TIBIALE ATTIVA



WATERPROOF
ACQUA DOLCE

Informazioni sul piede	
Categoria:	1-4
Misura:	Misura unica
Peso del piede:	312g
Altezza piede:	Min: 185 mm Max: 311 mm
Opzioni adattatore:	Connettore di laminazione

GUIDA PER LA SCELTA DELLA CATEGORIA

Peso kg	15-24	25-34	35-45	46-55
Categoria	1	2	3	4



CHEETAH® XPLORE JUNIOR

INGOMBRO

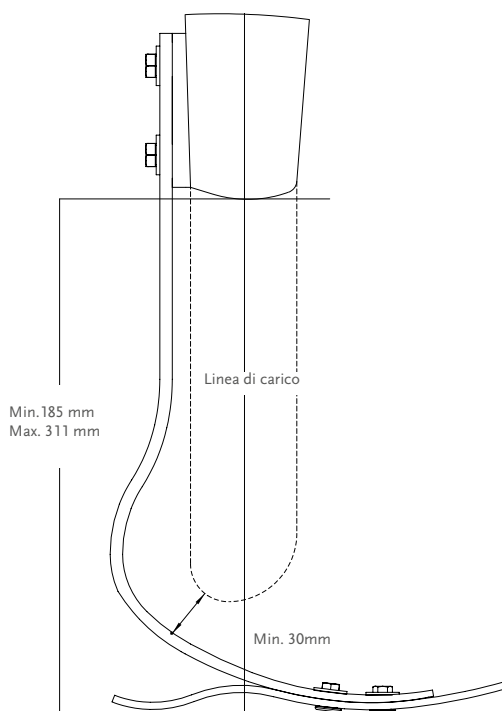

KITS

KIT CHEETAH XPLORE JUNIOR

COD. PROD. CATEGORIA (1-4)

CHX0 24

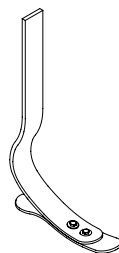

Nota: Cheetah Xplore Junior è un ordine su misura ed è escluso dal periodo di prova di 30 giorni.

COMPONENTI

Cod. prod.	Descrizione
CHX50001	Connettore di laminazione

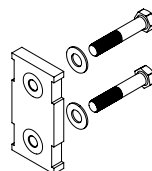

Cod. prod.	Descrizione
CHX50002	Lamina inferiore per cat. 1 & 2
CHX50003	Lamina inferiore per cat. 3 & 4

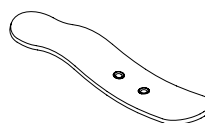

CHEETAH® XPLORE JUNIOR

RIVESTIMENTO COSMETICO

COD. PROD.

MISURA PIEDE (18-24)

FSL0



L/R (SINISTRO/DESTRO)



Include:

- Cover piede*
- Piastra di collegamento
- Calza Flex-Foot

*Per ordinare il kit cover piede marrone, aggiungere BR alla fine del codice prodotto.

CALZA FLEX-FOOT JUNIOR

Cod. prod.	Descrizione	Misura
FCX63008	Calza Flex-Foot	18-24



FLEX-RUN™ JUNIOR CON SUOLA NIKE

Flex-Run Junior offre conformità verticale e un'efficiente restituzione di energia, che lo rendono particolarmente adatto ai bambini molto attivi.

Progettato per essere il piede più flessibile della nostra gamma di piedi da corsa, Flex-Run Junior è adatto sia agli utenti transfemorali che a quelli transtibiali.

La suola Nike è progettata per offrire una maggiore stabilità e un roll-over fluido e naturale.



Informazioni utente	
Livello di amputazione:	Transtibiale e Transfemorale
Limite peso:	84kg



WATERPROOF
ACQUA DOLCE

Informazioni sul piede	
Categoria:	1-6
Misura:	Misura unica per categoria
Peso del piede:	336g + Suola Nike 114g
Altezza piede:	Min: 200 mm
Opzioni adattatore:	Giunto piramidale maschio o femmina

GUIDA PER LA SCELTA DELLA CATEGORIA

Peso kg	15-24	25-34	35-45	46-55	57-67	68-84
Categoria	1	2	3	4	5	6

FLEX-RUN™ JUNIOR CON SUOLA NIKE

INGOMBRO

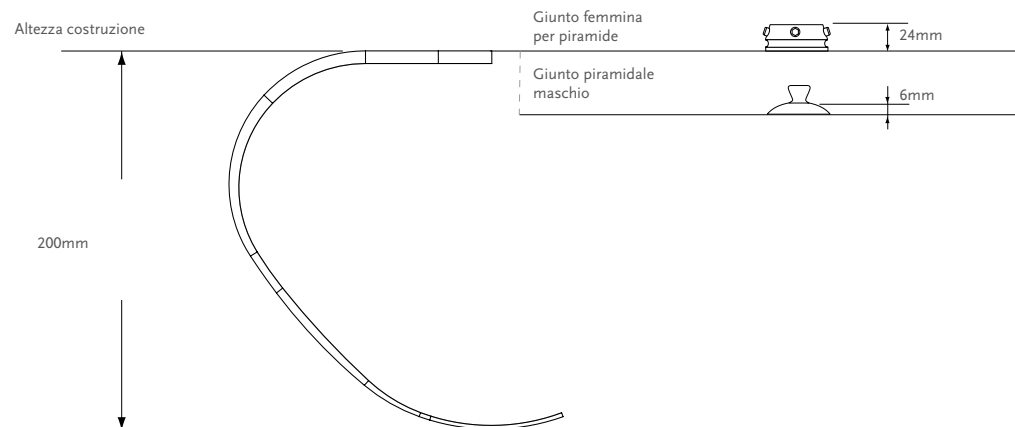

Nota: La suola aggiunge 10mm all'altezza.

KITS

FLEX-RUN JUNIOR KIT CON SUOLA NIKE

COD. PROD. CATEGORIA (1-6)
FSX007

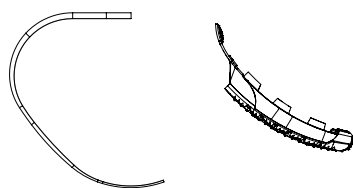

Nota: Flex-Run Junior è un ordine su misura ed è escluso dal periodo di prova di 30 giorni.

KIT SUOLA NIKE JUNIOR

Cod. prod.	Misura	Cat.
CM150164	Misura unica	1-6

- Include:
- Suola Nike
 - Piastra di fissaggio
 - Suola interna
 - Loctite
 - Borsetta per suola Nike

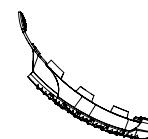

COMPONENTI

Cod. prod.	Descrizione	Cat.
FWX40001	Piastra di collegamento	1-6

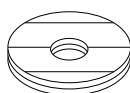

GIUNTI PIRAMIDALE

Foto	Cod. prod.	Descrizione	Peso	Misura bulloni	Cat.
1	FWX00031	Kit giunto con piramide maschio Junior	30g	M 8 x 30mm	1-3
2.	FWX00030	Kit giunto con piramide maschio*	80g	M10 x 40mm	1-6
3.	CM150161	Kit giunto femmina per piramide*	100g	M10 x 35mm	1-6

*Componenti per adulti sono utilizzati per Flex-Run Junior

BULLONI

Cod. prod.	Misura	Cat.
CM130221	M10 x 40mm	1-6
CM130103	M10 x 35mm	1-6
CM130237	M8 x 30mm	1-3

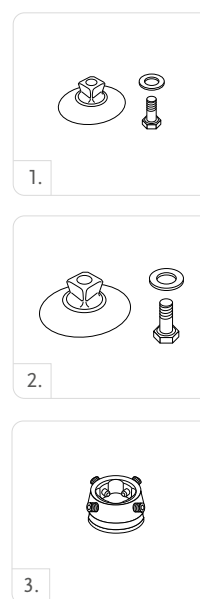

TOTAL KNEE® JUNIOR

Total Knee Junior gives young users security, natural motion and ease of walking. Easy to cover, Total Knee Junior offers up to 160 degrees of knee flexion. Total Knee Junior mimics the natural movement of children, who enjoy a broad range of versatile high level activities, such as walking, running, sitting, squatting, and kneeling.

CARATTERISTICHE:

- Ginocchio policentrico con sistema di bloccaggio geometrico
- Flessione della fase di appoggio regolabile
- Deambulante regolabile
- Altezza di costruzione bassa e profilo snello



Informazioni utente	
Livello di amputazione:	Transfemorale e disarticolazione di ginocchio
Limite peso:	45kg

Informazioni sul prodotto	
Altezza ginocchio:	156mm
Peso ginocchio:	395g
Arresto di flessione:	a 160°



MULTIASSIALE



MAGGIORE
Distanza da
TERRA



BLOCCAGGIO
GEOMETRICO



CONTROLLO
MECCANICO



VELOCITÀ
VARIABILE



ESTENSIONE
ASSISTITA



FLESSIONE
SOTTO CARICO
LIMITATA



TESTA DE
GINOCCHIO
ADATTABILE

CLEARANCE

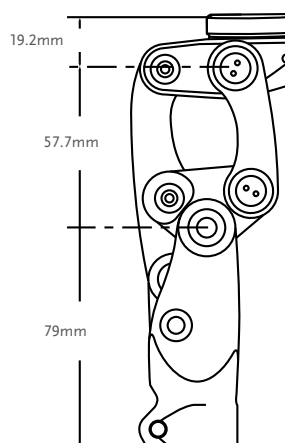
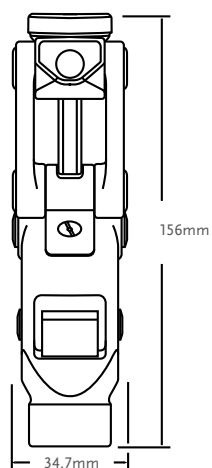

TOTAL KNEE® JUNIOR

KITS

Cod. prod.	Descrizione
1100	Total Knee Junior
1100-KE	Total Knee Junior disarticolazione del ginocchio con giunto per invasature
1100-OS	Total Knee Junior transfemorale con giunto piramidale maschio

COMPONENTI

GIUNTO A 4 FORI (FINO A 45KG)

Un'opzione aggiuntiva per amputazioni con disarticolazione di ginocchio

Cod. prod.	Descrizione	Altezza	Peso
AJ-122300	Alluminio	8.5mm	36g



GIUNTO PIRAMIDALE MASCHIO (FINO A 45KG)

Raccomandato per utenti che necessitano di ulteriori regolazioni di allineamento.

Cod. prod.	Descrizione	Altezza	Peso
AJ-831300	Titanio/Alluminio	17.5mm	41g



Cod. prod.	Descrizione	Altezza	Peso
AJ-114040	Acciaio inossidabile	17.5mm	41g



KIT AMMORTIZZATORI IN GOMMA

Cod. prod.	Descrizione
1100-Kit	Set completo di ammortizzatori e spessori

Include:

- Un ammortizzatore di ciascuna durezza
- Uno spessore da 0.38mm
- Uno spessore da 0.76mm

TOTAL KNEE® JUNIOR

COMPONENTI

LIMITATORE D'ESTENSIONE

Il limitatore d'estensione aiuta a limitare il sollevamento del tallone durante camminate veloci o aumentata attività.

Cod. prod.	Descrizione
1105-A	Consente di limitare il sollevamento del tallone e di stendere completamente il ginocchio



SUPPORTO DI ESTENSIONE (DEAMBULANTE)

Cod. prod.	Descrizione	Colore	Stiffness
1170	Supporto di estensione completamente montato con molla gialla inserita. Molla blu inclusa.	Giallo	Regolare
		Blu	Solido

RIVESTIMENTO COSMETICO JUNIOR

Foto	Cod. prod.	Descrizione
1	1145	Rivestimento Total Knee, nero. Protegge il ginocchio e facilita l'applicazione del rivestimento cosmetico in schiuma
2	1150	Rivestimento rotula, small, nero
3	1151	Rivestimento rotula, large, beige



GIUNTI ÖSSUR JUNIOR

GIUNTI PER INVASATURA (LIMITE DI PESO 45KG)

ATTACCO A 4 ALETTE

Cod. prod.	Materiale	Altezza	Peso
AJ-114040	Acciaio inossidabile	9.5mm	79g



GIUNTO PIRAMIDALE FEMMINA PER ATTACCO A 4 ALETTE

Cod. prod.	Materiale	Altezza	Peso
AJ-142300	Alluminio	12mm	36g



Nota: Può essere usato in abbinamento con i modelli AJ-831300, AJ-122300 o AJ-114040

GIUNTO PIRAMIDALE MASCHIO PER ATTACCO A 4 ALETTE

Cod. prod.	Materiale	Altezza	Peso
AJ-133300	Alluminio / Piramide in acciaio inossidabile	5.5mm	36g



Nota: Può essere usato in abbinamento con i modelli AJ-831300, AJ-122300 o AJ-114040

GIUNTO PER INVASATURA A 4 FORI

Cod. prod.	Materiale	Altezza	Peso
AJ-122100	Alluminio	14mm	46g



GIUNTI A 4 FORI

GIUNTO PIRAMIDALE MASCHIO A 4 FORI

Cod. prod.	Materiale	Altezza	Peso
AJ-233100	Alluminio / Acciaio inossidabile	6mm	39g



GIUNTO FEMMINA A 4 FORI

Cod. prod.	Materiale	Altezza	Peso
AJ-242100	Alluminio	14mm	34g



GIUNTO FEMMINA CON MORSETTO PER TUBO

Cod. prod.	Materiale	Altezza	Peso
AJ-342100	Alluminio	14mm	48g



TUBO 22MM

Cod. prod.	Materiale	Altezza	Peso
AJ-712010	Alluminio	250mm	104g



TUBO CON ALTEZZA REGOLABILE

Cod. prod.	Materiale	Altezza min.	Altezza max.	Gamma di estensione	Peso
AJ-542350	Alluminio	76mm	76mm	76-102mm	145g



GIUNTO PER PIEDE SACH

GIUNTO PER PIEDE SACH 8MM

Cod. prod.	Materiale	Altezza	Peso
AJ-833100	Alluminio / Acciaio inossidabile	6mm	54g



ÖSSUR POST-OP SOLUTIONS



ÖSSUR RIGID DRESSING



CUFFIA ICEROSS POST-OP TT



CUFFIA ICEROSS POST-OP TF



CUFFIA FIRST

POST-OP THERAPY BY ÖSSUR

INTRODUZIONE

Nel corso dell'ultimo decennio, le cuffie in silicone Iceross sono state utilizzate con ottimi risultati per la terapia di compressione a seguito di amputazioni transtibiali. È importante per gli specialisti sanitari che intendono utilizzare questo metodo per adattare il protocollo al proprio ambiente.

Buoni risultati possono essere ottenuti applicando per 5-7 giorni una medicazione rigida (ORD) al moncone subito dopo la chirurgia amputativa. La terapia di compressione con la cuffia Post-Op Iceross dovrebbe iniziare 5-7 giorni dopo la chirurgia amputativa.

È essenziale l'utilizzo della cuffia in silicone già in questa fase poiché i più grandi cambiamenti di volume del moncone avvengono durante le prime settimane dall'amputazione. La cuffia viene introdotta gradualmente per consentire all'amputato e al moncone di abituarsi alla compressione.

La terapia post-operatoria con ORD e cuffia Iceross Post-Op assicura un trattamento di compressione di elevata qualità. Definisce la forma del moncone e ne determina una strutturazione più efficace.

CARATTERISTICHE

TERAPIA POST-OP ÖSSUR

La terapia Post-Op con ORD e cuffia Post-Op Iceross assicura un trattamento di compressione di elevata qualità. Definisce la forma del moncone e ne determina una strutturazione più efficace.



ÖSSUR RIGID DRESSING (ORD)

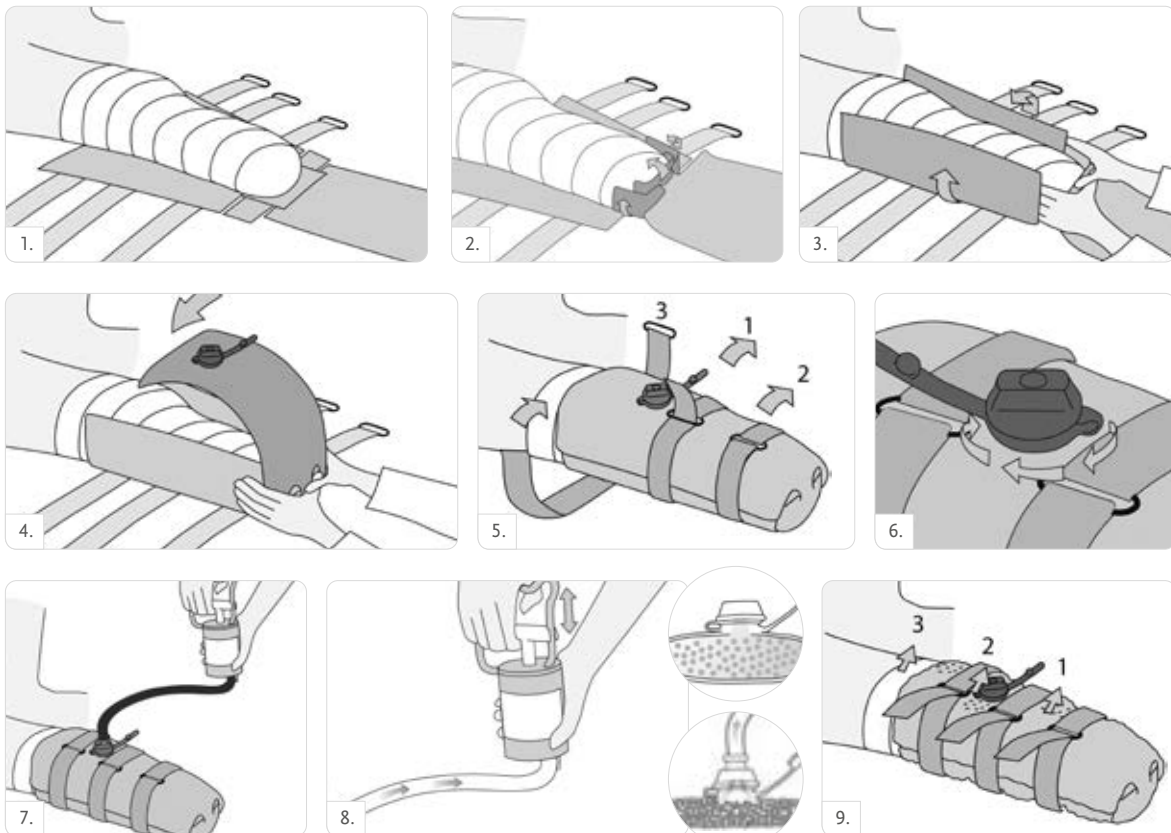

POST-OP THERAPY BY ÖSSUR

INTRODUZIONE

ICEROSS POST-OP

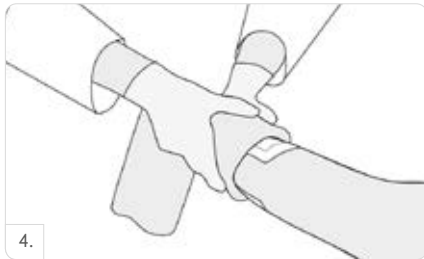
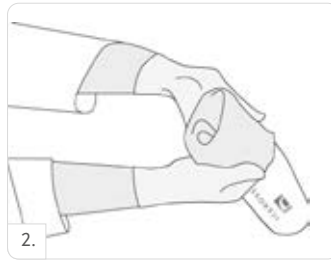

ÖSSUR RIGID DRESSING (ORD)



La medicazione rigida Össur Rigid Dressing immobilizza, protegge e controlla l'edema post operatorio nel moncone nell'immediato decorso post-operatorio di amputazione transtibiale.

L'immobilizzazione ed il controllo dell'edema vengono realizzati mediante una medicazione rigida conformata al volume e alla forma del moncone.

L'immobilizzazione aiuta a prevenire contratture, limitando la flessione del ginocchio. Una efficace immobilizzazione e conformazione del volume del moncone preverrà un incremento di edema post chirurgico. L'immobilizzazione del moncone elimina i disagi causati da traumi da decubito e possibili cadute nelle prime fasi della riabilitazione.

ORD è realizzato in materiale morbido e flessibile per potersi conformare al moncone. La medicazione viene resa rigida creando il vuoto tramite aspirazione dell'aria all'interno della stessa.



SELEZIONE DELLA MISURA

Misura	Circonferenza a 4 cm dall'estremità distale del moncone	Circonferenza a 50 cm dall'estremità distale del moncone
Piccolo	Fino a 42 cm	Fino a 58 cm
Grande	42-65 cm	58-70 cm

Nota: Tutte le misure di circonferenza sono da effettuare sopra medicazioni e imbottiture

INFORMAZIONI CODICI PRODOTTO - ÖSSUR RIGID DRESSING (ORD)

Cod. prod.	Descrizione	Misura
K-239100	Össur Rigid Dressing	Small
K-239101	Össur Rigid Dressing	Large
K-239105	Pompa sottovuoto per ORD	



ICEROSS® CUFFIA POST-OP TT



Le cuffie Iceross Post-Op sono utilizzate per il trattamento di riabilitazione precoce dopo l'amputazione transtibiale.

È stato dimostrato che il trattamento precoce, con la cuffia Iceross Post-Op, aiuta la mobilizzazione e accelera il processo di guarigione della ferita del moncone. Questa metodologia, consente al paziente di avere una protesi in tempi brevi. La terapia di compressione, con la cuffia Iceross Post-Op, contribuisce a strutturare il moncone in modo ottimale per l'adattamento dell'invasatura.

CARATTERISTICHE:

- Il silicone trasparente consente una semplice ispezione della pelle.
- Il rivestimento Easy Glide riduce l'attrito superficiale per una più semplice inversione.
- Le cuffie Iceross Post-Op sono facili da pulire e sterilizzare per prevenire le infezioni.

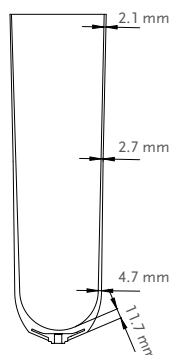

Informazioni utente	
Livello di amputazione:	Transtibiale
Utente:	Nuovo amputato
Informazioni sul prodotto	
Misura:	22,23.5,25,26.5,28,30,32,34,36,w38,40,42,45.
Profilo:	2mm
Matrice:	10cm

CARATTERISTICHE



MATRICE
STABILIZZANTE



EASY GLIDE

INFORMAZIONI CODICI PRODOTTO - ICEROSS POST-OP

Cod. prod.	Profilo	Sistema di sospensione	Matrice
I-PO12XX	2mm	Con attacco	10cm

ICEROSS® CUFFIA POST-OP TF



La cuffia Iceross Post-Op è utilizzata per il trattamento di riabilitazione precoce dopo l'amputazione transfemorale.

È stato dimostrato che il trattamento precoce, con la cuffia Iceross Post-Op, aiuta la mobilizzazione e accelera il processo di guarigione della ferita del moncone. Questa metodologia consente al paziente di avere una protesi in tempi brevi. La terapia di compressione, con la cuffia Iceross Post-Op TF, contribuisce a strutturare il moncone in modo ottimale per l'adattamento dell'invasatura.

CARATTERISTICHE:

- Il silicone trasparente consente una semplice ispezione della pelle.
- Il rivestimento Easy Glide riduce l'attrito superficiale per una più semplice inversione.
- Le cuffie Iceross Post-Op sono facili da pulire e sterilizzare per prevenire le infezioni.

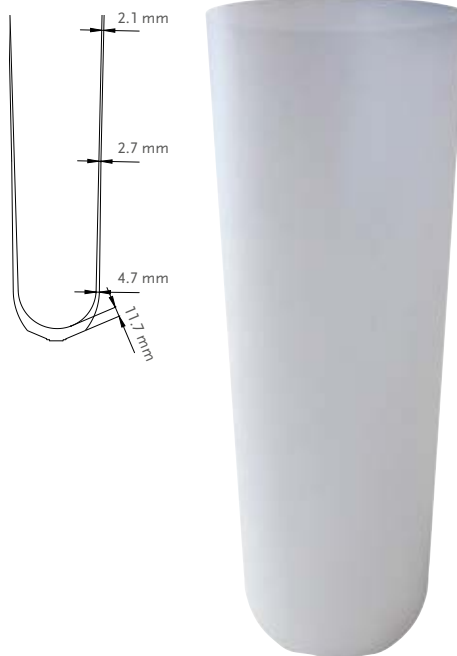

Informazioni utente	
Livello di amputazione:	Transfemorale
Utente:	Nuovo amputato
Informazioni sul prodotto	
Misura:	30, 32, 34, 36, 38, 40, 42, 45, 50, 55
Profilo:	2mm

CARATTERISTICHE



EASY GLIDE

INFORMAZIONI CODICI PRODOTTO - ICEROSS POST-OP

Cod. prod.	Profilo	Sistema di sospensione
I-PO22XX	2mm	N/A

FIRST™

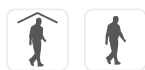

La cuffia FIRST fornisce una sospensione sicura tra il moncone e la protesi. La cuffia FIRST è stata appositamente sviluppata per essere utilizzata con la prima protesi provvisoria.

La trasparenza della cuffia consente un regolare controllo del moncone e presenta il rivestimento Easy Glide per indossarla e toglierla senza problemi.

CARATTERISTICHE:

- Rivestita con rivestimento Easy Glide a basso attrito
- Facile da indossare e da togliere
- Facile da pulire per un'igiene ottimale
- La trasparenza della cuffia consente un'ispezione regolare del moncone per un'assistenza sicura e affidabile
- Resistente all'acqua. Adatta per fare il bagno, nuotare e fare la doccia
- È possibile effettuare il calco gessato direttamente - non è necessario un foglio di isolamento

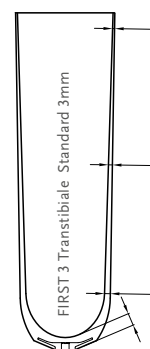
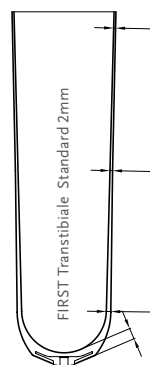

Informazioni utente	
Livello di amputazione:	Transtibiale
Livello di attività:	Basso a moderato
Informazioni sul prodotto	
Misure Standard:	18, 20, 22, 23.5, 25, 26.5, 28, 30, 32, 34, 36, 38, 40, 42, 45
Profilo:	2mm, 3mm
Matrice:	Matrice interna 10cm

METODO DI SOSPENSIONE



CON
ATTACCO

CARATTERISTICHE



MATRICE
STABILIZZANTE



EASY GLIDE

INFORMAZIONI CODICI PRODOTTO - FIRST

Cod.prod.	Profilo	Metodo di sospensione	Matrice
MF921XX	Standard 2mm	Con attacco	Matrice interna 10cm
MF941XX	Standard 3mm	Con attacco	Matrice interna 10cm

ÖSSUR ICELOCK®



ICELOCK 100



ICELOCK 200



ICELOCK 300



ICELOCK 400



ICELOCK 500

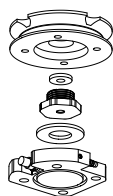

ICELOCK 544



ICELOCK 600



ICELOCK 700



ICELOCK HYBRID 562

ICELOCK® BY ÖSSUR

CARATTERISTICHE

DISPOSITIVO AD INCASTRO FILETTATO (RATCHET PIN)

Utilizzato con cuffie Iceross con attacco. Per utenti che preferiscono indossare la protesi in piedi e ricevere conferma uditiva del completo bloccaggio. Infatti, il perno d'incastro emette un sonoro click quando si blocca, in modo da assicurare l'utente dell'avenuto inserimento.



PERNO A INNESTO (CLUTCH PIN)

Utilizzato con cuffie Iceross con attacco. Per utenti con qualsiasi livello di attività. L'utente indossa la protesi agevolmente grazie al dispositivo di ancoraggio nell'invasatura.



PERNO AD INCASTRO LISCIO

Utilizzato con cuffie Iceross con attacco. Per utenti con un livello di attività da moderato ad alto. Il bloccaggio non emette alcun rumore al momento dell'incastro, ma garantisce comunque una sospensione sicura per tutta la lunghezza del perno.



CORDA

Utilizzato con cuffie Iceross con attacco. Per neoamputati o amputati con un livello di attività da basso a moderato che preferiscono tirare il moncone nell'invasatura per indossare la protesi. Questo sistema di sospensione permette all'utente di applicare la protesi da seduto.



VALVOLA DISTALE

Pensata per l'utilizzo con cuffie Iceross Cushion. Per amputati con ogni livello di attività che faticano ad abituarsi ad un attacco distale o preferiscono una sospensione sotto vuoto ad un metodo meccanico. Utilizzato in combinazione con una ginocchiera il sistema permette all'utente di applicare la protesi da seduto.



VALVOLA DI ESPULSIONE

Progettata per l'utilizzo con le cuffie Iceross Seal-In e cuffie Iceross Cushion in combinazione con la ginocchiera Iceross Sleeve.



WEATHERPROOF (RESISTENTE ALLE INTEMPERIE)

Un dispositivo resistente alle intemperie consente l'uso in un ambiente bagnato e / o umido ma non consente l'immersione. Spruzzi d'acqua contro l'involucro da qualsiasi direzione non devono avere effetti dannosi. Asciugare accuratamente dopo il contatto con acqua dolce. Acqua: include l'acqua del rubinetto. Esclude acqua salata clorata.



WEATHERPROOF

WATERPROOF

Che si tratti di acqua dolce, salata o clorata, i prodotti Waterproof Össur vi garantiranno la massima protezione di cui avete bisogno. L'uso di materiali di qualità protegge in modo permanente dall'entrata dannosa dell'acqua, anche dopo l'immersione, pur continuando a fornire la funzionalità che ci si aspetta.



WATERPROOF

ICELOCK® 100



ATTACCO AD INCASTRO CON GIUNTO PIRAMIDALE INTEGRATO

- Intercambiabile
- Facile da usare – per laminazione singola
- Per utenti fino a 120kg
- Per tutti i livelli di attività



Cod. prod.	Descrizione	Fino a	Altezza	Peso
L-125000	Icelock incastro 125 con piramide in acciaio inossidabile	120kg	22mm	115g
Cod. prod.	Descrizione	Fino a	Altezza	Peso
L-180001	Icelock 100 Kit di montaggio senza guaina	N/A	22mm	99g

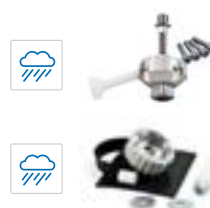

COMPONENTI

Cod. prod.	Descrizione
L-192000	Perno di collegamento per dispositivo ad incastro - standard, 52mm, 13 tacche
L-192003	Perno di collegamento per dispositivo ad incastro - corto, 34mm, 7 tacche
L-192005	Perno di collegamento per dispositivo ad incastro - lungo, 65mm, 17 tacche

ICELOCK® 200



La serie Icelock 200 è un prodotto per gli utenti con amputazioni transfemorali, ideale per l'utilizzo in combinazione con la cuffia Iceross® Transfemorale.

ATTACCHI AD INNESTO

- Altezza strutturale e peso ridotti
- Meccanismo di sblocco a rilascio facile
- Guida perno in acciaio inossidabile, resistente all'usura
- Meccanismo di innesto sicuro e testato per sopportare una trazione di almeno 300 kg
- Possibilità di cambiare da cordino ad innesto
- Adatto a tutti i livelli d'attività



DIAGRAMMA

ICELOCK CON INNESTO 211

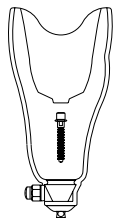

Con attacco piramidale

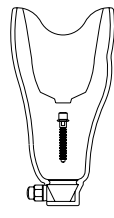

Senza attacco piramidale

ICELOCK CON INNESTO 214

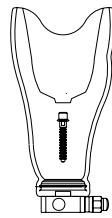

Con attacco a 4 fori

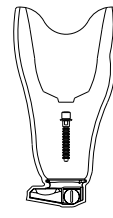

Con adattatore AK Offset

ICELOCK LANYARD 234

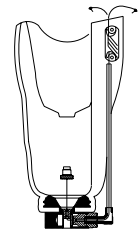

Con attacco a 4 fori

Nota: la piramide deve essere acquistata separatamente

ICELOCK 211 PANORAMICA



Perno di collegamento con innesto



Icelock con innesto 211



Icelock con piramide in acciaio inossidabile 273
Icelock con piramide in titanio 272

ICELOCK® 200

DIAGRAMMA

ICELOCK 214 PANORAMICA



Perno di collegamento con innesto

Anello di laminazione

Meccanismo di sbloccaggio e corpo dell'attacco a 4 fori

INFORMAZIONI CODICI PRODOTTO

Cod. prod.	Descrizione	Fino a	Altezza	Peso
L-211000	Icelock 211 Innesto (senza giunto)	N/A	21mm	78g



Cod. prod.	Descrizione	Fino a	Altezza	Peso
L-214000	Icelock 214 Innesto (con giunto a 4 fori in alluminio)	120kg	25mm	186g



Per passare da innesto a cordino, ordinare L-292050 Kit di adattamento corda.

Cod. prod.	Descrizione	Fino a	Altezza	Peso
L-234000	Icelock Corda 234	120kg	25mm	168g



Per passare da corda a innesto, ordinare L-292020 Meccanismo d'innesto e chiave a T

ICELOCK 214 AK OFFSET*

Limite peso	Altezza	Peso
136kg	18mm	314g

Foto	Cod. prod.	Descrizione
1.	L-214311	Per lato sinistro con pulsante di sbloccaggio mediale
2.	L-214312	Per lato sinistro con pulsante di sbloccaggio laterale
3.	L-214322	Per lato destro con pulsante di sbloccaggio laterale
4.	L-214321	Per lato destro con pulsante di sbloccaggio mediale

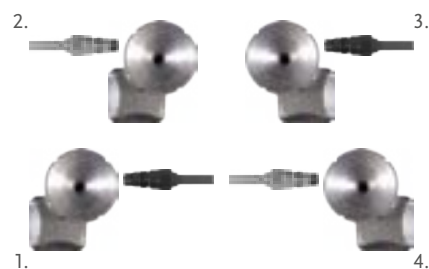

*30mm posteriormente e 20mm lateralmente

ICELOCK® 200

PIRAMIDI PER INNESTO ICELOCK 211

Cod. prod.	Descrizione	Fino a	Altezza	Peso
L-272000	Icelock 272 piramide in titanio	166kg	9mm	76g



Cod. prod.	Descrizione	Fino a	Altezza	Peso
L-273000	Icelock 273 piramide in acciaio inossidabile	100kg	8mm	64g



GIUNTI

Cod. prod.	Descrizione	Fino a
A-233100	Giunto piramidale maschio a 4 fori, alluminio	100kg
A-242100	Giunto piramidale femmina a 4 fori, alluminio	100kg
A-235100	Giunto piramidale maschio a 4 fori, titanio	166kg
A-245100	Giunto piramidale femmina a 4 fori, titanio	166kg

Giunti per invasature vedere Indice.

COMPONENTI PER ICELOCK 211

Cod. prod.	Descrizione
L-292015	Corpo dell'attacco con guida (senza dima vite)
L-292122	Dima vite
L-292126	Guida in resina acetaleica Delrin
L-293045	Sigillo in silicone - Icelock 211
L-292121	Tunnel del perno
L-292032	Bullone della piramide lungo con anello ad O

COMPONENTI PER ICELOCK 211 E 214

Cod. prod.	Descrizione
L-292000	Perno di collegamento con innesto, standard, lunghezza 40mm, 12 tacche
L-292003	Perno di collegamento con innesto, corto, lunghezza 22mm, 7 tacche
L-292005	Perno di collegamento con innesto, lungo, lunghezza 52mm, 17 tacche
L-292020	Meccanismo di innesto e chiave a T
L-293060	Chiave a T, anello chiave
L-292131	Pulsante di rilascio, Delrin

COMPONENTI PER ICELOCK 214 AK OFFSET

Cod. prod.	Descrizione
L-292007	Perno di collegamento con innesto Offset, lunghezza 39mm, 12 tacche

ICELOCK® 200

COMPONENTI PER ICELOCK PIRAMIDI 272 E 273

Cod. prod.	Descrizione
L-292032	Bullone della piramide lungo con anello ad O (per piramide 272)
L-293048	Insero in silicone per piramide 272
L-293049	Insero in silicone per piramide 273

COMPONENTI PER ICELOCK 214

Cod. prod.	Descrizione
L-292011	Corpo dell'attacco a 4 fori con guida (senza meccanismo d'innesto)
L-292040	Kit di montaggio (include i 5 pezzi di ricambio menzionati qui sotto)
L-292125	Anello laminato/termoformato
L-292118	Corpo utensile in resina acetilica Delrin
L-292129	Vite utensile in resina acetilica Delrin
L-293042	Vite M6 x 33

COMPONENTI PER ICELOCK 234

Cod. prod.	Descrizione
L-292127	Perno, corda
L-292130	Boccola, corda
L-392117	Attacco gomito corda
L-392016	Maniglia, corda
L-392018	Corda con vite di connessione
L-393012	Rivestimento in plastica per corda 40cm
L-292050	Kit di adattamento corda per cambiare Icelock innesto 214 a 234 Icelock corda

ICELOCK® 300



- Altezza costruttiva ridotta
- Molto leggeri
- Guida perno in acciaio inox resistente all'usura
- Ideali per protesi da bagno e resistenti all'acqua
- Per livelli d'attività da bassi a moderati



DIAGRAMMA

ICELOCK CORDA 331-L

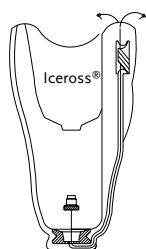

Per invasature laminate
Senza adattatore

ICELOCK CORDA 331-T

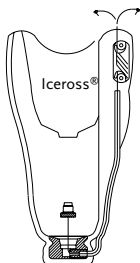

Per invasature termoformate
Senza adattatore

Cod. prod.	Descrizione	Altezza	Peso
L-331001	Icelock Corda 331-L	12mm	22g
Cod. prod.	Descrizione	Altezza	Peso
L-331002	Icelock Corda 331-T	14mm	42g



ICELOCK® 300

COMPONENTI PER L-331001

Cod. prod.	Descrizione
L-392016	Maniglia, corda
L-392018	Corda con vite di connessione



COMPONENTI PER L-331002

Cod. prod.	Descrizione
L-393012	Rivestimento in plastica per corda 40cm
L-392016	Maniglia, corda
L-392112	Collegamento distale termoplastico
L-393018	Vite a T 3.5 x 30mm



ICELOCK® 400



SISTEMA PERNO LISCIO

- Nessun movimento, quindi nessun rumore e minore usura
- Estraibile dalla parte interna dell'invasatura
- Molto leggero
- Per tutti livelli di attività



DIAGRAMMA

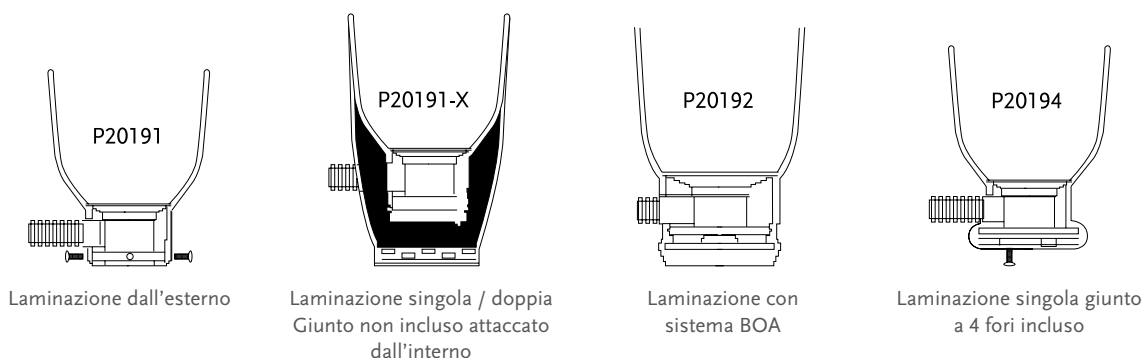

Cod. prod.	Descrizione	Limite peso	Altezza	Peso	
P20191*	The Pin Laminazione Standard	N/A	35mm	97g	
P20191-X*	The Pin, Laminazione singola / doppia	N/A	37mm	95g	
P20192*	The Pin sistema laminazione per BOA	N/A	47mm	110g	
P20194*	The Pin, Laminazione, con giunto 4 fori	120kg	34mm	180g	

Nota: Gli attrezzi e le dime di laminazione riutilizzabili devono essere ordinati separatamente.

ICELOCK® 400

ATTREZZI (RIUTILIZZABILI)

Cod. prod.	Descrizione
P20109	Attrezzi per tutti Icelock 400

DIME (RIUTILIZZABILI)

Cod. prod.	Descrizione
P20151	Dima per P20191 & P20191-X
P20152	Dima per P20190 & P20192
P20154	Dima per P20194

COMPONENTI (RIUTILIZZABILI)

Cod. prod.	Descrizione
P20141	Piastra di attacco per P20191
P20141-X	Piastra di attacco per di attacco per P20191-X
P20142	Piastra di attacco per di attacco per P20192
P20144	Giunto 4 fori per P20194
P20151	Dima per P20191 / P20191-X
P20161	Imbuto per P20191 & P20191-X
P20162	Imbuto per P20192
L-693506	Perno di collegamento liscio, Standard 43mm
L-693507	Perno di collegamento liscio, 53mm
L-693508	Perno di collegamento, 63mm
L-693509	Perno di collegamento, 75mm
P20177	The Pin attacco di ricambio
L-693504	Protezione in metallo per pulsante
L-693502	Pulsante di sbloccaggio regolabile
P20251	Inserto per P20151

ICELOCK® 500



Entrambe le Valvole di Espulsione Icelock 551 & 552, sono sviluppate per essere usate con tutti i sistemi di sospensione sottovuoto (Iceross Seal-In e Iceross Cushion). Le valvole espellono l'aria automaticamente quando si indossa la protesi. Per la rimozione invece è fondamentale mantenere premuto il bottone della valvola per lasciare entrare di nuovo l'aria. Icelock Serie 500 è utilizzabile per tutti i livelli di attività.

Cod. prod.	Descrizione
L-551002	Icelock Valvola 551



La valvola Icelock 551 è un dispositivo di rilascio ad autoespulsione e con pulsante d'aspirazione, facile da installare (M 10). La valvola è consigliata sia per uso Transtibiale che Transfemorale. Il kit include un alloggiamento flessibile per invasatura.

Cod. prod.	Descrizione
L-552000	Icelock Valvola 552



La valvola Icelock 552 è un dispositivo di rilascio ad autoespulsione e con pulsante d'aspirazione, facile da installare (M 10). E' consigliata per uso Transfemorale. Il corpo centrale della valvola è rimovibile.



VACU VALVOLA TT UNIDIREZIONALE PER LAMINAZIONE/TERMOFORMATURA



Vacu Valve è una valvola di espulsione per essere usata con tutti i sistemi di sospensione sottovuoto con ginocchiera con invasature termoplastiche o laminate.

La valvola Vacu Valve può essere utilizzata per tutti i livelli di attività.

Cod. Prod.	Descrizione
1810723	Vacu Valvola



ICELOCK® 544



La serie Icelock 544 è costituita da diverse configurazioni di componenti che supportano l'utilizzo di livelli elevati di vuoto e pin. La serie utilizza un unico metodo di montaggio compatibile con tutte le configurazioni di componenti, perciò un solo montaggio rende possibili tutte le varie configurazioni.

La serie Icelock 544 è adatta per gli utenti con amputazioni transtibiali e transfemorali ed è totalmente compatibile con il sistema a vuoto Unity e la cuffia Iceross Seal-In.

CARATTERISTICHE

- Metodo di montaggio singolo con la stessa invasatura per le diverse configurazioni di componenti.
- Compatibile con vari sistemi, tra cui: vuoto, pin e Seal-In.

KITS ICELOCK 544

All'interno del kit sono incluse tutte le componenti utili per l'assemblaggio della serie Icelock 544. A destra l'illustrazione dei componenti utilizzati nella configurazione finale e su come vengono montati nell'adattatore L-544400.

ESEMPIO DELLE PARTI INCLUSE NEL KIT ICELOCK 544

- L-544400 Adattatore
- Dima piatto laminazione
- Sigillo piccolo
- Sigillo grande
- Alloggiamento
- Dima alloggiamento laminazione
- Piatto L-544XXX
- Chiave
- Viti M6x25mm
- Tubo a vuoto attivo

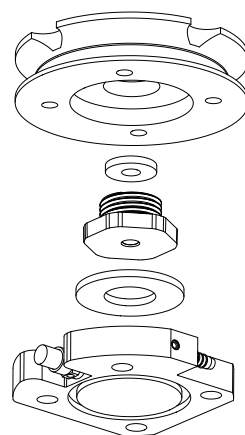

L-544400
Adattatore

Sigillo piccolo

Alloggiamento

Sigillo grande

L-5445xx
(L-544511 indicato)

Vedere la tabella in basso per informazioni dettagliate riguardo ai kit e al loro uso consigliato.

KIT ICELOCK 544

Cod. Prod.	Descrizione	Bottone di rilascio	Connettore raccordo	Uso consigliato	Colore	Limite peso	Peso	Altezza struttura
L-544611	Kit Unity Icelock 544	Sí	Sí	Sistema a vuoto attivo Unity con Iceross Seal-In	Grigio, Nero	136kg	216g	25.5mm
L-544621	Kit espulsione Icelock 544	Sí		Espulsione Iceross Seal-In	Arancione, Nero	136kg	216g	25.5mm
L-544620	Kit solo espulsione Icelock 544			Espulsione cuffia cushion/ginocchiera	Nero, Nero	136kg	104g	16mm



ICELOCK® 544

ADATTATORE INVASATURA ICELOCK L-544400

L'adattatore per invasatura L-544400 è la base comune della serie Icelock 544.

L-544400 è installato in una laminazione singola senza cuciture, di ottima qualità e consistenza in tutta la produzione dell'invasatura.

Dopo l'installazione, ogni piatto della valvola della serie Icelock 544 sarà compatibile solo con una chiave a brugola da 4mm per Icelock 544.

ADATTATORE INVASATURA L-544400 INCLUDE

- Adattatore invasatura in alluminio
- Chiave e dime per laminazione



Chiave

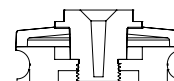

Adattatore con componenti di fabbricazione

Cod. Prod.	Descrizione	Peso	Altezza struttura
L-544400	Adattatore invasatura Icelock 544	98 g	16 mm

PIATTI VALVOLA E CONNETTORI ICELOCK 544

I piatti della valvola sono disponibili separatamente, senza l'adattatore per invasatura. A destra l'illustrazione dei componenti forniti assieme ai piatti. Tutti i sigilli necessari, le valvole unidirezionali e gli alloggiamenti necessari sono forniti con ciascun piatto/giunto.

ARTICOLI INCLUSI CON PIATTI ICELOCK 544

- Sigillo piccolo
- Sigillo grande
- Alloggiamento

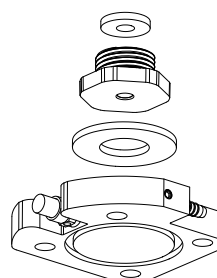

Sigillo piccolo

Alloggiamento

Sigillo grande

L-5445xx
(L-544511 indicato)

Vedere la tabella in basso per informazioni dettagliate riguardo ai kit e al loro uso consigliato.

Cod. Prod.	Descrizione	Bottone di rilascio	Connettore raccordo	Uso consigliato	Colore	Peso	Altezza struttura
L-544511	Piatto Unity Icelock 544	Si	Si	Sistema a vuoto attivo Unity con Iceross Seal-In	Grigio	118g	9.5mm
L-544521	Piatto di espulsione Icelock 544	Si		Espulsione Iceross Seal-In	Arancione	118g	9.5mm
L-544520	Valvola espulsione Icelock 544			Espulsione cuffia cushion/ ginocchiera (è necessario L-544400)	Nero	6g	0

ICELOCK® 544

COMPONENTI E PEZZI DI RICAMBIO PER ICELOCK 544

Il kit con i pezzi di ricambio contiene tutto il necessario per sostituire ciò che è usurato o andato perso.

ARTICOLI INCLUSI NEL KIT DEI PEZZI DI RICAMBIO PER ICELOCK 544

- 4 Valvole a becco d'anatra piccole
- 2 Valvole a becco d'anatra grandi
- 2 Sigilli piccoli
- 2 Sigilli grandi
- Tubo Unity
- Anello ad O
- Viti M6x25mm

Cod. Prod.	Descrizione
L-544010	Kit pezzi di ricambio Icelock 544
UTF0006	Tubo Unity per TF

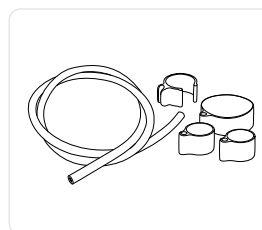

ATTREZZATURE

PISTOLA DISPENSER +PLUSERIES

Cod. prod.	Descrizione
FSX80016	+Pluseries Pistola Dispenser 215ml



+PLUSERIES ADHESIVE

Cod. prod.	Descrizione
FSX80015	Adesivo +Pluseries 215ml - C1M Composite
FSX80017	Pluseries Miscelatori include 6



ICELOCK® 562 HYBRID



Icelock 562 Hybrid è un attacco per utenti che hanno subito un'amputazione transtibiale per tutti i livelli di attività, che offre una funzione superiore combinando i vantaggi della sospensione a bloccaggio (pin) con i vantaggi della sospensione a vuoto attivo.

Gli utenti possono beneficiare di una riduzione del pistonamento e di un migliore controllo della rotazione con il sistema Seal-In, pur mantenendo il collegamento a pin.

L'attacco deve essere usato con la cuffia Seal-In X Locking, gli anelli mobili e un'invasatura ermetica.

CARATTERISTICHE:

- Possibilità di cambiare facilmente tra solo metodo di sospensione a bloccaggio (locking), solo tecnologia Seal-In oppure combinare questi due meccanismi di sospensione insieme.
- Ridotto ingombro strutturale (con giunto piramidale integrato)
- Weatherproof
- Compatibile con Unity
- Compatibile con Direct Socket

Combina la tecnologia Seal-In con il sistema a vuoto attivo Unity per la stabilizzazione delle fluttuazioni di volume e una vestibilità dell'invasatura confortevole durante tutta la giornata.



Cod. Prod.	Descrizione	Limite peso	Altezza	Peso
L-562000	Icelock 562 Hybrid per Unity	166kg	12mm	164g
L-562500	Icelock 562 Hybrid per vuoto passivo	166kg	12mm	164g
L-562400	Icelock 562 Unity per Direct Socket	166kg	12mm	164g
L-562410	Icelock 562 vuoto passivo per Direct Socket	166kg	12mm	164g



COMPONENTI PER ICELOCK 562 HYBRID

Cod. Prod.	Descrizione
L-562100	Kit di montaggio (1 connettore distale, 1 dima fissaggio, 1 dima produzione 1 & 2, 1 vite centrale, 4 viti, 4 distanziatori, 4 chiodi, 1 dima in alluminio, 1 grande anello rettangolare, 1 grande anello ad O, 1 piccolo anello rettangolare)
L-562200	Kit attacco per Unity (1 corpo di attacco incl. pulsante di rilascio, connettore Unity 90°, 1 perno di collegamento; 1 porta di uscita, 4 viti)
L-562210	Kit attacco per vuoto passivo (1 corpo di attacco incl. pulsante di rilascio, 1 perno di collegamento, 2 porte di uscita, 4 viti)
L-562300	Kit di ricambio (4 valvole di espulsione, 4 filtri di bronzo, 2 anelli rettangolari grandi, 2 anelli rettangolari piccoli, 2 anelli ad o grandi, 2 anelli ad o piccoli)
L-562013	Porta di uscita (per l'utilizzo del vuoto passivo)
L-562014	Connettore a tubo 90° (per il collegamento con Unity)
L-562015	Maniglia del pulsante di rilascio
L-562016	Perno di collegamento 562

ICELOCK® 600



- Peso e altezza di costruzione estremamente ridotti.
- Attrezzi di montaggio che rendono il processo di montaggio molto efficiente.
- Molto resistente e durevole
- Giunti per invasatura fino a 100 kg e 166 kg.
- Facilmente intercambiabile
- Rimovibile dall'interno dell'invasatura.
- Per tutti i livelli di attività



DIAGRAMMA

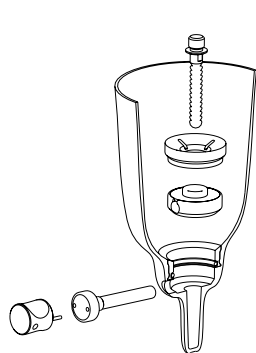

Icelock Incastro 621

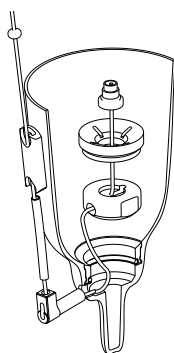

Icelock Corda 631

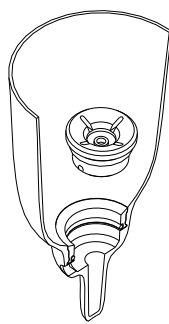

Icelock Valvola 641

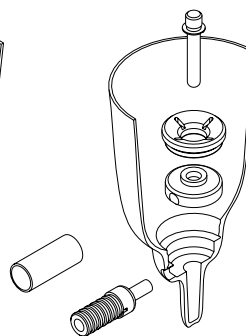

Icelock Liscio 651



Doppia laminazione
Scelta del giunto invasatura



Laminazione singola
Icelock piramide titanio 672
Icelock piramide in acciaio inossidabile 673



Laminazione singola
Icelock giunto alluminio a 4 fori 674
Icelock giunto titanio a 4 fori 675

ICELOCK 600

Cod. prod.	Descrizione	Altezza	Peso
L-621000	Icelock 621 Incastro (senza adattatore)	15mm	59g
L-631000	Icelock 631 Corda (senza adattatore)	15mm	49g



ICELOCK® 600

Cod. prod.	Descrizione	Altezza	Peso
L-641000	Icelock 641 Valvola (senza adattatore)*	15mm	40g



Cod. prod.	Descrizione	Altezza	Peso
L-651000	Icelock 651 Attacco Perno Liscio (senza adattatore)*	15mm	68g



* Utilizzare con kit attrezzi di montaggio L-680000

Cod. prod.	Descrizione
L-680000	Icelock 680 Kit attrezzi di montaggio (riutilizzabili)



Cod. prod.	Descrizione
L-621100	Icelock kit adattamento incastro 621*
L-631100	Icelock kit adattamento corda 631*
L-641100	Icelock kit adattamento valvola 641*
L-651100	Icelock kit adattamento perno liscio 651*



*Utilizzare quando si cambia il tipo di Icelock

PIRAMIDI APPOSITAMENTE DISEGNATE PER LA SERIE ICELOCK 600

Cod. prod.	Descrizione	Fino a
L-672000	Icelock 672 Piramide Titanio	166kg



Cod. prod.	Descrizione	Fino a
L-673000	Icelock 673 Piramide in alluminio con Acciaio inox	100kg



Cod. prod.	Descrizione	Fino a
L-674000	Icelock 674 Giunto Alluminio a 4 fori	100kg



Cod. prod.	Descrizione	Fino a
L-675000	Icelock 675 Giunto Titanio a 4 fori	166kg



CHIAVE DI SBLOCCO

Cod. prod.	Descrizione
L-692016	Dispositivo per stringere e allentare il dispositivo di sblocco (venduto a parte)



ICELOCK® 600

COMPONENTI PER ICELOCK 621

Cod. prod.	Descrizione
L-692022	Anello di montaggio con anello ad O
L-693125	Anello ad O per anello di montaggio
L-692110	Imbuto
L-692027	Unità di sblocco, lungo
L-192000	Perno di collegamento per dispositivo ad incastro, standard, lunghezza 52mm, 13 tacche
L-192003	Perno di collegamento per dispositivo ad incastro, corto, lunghezza 34mm, 7 tacche
L-192005	Perno di collegamento per dispositivo ad incastro, lungo, 65mm, 17 tacche

COMPONENTI PER ICELOCK 631

Cod. prod.	Descrizione
L-692022	Anello di montaggio con anello ad O
L-693125	Anello ad O per anello di montaggio
L-692025	Collegamento inferiore
L-392018	Corda con vite di connessione
L-393012	Rivestimento in plastica per corda 40 cm
L-392016	Maniglia, corda
L-692110	Imbuto
L-392117	Attacco a gomito, corda

COMPONENTI PER ICELOCK 641

Cod. prod.	Descrizione
L-692022	Anello di montaggio con anello ad O
L-693125	Anello ad O per anello di montaggio
L-641100	Kit adattamento alla valvola 641

ICELOCK® 600

COMPONENTI PER ICELOCK 651

Cod. prod.	Descrizione
L-692022	Anello di montaggio con anello ad O
L-692110	Imbuto
L-693506	Perno di collegamento liscio, lunghezza 43mm
L-693507	Perno di collegamento liscio, lunghezza 53mm, standard
L-693508	Perno di collegamento liscio, lunghezza 63mm
L-693509	Perno di collegamento liscio, lunghezza 75mm
L-692505	Dispositivo di bloccaggio liscio
L-693504	Protezione in metallo per pulsante
L-692501	Unità di sblocco
L-693502	Pulsante
L-693503	Cappuccio di protezione antipolvere

ICELOCK® 600

COMPONENTI PER ICELOCK GIUNTO A 4 FORI IN TITANIO 675

Cod. prod.	Descrizione
L-693120	Vite M6 x 20 per esercizio pesante

COMPONENTI PER ICELOCK ATTREZZI DI MONTAGGIO 680 (ACCIAIO INOSSIDABILE TEMPRATO)

Cod. prod.	Descrizione
L-692010	Dima attacco con anello ad O
L-692119	Guida in acciaio
L-692120	Dima sblocco, standard
L-692125	Dima sblocco, lungo
L-692130	Dima perno, standard
L-692133	Dima perno, corto
L-693110	Bullone per la dima perno con anello ad O
L-692015	Chiave a brugola con anello ad O
L-692017	Cacciavite a croce
L-693126	Anello ad O 4 x 2 esagonale/a croce

ICELOCK® 700



Progettato per l'uso in combinazione con le cuffie Iceross Upper X e Iceross Junior.

CARATTERISTICHE

- Altezza di costruzione ridotta e design compatto.
- Leggero
- Compatibile con il metodo di laminazione singola o doppia.
- Limite di peso di 45 kg.
- Meccanismi di blocco sostituibili dall'interno dell'invasatura.
- Tutti i livelli di attività.



DIAGRAMMA

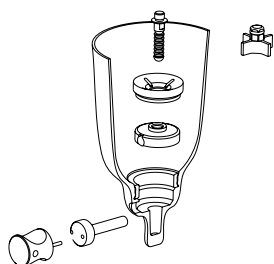

Doppia laminazione
Icelock attacco incastro 721



Singola laminazione
Icelock piramide in acciaio
inossidabile 773



Singola laminazione
Icelock piramide in
acciaio inossidabile 773

Cod. prod.	Descrizione	Altezza	Peso
L-721000	Icelock Incastro 721, piccolo (senza adattatore)	13mm	20g*

Utilizzare con L-780000 Attrezzi di montaggio

Cod. prod.	Descrizione
L-780000	Attrezzi di montaggio 780, piccolo (riutilizzabili)

PIRAMIDI APPOSITAMENTE DISEGNATE PER LA SERIE ICELOCK 700

Cod. prod.	Descrizione	Fino a
L-773000	Icelock 773 Piramide in acciaio inossidabile	45kg

Cod. prod.	Descrizione	Fino a
L-774000	Icelock 774 Giunto in alluminio a 4 fori	45kg

CHIAVE DI SBLOCCO

Cod. prod.	Descrizione
L-792016	Un attrezzo per stringere e allentare il dispositivo di sblocco (venduto a parte)



ICELOCK® 700

COMPONENTI PER ATTACCO AD INCASTRO 721

Cod. prod.	Descrizione
L-792020	Corpo dell'attacco, piccolo
L-792110	Imbuto, piccolo
L-792150	Anello di montaggio, piccolo
L-792027	Dispositivo di sblocco, piccolo
L-792031	Perno adattatore*
L-792000	Perno di collegamento per dispositivo d'incastro, 32mm
L-792005	Perno di collegamento per dispositivo d'incastro, 56mm
L-793112	Sigillo in silicone, piccola

* Bullone per la dima perno con anello a tenuta toroidale, piccolo

COMPONENTI PER KIT DI MONTAGGIO (ACCIAIO INOSSIDABILE TEMPRATO)

Cod. prod.	Descrizione
L-792119	Guida in acciaio, piccolo
L-792120	Dima sblocco, piccolo
L-792130	Dima perno, piccolo
L-692015	Chiave a brugola con anello ad O
L-792017	Cacciavite a croce, piccolo

GIUNTI ÖSSUR

CARATTERISTICHE

WEATHERPROOF (RESISTENTE ALLE INTEMPERIE)

Un dispositivo resistente alle intemperie consente l'uso in un ambiente bagnato e / o umido ma non consente l'immersione. Spruzzi d'acqua contro l'involucro da qualsiasi direzione non devono avere effetti dannosi. Asciugare accuratamente dopo il contatto con acqua dolce. Acqua: include l'acqua del rubinetto. Esclude acqua salata clorata.



WEATHERPROOF

WATERPROOF ACQUA DOLCE

L'uso di materiali di qualità protegge in modo permanente dall'entrata dannosa di acqua dolce. Anche dopo l'immersione in acqua dolce, le parti mantengono la loro integrità e continuano a fornire pieno supporto, funzionalità e durata.



WATERPROOF
ACQUA DOLCE

WATERPROOF

Che si tratti di acqua dolce, salata o clorata, i prodotti Waterproof Össur vi garantiranno la massima protezione di cui avete bisogno.

L'uso di materiali di qualità protegge in modo permanente dall'entrata dannosa dell'acqua, anche dopo l'immersione, pur continuando a fornire la funzionalità che ci si aspetta.



WATERPROOF

GIUNTI ÖSSUR

KIT CON VITI DI FISSAGGIO LUNGHE PER UN ALLINEAMENTO ESTREMO

Cod. prod.	Materiale	Lunghezza	Quantità
A-960800	Acciaio inossidabile	16mm	10 pezzi



KIT CON VITI DI FISSAGGIO LUNGHE PER UN ALLINEAMENTO ESTREMO

Cod. prod.	Materiale	Lunghezza	Quantità
A-960900	Acciaio	16mm	10 pezzi



GIUNTI FINO A 100KG

GIUNTI PER INVASATURA

GIUNTO PER INVASATURA A 4 FORI

Cod. prod.	Materiale	Altezza	Altezza	Peso
A-122100	Alluminio	18.5mm	18.5mm	70g



GIUNTO PIRAMIDALE MASCHIO PER ATTACCO A 4 ALETTE

Cod. prod.	Materiale	Altezza	Altezza	Peso
A-134300	Acciaio inossidabile Inserto	31mm	7.5mm	94g



GIUNTO PIRAMIDALE FEMMINA PER ATTACCO A 4 ALETTE

Cod. prod.	Materiale	Altezza	Altezza	Peso
A-144300	Acciaio inossidabile	23mm	14mm	83g



GIUNTI A 4 FORI, CON VITI

GIUNTO PIRAMIDALE MASCHIO A 4 FORI

Cod. prod.	Materiale	Altezza	Altezza	Peso
A-233100	Alluminio / Acciaio inossidabile Inserto	23.5mm	9mm	62g



GIUNTO FEMMINA A 4 FORI

Cod. prod.	Materiale	Altezza	Altezza	Peso
A-242100	Alluminio	16mm	16mm	46g



MORSETTI DEL TUBO CON GIUNTI

MORSETTO DEL TUBO CON GIUNTO PIRAMIDALE MASCHIO

Cod. prod.	Materiale	Altezza	Altezza	Peso
A-333100	Alluminio / Acciaio inossidabile	56mm	41.5mm	62g



MORSETTO DEL TUBO CON GIUNTO PIRAMIDALE FEMMINA

Cod. prod.	Materiale	Altezza	Altezza	Peso
A-342100	Alluminio	50mm	16mm	64g



MORSETTO DEL TUBO CON GIUNTO A 4 FORI

Cod. prod.	Materiale	Altezza	Altezza	Peso
A-322100	Alluminio	38mm	4mm	52g



GIUNTI FINO A 100KG

GIUNTI SINGOLI

GIUNTO SINGOLO PIRAMIDALE MASCHIO, CORTO

Cod. prod.	Materiale	Altezza	Altezza	Peso
A-433110	Alluminio / Acciaio inossidabile	50mm	35.5mm	60g



GIUNTO SINGOLO PIRAMIDALE MASCHIO, LUNGO

Cod. prod.	Materiale	Altezza	Altezza	Peso
A-433120*	Alluminio / Acciaio inossidabile	77mm	63mm	86g



*77mm può essere tagliato a 70mm

GIUNTO FEMMINA

Cod. prod.	Materiale	Altezza	Altezza	Peso
A-442100*	Alluminio	100mm	100mm	86g



*100mm può essere tagliato a 60mm

GIUNTO FEMMINA

Cod. prod.	Materiale	Altezza	Altezza	Peso
A-442110*	Alluminio	200mm	200mm	153g



* 200mm può essere tagliato a 60mm

GIUNTI DOPPI

GIUNTO DOPPIO FEMMINA 32MM

Cod. prod.	Materiale	Altezza	Altezza	Peso
A-542110	Alluminio	32mm	32mm	66g



GIUNTO DOPPIO FEMMINA 45MM

Cod. prod.	Materiale	Altezza	Altezza	Peso
A-542120	Alluminio	45mm	45mm	76g



GIUNTO DOPPIO FEMMINA 60MM

Cod. prod.	Materiale	Altezza	Altezza	Peso
A-542130	Alluminio	60mm	60mm	88g



GIUNTO DOPPIO FEMMINA 75MM

Cod. prod.	Materiale	Altezza	Altezza	Peso
A-542140	Alluminio	75mm	75mm	100g



GIUNTO DOPPIO MASCHIO

Cod. prod.	Materiale	Altezza	Altezza	Peso
A-533100	Alluminio con piramide inox	41mm	12mm	84g



GIUNTI FINO A 100KG

TUBI E TUBI CON GIUNTO

Cod. prod.	Materiale	Lunghezza
A-748010	Tubo corto - Titanio	250mm
A-748020	Tubo lungo - Titanio	400mm



Cod. prod.	Materiale	Lunghezza
A-712010	Tubo corto - Alluminio	250mm
A-712020	Tubo lungo - Alluminio	400mm



Cod. prod.	Materiale	Lunghezza
A-742010	Tubo femmina - corto - Alluminio	250mm
A-742020	Tubo femmina - lungo - Alluminio	400mm



Cod. prod.	Materiale	Lunghezza
A-762111	Kit 1 - Tubo con giunto femmina e morsetto per tubo - corto - Alluminio	250mm
A-762121	Kit 1 - Tubo con giunto femmina e morsetto per tubo - lungo - Alluminio	400mm



Cod. prod.	Materiale	Lunghezza
A-748010	Alluminio/Titanio	250mm
A-748020	Alluminio/Titanio	400mm



TUBO CON ALTEZZA REGOLABILE

Cod. prod.	Materiale	Altezza min.	Altezza max.	Gamma di estensione	Peso
A-542350	Alluminio	77mm	77mm	77-95mm	190g



TUBO CON ALTEZZA REGOLABILE - LUNGO

Cod. prod.	Materiale	Altezza min.	Altezza max.	Gamma di estensione	Peso
A-542360	Alluminio	94mm	94mm	94-128mm	220g



GIUNTO PER PIEDE

GIUNTO PER PIEDE SACH

Cod. prod.	Materiale	Altezza	Altezza	Peso
A-833100	Alluminio con piramide in acciaio inossidabile (per piede Sach)	25mm	9.5mm	105g



GIUNTI A TRASLAZIONE

GIUNTO ADATTATORE FISSO DI SPOSTAMENTO, 14MM

Cod. prod.	Materiale	Altezza	Altezza	Peso
A-342430	Alluminio	69mm	35mm	135g



GIUNTI FINO A 125KG

GIUNTO ADATTATORE FISSO DI SPOSTAMENTO, 14MM

Cod. prod.	Materiale	Altezza	Altezza	Peso
A-242500	Alluminio	22mm	22mm	118g



GIUNTO A 4 FORI FEMMINA 20/20 OFFSET 10° DESTRO

Cod. prod.	Materiale	Altezza	Altezza	Peso
A-242510	Alluminio	24mm	24mm	120g



GIUNTO A 4 FORI FEMMINA 20/20 OFFSET 10° SINISTRO

Cod. prod.	Materiale	Altezza	Altezza	Peso
A-242520	Alluminio	24mm	24mm	120g



GIUNTO DOPPIO MASCHIO / FEMMINA ACCIAIO INOX 8MM / 10 GRADI FINO A 125KG

Cod. prod.	Materiale	Altezza	Altezza	Peso
A-554700	Acciaio inossidabile	40mm	24mm	153g



GIUNTO A 4 FORI

Cod. prod.	Materiale	Altezza	Altezza	Peso
A-122300	Alluminio	11mm	11mm	70g



GIUNTI FINO A 136KG

GIUNTO PIRAMIDALE MASCHIO A 4 FORI

GIUNTO PIRAMIDALE MASCHIO A 4 FORI CON ROTAZIONE

Cod. prod.	Materiale	Altezza	Altezza	Peso
A-234320	Acciaio inossidabile	25mm	10.5mm	141g



GIUNTO PIRAMIDALE FEMMINA A 4 FORI CON ROTAZIONE

Cod. prod.	Materiale	Altezza	Altezza	Peso
A-244320	Acciaio inossidabile	20mm	20mm	128g



GIUNTI PER INVASATURA

PIASTRA DI RACCORDO PER INVASATURA

Cod. prod.	Materiale	Altezza	Altezza	Peso
1651014	Alluminio	9mm	9mm	60g



ADATTATORE FILETTATO 36MM

Cod. prod.	Materiale	Altezza	Altezza	Peso
1633121	Alluminio	12mm	3mm	64g



ADATTATORE ANELLO

Cod. prod.	Materiale	Altezza	Altezza	Peso
1970862	Alluminio / Acciaio	15mm	6mm	99g



GIUNTI FINO A 136KG

GIUNTI PER INVASATURA

ADATTATORE PIRAMIDALE

Cod. prod.	Materiale	Altezza	Altezza	Peso
1970863	Alluminio / Acciaio	23mm	7mm	86g



ADATTATORE IKF

Cod. prod.	Materiale	Altezza	Altezza	Peso
M631100	Alluminio / Acciaio	37mm	23mm	220g



GIUNTI FINO A 166KG

GIUNTI PER INVASATURA

GIUNTO PIRAMIDALE MASCHIO PER INVASATURA

Cod. prod.	Materiale	Altezza	Altezza	Peso
A-135100	Titanio	23mm	8.5mm	58g



GIUNTO PER INVASATURA A 4 FORI

Cod. prod.	Materiale	Altezza	Altezza	Peso
A-125100	Titanio	18.5mm	18.5mm	112g



ATTACCO A 4 ALETTE

Cod. prod.	Materiale	Altezza	Altezza	Peso
A-114040	Acciaio inossidabile	8mm	8mm	158g



ATTACCO A 3 ALETTE

Cod. prod.	Materiale	Altezza	Altezza	Peso
A-114030	Acciaio inossidabile	8mm	8mm	124g



GIUNTO PIRAMIDALE MASCHIO PER ATTACCO A 4 ALETTE

Cod. prod.	Materiale	Altezza	Altezza	Peso
A-135300	Titanio	31mm	7.5mm	56g



GIUNTO PIRAMIDALE FEMMINA PER ATTACCO A 4 ALETTE

Cod. prod.	Materiale	Altezza	Altezza	Peso
A-145300	Titanio	23mm	14mm	53g



ADATTATORE PER DISARTICOLAZIONE DI GINOCCHIO

Cod. prod.	Materiale	Altezza	Altezza	Peso
A-145310	Titanio	9mm	9mm	33g



GIUNTI FINO A 166KG

GIUNTI A 4 FORI, CON VITI

GIUNTO PIRAMIDALE MASCHIO A 4 FORI

Cod. prod.	Materiale	Altezza	Altezza	Peso
A-235100	Titanio	23mm	8.5mm	54g



GIUNTO PIRAMIDALE MASCHIO A 4 FORI CON ROTAZIONE

Cod. prod.	Materiale	Altezza	Altezza	Peso
A-235300	Titanio	25mm	10.5mm	72g



GIUNTO PIRAMIDALE MASCHIO A 4 FORI E 8MM OFFSET

Cod. prod.	Materiale	Altezza	Altezza	Peso
A-235400	Titanio	23mm	8.5mm	65g



GIUNTO FEMMINA A 4 FORI

Cod. prod.	Materiale	Altezza	Altezza	Peso
A-245100	Titanio	15.5mm	15.5mm	64g



GIUNTO FEMMINA A 4 FORI CON ROTAZIONE

Cod. prod.	Materiale	Altezza	Altezza	Peso
A-245300	Titanio	17.5mm	17.5mm	76g



MORSETTI DEL TUBO CON GIUNTI

MORSETTO DEL TUBO CON GIUNTO PIRAMIDALE MASCHIO

Cod. prod.	Materiale	Altezza	Altezza	Peso
A-335100	Titanio	56mm	5.5mm	82g



MORSETTO DEL TUBO CON GIUNTO PIRAMIDALE FEMMINA

Cod. prod.	Materiale	Altezza	Altezza	Peso
A-345100	Titanio	50mm	14mm	78g



MORSETTO DEL TUBO CON GIUNTO A 4 FORI

Cod. prod.	Materiale	Altezza	Altezza	Peso
A-325100	Titanio	38mm	2mm	68g



GIUNTI FINO A 166KG

GIUNTI SINGOLI

GIUNTO SINGOLO PIRAMIDALE MASCHIO - CORTO

Cod. prod.	Materiale	Altezza	Altezza	Peso
A-435110	Titanio	50mm	35.5mm	80g



GIUNTO SINGOLO PIRAMIDALE MASCHIO - LUNGO

Cod. prod.	Materiale	Altezza	Altezza	Peso
A-435120*	Titanio	77mm	63mm	103g



*77mm, può essere tagliato a 70mm

GIUNTO FEMMINA SINGOLO

Cod. prod.	Materiale	Altezza	Altezza	Peso
A-445100*	Titanio	100mm	100mm	118g



*100mm, può essere tagliato a 60mm

GIUNTI DOPPI

GIUNTO DOPPIO FEMMINA 32MM

Cod. prod.	Materiale	Altezza	Altezza	Peso
A-545110	Titanio	32mm	32mm	90g



GIUNTO DOPPIO FEMMINA 45MM

Cod. prod.	Materiale	Altezza	Altezza	Peso
A-545120	Titanio	45mm	45mm	102g



GIUNTO DOPPIO FEMMINA 60MM

Cod. prod.	Materiale	Altezza	Altezza	Peso
A-545130	Titanio	60mm	60mm	119g



GIUNTO DOPPIO FEMMINA 75MM

Cod. prod.	Materiale	Altezza	Altezza	Peso
A-545140	Titanio	75mm	75mm	135g



GIUNTO DOPPIO PIRAMIDALE MASCHIO

Cod. prod.	Materiale	Altezza	Altezza	Peso
A-535100	Titanio	41mm	12mm	98g



GIUNTO PIRAMIDALE

GIUNTO PIRAMIDALE MASCHIO

Cod. Prod.	Materiale	Altezza	Altezza	Peso
A-835300	Titanio	32.8mm	18mm	80g



GIUNTO PIRAMIDALE FEMMINA

Cod. Prod.	Materiale	Altezza	Altezza	Peso
A-845300	Titanio	26mm	26mm	85g



GIUNTI FINO A 166KG

TUBI E TUBI CON GIUNTO

TUBO CON GIUNTO FEMMINA CORTO E LUNGO

Cod. prod.	Materiale	Altezza
A-748030	Tubo con giunto femmina - titanio-alluminio	250mm
A-748040	Tubo con giunto femmina - titanio-alluminio	400mm



KIT TUBO CON GIUNTO FEMMINA E GIUNTO A MORSETTO

Cod. prod.	Materiale	Altezza
A-764111	Kit 1 - tubo con giunto femmina alu e giunto a morsetto ti	250mm
A-764121	Kit 1 - tubo con giunto femmina alu e giunto a morsetto ti	400mm



GIUNTO PER PIEDE

GIUNTO PER PIEDE SACH

Cod. prod.	Materiale	Altezza	Altezza	Peso
A-835100	Titanio	25mm	9.5mm	110g



GIUNTO A TRASLAZIONE

GIUNTO A TRASLAZIONE IN TITANIO

Cod. prod.	Materiale	Altezza	Altezza	Peso
A-645210	Titanio	60mm	60mm	208g



ROTATORE DI GINOCCHIO



UNITY
COMPATIBLE

Il rotatore di ginocchio Össur permette una rotazione di 360° della parte inferiore delle protesi transfemorali. È realizzato per gli utenti transfemorali e deve essere posizionato direttamente sopra il ginocchio.

Il prodotto è compatibile con tutti i ginocchi meccanici e bionici Össur.



CARATTERISTICHE

- Permette la rotazione della parte inferiore delle protesi
- Facile da usare: premere il pulsante per sbloccare la rotazione
- L'unità si blocca automaticamente nella posizione iniziale
- Permette attività in spazi ristretti
- Facilita le attività quotidiane (ad esempio mettersi le scarpe)
- L'utente può assumere posture combinate complesse che altrimenti non sarebbero possibili (ad es. stare seduto con le gambe incrociate)

Informazioni utente	
Livello di amputazione:	Transfemorale e disarticolazione di ginocchio
Livello di attività:	Basso a Moderato
Limite peso utente:	125kg



WEATHERPROOF

INFORMAZIONI CODICI PRODOTTO

ROTATORE DI GINOCCHIO

Cod. prod.	Descrizione	Materiale	Altezza	Altezza	Peso
A-554300	Rotatore di ginocchio	Acciaio inossidabile	42mm	27mm	210g

ÖSSUR ARTO SUPERIORE

MECCANICO

NAKED
PROSTHETICS



MCPDRIVER®



THUMBDRIVER®



PIPDRIIVER®



GRIPLOCK FINGER®

BIONICO



i-LIMB® QUANTUM



i-LIMB® ULTRA



i-LIMB® ACCESS



i-DIGITS® QUANTUM



i-DIGITS®

COMPONENTE ESTETICO



LIVINGSKIN®

MCPDriver®

MCPDriver eccelle nel ripristinare le prese di precisione e di potenza, come quella a pinza, a chiave e cilindrica. Inoltre, dà stabilità alla presa.

Il telaio in metallo resistente e i forti componenti garantiscono all'utente di poter ritornare con fiducia a uno stile di vita particolarmente esigente.

- L'interfaccia di silicone della piastra posteriore aggiunge confort e ammortizzazione.
- L'anello intercambiabile permette una variazione del volume.
- Le rondelle regolabili si possono muovere per ottenere il miglior allineamento possibile.
- Opzione di Conductive Tip per usare il touchscreen.



Codice	Descrizione
MCP1DS	1 dito con sistema a cinghia
MCP2DS	2 dita con sistema a cinghia
MCP3DS	3 dita con sistema a cinghia
MCP4DS	4 dita con sistema a cinghia

ESTENSIONE DELLA GARANZIA

GARANZIA AGGIUNTIVA MCPDRIVER

Parte#	Descrizione
EWM1 – 1AA	Garanzia aggiuntiva di 1 anno MCP 1DS
EWM1 – 2AA	Garanzia aggiuntiva di 2 anni MCP 1DS
EWM2 – 1AA	Garanzia aggiuntiva di 1 anno MCP 2DS
EWM2 – 2AA	Garanzia aggiuntiva di 2 anni MCP 2DS
EWM3 – 1AA	Garanzia aggiuntiva di 1 anno MCP 3DS
EWM3 – 2AA	Garanzia aggiuntiva di 2 anni MCP 3DS
EWM4 – 1AA	Garanzia aggiuntiva di 1 anno MCP 4DS
EWM4 – 2AA	Garanzia aggiuntiva di 2 anni MCP 4DS

*AA= anno/i aggiuntivo/i

ThumbDriver®

Questo dispositivo è azionato dall'articolazioni metacarpo-falangea intatta e segue i movimenti di quella carpo-metacarpale. La sospensione è mantenuta grazie all'anello posto nel moncone.

I nostri ingegneri personalizzano il design per adattarlo al paziente e il risultato è un dispositivo funzionale. Il formulario ti guiderà passo dopo passo per effettuare l'ordine del dispositivo Naked Prosthetics, utilizzando il kit delle misure, modellando uno stampo positivo, inviando foto dettagliate di entrambe le mani e un video che mostri il range di movimento.

- Il design include l'opzione di preflessione regolabile, realizzata per essere adattata su richiesta da chi lo indossa.
- Modelli funzionali di presa e di presa a pinza, facili da ottenere.
- Opzione conduttive tip per usare il touchscreen.



Codice	Descrizione
MCPTH1DS	1 dito con sistema a cinghia (standard)
MCPTH2DS	1 dito aggiuntivo con sistema a cinghia
MCPTH3DS	2 dita aggiuntive con sistema a cinghia
MCPTH4DS	3 dita aggiuntive con sistema a cinghia
MCPTH5DS	4 dita aggiuntive con sistema a cinghia

ESTENSIONE DELLA GARANZIA

GARANZIA AGGIUNTIVA THUMBDRIVER

Parte#	Descrizione
EWMTH1 – 1AA	Garanzia aggiuntiva di 1 anno MCP TH 1DS
EWMTH1 – 2AA	Garanzia aggiuntiva di 2 anni MCP TH 1DS
EWMTH2 – 1AA	Garanzia aggiuntiva di 1 anno MCP TH 2DS
EWMTH2 – 2AA	Garanzia aggiuntiva di 2 anni MCP TH 2DS
EWMTH3 – 1AA	Garanzia aggiuntiva di 1 anno MCP TH 3DS
EWMTH3 – 2AA	Garanzia aggiuntiva di 2 anni MCP TH 3DS
EWMTH4 – 1AA	Garanzia aggiuntiva di 1 anno MCP TH 4DS
EWMTH4 – 2AA	Garanzia aggiuntiva di 2 anni MCP TH 4DS
EWMTH5 – 1AA	Garanzia aggiuntiva di 1 anno MCP TH 5DS
EWMTH5 – 2AA	Garanzia aggiuntiva di 2 anni MCP TH 5DS

*AA= anno/i aggiuntivo/i

PIPDriver®

Questo dispositivo è azionato dall'articolazioni interfalangea prossimale intatta con il moncone sufficiente per agganciare la gabbietta. Per una persona le cui dita sono diverse o presenta una differenza nella mano parziale che non soddisfa i requisiti tipici di PIPDriver, può comunque ottenere dei benefici funzionali da un dispositivo aggiuntivo.

I nostri ingegneri personalizzano il design per adattarlo al paziente e il risultato è un dispositivo funzionale. Il formulario ti guiderà passo dopo passo per effettuare l'ordine del dispositivo Naked Prosthetics, utilizzando il kit delle misure, inviando foto dettagliate di entrambe le mani e un video che mostri il range di movimento.

- Design personalizzato per adattarsi comodamente e migliorare le funzioni delle attività quotidiane.
- Facile da pulire, da trattare, da indossare e da togliere.
- Prodotto con nylon 12 forte e resistente per uso medico.
- La struttura a gabbietta protegge il moncone.
- Il design sottile ed elegante consente di indossare vari dispositivi.
- Componenti di fissaggio in titanio leggero.
- Opzione conductive tip per usare il touchscreen.
- PIPDriver è disponibile in due modelli: Organic e Minimalistic.



Codice	Descrizione
PIP01	Standard PIPDriver

ESTENSIONE DELLA GARANZIA

GARANZIA AGGIUNTIVA PIPDRIVER

Parte#	Descrizione
EWCP – 1AA	Garanzia aggiuntiva di 1 anno CAP PIP
EWCP – 2AA	Garanzia aggiuntiva di 2 anni CAP PIP
EWP – 1AA	Garanzia aggiuntiva di 1 anno PIP
EWP – 2AA	Garanzia aggiuntiva di 2 anni PIP

*AA= anno/i aggiuntivo/i

GripLock Finger®

Gli utenti possono flettere il dito a diversi gradi aiutandosi con la mano opposta o con una superficie. Griplock Finger può essere sbloccato per avere un'estensione completa, premendo il fermo dorsale (leva) o flettendo oltre l'ultima posizione di blocco.

- Carenature funzionali.
- Cuscinetto di silicone per il polpastrello.
- In alluminio lavorato.
- In acciaio inossidabile temperato.
- Questo design è adatto per una capacità di carico elevata.
- Questo dispositivo può essere indossato assieme a MCPDriver®, PIPDriver®, e/o ThumbDriver®, ed è disponibile nei colori e design apprezzati dai nostri utenti.



Codice	Descrizione
GLF	GripLock Finger

ESTENSIONE DELLA GARANZIA

GARANZIA AGGIUNTIVA GRIPLOCK FINGER

Parte#	Descrizione
EWG – 1AA	Garanzia aggiuntiva di 1 anno GLF
EWG – 2AA	Garanzia aggiuntiva di 2 anni GLF

*AA= anno/i aggiuntivo/i

ÖSSUR ARTO SUPERIORE

CARATTERISTICHE

CONTROLLO MUSCOLARE

Gli impulsi sono segnali muscolari che vengono utilizzati da i-Limb e i-Digits per attivare prese specifiche.



CONTROLLO MUSCOLARE

CONTROLLO DI PROSSIMITÀ

I Grip Chips® sono piccoli dispositivi dotati di Bluetooth che permettono agli utenti di inserire qualsiasi presa disponibile, semplicemente avvicinando il loro dispositivo i-Limb Quantum o i-Digits Quantum ad un oggetto dove è posizionato un Grip Chips.



CONTROLLO DI PROSSIMITÀ

APP CONTROL

I Quick Grips® forniscono l'accesso istantaneo a vari My Grips® pre-programmati e personalizzati, consentono una grande versatilità e flessibilità nella personalizzazione di i-Limb per una varietà di attività quotidiane. Utilizzate Quick Grips® con una serie di dispositivi mobili, tra cui l'Apple Watch.



APP CONTROL

CONTROLLO DEI GESTI

La tecnologia i-Mo consente di accedere ad una presa automatizzata spostando i-Limb Quantum e i-Digits Quantum in una delle quattro direzioni. Le 4 prese scelte possono essere facilmente modificate tramite l'app mobile.



CONTROLLO DEI GESTI

i-LIMB® PANORAMICA DELLE CARATTERISTICHE



i-Limb® Quantum



i-Limb® Ultra



i-Limb® Access

Presa adattabile con controllo proporzionale	Presa adattabile con controllo proporzionale	Presa adattabile con controllo proporzionale
Pollice potenziato con azionamento manuale	Pollice potenziato con azionamento manuale	Pollice ruotabile manualmente
Controllo dei gesti i-Mo Technology		
Controllo da app Quick Grips®	Controllo da app Quick Grips®	Controllo da app Quick Grips®
Trigger del controllo muscolare	Trigger del controllo muscolare	Trigger del controllo muscolare
Controllo di prossimità Grip Chips®		
24 grips automatizzate	18 grips automatizzate	12 grips automatizzate
12 My Grips® personalizzate		
Velocità e forza potenziate	Velocità e forza potenziate	Velocità e forza potenziate
Vari-Grip	Vari-Grip	
Modalità mano naturale	Modalità mano naturale	
Auto-Grasp	Auto-Grasp	Auto-Grasp
Controllo stato mano con app Biosim®/My i-Limb®	Controllo stato mano con app Biosim®/My i-Limb®	Controllo stato mano con app Biosim®/My i-Limb®
XS, S, M, L	XS, S, M, L	XS, S, M, L

i-LIMB® QUANTUM

i-Limb Quantum è la mano mioelettrica multi-articolata di Össur. È realizzata con dita in titanio che aumentano del 50% il carico trasportabile e fino a 30% in più di forza della presa nonché di aumento della velocità, grazie alle funzioni Vari-Grip e Speed Boost.

i-Limb Quantum, è l'unica mano mioelettrica che può cambiare la presa con un semplice gesto. È attivato muovendo i-Limb Quantum in una delle quattro direzioni disponibili per accedere alla presa desiderata.

Con cinque dita motorizzate che si muovono indipendentemente e pollice a rotazione elettronica, con override manuale, fornisce l'agilità, la coordinazione e la precisione per gestire una vasta gamma di attività quotidiane.

- Il pollice a rotazione elettronica con override manuale, alterna automaticamente i modelli di impugnatura laterale e opponibile
- Selezione possibile da un massimo di 36 prese diverse
- Disponibili sia pre-programmate che personalizzate
- Vari-Grip offre una presa più salda
- Funzione Auto-Grasp per impedire agli oggetti di scivolare
- Il pacchetto Touch Care, offre un'assistenza in garanzia fino a 5 anni
- APP Biosim® e My i-Limb® per la configurazione e la personalizzazione delle prese e delle funzioni.
- Disponibile in 4 misure: extra small*, small, medium e large
- Più opzioni di rivestimenti disponibili per adattarsi ai singoli stili di vita

**Dita in titanio disponibili solo sulle taglie Small, Medium e Large;

Le dita della XS sono in alluminio per una maggiore durata e leggerezza



METODI DI CONTROLLO



I-MO CONTROLLO DEI GESTI



TRIGGER DEL CONTROLLO MUSCOLARE



QUICK GRIPS CONTROLLO DA APP



GRIP CHIPS CONTROLLO DI PROSSIMITÀ

Peso prodotto			
	Extra Small	Small	Medium/Large
QWD	472g	542g	558g
WD	432g	502g	518g
Flexion Wrist	572g	642g	658g
Friction Wrist	467g	537g	553g

Informazioni tecniche	
Tensione	7.4 V (nominal)
Max. Corrente	5 A
Capacità della batteria	Polimero di litio ricaricabile; 7,4 V (nominali); capacità di 2.000 mAh; capacità di 1.300 mAh
Limite max. di carico della mano (limite statico)	40kg (Extra Small) 90kg (Small/Medium/Large)
Carico trasportabile dalle dita (limite statico)	20kg (Extra Small) 48kg (Small/Medium/Large)
Tempo dall'apertura completa alla chiusura completa	0.8 secondi

i-LIMB® QUANTUM

PACCHETTI i-LIMB QUANTUM

EMEA												
Package	1	1.1	2	2.1	3	3.1	4	4.1	5	5.1	6	6.1
Package Code	TBX 50140	TBX 50527	TBX 50141	TBX 50528	TBX 50142	TBX 50529	TBX 50143	TBX 50530	TBX 50144	TBX 50531	TBX 50145	TBX 50532
QWD/WD/ Friction wrist	•	•			•	•			•	•		
Flexion wrist			•	•			•	•			•	•
Socket component kit	•		•		•		•		•		•	
Electrode kit	•		•		•		•		•		•	
Grip Chips					•	•	•	•	•	•	•	•
Standard glove package	•	•	•	•	•	•	•	•				
Enhanced glove package									•	•	•	•

Tutti i pacchetti includono:

- Batteria con porta di ricarica magnetica
- Caricabatteria di rete

Il pacchetto rivestimenti standard: include 6 rivestimenti da i-Limb Skin Active, Active TS, Contour, Contour TS e Natural

Il pacchetto di rivestimenti speciale: include 2 rivestimenti i-Limb Skin Match e 4 altri da i-Limb Skin Active, Active TS, Contour, Contour TS, Natural

i-LIMB® ULTRA

Mano protesica mioelettrica multi-articolata con cinque dita alimentate individualmente. Il pollice a rotazione elettronica con override manuale, alterna automaticamente i modelli di impugnatura laterale e opponibile. È realizzata con dita in titanio* che aumentano del 50% il carico trasportabile e fino a 30% in più di forza della presa nonché di aumento della velocità, grazie alle funzioni Vari-Grip e Speed Boost.

- Dita motorizzate individualmente con presa adattabile e capacità di immobilizzazione.
- Il pollice a rotazione elettronica con override manuale, alterna automaticamente i modelli di impugnatura laterale e opponibile.
- Con il potenziamento della velocità delle dita, questa, può essere aumentata anche del 30%.
- Controllo da app per l'accesso immediato a Quick Grips® con il semplice tocco di un'icona.
- Controllo muscolare che utilizza specifici segnali muscolari chiamati trigger per comandare alla mano di attivare una specifica presa.
- 18 diverse opzioni di presa automatica disponibili.
- Vari-Grip offre una presa più salda.
- Funzione Auto-Grasp per una maggiore sicurezza.
- App Biosim® e My i-Limb®.
- Disponibile in 4 misure: extra small, small, medium e large.
- Più opzioni di rivestimenti disponibili.

*Dita in titanio disponibili solo sulle taglie Small, Medium e Large; Le dita della XS sono in alluminio per una maggiore durata e leggerezza



METODI DI CONTROLLO



TRIGGER DEL
CONTROLLO
MUSCOLARE



QUICK GRIPS
CONTROLLO DA
APP

Peso prodotto			
	Extra Small	Small	Medium/Large
QWD	472g	512g	528g
WD	432g	472g	488g
Flexion Wrist	572g	612g	628g
Friction Wrist	467g	507g	523g

Informazioni tecniche	
Tensione	7.4 V (nominal)
Corrente max.	5 A
Capacità batteria	Polimero di litio ricaricabile; 7,4 V (nominali); Capacità di 2.000 mAh; capacità di 1.300 mAh
Limite max. di carico della mano (limite statico)	40kg (Extra Small) 90kg (Small/Medium/Large)
Dito carico trasportabile (limite statico)	20kg (Extra Small) 32kg (Small/Medium/Large)
Tempo dall'apertura completa alla chiusura completa	0.8 secondi

i-LIMB® ULTRA

PACCHETTI i-LIMB ULTRA

EMEA				
Pacchetto	1	1.1	2	2.1
Mano Titanio Cod. Prod.	TBX 50185	TBX 50539	TBX 50186	TBX 50540
QWD/WD/ Friction wrist	•	•		
Flexion wrist			•	•
Kit invasatura	•		•	
Kit di elettrodi	•		•	

Tutti i pacchetti includono:

- Batteria con porta di ricarica magnetica
- Caricabatteria di rete
- Il pacchetto rivestimenti standard: include 6 rivestimenti da i-Limb Skin Active, Active TS, Contour, Contour TS e Natural

i-LIMB® ACCESS

Una mano protesica mioelettrica con movimenti multipli che offre cinque dita alimentate individualmente e pollice ruotabile manualmente.

- Dita motorizzate individualmente con presa adattabile e capacità di immobilizzazione
- Pollice ruotabile manualmente che può essere facilmente posizionato in modalità laterale o opponibile per ottenere diverse posizioni di presa
- Con il nostro potenziamento della velocità, la velocità delle dita può essere aumentata anche del 30%
- Il controllo da app fornisce accesso immediato a Quick Grips® con il semplice tocco di un'icona.
- Il controllo muscolare utilizza specifici segnali muscolari chiamati trigger per comandare alla mano di attivare una specifica presa
- 12 diverse opzioni di presa disponibili
- APP Biosim® e My i-Limb®
- Disponibile in 4 misure: extra small, small, medium e large
- Più opzioni di rivestimenti disponibili per adattarsi ai singoli stili di vita



i-Limb Access è disponibile anche con dita rinforzate in titanio, che aumentano del 50% il carico trasportabile. Disponibile nelle taglie S, M, L.

METODI DI CONTROLLO



TRIGGER DEL CONTROLLO MUSCOLARE



QUICK GRIPS CONTROLLO DA APP

Peso prodotto			
	Extra Small	Small	Medium/Large
QWD	432g	468g	478g
WD	392g	428g	438g
Flexion Wrist	532g	568g	578g
Friction Wrist	427g	463g	473g

Informazioni tecniche	
Tensione	7.4 V (nominal)
Corrente max.	5 A
Capacità batteria	Polimero di litio ricaricabile; 7,4 V (nominali); Capacità di 2.000 mAh; capacità di 1.300 mAh
Limite max. di carico della mano (limite statico)	40kg (Extra Small) 90kg (Small/Medium/Large)
Dito carico trasportabile (limite statico)	20kg (Extra Small) 32kg (Small/Medium/Large)
Tempo dall'apertura completa alla chiusura completa	0.8 secondi

i-LIMB® ACCESS

PACCHETTI i-LIMB ACCESS

EMEA				
Package	1	1.1	2	2.1
Standard hand package code	TBX 50042	TBX 50543	TBX 50043	TBX 50544
Titanium hand package code	TBX 50484	TBX 50545	TBX 50485	TBX 50546
QWD/WD/ Friction wrist	•	•		
Flexion wrist			•	•
Socket component kit	•		•	
Electrode kit	•		•	

Tutti i pacchetti includono:

- Batteria con porta di ricarica magnetica
- Caricabatteria di rete
- Il pacchetto rivestimenti standard: include 6 rivestimenti da i-Limb Skin Active, Active TS, Contour, Contour TS e Natural

i-LIMB®

DIMENSIONI

Non in scala; lunghezza in mm

Mano Extra Small

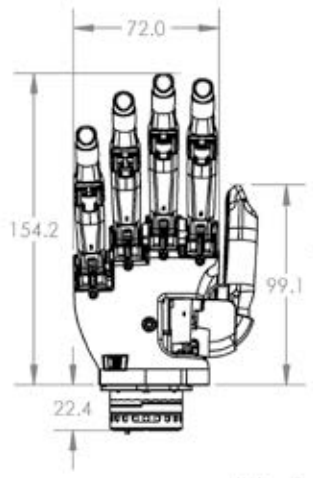

Mano Small

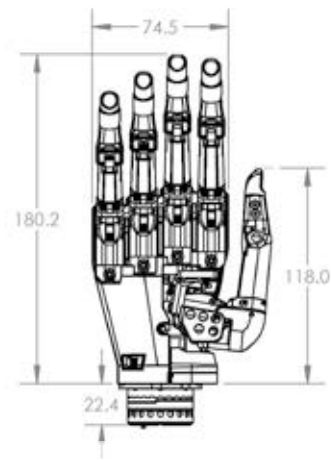

Mano Medium

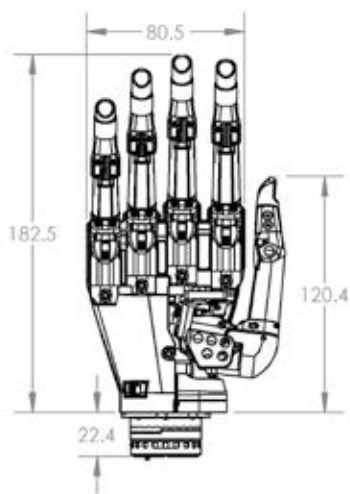

Mano Large

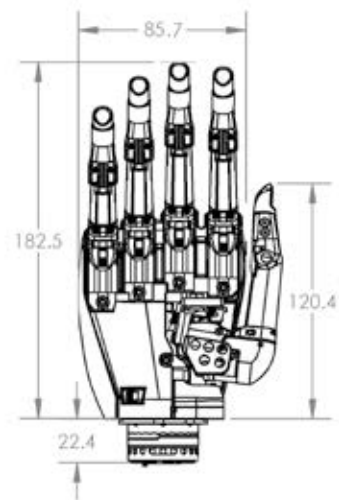

i-LIMB®

OPZIONI DI POLSO

La gamma di mani protesiche i-Limb è disponibile con varie opzioni di polso

Flexion Wrist

Il Flexion Wrist offre una flessione ed un'estensione passiva del polso, con la possibilità di bloccarlo in 3 posizioni: +40° +20° 0° -20° -40°. Il polso viene bloccato/sbloccato con una semplice chiusura magnetica.

L'assorbimento degli urti viene assicurato riducendo la forza trasferita all'arto residuo.

Il Flexion Wrist offre all'utente la possibilità di completare le attività quotidiane funzionali in modo più confortevole, con una riduzione dei movimenti di compensazione.

Peso: 161 g

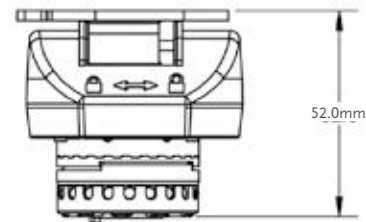

Quick Wrist Disconnect

Quick Wrist Disconnect (QWD) offre la rotazione manuale del polso. La mano può essere applicata e rimossa facilmente alla/dalla protesi dall'utente.

Peso: 54 g

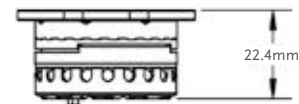

Friction Wrist

Friction Wrist è adatto alle persone con un arto residuo lungo poiché offre la rotazione manuale del polso. La mano non può essere rimossa dalla protesi dall'utente.

Peso: 49 g

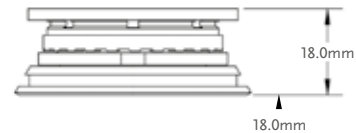

Wrist Disarticulation

Wrist disarticulation (WD) è l'attacco dal profilo più basso ed è quindi ideale per gli utenti con un arto residuo lungo.

Un cestello di laminazione è fabbricato direttamente a contatto dell'invasatura. La rotazione della mano è impossibile e l'utente non può rimuovere la mano dalla protesi.

Peso: 17 g

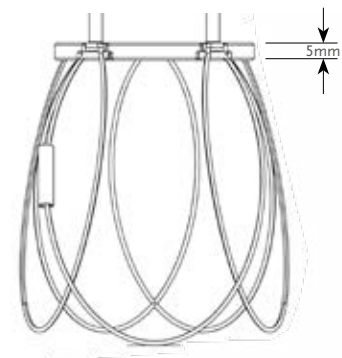

ELETTRODI

ELETTRODI REMOTI

- Utilizzabile con tutte le mani i-Limb®
- Cupole dorate per un segnale EMG ottimizzato
- 50 Hz o 60 Hz
- Dimensioni 23 mm x 17,4 mm x 5,6 mm
- Cupole degli elettrodi con diametro di 10 mm
- La distanza ottimale della cupola dell'elettrodo è di 8-10 mm
- Selezione guadagno, 1-7.
- Guadagno e soglia possono essere regolati attraverso Biosim®

Cod. Prod.	Descrizione
PL069466	Kit di elettrodi remoti per sito singolo a 50 Hz, cavo da 300 mm
PL069467	60 Hz single site remote Electrode Kit, 300 mm cable
PL069468	Kit di elettrodi remoti per sito singolo a 50 Hz, cavo da 600 mm
PL069469	60 Hz single site remote Electrode Kit, 600 mm cable

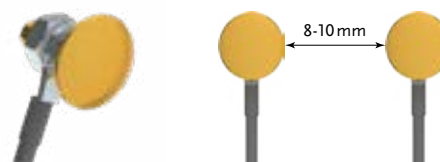

Il miglioramento dell'ampiezza EMG è maggiore del 20% quando si utilizzano elettrodi placcati in oro.

ELETTRODI

ELETTRODI COMPATTI

- Utilizzabile con tutte le mani i-Limb®
- Contatti dell'elettrodo in acciaio inossidabile per uso medico
- 50 Hz o 60 Hz
- Protezione da polvere e spruzzi d'acqua, conforme a IP64
- Dimensioni 26,8 mm x 18,4 mm x 9,7 mm
- Selezione guadagno 1-7
- Guadagno e soglia possono essere regolati attraverso il software Biosim®

Ulteriori elementi del kit:

- Dime per laminati e termoplastici
- Cavo dell'elettrodo (possibilità di scelta tra 300 mm o 600 mm) e connettore di spostamento isolato
- Strumento di regolazione del guadagno dell'elettrodo
- Viti di attacco e ancoraggi dell'invasatura

Cod. Prod.	Descrizione
PL091050	Kit per elettrodi compatti, 50 Hz (cavo da 300 mm)
PL091060	Kit per elettrodi compatti, 60 Hz (cavo da 300 mm)
PL091127	Kit per elettrodi compatti, 50 Hz (cavo da 600 mm)
PL091128	Kit per elettrodi compatti, 60 Hz (cavo da 600 mm)
PL091029	Cavo a 3 vie da 300 mm
PL091030	Cavo a 3 vie da 600 mm

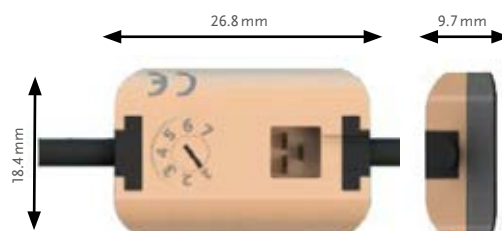

BATTERIE E CARICABATTERIE

PORTA MAGNETICA DEL CARICABATTERIE

- Interruttore on/off sensibile al tocco.
- Indicatore di batteria a LED con spia di livello insufficiente
- Funzione fail-safe: la riserva della batteria impedisce il bloccaggio manuale in posizione chiusa



Batterie Touch Bionics di Össur necessarie per l'uso con mani i-Limb®.

Cod. Prod.	Descrizione	i-Limb 1300 mAh Batteria	i-Limb 2000 mAh Batteria
PL000290	Porta di ricarica magnetica che include l'adattatore per cavo		
PL000335	Batteria da 2.000 mAh		
PL000336	Batteria da 1.300 mAh		

Capacità		1300 mAh	2000 mAh
Dimensioni della batteria	Lunghezza	70 mm	80 mm
	Larghezza	35 mm	44 mm
	Altezza	6 mm	7.5 mm
Applicazione		Uso moderato	Uso intenso

CARICABATTERIE

Solo le caricabatterie approvati devono essere utilizzati con i prodotti della gamma Touch Solutions. Caricabatterie diversi sono disponibili per diversi paesi. Accertarsi di utilizzare il caricabatterie corretto per il proprio prodotto.

Foto	Cod. Prod.	Descrizione
1	PL000291	Alimentatore del caricatore di rete (ordinare anche il cavo di rete)
	000312	Cavo di rete con spine per l'UK
	000313	Cavo di rete con spine per l'Unione Europea
	000224	Cavo di rete con spine per l'US
	000315	Cavo di rete con spine per l'AUS
	000316	Cavo di rete con spine per l'SA
2	PL000292	Caricabatteria per auto



i-LIMB® COMPONENTI DI RICAMBIO

COMPONENTI DI RICAMBIO

Grip Chips®

Utilizzabile i per memorizzare prese o preferenze per i-Limb® Quantum e i-Digits™ Quantum.

Cod. Prod.	Descrizione
PL238300	Kit di base di Grip Chip Starter Kit & attivazione App

Kit di utensili

Necessario per la manutenzione della mano i-Limb®.

Cod. Prod.	Descrizione
PL177001	Kit utensili per riparazione T10
PL177002	Kit utensili per riparazione T6
PL177003	Kit utensili per riparazione T8
PL177004	Kit di utensili di riparazione T6 con chiave torsionometrica

Elemento di giunzione e spina coassiale

Per la connessione QWD.

Foto	Cod. Prod.	Descrizione
1	PL091032	Elemento di giunzione
2	PL091036	Spina coassiale a 4 vie

Anello di laminazione

Per la laminazione protesica per la connessione QWD.

Foto	Cod. Prod.	Descrizione
3	089003	Anello di laminazione da 50 mm
	091037	Anello di laminazione da 45 mm

Utensile QWD

Richiesto per il montaggio di un QWD.

Foto	Cod. Prod.	Descrizione
4	MP091084	Utensile Quick Wrist Disconnect (QWD)

Gruppo di piastre-cestelli di laminazione WD

Per la laminazione protesica con connessione WD.

Foto	Cod. Prod.	Descrizione
5	SA149003	Gruppo di piastre/cestelli di laminazione WD

KIT Elettrodi

Cod. Prod.	Descrizione
PL091067	Kit di componenti per invasature a sito singolo, incluso un kit di elettrodi
PL091068	Kit di componenti per invasature a sito doppio, inclusi due kit di elettrodi



1.



2.



3.



4.



5.

RIVESTIMENTI

RIVESTIMENTI i-LIMB SKIN® ACTIVE e TS

Il rivestimento i-Limb Skin Active è progettata per le mani i-Limb e copre completamente la mano. Il palmo e la superficie interna della cover offrono alcune proprietà di attrito che impediscono lo scivolamento durante la presa. La parte posteriore del guanto è liscia per consentire alla mano di muoversi facilmente nelle maniche dei capi di abbigliamento.

L' i-Limb Skin Active TS consente agli utenti di utilizzare dispositivi touchscreen come smartphone o tablet con protesi i-Limb compatibili.

Nota: per le mani di i-Limb large, ordinare le misure medium.



i-Limb Skin Active

Cod. Prod.	Descrizione
PL353002	i-Limb Skin Active PER MANO DESTRA extra small Trasparente
PL353003	i-Limb Skin Active PER MANO SINISTRA extra small Trasparente
PL353000	i-Limb Skin Active PER MANO DESTRA extra small Nero
PL353001	i-Limb Skin Active PER MANO SINISTRA extra small Nero
092025	i-Limb Skin Active PER MANO DESTRA small Trasparente
092026	i-Limb Skin Active PER MANO SINISTRA small Trasparente
092029	i-Limb Skin Active PER MANO DESTRA small Nero
092030	i-Limb Skin Active PER MANO SINISTRA small Nero
092023	i-Limb Skin Active PER MANO DESTRA medium Trasparente
092024	i-Limb Skin Active PER MANO SINISTRA medium Trasparente
092027	i-Limb Skin Active PER MANO DESTRA medium Nero
092028	i-Limb Skin Active PER MANO SINISTRA medium Nero
TBX50045	i-Limb Skin Active (Nero o Trasparente) x 4

i-Limb Skin Active TS

Cod. Prod.	Descrizione
PL380002	i-Limb Skin Active PER MANO DESTRA extra small Trasparente TS
PL380003	i-Limb Skin Active PER MANO SINISTRA extra small Trasparente TS
PL380000	i-Limb Skin Active PER MANO DESTRA extra small Nero TS
PL380001	i-Limb Skin Active PER MANO SINISTRA extra small Nero TS
MP092025	i-Limb Skin Active PER MANO DESTRA small Trasparente TS
MP092026	i-Limb Skin Active PER MANO SINISTRA small Trasparente TS
MP092029	i-Limb Skin Active PER MANO DESTRA small Nero TS
MP092030	i-Limb Skin Active PER MANO SINISTRA small Nero TS
MP092023	i-Limb Skin Active PER MANO DESTRA medium Trasparente TS
MP092024	i-Limb Skin Active PER MANO SINISTRA medium Trasparente TS
MP092027	i-Limb Skin Active PER MANO DESTRA medium Nero TS
MP092028	i-Limb Skin Active PER MANO SINISTRA medium Nero TS
TBX50047	i-Limb Skin Active TS (Nero o Trasparente) x 4



RIVESTIMENTI

RIVESTIMENTI i-LIMB SKIN® CONTOUR E TS

Il rivestimento i-Limb Skin Contour è un guanto morbido in silicone che ha una forma anatomica ed è dotato di un rivestimento antiscivolo interno per facilitare l'applicazione e la rimozione.

Le punte più spesse e il raccordo più morbido sulla mano i-Limb garantiscono una maggiore durata.

La cover i-Limb Skin Contour è disponibile in 2 colori: trasparente e nero. Disponibile anche con l'opzione Touch Screen (TS).

Nota: per le mani di i-Limb large, ordinare le misure medium.



i-Limb Skin Contour

Cod. Prod.	Descrizione
PL353004	i-Limb Skin Contour PER MANO DESTRA extra small Trasparente
PL353005	i-Limb Skin Contour PER MANO SINISTRA extra small Trasparente
PL353014	i-Limb Skin Contour PER MANO DESTRA extra small Nero
PL353015	i-Limb Skin Contour PER MANO SINISTRA extra small Nero
PL354004	i-Limb Skin Contour PER MANO DESTRA small Trasparente
ILH000-3577	i-Limb Skin Contour PER MANO DESTRA extra small Bianco
ILH000-3578	i-Limb Skin Contour PER MANO SINISTRA extra small Bianco
PL354005	i-Limb Skin Contour PER MANO SINISTRA small Trasparente
PL354014	i-Limb Skin Contour PER MANO DESTRA small Nero
PL354015	i-Limb Skin Contour PER MANO SINISTRA small Nero
PL355004	i-Limb Skin Contour PER MANO DESTRA medium Trasparente
ILH000-3575	i-Limb Skin Contour PER MANO DESTRA small Bianco
ILH000-357	i-Limb Skin Contour PER MANO SINISTRA small Bianco
PL355005	i-Limb Skin Contour PER MANO SINISTRA medium Trasparente
PL355014	i-Limb Skin Contour PER MANO DESTRA medium Nero
PL355015	i-Limb Skin Contour PER MANO SINISTRA medium Nero
TBX50053	i-Limb Skin Contour x 4
ILH000-3573	i-Limb Skin Contour PER MANO DESTRA medium Bianco
ILH000-3574	i-Limb Skin Contour PER MANO SINISTRA medium Bianco

i-Limb Skin Contour TS

Cod. Prod.	Descrizione
PL380004	i-Limb Skin Contour PER MANO DESTRA extra small Trasparente TS
PL380005	i-Limb Skin Contour PER MANO SINISTRA extra small Trasparente TS
PL380012	i-Limb Skin Contour PER MANO DESTRA extra small Nero TS
PL380013	i-Limb Skin Contour PER MANO SINISTRA extra small Nero TS
PL381004	i-Limb Skin Contour PER MANO DESTRA small Trasparente TS
PL381005	i-Limb Skin Contour PER MANO SINISTRA small Trasparente TS
PL381012	i-Limb Skin Contour PER MANO DESTRA small Nero TS
PL381013	i-Limb Skin Contour PER MANO SINISTRA small Nero TS
PL382004	i-Limb Skin Contour PER MANO DESTRA medium Trasparente TS
PL382005	i-Limb Skin Contour PER MANO SINISTRA medium Trasparente TS
PL382012	i-Limb Skin Contour PER MANO DESTRA medium Nero TS
PL382013	i-Limb Skin Contour PER MANO SINISTRA medium Nero TS
TBX50054	i-Limb Skin Contour TS x 4

RIVESTIMENTI

RIVESTIMENTI i-LIMB SKIN® NATURAL

i-Limb Skin Natural è un rivestimento cosmetico per la mano i-Limb.

È disponibile un campione colori per scegliere la corrispondenza cromatica più simile tra il colore naturale della pelle del cliente e il colore del rivestimento i-Limb Skin Natural. Sono disponibili 18 opzioni di colore.

I rivestimenti i-Limb Skin Natural si estendono fino alla zona prossimale del polso. Per la copertura della sezione dell'avambraccio della protesi, sono disponibili manicotti per avambraccio nei colori corrispondenti.

Nota: per le mani di i-Limb large, ordinare le misure medium.



Colore	Extra small		Small		Medium	
	Mano sinistra	Mano destra	Mano sinistra	Mano destra	Mano sinistra	Mano destra
1	066582	066564	066509	066491	066473	066455
2	066583	066565	066510	066492	066474	066456
3	066584	066566	066511	066493	066475	066457
4	066585	066567	066512	066494	066476	066458
5	066586	066568	066513	066495	066477	066459
6	066587	066569	066514	066496	066478	066460
7	066588	066570	066515	066497	066479	066461
8	066589	066571	066516	066498	066480	066462
9	066590	066572	066517	066499	066481	066463
10	066591	066573	066518	066500	066482	066464
11	066592	066574	066519	066501	066483	066465
12	066593	066575	066520	066502	066484	066466
13	066594	066576	066521	066503	066485	066467
14	066595	066577	066522	066504	066486	066468
15	066596	066578	066523	066505	066487	066469
16	066597	066579	066524	066506	066488	066470
17	066598	066580	066525	066507	066489	066471
18	066599	066581	066526	066508	066490	066472

RIVESTIMENTI

RIVESTIMENTI PER AVAMBRACCIO i-LIMB SKIN® NATURAL

Il rivestimento per avambraccio i-Limb Skin Natural è un rivestimento cosmetico per la sezione dell'avambraccio della protesi. Disponibile in 4 circonferenze (profilo basso, small, medium, large) per adattarsi alle dimensioni dell'avambraccio della protesi. Sono disponibili 18 opzioni di colore.

I rivestimenti per avambraccio sono lunghi 35 cm.

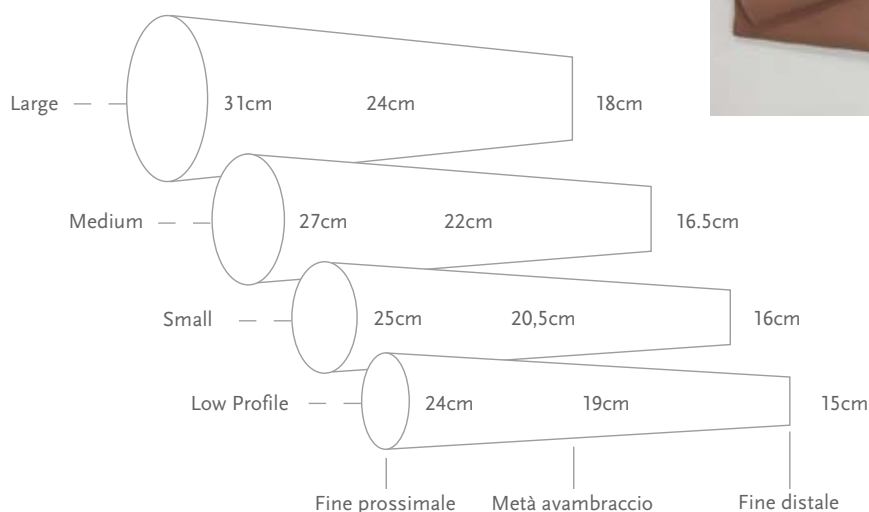

Colore	Low Profile	Small	Medium	Large
1	066629	066628	066627	066626
2	066633	066632	066631	066630
3	066637	066636	066635	066634
4	066641	066640	066639	066638
5	066645	066644	066643	066642
6	066649	066648	066647	066646
7	066653	066652	066651	066650
8	066657	066656	066655	066654
9	066661	066660	066659	066658
10	066665	066664	066663	066662
11	066669	066668	066667	066666
12	066673	066672	066671	066670
13	066677	066676	066675	066674
14	066681	066680	066679	066678
15	066685	066684	066683	066682
16	066689	066688	066687	066686
17	066693	066692	066691	066690
18	066700	066696	066695	066694

RIVESTIMENTI

RIVESTIMENTI i-LIMB SKIN® MATCH

i-Limb Skin Match è un rivestimento in silicone completamente personalizzato che corrisponde al tono e alle caratteristiche della pelle dell'utente.

I rivestimenti i-Limb Skin Natural si estendono fino alla zona prossimale del polso. Per la copertura della sezione dell'avambraccio della protesi, si può anche produrre una cover per avambraccio i-Limb Skin Match corrispondente alle tonalità della pelle dell'utente.



Cod. Prod.	Descrizione
066006	Rivestimento per mano i-Limb Skin Match
066448	Rivestimento per avambraccio i-Limb Skin Match
066449	Rivestimento per mano i-Limb Skin Match che include un rivestimento per avambraccio personalizzato

CUFFIA DI RIVESTIMENTO

Le cuffie di rivestimento sono pensate per essere indossate sotto i rivestimenti i-Limb Skin Active, i-Limb Skin Contour o i-Limb Skin Natural. Forniscono un'ulteriore protezione a quelle parti che si usurano con frequenza per fare durare più a lungo il rivestimento.

Cod. Prod.	Descrizione
092050	Cuffia di rivestimento - Piccola sinistra
092051	Cuffia di rivestimento - Piccola destra
092052	Cuffia di rivestimento - Media sinistra
092053	Cuffia di rivestimento - Media destra
092054	Cuffia di rivestimento - Grande sinistra
092055	Cuffia di rivestimento - Grande destra

i-DIGITS® QUANTUM

i-Digits Quantum è un dispositivo protesico personalizzato per persone con perdita o insufficienza parziale della mano.

i-Digits Quantum è indicato per utenti con assenza parziale di mano (distale dal polso, prossimale al metacarpo-falangeo). È possibile sostituire da una a cinque dita.

i-Digits Quantum incorpora la tecnologia i-Mo, che permette alle prese di essere accessibili spostando i-Digits Quantum in una delle quattro direzioni.

- Protesi completamente personalizzata per perdita parziale della mano, assenza congenita o assenza delle dita.
- Fino a 32 prese disponibili
- Il bracciale ospita batterie e microprocessore
- Le dita protesiche lavorano insieme alle dita esistenti
- Vari-Grip offre una presa più salda
- Funzione antiscivolo Auto Grasp per una maggiore sicurezza
- Aumenta la velocità e la forza fino al 30% con Biosim e la app Myi-Limb™

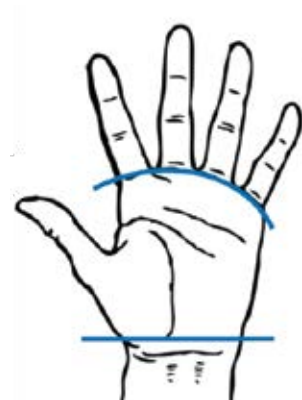

METODI DI CONTROLLO



I-MO CONTROLLO
DEI GESTI



TRIGGER DEL
CONTROLLO
MUSCOLARE



QUICK GRIPS
CONTROLLO
DA APP



GRIP CHIPS
CONTROLLO DI
PROSSIMITÀ

Cod. Prod.	Descrizione
TBX50008	1 digit i-Digits Quantum
TBX50016	2 digit i-Digits Quantum
TBX50024	3 digit i-Digits Quantum
TBX50032	4 digit i-Digits Quantum
TBX50040	5 digit i-Digits Quantum

Tutti pacchetti includono:

- i-Digits Quantum bracciale
- Caricabatteria di rete
- 2 Piastre di montaggio
- Elettrodi o FSR
- Digit e piastre nocche (quantità secondo il kit ordinato)
- 3 cover per digit
- 2 Grip Chip

i-DIGITS® ACCESS

i-Digits Access è un dispositivo protesico personalizzato per persone con perdita o insufficienza parziale della mano.

i-Digits Access è indicato per utenti con assenza parziale di mano (distale dal polso, prossimale al metacarpo-falangeo) È possibile sostituire da una a cinque dita.

i-Digits Access offre una soluzione funzionale della mano parziale.

- Protesi completamente personalizzata per perdita parziale della mano, assenza congenita o assenza delle dita.
- Fino a 12 prese disponibili
- Il bracciale ospita batterie e microprocessore
- Le dita protesiche lavorano insieme alle dita esistenti

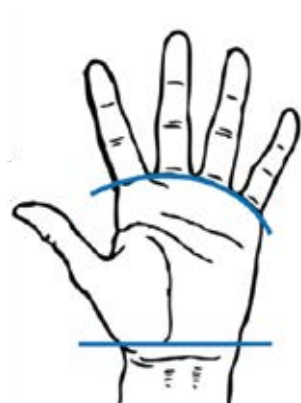

METODI DI CONTROLLO



TRIGGER DEL CONTROLLO MUSCOLARE



QUICK GRIPS CONTROLLO DA APP

Cod. Prod.	Descrizione
TBX50006	1 digit i-Digits Access
TBX50014	2 digit i-Digits Access
TBX50022	3 digit i-Digits Access
TBX50030	4 digit i-Digits Access
TBX50038	5 digit i-Digits Access

Tutti pacchetti includono:

- i-Digits Access bracciale
- Caricabatteria di rete
- 2 Piastre di montaggio
- Elettrodi o FSR
- Digit e piastre nocche (quantità secondo il kit ordinato)
- 3 cover per digit

i-DIGITS®

DIMENSIONI

i-Digits è disponibile nelle misure extra small e medium.

La piastra di montaggio extra small ha una larghezza di 67 mm, con allineamento dritto delle dita.

La piastra di montaggio medium ha una larghezza di 73 mm, con dita divaricate.

	Pollice	Indice	Medio	Anulare	Mignolo
Extra Small	5	5	5	3	2
Medium	5	6	6	5	3

Queste configurazioni forniscono una disposizione e funzionalità ottimali delle dita se vengono rispettate le linee guida di montaggio consigliate.



OPZIONI DI INPUT

Per i-Digits sono disponibili diverse opzioni di input che consentono di utilizzare l'opzione ottimale per il singolo utente.

Elettrodi remoti LP

L'elemento di sospensione è fabbricato all'interno dell'invasatura in silicone. Ciò assicura una sospensione e spaziatura ottimali delle cupole degli elettrodi. Due cupole sono raggruppate per il sito muscolare e una cupola singola di base condivisa può essere utilizzata per il controllo di siti doppi.

Foto	Cod. Prod.	Descrizione
1.	PL441012	Kit elettrodi remoti LP
	SA441080	Elettrodi remoti per invasatura di prova



FSR (Force Sensing Resistor)

Touch pad molto sottile contro cui l'utente sposta fisicamente la parte residua di mano.

Foto	Cod. Prod.	Descrizione
	SA441092	FSR per i-Digits (small)
2.	SA441093	FSR per i-Digits (large)



ELETTRODI COMPATTI

Gli elettrodi compatti hanno il design tradizionale degli elettrodi per l'uso con i-Digits.

Foto	Cod. Prod.	Descrizione
3.	PL441029	Kit elettrodi compatti i-Digits

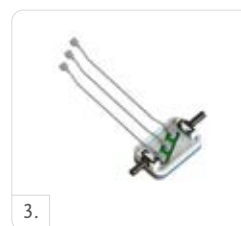

i-DIGITS®

COMPONENTI DI RICAMBIO

Batterie e caricabatterie

Foto	Cod. Prod.	Descrizione
1.	SA069313	Batteria da 800 mAh
	PL069653	i-Digits Caricabatteria Universale
2.	069654	i-Digits Alimentatore FW8030M/24 30W 24V



Accessori di montaggio

Foto	Cod. Prod.	Descrizione
	SA441036	Gruppo piastre nocche mano destra di i-Digits - extra small
4.	SA440003	Gruppo piastre nocche mano sinistra di i-Digits - extra small
	SA069406	Gruppo piastre nocche mano destra di i-Digits - medium
	SA069405	Gruppo piastre nocche mano sinistra di i-Digits - medium
5.	PL441052	Gruppo perno pollice
	069227	Piastra di montaggio ad angolo del pollice
	PL441056	Gruppo nocche a filo singolo
	SA400074	Cinghia a cricchetto + viti + gruppo inserto a spalla
	PL177004	Kit di utensili di riparazione T6 con chiave torsionometrica

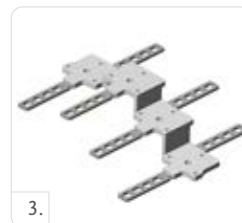
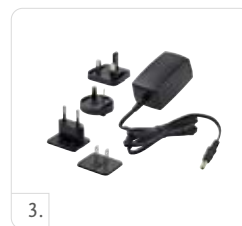

Assemblaggio mantici

Cod. Prod.	Descrizione
SA441040	Gruppo mantici elettrodi di i-Digits 50 Hz
SA451002	Gruppo mantici elettrodi di i-Digits 60 Hz
SA441078	Gruppo mantici FSR per i-Digits

Punte dita i-Digits

Cod. Prod.	Descrizione
441031	i-Digits Cover Misura 2 Nera
441082	i-Digits Cover Misura 2 Trasparente
441032	i-Digits Cover Misura 3 Nera
441083	i-Digits Cover Misura 3 Trasparente
441033	i-Digits Cover Misura 5 Nera
441084	i-Digits Cover Misura 5 Trasparente
441034	i-Digits Cover Misura TS 5 Nera

Cod. Prod.	Descrizione
441085	i-Digits Cover Misura TS 5 Trasparente
441035	i-Digits Cover pollice Nera
441088	i-Digits Cover pollice Trasparente
441076	i-Digits Cover Misura 6 Nera
441086	i-Digits Cover Misura 6 Trasparente
441077	i-Digits Cover Misura TS 6 Nera
441087	i-Digits Cover Misura TS 6 Trasparente

LIVINGSKIN®

PANORAMICA

Realizzate a mano in silicone ad alta definizione e dipinte a mano per adattarsi al tono e all'aspetto della pelle, le protesi Livingskin sono molto realistiche.

Possono essere aggiunti dettagli individuali come lentiggini e peli.

Livingskin sono protesi funzionali passive. Oltre ad essere una soluzione prettamente cosmetica, Livingskin può essere utilizzato per supportare funzioni come spingere, tirare, stabilizzare ecc.



Dita Livingskin

Cod. Prod.	Descrizione
066026	1 dito
066029	2 dita
066039	3 dita
066040	4 dita
066134	5 dita
066135	Fascia per dita

Mani Livingskin

Cod. Prod.	Descrizione
066014	Mano parziale
066015	Mano completa

Livingskin Braccia

Cod. Prod.	Descrizione
066703-DCM	Wrist Disarticulation Passive
066016	Transradial Passive to Elbow
066017	Transhumeral Passive to Axilla
066454-DCM	Shoulder Disarticulation Passive



LIVINGSKIN®

OPZIONI

Codes	Description
066443	Dermahair – Dita
066065	Dermahair – Mano
066442	Dermahair – Braccio
092039	Materiale in silicone extra – per tubo di 1 lb
TBX50181	Dispositivo ortottico (incluso stabilizzatore del pollice)
TBX50135	Elemento di pronazione/supinazione del polso
TBX50070	Elemento di flessione/estensione del polso
TBX50166	Rivestimento antiscivolo

INVENTORI

CUFFIE ICEROSS®

Il termine Iceross sta per 'Icelandic Roll-On Silicone Socket', ovvero cuffia islandese in silicone da calzare con metodo roll-on. Si tratta di un prodotto sviluppato da Össur Kristinsson, un tecnico protesista, egli stesso amputato, in risposta alla necessità di un sistema di sospensione alternativo rispetto a metodi più convenzionali. Tale prodotto agisce da interfaccia tra la pelle e la parete interna dell'invasatura, proteggendo il moncone e garantendo un comfort ottimale agli amputati transtibiali e transfemorali durante l'utilizzo della protesi. Iceross è disponibile in una vasta gamma di modelli per adattarsi al meglio alle differenti condizioni del moncone, nonché ai diversi livelli di attività dell'utente e d'impatto sulla protesi.



Össur Kristinsson

PERCHÉ ICEROSS?

COMFORT - Nelle cuffie Iceross le caratteristiche uniche del silicone sono sfruttate al massimo ottenendo risultati ottimali. La capacità del materiale di fungere da cuscinetto sulle prominenze ossee o in zone particolarmente sensibili e la sua alta elasticità gli permettono di adattarsi perfettamente alla maggior parte dei tipi di moncone creando un contatto totale e contribuendo ad altissimi livelli di comfort. La notevole resistenza all'usura del silicone per uso medico utilizzato su tutti i modelli Iceross ne aumenta la durata.

PROTEZIONE - Le cuffie Iceross sono state sviluppate per agire in modo simile alle calze a compressione graduata, capaci di contenere o ridurre edema e gonfiore. Il silicone Bio-inert è uno dei materiali più sicuri in campo medico. L'adesione controllata tra il silicone ed il moncone fa sì che la cuffia agisca come una seconda pelle che protegge la pelle ed il tessuto cicatriziale appena formato e molto sensibile, assorbendo e riducendo le forze perpendicolari potenzialmente dannose.

SOSPENSIONE - Le cuffie Iceross forniscono una sospensione sicura che riduce al minimo l'effetto pistone ed aumenta il comfort dell'utente. Il metodo 'Roll-On' garantisce che la cuffia abbia una buona presa sulla pelle stabilizzando in tal modo i tessuti molli del moncone. La matrice brevettata resiste al carico assiale (riducendo la tendenza all'allungamento del moncone) durante la fase dinamica, permettendone al tempo stesso l'estensione radiale (allungamento della circonferenza) per adattarsi all'attività muscolare.

TOTAL KNEE®

Total Knee nasce dall'inventore Svedese Finn Gramnas. Insoddisfatto della pesante e scomoda protesi della figlia di sei anni, nel 1986 decise di ritirarsi nel suo garage e cominciare ad inventare qualcosa di gran lunga superiore. Forse la specialista di R&D più giovane al mondo, Lisa Gramnas aiutò suo padre nel mettere appunto dozzine di prototipi per il Total Knee.

PERCHÉ IL TOTAL KNEE?

L'unicità del ginocchio Total Knee è il suo "momento di blocco", che evita il cedimento del ginocchio alla massima estensione. Il suo design policentrico imita il movimento naturale del ginocchio, mentre la "molla fase statica-flessione" regolabile agisce da ammortizzatore, simulando l'azione di flessione fisiologica.



Finn & Lisa Gramnas

MAUCH KNEE®

Uno scienziato ed ingegnere tedesco, Hans Mauch rimase affascinato dal campo della medicina riabilitativa. Dalla fine degli anni cinquanta dedicò tutte le sue energie allo sviluppo nell'ambito protesico. Basandosi su studi sponsorizzati dall'America Veterans Administration, collaborò con il collega scienziato Ulrich Henschke per progettare il sistema idraulico del Mauch Knee.

PERCHÉ IL MAUCH KNEE?

I sistemi idraulici di Mauch Knee consentono agli utenti una deambulazione meno faticosa e più controllata su vari tipi di terreni e nelle varie attività sportive. Grazie a Mauch Knee si potrà correre, salire o scendere le scale mantenendo un'andatura naturale e fluida, con un alto livello di controllo e flessibilità anche negli stili di vita più attivi.



Hans Mauch

INVENTORI

FLEX-FOOT®

Il Flex-Foot è stato introdotto per la prima volta nel 1984 dal ricercatore ed inventore nel settore protesico, Van Phillips, amputato. Due fattori innovativi hanno reso questo prodotto unico nel suo settore, rivoluzionando le possibilità quotidiane degli amputati: il primo è rappresentato dalla capacità di accumulare e rilasciare energia, una funzione legata al design del piede Flex-Foot brevettato in fibra di carbonio. Il secondo aspetto è costituito dalla capacità di assorbimento dell'urto verticale, che permette un'andatura più naturale proteggendo l'arto controlaterale e l'arto amputato da shock e urti eccessivi.



Van Phillips

PERCHÈ FLEX-FOOT?

Oggi all'interno della gamma Flex-Foot sono disponibili numerose funzioni per soddisfare i vari bisogni individuali. Tutti i modelli offrono notevoli vantaggi rispetto ai piedi protesici tradizionali. Venticinque anni di ricerca sui materiali ci hanno permesso di realizzare questo ineguagliabile design, facendo di Flex-Foot la scelta ideale per resistenza, comfort e risultati.

INFORMAZIONI GENERALI

SIAMO A VOSTRA DISPOSIZIONE

SIAMO A VOSTRA DISPOSIZIONE

Per assistenza nella scelta dei prodotti Össur, sono a disposizione vari supporti:

SCHEDE DI SELEZIONE

Sono disponibili online su www.ossur.it e in formato poster. (da richiedere al nostro Servizio Clienti Össur)

RESPONSABILI COMMERCIALI, SERVIZIO CLIENTI E SUPPORTO TECNICO

I nostri Responsabili Commerciali, Servizio Clienti e Supporto Tecnico sono sempre a disposizione per consigli ed assistenza. Per maggiori informazioni visitate il nostro sito www.ossur.it accedendo alle pagine del Servizio Clienti relative al vostro paese.

Ci auguriamo che l'impostazione del nostro catalogo possa orientarvi con chiarezza attraverso questa vasta gamma di prodotti. Qualora abbiate bisogno di ulteriore assistenza, vi preghiamo di contattare il nostro Servizio Clienti o di visitare il nostro sito internet, www.ossur.it.

TERMINI E CONDIZIONI DI VENDITA

ORDINI

Sull'ordine devono sempre essere menzionati il codice del prodotto e la descrizione dello stesso.

PREZZI E TERMINI DI PAGAMENTO

Össur si riserva il diritto di variare i prezzi dei prodotti in qualsiasi momento senza previa notifica. Tutti i prezzi escludono l' I.V.A. I termini di pagamento sono netti 30 giorni a meno che non siano stati presi accordi differenti.

RESI MERCE, VARIAZIONI E CONCESSIONE CREDITI

Invitiamo i clienti a controllare gli articoli al momento del recapito. Nel caso di errori di consegna o d'ordine, dovrà essere contattato il Servizio Clienti che fornirà un numero di Autorizzazione al reso (RS#). Össur deve essere contattata entro 5 giorni lavorativi dalla ricezione della merce. Per ottenere un credito presso Össur, è necessario ottenere un'approvazione in anticipo ed un numero di Autorizzazione al reso; tale numero deve essere riportato in maniera visibile e leggibile all'esterno del pacco ed è necessario allegare una copia della bolla di accompagnamento della spedizione. Tutti i prodotti resi sono soggetti ad ispezione da parte di Össur.

USO DA PARTE DI UN SINGOLO PAZIENTE

I prodotti ed i componenti Össur sono progettati e testati secondo ISO 10328. Si raggiungono gli standard di compatibilità e conformità solo quando i prodotti ed i componenti Össur sono utilizzati con altri componenti Össur raccomandati o autorizzati. In qualsiasi momento si rilevino usure del prodotto o movimenti insoliti in una parte della protesi, l'utente è tenuto ad interrompere immediatamente l'utilizzo del dispositivo e consultare il proprio tecnico ortopedico. Questo prodotto è stato progettato e testato per l'utilizzo da parte di un singolo utente. È un dispositivo monouso e non deve mai essere utilizzato da più utenti. Per qualsiasi problema riguardo l'uso di questo prodotto, contattare immediatamente il vostro rappresentante Össur.

PERIODO DI PROVA

Per alcuni prodotti è possibile usufruire di un periodo di prova. Se per qualche motivo l'utente non è soddisfatto di un prodotto Össur durante il periodo di prova, il protesista può restituire il prodotto a Össur e ottenerne il rimborso. Per restituire un prodotto durante il periodo di prova e ottenere un credito presso Össur, è necessario ottenere i seguenti requisiti:

- Approvazione in anticipo e numero di Autorizzazione al reso (RSEU#) da parte del Servizio Clienti Össur.
- Una volta terminato il periodo di prova, Össur non accetterà la restituzione di alcun prodotto a fini di credito. L'inizio del periodo di prova corrisponde alla data in cui l'ordine è spedito e fatturato.
- Qualsiasi prodotto ricevuto dalla Össur dopo che il periodo di prova è terminato e senza aver richiesto un'autorizzazione al reso, verrà rispedito al cliente addebitandogli le spese, e non gli verrà concesso alcun credito.
- I numeri di Autorizzazione al reso (RSEU#) sono validi per trenta (30) giorni, a partire dal giorno in cui ne è stata fatta richiesta. Dopo trenta (30) giorni, il numero di autorizzazione RSEU# perde validità.
- Qualsiasi prodotto reso oltre a quelli elencati nel modulo del numero di autorizzazione e/o qualsiasi prodotto diverso da quelli elencati nel modulo del numero di autorizzazione sarà trattato come reso non autorizzato.
- Il cliente sarà ritenuto responsabile per il pacco di reso prima che questo venga consegnato a Össur.
- Tutti i resi devono essere accompagnati da una copia della bolla di consegna o della fattura originale.
- Per conoscere i periodi di prova, si prega di fare riferimento alla sezione Procedura di garanzia di questo Catalogo.

PROCEDURA DI GARANZIA

I prodotti Össur sono garantiti esenti da difetti di materiale e di produzione. I prodotti che risultano danneggiati in condizioni di uso normale e corretto verranno sostituiti gratuitamente dopo il controllo da parte del nostro service, il quale creerà un report a disposizione del cliente, sull'entità e la natura del danno.

Se un articolo dovesse essere sostituito in garanzia, l'articolo sostitutivo verrebbe spedito il prima possibile e verrebbe fatturato per l'intero prezzo al dettaglio.

Al momento della restituzione dell'articolo difettoso, per cause imputabili ad Össur, verrà concesso un credito in base ai termini applicati.

BIONIC TECHNOLOGY BY ÖSSUR	GARANZIA LIMITATA	UNITY SISTEMA A SUZIONE	GARANZIA LIMITATA
PROPRIO FOOT	24 mesi*	Pompa e membrana Unity per i piedi Pro-Flex Family, Proprio Foot, Flex-Foot Balance S e Flex-Foot Balance S Torsion	36 mesi**
RHEO KNEE	36 mesi**	Kit valvola di espulsione Unity	6 mesi
RHEO KNEE XC	36 mesi**	Altre pompe Unity	24 mesi
RHEO KNEE COSMETICO DI PROTEZIONE	6 mesi	Altre membrane Unity	12 mesi
RHEO KNEE XC COSMETICO DI PROTEZIONE	6 mesi		

*Estensione di garanzia di 36 o 48 mesi disponibile per l'acquisto e da attivare al tagliando del 18° mese

** Estensione di garanzia a 60 e a 72 mesi disponibile per l'acquisto e da attivare al tagliando del 24° mese

** La membrana non è sostituibile. La garanzia della membrana corrisponde alla garanzia della pompa Unity

CUFFIE E GINOCCHIERE **GARANZIA LIMITATA**
Le cuffie Iceross e le ginocchiere Iceflex possono essere restituiti richiedendo un credito per l'importo totale entro 30 giorni, a condizione che l'involucro 'sigillato' non sia stato aperto. Eventuali componenti rimossi dall'involucro non verranno presi in considerazione per il credito e verranno restituiti al cliente a spese di quest'ultimo.

Iceross Seal-In X TF Cuffia	6 mesi
Iceross Seal-In X TT Cuffia	6 mesi
Iceross Seal-In X TT & TF ANELLI CLASSIC, GRIP, VOLUME	6 mesi
Iceross Seal-In X Locking	6 mesi
Iceross Seal-In X5 TF	6 mesi
Iceross Seal-In X5 TT	6 mesi
Iceross Seal-In X (TT/TF)	6 mesi
Iceross Transfemoral Seal-In	6 mesi
Iceross Transfemoral Locking	6 mesi
Iceross Upper-X Locking	6 mesi
Iceross Seal-In V	6 mesi
Iceross Dermo Locking/Cushion/Seal-In	6 mesi
Iceross Synergy Locking/Cushion	9 mesi
Iceross Comfort Locking/Cushion	6 mesi
Iceross Original Locking con rivestimento	6 mesi
Iceross Sport Locking	9 mesi
Iceross Activa con Tibiaguard	9 mesi
Iceross Post-Op TT e TF	6 mesi
Iceross Curvemaster	12 mesi
Össur Rigid Dressing (ORD)	2 mesi
Iceross Junior Locking	6 mesi
Distal Cup	12 mesi
Iceross Sleeve	3 mesi
Iceflex Balance	1 mese
Genu Sleeve	3 mesi
Protector Sleeve	3 mesi
Iceform Sleeve	3 mesi
Protect Locking e Cushion	6 mesi
First	6 mesi
Sensitive Locking	6 mesi
Relax Locking	6 mesi
Soft C Locking	6 mesi
Relax Cushion	6 mesi
4Seal Classic	6 mesi
AKOS	6 mesi
Relax TF	6 mesi
Relax Night Care calza coprimoncone compressiva	3 mesi
Comfort SCS	3 mesi
Easy Cut calza compensazione volume	3 mesi

PIEDI **GARANZIA LIMITATA**
Össur garantisce un periodo di prova di 30 giorni per tutti i piedi Flex-Foot e Pro-Flex ad eccezione dei piedi Flex-Run, Cheetah Xtreme, Cheetah Xtend, Cheetah Xcel, Cheetah Xpanse, Cheetah Xceed, Cheetah Xplore e Cheetah Junior. Se l'utente per qualsiasi ragione non è soddisfatto del piede, il tecnico ortopedico può restituirlo alla Össur entro 30 giorni dalla data della fattura e ottenere il completo rimborso. Per una descrizione dettagliata delle procedure di reso del prodotto, vedere il paragrafo Termini e condizioni di vendita.

Re-Flex Shock	36 mesi
Re-Flex Rotate	36 mesi
Pro-Flex Modular	36 mesi
Vari-Flex	36 mesi
Pro-Flex Pivot	36 mesi
Pro-Flex XC	36 mesi
Pro-Flex LP	36 mesi
Pro-Flex ST	36 mesi
Pro-Flex LP Torsion	36 mesi
Pro-Flex XC Torsion	36 mesi
Pro-Flex LP Align	24 mesi
Talux	36 mesi
LP Vari-Flex	36 mesi
Flex-Foot Assure	36 mesi
Balance Foot S	36 mesi
Balance Foot S Torsion	36 mesi
Balance Foot J	24 mesi
Flex-Foot Balance	24 mesi
Flex-Symes	36 mesi
Chopart	24 mesi
Flex-Run with Nike Sole	12 mesi
Cheetah Xplore	36 mesi
Flex-Foot Cheetah Xtreme	12 mesi
Flex-Foot Cheetah Xtend	12 mesi
Cheetah Xcel	12 mesi
Cheetah Xpanse	12 mesi
Cheetah Xceed	12 mesi
Vari-Flex Junior	24 mesi
Flex-Foot Junior	24 mesi
Cheetah Junior	12 mesi
Cheetah Xplore Junior	18 mesi
Flex-Run Junior	12 mesi
Cover piede	6 mesi
Suola Nike	2 mesi
Nike Spike Pad	2 mesi
Skinergy	3 mesi
Tallone in schiuma e kit suola	6 mesi
Calza Spectra	6 mesi
Cosmesi Pro-Flex LP Align	6 mesi

PROCEDURA DI GARANZIA

GINOCCHI ÖSSUR		GIUNTI ÖSSUR	GARANZIA LIMITATA
MAUCH KNEE	GARANZIA LIMITATA	Giunti Össur	24 mesi
Mauch Knee	24 mesi	Giunti Össur Junior	24 mesi
Mauch Knee Plus	24 mesi	Giunti Offset	12 mesi
		Rotatore di ginocchio Össur	12 mesi
TOTAL KNEE	GARANZIA LIMITATA	SISTEMA INVASATURE DIRECT SOCKET	GARANZIA LIMITATA
Total Knee 1900	24 mesi	Iccast Anatomy	12 mesi
Total Knee 2000	24 mesi	Össur Rigid Dressing (ORD)	2 mesi
Total Knee 2100	24 mesi		
Total Knee Junior	24 mesi		
GINOCCHI ÖSSUR	GARANZIA LIMITATA	ARTO SUPERIORE	GARANZIA LIMITATA
Balance Knee	24 mesi	i-Limb Access	24 mesi*
Locking Knee	12 mesi	i-Limb Ultra	24 mesi*
Cheetah Knee	18 mesi	i-Limb Quantum	24 mesi*
OP4 Knee	24 mesi	i-Digits Access	24 mesi*
OP5 Knee	24 mesi	i-Digits Quantum	24 mesi*
OHP3 Knee	24 mesi	i-Limb Wrist	24 mesi*
OH5 Knee	24 mesi		
Paso Knee	24 mesi		
		*Con garanzia 24 mesi e tagliando incluso al 18° mese	
		*Estensione di garanzia di 12, 24 e 36 mesi disponibile per l'acquisto e da attivare al tagliando del 18° mese	
BALANCE KNEE	GARANZIA LIMITATA	ACCESSORI ARTO SUPERIORE	GARANZIA LIMITATA
Balance Knee OFM1	24 mesi	Rivestimenti i-Limb Skin	3 mesi
Balance Knee OFM2	24 mesi	Accessori mano	12 mesi**
		Livingskin	12 mesi
		**Se acquistata con un kit i-Limb o i-Digits, il periodo di garanzia per il kit si applica all'accessorio.	
ICELOCK	GARANZIA LIMITATA		
Icelock 100	12 mesi		
Icelock 200	12 mesi		
Icelock 300	12 mesi		
Icelock 400	12 mesi		
Icelock 500	6 mesi		
Icelock 544	6 mesi		
Icelock 562 Hybrid	12 mesi		
Icelock 600	12 mesi		
Icelock 700	12 mesi		
Vacu valvola TT unidirezionale	6 mesi		

MODULO RESI / RECLAMO

Vi preghiamo di compilare questo modulo in ogni sua parte e di inviarlo via fax al numero verde gratuito 00800 3539 3299 oppure +39 051 6922977.

Inoltre vi preghiamo di allegare al vostro reso anche una copia della bolla di spedizione/fattura.

SEZIONE 1

Numero RSEU (da chiedere al Servizio Össur): SSEU _____ Numero fattura: SI EU _____

Cliente: _____ Codice cliente: IT _____

Tecnico ortopedico: _____ Data: _____

Utente: _____ Età: _____ Peso (kg): _____ Aumento del peso: Si / No _____

Livello di attività: Alto / Moderato / Basso _____ Tempo d'utilizzo: _____

Desidera ricevere una risposta scritta al reso/reclamo: Si / No _____

L'utente si è infortunato: Si / No _____ Descrizione dell'infortunio: _____

Categorie prodotti: Sistemi d'interfaccia Piedi & Sistemi Ginocchi Icelock & Componenti

Descrizione prodotto: _____ _____ _____ _____

Codice prodotto: _____ _____ _____ _____

SEZIONE 2A, PER RESTITUZIONE PRODOTTI:

Descrizione del problema: _____

Garanzia: Si / No _____

SEZIONE 2B, PER RECLAMO:

Tipo reclamo: Prodotto / Servizio _____

Descrizione del problema: _____

Fax: 051 6922977

E-mail: orders.italy@ossur.com

NOTE

NOTE



WWW.OSSUR.COM

Össur Europe B.V.
De Schakel 70
5651 GH Eindhoven
P.O. Box 120
5690 AC Son en Breugel
The Netherlands

TEL 00800 3539 3668
+39 051 6920852
EMAIL orders.italy@ossur.com

