

LOWER LIMB PROSTHETIC SOLUTIONS

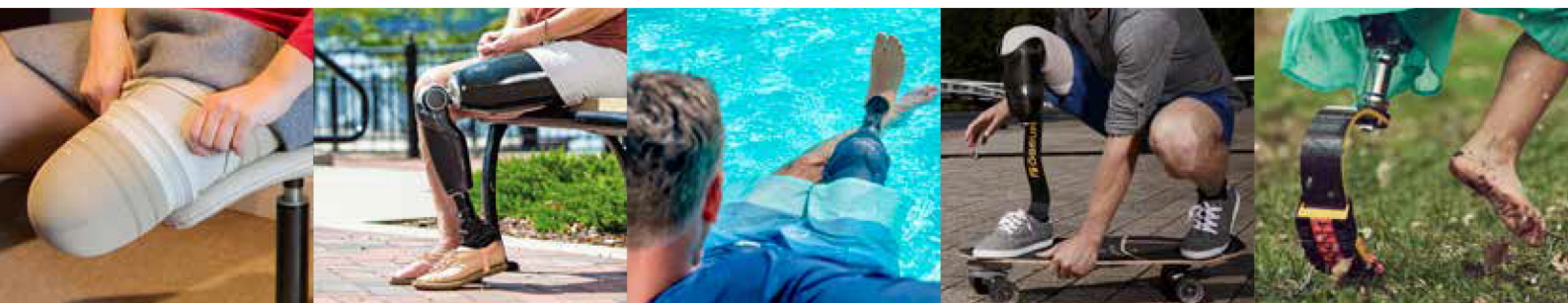

ÖSSUR 義肢カタログへようこそ

ÖSSUR 義肢ソリューション

Össurは、長年にわたり、人々が安心感と自信を持つこと、意欲を再燃させ、制限ではなく新しい目標に焦点を当てること、幸せを実感し、四肢を喪失した後の生活に向けた準備をすることを支援してきました。

当社が大きな成功を遂げた理由は、より良い未来の実現に向けて小さくても重要な歩みを進めながら、ユーザーのニーズと願望を常に最重要課題として捉え、総合的なソリューションを設計してきたことです。

Össurは、多様なユーザー層に合わせ、いかなるニーズにも効果的に応えることができるソリューションとともに、かつてないほど非常に幅広い種類の義肢をご紹介できることを光栄に思っています。

それぞれの義肢はさまざまな活動度を考慮して開発されています。Össur義肢ソリューションは、義肢の選択を容易にし、患者様に合ったソリューションを見つけることを手助けするものです。

高品質で高性能の製品… FOR A LIFE WITHOUT LIMITATIONS

Össurは、材料工学における長年の経験と革新的なデザインにより、義肢の適合と機能を提供する義肢システム開発の最先端を行く企業になりました。現在提供している製品の数々は、切断者と義肢業界に対する当社のたゆみなき取り組みを反映するものです。

当社では、お客様一人ひとりの状態を考慮して設計された、最高品質のあらゆる義足コンポーネントを取り揃えています。当社では、当社の製品をお使いのお客様すべてのために、患者様の転帰とLife Without Limitations®に焦点を当て続けています。その根底にある目標は、当社とともに取り組むすべての人々の願望と経験を変化させることです。

Össurは、世界中の医療専門家と協力し、今日の卓越したソリューションを提供するとともに、明日の先進的な概念を作り上げていることを誇りに思っています。当社では、業界最大級の研究開発部門に資金を投じて、性能、品質、快適性の新しい基準を示し続けるような画期的な技術的躍進を追求しています。

Össurは、義肢デバイスの国際的なメーカーであり、この分野をリードする革新的な企業です。3,000人を超える社員が、世界中の切断者、義肢装具士、医療専門家のニーズに応えています。このサービスの一環として、当社では専門家によるアドバイス、トレーニング、および技術的な支援を提供しています。Össurは、ISO 13485および14001の要件を満たす品質管理システムを運用しています。

製品は、CEマークが表示されており、EC(CE)適合宣言書に記載されている規格およびその他の規格文書に準拠しています。

衝撃レベル

低

歩行補助具を使用した、穏やかで一定速度の歩行を含む日常生活などの活動による。
例: 家の中を動き回る、近所を適度に散歩する。



中

スピードや歩行パターンを変えての平均的な歩行を含む日常生活などの活動による。
例: 買い物に行く、屋外で歩行できる。



高

早歩き、ジョギング、階段の昇降を含む日常生活などの活動による。
例: 重量物を持ち上げる、肉体労働、レクリエーションとしてのスポーツ。



エクストリーム

ランニング、陸上競技、短距離走、長距離走などの活動による。
例: 陸上競技。



ÖSSUR 義肢製品カタログ

目次

ÖSSUR バランス ソリューション	6
ÖSSUR ダイナミック ソリューション	8
ÖSSUR ジュニア ソリューション	10
ÖSSUR スポーツ ソリューション	12
ÖSSUR ポストオペ ソリューション	14
ÖSSUR ライナー	16
ICEROSS® 下腿用ライナー BY ÖSSUR	20
ICEROSS SEAL-IN® X	22
ICEROSS SEAL-IN® X ロッキング	24
ICEROSS SEAL-IN® V 下腿用ウェーブ付	26
ICEROSS SEAL-IN® X5 下腿用ウェーブ付	27
ICEROSS SEAL-IN® X5 下腿用	28
ICEROSS DERMO SEAL-IN®	29
ICEROSS® SYNERGY™ ロッキングウェーブ付	30
ICEROSS® SYNERGY™ ロッキング	31
ICEROSS DERMO® ロッキングウェーブ付	32
ICEROSS DERMO® ロッキング	33
ICEROSS COMFORT® ロッキングウェーブ付	34
ICEROSS COMFORT® ロッキング	35
ICEROSS® オリジナルロッキング	36
ICEROSS® スポーツロッキング	37
RELAX™ ロッキング	38
ICEROSS® SYNERGY™ クッションウェーブ付	39
ICEROSS® SYNERGY™ クッション	40
ICEROSS DERMO® クッションウェーブ付	41
ICEROSS DERMO® クッション	42
ICEROSS COMFORT® クッション	43
ICEROSSR ACTIVA TIBIAGUARD™ 付クッション	44
RELAX™ クッション	45
ICEROSS® スリーブ	46
ICEFLEX® BALANCE スリーブ	47
ICEFORM® スリーブ	48
ゲニウスリーブ	49
ICEROSS® 大腿用ライナー BY ÖSSUR	50
ICEROSS SEAL-IN® X 大腿用	52
ICEROSS SEAL-IN® X5 大腿用	54
ICEROSS SEAL-IN® 大腿用	55
4SEAL CLASSIC™	56
ICEROSS® 大腿用 ロッキング	58
RELAX™ 大腿用	59
ICEROSS® UPPER-X ロッキング	61

ÖSSUR 義肢製品カタログ

目次

アクセサリ	62
RELAX ナイトケア	66
EASY CUT ボリューム調節ソックス	67
ÖSSUR ソケット	69
DIRECT SOCKET 下腿用	72
DIRECT SOCKET ツールキット	73
DIRECT SOCKET ツールとツールキット スペアパーツ	74
DIRECT SOCKET 材料	75
分圧パッド	81
ÖSSUR 膝継手	82
POWER KNEE™	85
RHEO KNEE®	88
RHEO KNEE® XC	91
MAUCH® KNEE	94
MAUCH® KNEE PLUS	95
TOTAL KNEE® 1900	97
TOTAL KNEE® 2000	100
TOTAL KNEE® 2100	103
4バーXC	106
ロッキングニー	108
BALANCE™ KNEE OFM1	109
BALANCE™ KNEE OFM2	111
BALANCE™ KNEE OM8	113
OHP3 KNEE™	114
OP4 KNEE™	116
OP5 KNEE™	117
PASO KNEE	119
ニーローテーションアダプタ	121
ÖSSUR 足部	122
UNITY® 陰圧懸垂システム	125
BALANCE™ フット S	126
FLEX-FOOT® BALANCE	130
BALANCE™ フット J	133
FLEX-FOOT ASSURE®	137
PROPRIO FOOT®	141
PRO-FLEX® ピボット	145
PRO-FLEX® XC	149
PRO-FLEX® XC トーション	153
PRO-FLEX® ST	157
PRO-FLEX® MODULAR	160
PRO-FLEX® LP	163
PRO-FLEX® LP トーション	167

ÖSSUR 義肢製品カタログ

目次

PRO-FLEX® LP アライン	171
VARI-FLEX®	175
LP VARI-FLEX®	179
RE-FLEX ROTATE™	183
RE-FLEX SHOCK™	190
トーションショックアダプタ	196
CHEETAH® XPLORE	197
FLEX-SYMES™	201
ショパール	205
FLEX-FOOT® アクセサリー	207
ÖSSUR スポーツソリューション	208
CHEETAH® XPANSE	209
CHEETAH® XCEL	212
CHEETAH® XCEED	217
FLEX-RUN™ NIKEソール付	220
FLEX-FOOT CHEETAH®	223
CHEETAH® XTREME NIKEスパイクパッド付	226
ÖSSUR ジュニアソリューション	234
ICEROSS STABILO® ジュニアロッキングライナーウェーブ付	236
ICEROSS DERMO® ジュニアロッキングライナーウェーブ付	237
TOTAL KNEE® ジュニア	238
VARI-FLEX® ジュニア	241
FLEX-FOOT® ジュニア	244
FLEX-RUN™ ジュニア NIKEソール付	246
CHEETAH® ジュニア NIKEソール付	248
CHEETAH® XPLORE ジュニア	250
ジュニア アダプタ	253
ÖSSUR ポストオペソリューション	254
ÖSSURのポストオペ療法	255
ÖSSUR リジッド・ドレッシング (ORD)	257
ICEROSS® 下腿用 ポストオペライナー	258
ICEROSS® 大腿用 ポストオペライナー	259
ÖSSUR ICELOCK® シリーズ	260
ICELOCK® 100 シリーズ	262
ICELOCK® 200 シリーズ	263
ICELOCK® 300 シリーズ	267
ICELOCK® 400 シリーズ	269
ICELOCK® 500 シリーズ	271
ICELOCK® 544 シリーズ	272
ICELOCK® 562 ハイブリッド	275
ICELOCK® 600 シリーズ	276
ICELOCK® 700 シリーズ	280

ÖSSUR 義肢製品カタログ

目次

ÖSSUR アダプタ	282
体重制限 100KG	283
体重制限 125KG	286
体重制限 136KG	286
体重制限 166KG	287
発明者.....	291
保証期間.....	292
メモ.....	294

ÖSSUR バランス ソリューション

正しいバランスを取る

四肢を喪失した多くの人々にとって、年齢や健康不良が移動性と自信に大きな影響を与える場合があります。義肢の使用自体が困難なこともあります。そのため、ユーザーがたとえ少しでも自立レベルを維持しようとしている場合に、最初から安心感と快適性を感じられることが極めて重要です。

ÖSSUR バランスソリューション

安全性、快適性、移動性のバランスを維持することが困難な可能性がある、活動度が比較的低い人々をサポートするように設計されています。

正しいバランスを取るということは、移動や歩行の頻度と安全性の両方が高まることでより自立できることを意味します。

とりわけ糖尿病や血行状態に持病がある人々は、正しいバランスを取るために適切な義肢ソリューションが必要となります。例えば、ライナーは傷つきやすい皮膚を保護できる必要があり、ソケットは使いやすく安全な懸垂をもたらすものでなければなりません。膝継手は、必要に応じて、効果的な安定性および自信を持って一定の速度で歩行するためのサポートを提供し、フットモジュールは活動と負荷に応じたレベルのエネルギーリターンを提供する必要があります。



安心感を持つ 快適に感じる

ライナー



Iceross Seal-In® X



Iceross Seal-In® X
大腿用

膝継手



Balance™ Knee OFM1



Balance™ Knee OFM2



Balance™ Knee OM8

足部

UNITY[®]
COMPATIBLE



Balance™ フット S



Balance™ フット J



Flex-Foot® Assure

ÖSSUR ダイナミック ソリューション

よりダイナミックな役割を担う

より着用歴の長い義肢ユーザーは、買い物から庭仕事、軽作業、長時間の散歩まで、日常生活においてよりダイナミックな挑戦に取り組んでいます。義肢ソリューションの選択は、人々が社会で積極的な役割を果たすこと、必要に応じて仕事に復帰すること、そして人生を最大限に楽しむことを支援するために非常に重要です。

ÖSSUR ダイナミック ソリューション

移動性を向上させ、通常の活動に復帰することを望んでいる活発な人々を支援するために設計されています。

そして、より活発なライフスタイルに対して起こりうる障害を乗り越えることで、個人のみならず、より広いコミュニティにおける四肢喪失の影響を軽減することが可能です。

活発なライフスタイルの人々にとって、優れたライナーと快適なソケットは、効果的かつ安全な懸垂の基礎となるものです。長時間の立ち仕事や他者の介護などに従事する場合には、快適性も非常に重要です。膝継手は、適度な安定性がありスムーズで自然な動きができる必要があります。一方、フットモジュールは、大きなエネルギーリターンと滑らかな踏み返しを伴う関節可動域を持ち、健側の負荷を減らすもの必要があります。





自信を持つ 自由を感じる

ライナー



Iceross Seal-In® X



Iceross Seal-In® X 大腿用

膝継手



Rheo Knee® &
Rheo Knee® XC



Power Knee™

足部

UNITY
COMPATIBLE



Proprio Foot®



Re-Flex Rotate™



Re-Flex Shock™



Pro-Flex® ピボット



Pro-Flex® XC



Pro-Flex® XC
トーション



Pro-Flex® LP



Pro-Flex® LP
トーション



Pro-Flex® LP
アライン*

* Pro-Flex® LP アライン: Unityとの互換性はありません

ÖSSUR ジュニア ソリューション

子どもの時期を楽しく過ごす

幼少の義肢ユーザーであっても、友達や家族と一緒に走り回り、学校生活を満喫し、普通の生活を楽しみ、充実した人生を送りたいと願っています。子ども用の義肢ソリューションは、それ以上のことを叶えるものである必要があります。最大限の移動性によって個人の発達が支援されると、幼年期は希望と冒険の時期になります。

ÖSSUR ジュニア ソリューション

友達と遊ぶことからスポーツで競い合うことまで、子どもたちと彼らの願望を叶えるように設計されています。

また、潜在的な障害にもかかわらず積極的に楽しんでいる子どもたちは、仲間や他者に素晴らしいメッセージを送ります。

当然のことながら、安全性は、若者向け義肢ソリューションの基礎的側面になります。高いレベルの柔軟性とエネルギーリターンも重要です。頑丈な膝継手から、ダイナミックなフットモジュールや快適なソケットライナーまで、Össurでは幅広く対応しています。





幸せを感じる 冒険心を味わう

ライナー



Iceross Stabilo® ジュニア
ロックングライナー



Iceross Dermo® ジュニア
ロックングライナー

膝継手



Total Knee® ジュニア

足部



Flex-Foot® ジュニア



Vari-Flex® ジュニア



Flex-Run™ ジュニア
Nikeソール付



Cheetah® ジュニア
Nikeソール付



Cheetah®
Xplore ジュニア

ÖSSUR スポーツ ソリューション

スポーツの世界を変える

スポーツを再開する場合や、新たにスポーツに情熱を見いだす人々にとって、目標となるのは、そのスポーツが競い合うものであるかどうかにかかわらず、最終的に自らの潜在的な力を十分に発揮することです。パフォーマンスレベルの向上と難易度の高い動きに対応するには、競技選手のニーズに応えられるよう特別に設計されたより特殊な義肢が必要です。

ÖSSUR スポーツ ソリューション

アスリートがスポーツイベントや活動で潜在能力を十分に発揮できるように設計されています。

また、スポーツでの素晴らしいパフォーマンスは、四肢の喪失に対する他者の意識や認識レベルを向上させる助けになります。

ソケットの適合と効果的なライナー懸垂に関しては、強い衝撃力からの保護が不可欠です。競技場において適切なエネルギーリターンと衝撃吸収を実現するには、そのスポーツに適したフットモジュールも極めて重要です。独自のNike ソールがトラック競技において重要な摩擦力を発揮します。スポーツ活動用の膝継手は、衝撃に耐え、制御された自然な動きをもたらすものである必要があります。





集中していると感じる
力を与えられていると感じる

ライナー



Iceross® スポーツ
ロックング



Iceross Seal-
In® X



Iceross
Seal-In® X 大腿用

足部



Cheetah® Xceed



Flex-Run™
Nikeソール付



Cheetah® Xcel



Cheetah® Xtreme
Nike スパイクパッド付



Cheetah® Xtend
Nike スパイクパッド付



Cheetah® Xpanse



Flex-Foot Cheetah®

ÖSSUR ポストオペ ソリューション

効果的なリハビリテーションをサポート

大きな手術を受けた多くの人々にとっての目標は、できるだけ早く歩けるようになることです。効果的なリハビリテーションはその目標に焦点を当てており、患者が早期に治癒し、できるだけ早期に義肢の装着ができるように手助けします。治癒の過程の一環として重要なのは、断端を有効に圧迫することです。

ÖSSUR ポストオペソリューション

できるだけ早くモビリティを取り戻すという観点から、術後の治癒中の患者を支援するように設計されています。

そして、身体的かつ精神的に義肢ソリューションに対する準備ができている人たちは、好んで行っていた日常的な活動により早く復帰する傾向があります。

専用のIcrossシリコンライナーは、断端の良好な圧迫治療の一環として、病院で長年使用されてきました。リジッドドレッシングに加えてライナーを使用すると、断端の形を整え、より効果的に発達させることができ、多くの場合で求めていた結果が得られます。



準備ができていると感じる 良くなったと感じる



Össur リジッド・
ドレッシング (ORD)



Iceross® ポストオペ
下腿用 ライナー



Iceross® ポストオペ
大腿用 ライナー



Direct Socket
ツールキット



Direct Socket
下腿用 キット



ÖSSUR ライナー

下腿ソリューション



SEAL-IN ライナー



ロッキングライナー



クッションライナー



ÖSSUR ライナー

大腿ソリューション



SEAL-IN ライナー



ロッキングライナー



上肢ソリューション



ÖSSUR ライナー

特性

SEAL-IN X5

5つの連なるシールを備えたIceross Seal-In X5ライナーは、断端とソケット内壁の形状に適合して、気密シールを備え快適性が向上します。

- 回旋制御
- ピストン運動を最小限に抑制
- ニースリーブなしの懸垂



SEAL-IN X5

SEAL-IN V

シールに組み込まれたポリウム適応ブレイドは、形状変化に対応します。Seal-In Vライナーは、信頼性が高く快適な懸垂を提供します。

- ニースリーブなしのクッション懸垂
- 回旋制御



SEAL-IN V

SEAL-IN

精巧なHypobaric Sealing Membrane(HSM™)を備えたIceross Seal-Inライナーは、日常での使用の利便性を提供するとともに、懸垂と快適性を最適化します。

- ニースリーブなしの下腿陰圧懸垂
- 容易な着脱
- 改良された回旋制御



SEAL-IN

SEAL-IN X ロッキング

このハイブリッドな懸垂方法はより困難な状況に適應するように、Seal-Inとロッキングの両方の利点を同時に備えています。



SEAL-IN X

SEAL-IN X

可動シールにより、シールを最適な位置に配置することができ、安全で快適な懸垂のメリットが十分に得られます。Seal-Inライナーがこれほど装着が容易なことはありませんでした。

- 個々のシール配置
- 優れた回旋制御



SEAL-IN X

ロッキング

ロッキング機能は、しっかりとした安全で快適な懸垂を提供します。ロッキングまたはランヤードシステムと使用ができます。



ロッキング

クッション

柔らかく分厚い断端末クッションは、快適性を向上させ、敏感な断端末を保護し、不規則な断端末形状に適合します。



クッション

4SEAL

4つの連なったシールとコーティングされた表面を備えた4Seal Linerは、気密シールを備え使いやすさが改善されています。

- ニースリーブなしの懸垂
- 潤滑剤が不要



4SEAL

ÖSSUR ライナー

特性

安定化マトリックス

一体型マトリックスは、横方向の伸縮を可能にし、垂直方向の伸縮を制限して、安定性と皮膚の快適性を向上させます。



安定化
マトリックス

布製カバー

ライナー表面のカバーは 極度の磨耗に対する強度および耐久性を提供するとともに、横方向の伸縮性と快適な弾力性を備えています。



布製カバー

アクティブスキンケア

Vaseline®とアロエベラをDermasil®シリコンに配合し、肌のかゆみなどを鎮めて健康な状態を保ちます。



アクティブ
スキンケア

ダブルデュロメータ

2つの硬度の異なるシリコン層で構成されています。内側の層は皮膚を快適に保護し、外側の層は緩衝作用と安定性をもたらします。



ダブル
デュロメータ

ウェーブ

膝蓋骨全体にわたってライナーを快適に伸縮させ、膝窩の敏感な部位でのライナーの折り重なりをコントロールします。



ウェーブ

シルク状のインナー表面

皮膚適合性のためマイクロ加工された表面。



シルク状の
インナー表面

ティビアガード

ウェーブ機能が組み込まれた柔らかいシリコンパッドが脛骨前面に緩衝作用を与え、後方の薄いシリコン層がコントロールと固有感覚を高めます。2つのシリコン形状と デザインの組み合わせにより、緩衝作用と動きの自由度がもたらされます。



ティビアガード

コニカル

この機能は、円錐形の断端を持つ切断者向けに、ライナーの快適性と適合性を大幅に向上させるように設計されています。縦方向のウェーブを備えた円錐形状により、ライナーの縁での圧力を軽減し巻き下がることを防ぎます。



コニカル

UMBRELLAN

Umbrellanは電磁気の影響に対するシールドです。



UMBRELLAN

EASY GLIDE

Easy Glideコーティングテクノロジーにより、ライナーの取り扱いを容易にしています。装着にアルコールスプレーは不要で、お手入れも簡単です。



EASY GLIDE

ICEROSS® 下腿用ライナー BY ÖSSUR

Iceross ライナーの利点を最大限に享受できるよう、ライナーの選択は慎重に行う必要があります。適切なIceross 下腿ライナーを選択する際は、次の点について考慮する必要があります。

- 1.断端の大きさ
- 2.ユーザーの衝撃レベル
- 3.適合補助部品
- 4.断端形状

1. サイズ

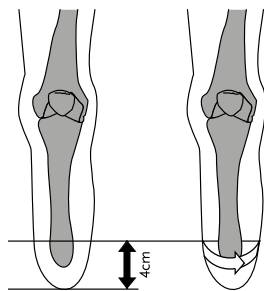

断端を下げた状態で、肢の断端末から近位4cmを測定して、肌にマークをつけます。巻尺を中程度に張った状態で、マークしたポイントでの周径を測定します。

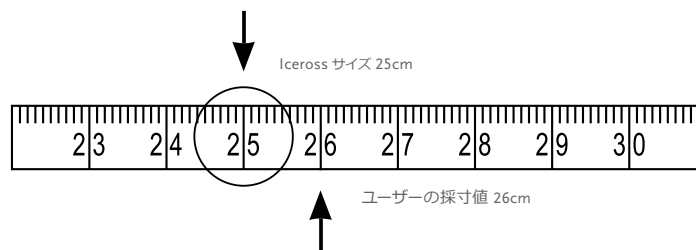

採寸値は使用されるIcerossのサイズと対応します。採寸値と一致するサイズのライナーを選択します。採寸値がサイズ間にある場合は、1つ下のサイズを選択します。採寸値よりも大きいサイズ、または採寸値の1つ下のサイズよりも大きいサイズを選択しないでください。例えば、肢の周径が26cmの場合は、25のサイズのIcerossを選択します。

注 - ICEROSS ロッキング ライナー の場合

組み込まれたサイズ固有のアンブレラは、マトリックスと運動します。アンブレラとマトリックスのいずれの機能も、Icerossライナーの正しいサイズの選択に左右されます。採寸が不適切な場合、不快感や発汗が生じる原因となり、義足のコントロールを低下させるおそれがあります。

注 - ICEROSS SEAL-IN ライナー

Iceross Seal-In ライナーでは、減圧シールメンブレン(HSM™)がライナーの全周径に対して正しく配置されていることが不可欠です。指示に従ってライナーを選択したら、下の写真に従って、目視および触診でメンブレンを評価します。写真3が最適な状態です。場合によっては、この適合を実現するため1つ下のサイズを選択する必要があります（これはIceross Seal-In ライナー特有のものであるため、Iceross Seal-In X5 ライナーおよびSeal-In V ライナーを含む他のIcerossモデルには適用しないでください）。



1. ライナーが小さすぎる



2. ライナーが大きすぎる

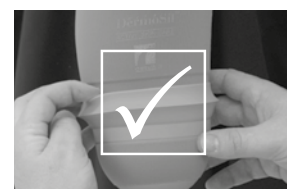

3. ライナーが正しく適合している

採寸に関する推奨事項は目安となるものです。別のサイズを選択する必要がある場合があります。

ICEROSS® 下腿用ライナー BY ÖSSUR

2. 衝撃レベル

衝撃レベルは、ライナーを選択する際に考慮すべき重要事項です。衝撃レベルは、Icerossライナーを通じてかかる負荷量と関連しています。

3. 適合補助部品

Icerossの形状は、断末端が丸みを帯びた円筒形です。このデザインは、ほとんどの断端の形状に対応します。ただし、患者の断端が特有または不規則な形状である場合は、皮膚とIceross間が全面接触しないことがあります。適合補助部品は、Icerossと連動し、断端の特有または不規則な形状を整えてIcerossの形状と一致させるように設計されています。



断端の形状を評価する:

- 形状が円筒形の場合には、適合補助部品は必要ありません。
- 断端が角ばっていたり断末端が平らであったりする場合には、Iceross パッドを遠位に取り付けて、断末端とIcerossライナーの形状を一致させる必要があります。
- 断端がコニカルの場合は、ディスタルカップをIcerossと組み合わせて使用することで形状を正しく一致させることができます。ディスタルカップは、Iceross ライナーを適合させる前に断端の形状をより円筒形にする上で役立ちます。
- Iceross ライナーのサイズは、断端にディスタルカップを取り付けた状態で採寸して選択します。
- 断末端が球根状の場合(足関節離断、サイム切断、リスフラン切断など)、Icerossの使用は禁忌であるため、適切な解決方法について最寄りのÖssur代理店にご相談ください。

4. 形状

断末端から約30cm上方の周径を計測します。選択チャートの横軸を参照してください。横軸と縦軸の交点がチャートの薄いグレーの領域にある場合は、スタンダードを推奨します。濃いグレーの領域にある場合は、コニカルを推奨します。

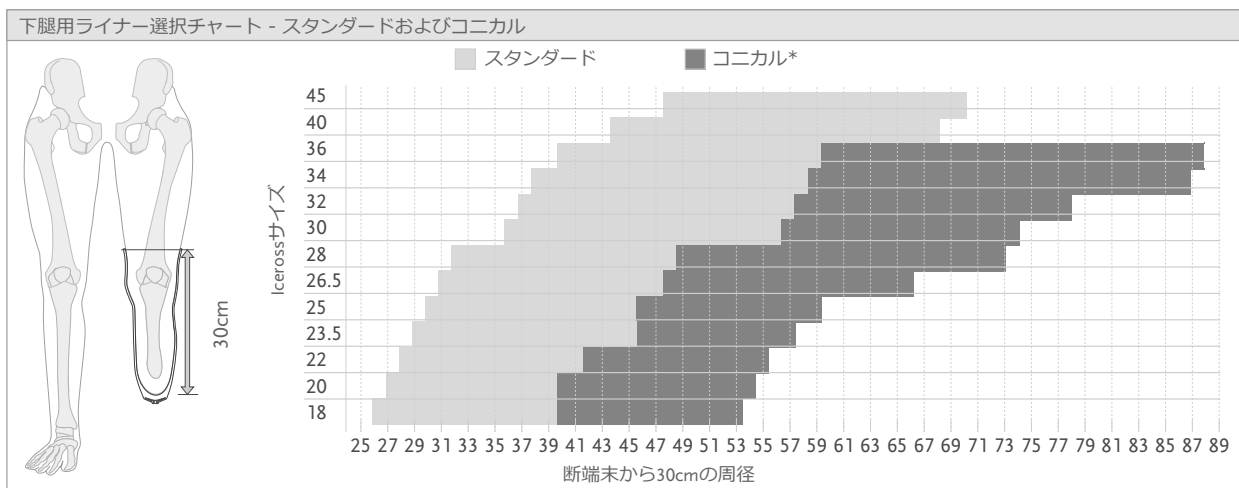

*Iceross Dermo ロッキング with Waveのみ

注意: この表は単に使用時の適用を示すものであり、義肢装具士自身の経験をもとに選択することをサポートするものです。

ICEROSS SEAL-IN® X

完成用部品
REIMBURSED



Iceross Seal-In Xは、高度なSeal-Inテクノロジーをユーザーに提供します。裏返しと装着が簡単で、巧緻性に乏しい、アクティブでないユーザーにも適しています。

このスリーブレス設計は、独立したシールリングを備えています。最適な吸引を得るために、断端形状に関係なくシールリングの配置を調整することができます。また必要に応じて、快適に過ごすために1日の中でシールリングの位置を変えることも可能です。Iceross Seal-In Xの特殊なシームレス生地は、膝蓋骨に快適にフィットするように伸縮性があり、膝を曲げやすくなっています。柔らかくて丈夫なシリコンブレンドにより、繊細な肌を守ります。

シールリングはEasy Glideコーティングで覆われているため、ソケットを装着するためにアルコールスプレーやその他の潤滑剤を使用する必要がありません。シールリングには3種類のオプションがあります。X-Classicは従来からのスタンダードなシール、X-Gripは良好な回旋制御、X-Volumeはポリウム減少に対応します。

新しいシールリングは必要に応じて注文でき、新しいライナーを必要とせずに交換できます。

Seal-InテクノロジーとUnityシステムを組み合わせると、1日を通してポリウム変動を安定させ、快適なソケット形状を実現します。

ユーザー情報	
切断レベル:	下腿切断
衝撃レベル:	低～高
ライナー情報	
サイズ:	16, 18, 20, 22, 23.5, 25, 26.5, 28, 30, 32, 34, 36, 40*
プロファイル:	3mm, 6mm
シールリングサイズ:	20, 22, 24, 26, 28, 30, 32, 35, 38, 41, 44, 47, 51, 55, 60, 65

*サイズ40は3mmのみ提供

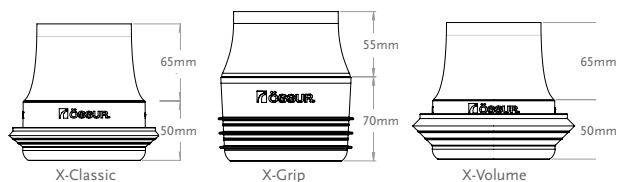

懸垂方法



SEAL-IN X

特徴



布製カバー



アクティブ
スキンケア



シルク状の
インナー表面



EASY GLIDE

ICEROSS SEAL-IN® X

シールリングサイズの選択

1. 直接皮膚の上で断端の周径を適切な位置で (cm単位で) 計測します。
2. 正しいデバイスのサイズを推定するためにサイズ表を参照します。
3. サイズ表の見方: X軸-シールサイズ、Y軸-周径(cm)、グラフA-きつめの適合 グラフB-ゆるめの適合

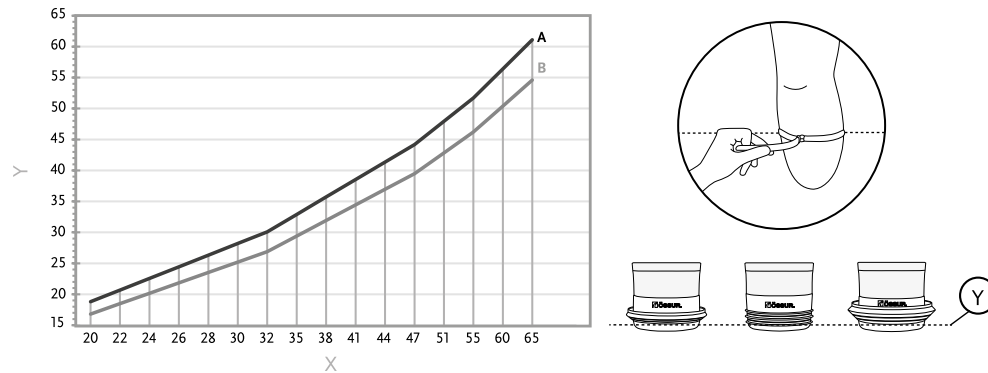

推奨最小断端長

膝蓋腱中央から断端末までを計測し、その計測値を以下の表と比較してください。

ライナーサイズ	最小断端長
16-23.5	11cm
25-30	12cm
32-36	13cm
40	14cm

製品番号情報 - ICEROSS SEAL-IN X

製品番号	説明	キット内容
I-4443XX	Iceross Seal-In X 3mm	ライナー
I-4446XX	Iceross Seal-In X 6mm	ライナー
I-SXC0XX	Iceross Seal-In X-Classic	Seal-In X-Classic リング
I-SXG0XX	Iceross Seal-In X-Grip	Seal-In X-Grip リング
I-SXV0XX	Iceross Seal-In X-Volume	Seal-In X-Volume リング
I-RXC001	Seal-In X-Classic キット 26-51	Seal-In X-Classic リング 10個
I-RXC004	Seal-In X-Classic キット 20-65	Seal-In X-Classic リング 16個
I-RXG001	Seal-In X-Grip キット 26-51	Seal-In X-Grip リング 10個
I-RXG004	Seal-In X-Grip キット 20-65	Seal-In X-Grip リング 16個
I-RXV001	Seal-In X-Volume キット 26-51	Seal-In X-Volume リング 10個
I-RXV004	Seal-In X-Volume キット 20-65	Seal-In X-Volume リング 16個

ICEROSS SEAL-IN® X ロッキング

完成用部品
REIMBURSED



Iceross Seal-In X ロッキングは、すべての活動度の下腿切断者のためのシリコンライナーであり、ロッキング懸垂の利点とSeal-In の利点を組み合わせることにより、優れた機能を提供します。ライナーの厚みには3mm、6mmがあります。

ライナーの特徴：

- 柔らかい DermoGel® シリコン
- 膝を曲げやすいシームレスで機能的な生地
- 安定化マトリックス
- すべての可動式シールリングオプションと互換性あり

シールリングには3つの選択肢があります：

- X-Classic
- X-Grip
- X-Volume

ライナーは Icelock 562 ハイブリッド (L-562000) と共に使用する必要があります。

シールインテクノロジーとUnityシステムを組み合わせることで、断端のボリュームを安定させ一日中快適なソケットの適合を維持できます。

ユーザー情報	
切断レベル:	下腿切断
衝撃レベル:	低～高
ライナー情報	
サイズ:	16, 18, 20, 22, 23.5, 25, 26.5, 28, 30, 32, 34, 36, 40, 45
プロファイル:	3mm、6mm
シールリングサイズ:	20, 22, 24, 26, 28, 30, 32, 35, 38, 41, 44, 47, 51, 55, 60, 65
マトリックス	10 cm

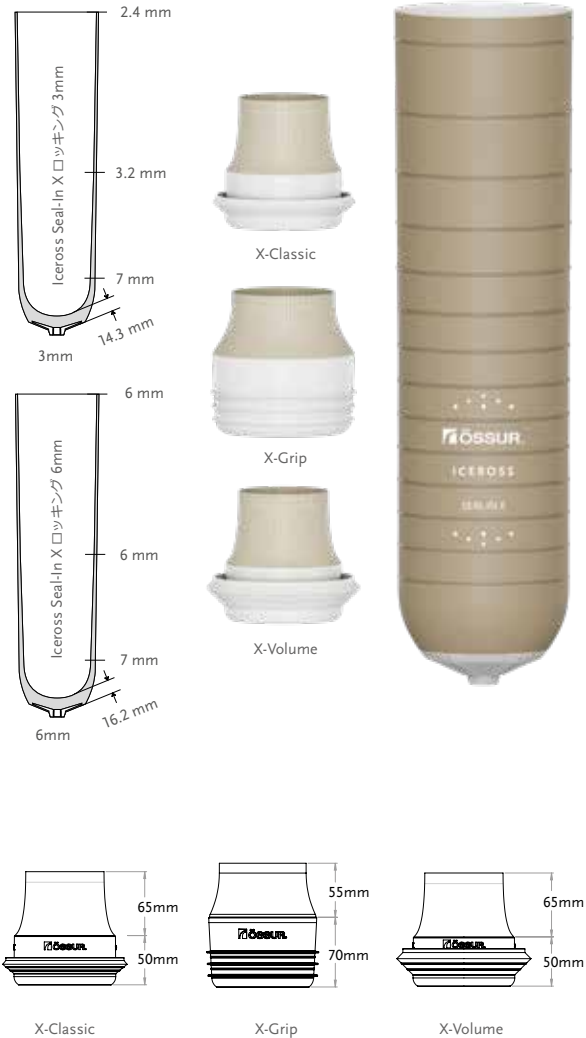

懸垂方法



SEAL-IN X
ロッキング

特徴



布製カバー



アクティブ
スキンケア



シルク状の
インナー表面



EASY GLIDE*



安定化
マトリックス

* Easy Glideはシールリングのみに適用

ICEROSS SEAL-IN® X ロッキング

シールリングサイズの選択

1. 直接皮膚の上で断端の周径を適切な位置で (cm単位で) 計測します。
2. 正しいデバイスのサイズを推定するためにサイズ表を参照します。
3. サイズ表の見方: X軸-シールサイズ、Y軸-周径 (cm)、グラフA-きつめの適合、グラフB-ゆるめの適合

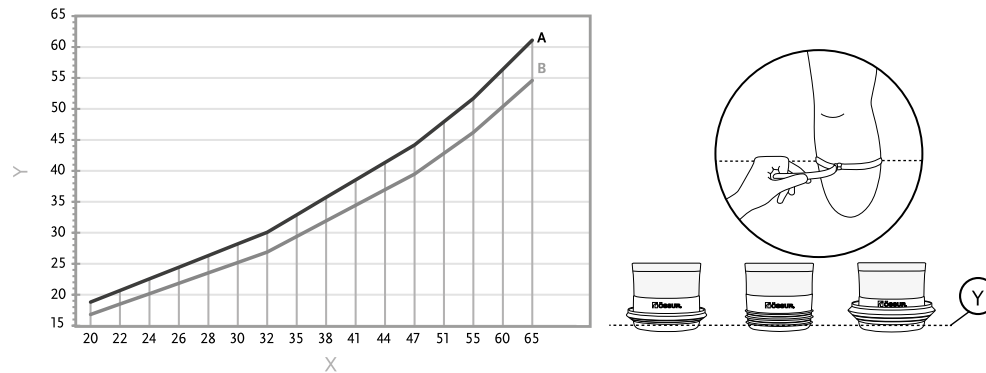

製品番号情報 - ICEROSS SEAL-IN X ロッキング ライナー

製品番号	説明	キット内容
I-SXL3XX	Iceross Seal-In X ロッキング 3mm	ライナー
I-SXL6XX	Iceross Seal-In X ロッキング 6mm	ライナー
I-SXC0XX	Iceross Seal-In X-Classic	Seal-In X-Classic リング
I-SXG0XX	Iceross Seal-In X-Grip	Seal-In X-Grip リング
I-SXV0XX	Iceross Seal-In X-Volume	Seal-In X-Volume リング
I-RXC001	Seal-In X-Classic キット 26-51	Seal-In X-Classic リング 10個
I-RXC004	Seal-In X-Classic キット 20-65	Seal-In X-Classic リング 16個
I-RXG001	Seal-In X-Grip キット 26-51	Seal-In X-Grip リング 10個
I-RXG004	Seal-In X-Grip キット 20-65	Seal-In X-Grip リング 16個
I-RXV001	Seal-In X-Volume キット 26-51	Seal-In X-Volume リング 10個
I-RXV004	Seal-In X-Volume キット 20-65	Seal-In X-Volume リング 16個

ICEROSS SEAL-IN® V 下腿用ウェーブ付

完成用部品
REIMBURSED



Iceross Seal-In Vは、Seal-Inテクノロジー、一体化したシールリングと柔らかな断端末を備えたスリーブデザインにより、フィットと快適さを実現します。Seal-inメンブレンは、ポリウム変動と形状変化に対応するためのポリウム適応ブレイドがシールに組み込まれています。

Iceross Seal-In Vは、異なる硬度のシリコン層で構成されています。スタンダードとハイプロファイルの2つの異なる位置のシールが選択できます。脛骨遠位端に敏感な部位があり、断端長に余裕がある場合、ハイプロファイルを選択します。

Ossur は、初期段階をすでに過ぎ、断端のポリウムと形状が落ち着いた切断者に Iceross Seal-In V を推奨しています。切断後の最初の数か月間は、Iceross Dermo クッションとスリーブの組み合わせをお勧めしています。



ユーザー情報	
切断レベル:	下腿切断
衝撃レベル:	すべて
ライナー情報	
サイズ:	18,20,22,23.5,25,26.5,28,30,32,34,36
プロファイル:	3mm ウェーブ

懸垂方法



SEAL-IN V

特徴



布製カバー



アクティブ
スキンケア



シルク状の
インナー表面



ウェーブ

推奨最小断端長

膝蓋腱中央から断端末までを計測し、その計測値を以下の表と比較してください。

ライナーサイズ:	最小断端長*	
	スタンダード	ハイプロファイル
18-20	9cm	13cm
21-25	10cm	14cm
26-30	11cm	15cm
31-36	12cm	16cm

*断端形状とトリミングラインの好みは様々であり、最小断端長の値は近似値です。

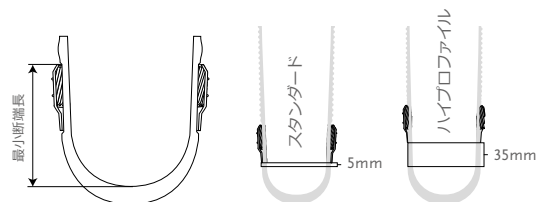

製品番号情報 - ICEROSS SEAL-IN V 下腿用ウェーブ付

製品番号	プロファイル	説明
I-4713XX	ウェーブ 3mm	Seal-In V
I-4723XX	ウェーブ 3mm	Seal-In V ハイプロファイル

ICEROSS SEAL-IN® X5 下腿用ウェーブ付

完成用部品
REIMBURSED



Iceross Seal-In X5ウェーブ付は、Seal-Inテクノロジー、断端と内部ソケット壁の形状に適合して気密状態になる5つの連なるシールを備えたスリーブレスデザインを特徴とします。

Iceross Seal-In X5ライナーは、安全性と自由な動きを提供します。

ライナーのウェーブオプションは、膝の屈曲を容易にするためにデザインされた水平方向のウェーブを備えています。

Seal-InテクノロジーとUnityシステムを組み合わせ、1日を通してポリウム変動を安定させ、快適なソケットの適合を実現します。

Össur は Iceross Seal-In X5 ウェーブ付を Icelock® 500 シリーズ 排気バルブと組み合わせて使用することをお勧めします。

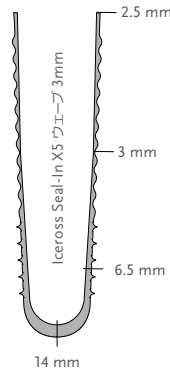

ユーザー情報	
切断レベル:	下腿切断
衝撃レベル:	すべて
ライナー情報	
サイズ:	18,20,22,23.5,25,26.5,28,30,32,34,36
プロファイル:	3mm
マトリックス:	10-13cm

懸垂方法



SEAL-IN X5

特徴



安定化マトリックス



布製カバー



アクティブスキンケア



シルク状の内面



ウェーブ

推奨最小断端長

膝蓋腱中央から断端末までを計測し、その計測値を以下の表と比較してください。

ライナーサイズ	マトリックス長
18	10cm
20-25	11cm
26.5-30	12cm
32-36	13cm

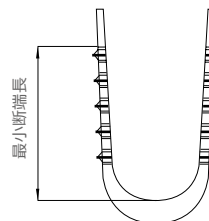

マトリックス長はライナーサイズによって異なり、ライナーサイズが小さいほどマトリックスは短くなります。

製品番号情報 - ICEROSS SEAL-IN X5 下腿用ライナーウェーブ付

製品番号	プロファイル	懸垂方法	マトリックス
I-3664XX	ウェーブ 3mm	Seal-In X5	10 - 13cm

ICEROSS SEAL-IN® X5 下腿用

完成用部品
REIMBURSED



Iceross Seal-In X5は、Seal-Inテクノロジー、断端と内部ソケット壁の形状に適合して気密状態になる5つの連なるシールを備えたスリーブレスデザインを特徴とします。

Iceross Seal-In X5ライナーは、安全性と自由な動きを提供します。

Seal-InテクノロジーとUnityシステムを組み合わせ、1日を通してボリューム変動を安定させ、快適なソケット適合を実現します。

Össur は、Iceross シールイン X5 下腿用ライナーを Icelock® 500 シリーズ排気バルブと組み合わせて使用することを推奨しています。

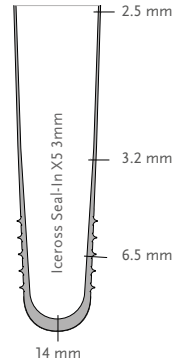

ユーザー情報	
切断レベル:	下腿切断
衝撃レベル:	すべて
ライナー情報	
サイズ:	18,20,22,23.5,25,26.5,30,32,34,36
プロファイル:	3mm
マトリックス:	10-13cm

懸垂方法



SEAL-IN X5

特徴



安定化
マトリックス



布製カバー



アクティブ
スキincare



シルク状の
インナー表面

推奨最小断端長

膝蓋腱中央から断端末までを計測し、その計測値を以下の表と比較してください。

ライナーサイズ:	マトリックス長
18	10cm
20-25	11cm
26.5-30	12cm
32-36	13cm

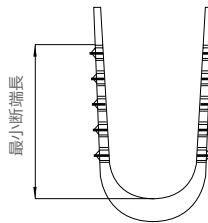

マトリックス長はライナーサイズによって異なり、ライナーサイズが小さいほどマトリックスは短くなります。

製品番号情報 - ICEROSS SEAL-IN X5 下腿用

製品番号	プロファイル	懸垂方法	マトリックス
I-3663XX	3mm	Seal-In X5	10 -13cm

ICEROSS DERMO SEAL-IN®

完成用部品
REIMBURSED



Iceross Dermo Seal-Inは、Seal-Inテクノロジー、シールリングを一体化したスリーブレスデザインを特徴としています。Iceross Dermoは、敏感肌をもつ血管疾患の患者向けにデザインされており、柔らかく刺激の少ない皮膚接触、アクティブスキンケア成分を提供します。

DermoGelシリコンと弾性のある高張力Supplex生地カバーとを組み合わせることで、優れた耐久性と適合性を実現します。

Seal-InテクノロジーとUnityシステムを組み合わせ、1日を通してボリューム変動を安定させ、快適なソケットの適合を実現します。

Össur は、Iceross Dermo Seal-In ライナーを Icelock® 500 シリーズ排気バルブと組み合わせて使用することを推奨しています。

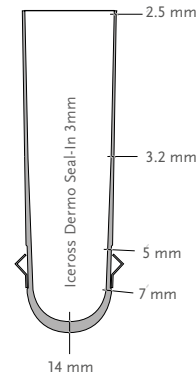

ユーザー情報	
切断レベル:	下腿切断
衝撃レベル:	低~高
ライナー情報	
サイズ:	18,20,22,23.5,25,26.5,28,30,32,34,36
プロファイル:	3mm
マトリックス:	10cm

懸垂方法



SEAL-IN

特徴



安定化
マトリックス



布製カバー



アクティブ
スキンケア



シルク状の
インナー表面

製品番号情報 - ICEROSS DERMO SEAL-IN

製品番号	プロファイル	懸垂方法	マトリックス
I-4613XX	3mm	Seal-In	10cm

ICEROSS® SYNERGY™ ロッキングウェーブ付

完成用部品
REIMBURSED



Iceross Synergyは、快適性と安定性のバランスを良くするために、硬さの異なる2種類のシリコンを組み合わせています。

硬いシリコン外層は、活動的な使用でも優れた安定性を提供し、衝撃を吸収するより柔らかい内層は皮膚を守り、懸垂と快適性を与えます。

ライナーは膝の屈曲を容易にするために設計された水平方向のウェーブを備えています。

Össurは、Iceross SynergyライナーをIcelock® 600シリーズと一緒に使用することをお勧めします。

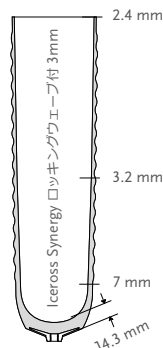

ユーザー情報	
切断レベル:	下腿切断
衝撃レベル:	中～エクストリーム
ライナー情報	
サイズ:	16, 18, 20, 22, 23.5, 25, 26.5, 28, 30, 32, 34, 36, 40, 45
プロファイル:	3mm
マトリックス:	10cmまたはカスタム 2-14cm*

懸垂方法



ロッキング

特徴



安定化マトリックス



布製カバー



アクティブスキんケア



シルク状の内層表面



ダブルデュロメータ



ウェーブ

製品番号情報 - ICEROSS SYNERGY ロッキングウェーブ付

製品番号	プロファイル	懸垂方法	マトリックス
I-6303XX	3mm ウェーブ	ロッキング	10cm
I-6206XX	3mm ウェーブ	ロッキング	カスタム 2-14cm*

*カスタムマトリックスでは、注文時に必要なマトリックス長を指定してください。安定化マトリックスの長さには+/-1.5cmの誤差が生じることがあります。

ICEROSS® SYNERGY™ ロッキング

完成用部品
REIMBURSED



Iceross Synergyは、快適性と安定性のバランスを良くするために、硬さの異なる2種類のシリコーンを組み合わせています。

硬い外側のシリコーン層は、活動的な使用にも優れた安定性を提供し、より柔らかく衝撃を吸収する内層は皮膚を守り、懸垂と快適性を与えます。

Össurは、Iceross SynergyライナーをIcelock® 600シリーズと一緒に使用することをお勧めします。

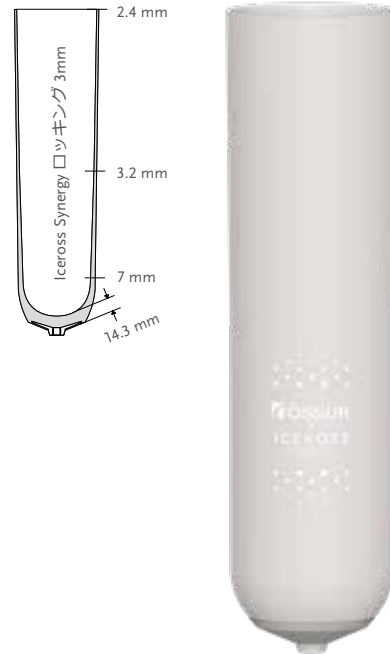

ユーザー情報	
切断レベル:	下腿切断
衝撃レベル:	中～エクストリーム
ライナー情報	
サイズ:	16, 18, 20, 22, 23.5, 25, 26.5, 28, 30, 32, 34, 36, 40, 45
プロファイル:	3mm
マトリックス:	10cmまたはカスタム 2-14cm*

懸垂方法



ロッキング

特徴



安定化マトリックス



布製カバー



アクティブスキincare



シルク状の内側表面



ダブルデュロメータ

製品番号情報 - ICEROSS SYNERGY ロッキング

製品番号	プロファイル	懸垂方法	マトリックス
I-6003XX	3mm	ロッキング	10cm
I-6203XX	3mm	ロッキング	カスタム 2-14cm*

*カスタムマトリックスでは、注文時に必要なマトリックス長を指定してください。安定化マトリックスの長さには ± 1.5 cmの誤差が生じることがあります。

ICEROSS DERMO® ロッキングウェーブ付

完成用部品
REIMBURSED



Iceross Dermoは、敏感肌を持つ血管疾患の患者向けに設計されており、柔らかく刺激の少ない皮膚接触、アクティブスキンケア成分を提供します。

DermoGel®シリコンと弾性のある高張力Supplex®生地カバーを組み合わせることで、優れた耐久性と適合性を実現します。

ライナーのウェーブオプションとしては、膝の屈曲を容易にするための水平方向のウェーブと、コニカルライナーの縁部分での圧力を軽減し、巻き下がることを防ぐ縦方向のウェーブがあります。

Össurは、Iceross Dermo ロッキングライナーをIcelock® 600シリーズと組み合わせて使用することをお勧めします。

ユーザー情報	
切断レベル:	下腿切断
衝撃レベル:	低～中
ライナー情報	
サイズ:	16, 18, 20, 22, 23.5, 25, 26.5, 28, 30, 32, 34, 36, 40, 45
サイズ コニカル:	18, 20, 22, 23.5, 25, 26.5, 28, 30, 32, 34, 36
プロファイル:	3mm
マトリックス:	10cmまたはカスタム 2-14cm*

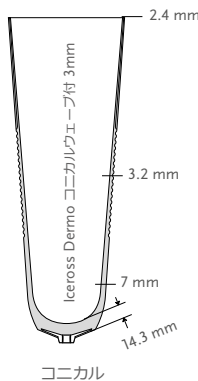
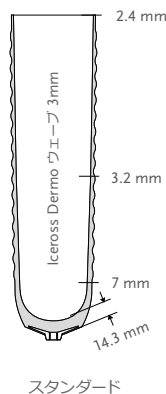

懸垂方法



ロッキング

特徴



安定化
マトリックス



布製カバー



アクティブ
スキんケア



シルク状の
インナー表面



ウェーブ



コニカル

製品番号情報 - ICEROSS DERMO ロッキングウェーブ付

製品番号	プロファイル	懸垂方法	マトリックス
I-4313XX	3mm ウェーブ	ロッキング	10cm
I-4223XX	3mm ウェーブ	ロッキング	カスタム 2-14cm*
I-4913XX	コニカル 3mm ウェーブ	ロッキング	10cm

*カスタムマトリックスでは、注文時に必要なマトリックス長を指定してください。安定化マトリックスの長さには+/-1.5cmの誤差が生じることがあります。

ICEROSS DERMO® ロッキング

完成用部品
REIMBURSED



Iceross Dermoは、敏感肌の血液疾患の患者向けに設計されており、皮膚に対しても柔らかく、刺激が少ないスキンケア有効成分を提供します。

DermoGel® シリコンと弾性のある高張力Supplex®生地カバーを組み合わせることで、優れた耐久性と適合性を実現します。

Össurは、Iceross DermoロッキングライナーをIcelock® 600シリーズと組み合わせて使用することをお勧めします。

ユーザー情報	
切断レベル:	下腿切断
衝撃レベル:	低～中
ライナー情報	
サイズ:	16, 18, 20, 22, 23.5, 25, 26.5, 28, 30, 32, 34, 36, 40, 45*
プロファイル:	3mm, 6mm
マトリックス:	10cmまたはカスタム 2-14cm*

* Iceross Dermo 6mmカスタムライナーは以下のサイズでは提供されません: 16, 18, 34, 36, 40, 45.

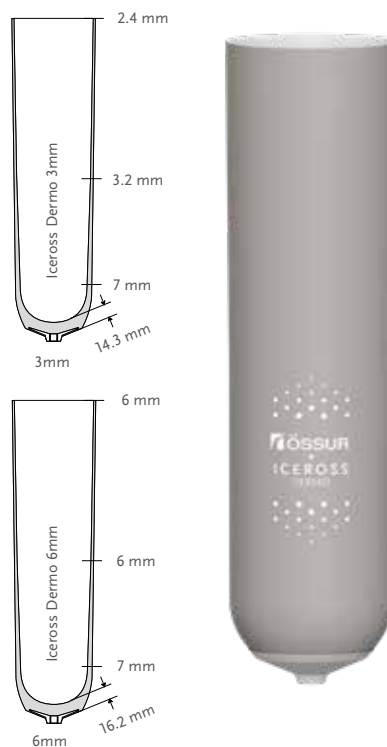

懸垂方法



ロッキング

特徴



安定化
マトリックス



布製カバー



アクティブ
スキンケア



シルク状の
インナー表面

製品番号情報 - ICEROSS DERMO ロッキング

製品番号	プロファイル	懸垂方法	マトリックス
I-4013XX	3mm	ロッキング	10cm
I-4213XX	3mm	ロッキング	カスタム 2-14cm*
I-4016XX	6mm	ロッキング	10cm
I-4216XX	6mm	ロッキング	カスタム 2-14cm*

*カスタムマトリックスでは、注文時に必要なマトリックス長を指定してください。安定化マトリックスの長さには+/-1.5cmの誤差が生じることがあります。

ICEROSS COMFORT® ロッキングウェーブ付

完成用部品
REIMBURSED



Iceross Comfort ウェーブは、Össurの特許取得済みの安定化マトリックス、サイズ固有の遠位アタッチメント、およびナイロン生地カバーで構成されています。Iceross Comfortは、圧力の集中が発生しやすい骨突起を持つ断端用に設計されています。

ライナーは膝の屈曲を容易にするために設計された水平方向のウェーブを備えています。

Össurは、Iceross ComfortライナーをIcelock® 600シリーズと組み合わせて使用することをお勧めします。

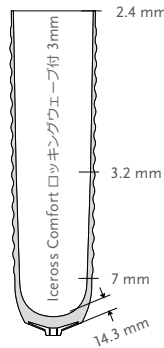

ユーザー情報	
切断レベル:	下腿切断
衝撃レベル:	低～中
ライナー情報	
サイズ:	16, 18, 20, 22, 23.5, 25, 26.5, 28, 30, 32, 34, 36, 40, 45
プロファイル:	3mm
マトリックス:	10cm

懸垂方法



ロッキング

特徴



安定化マトリックス



布製カバー



シルク状の内面



ウェーブ

製品番号情報 - ICEROSS COMFORT ロッキングウェーブ付

製品番号	プロファイル	懸垂方法
I-5303XX	3mm ウェーブ	ロッキング

ICEROSS COMFORT® ロッキング

完成用部品
REIMBURSED



Iceross Comfortは、Össurの特許取得済みの安定化マトリックス、サイズ固有の遠位アタッチメント、およびナイロン生地カバーで設計されています。Iceross Comfortは、圧力の集中が発生しやすい骨突起を持つ断端用に設計されています。

Össurは、Iceross Comfort ライナーをIcelock® 600シリーズと組み合わせて使用することをお勧めします。

ユーザー情報	
切断レベル:	下腿切断
衝撃レベル:	低~中
ライナー情報	
サイズ:	16, 18, 20, 22, 23.5, 25, 26.5, 28, 30, 32, 34, 36, 40, 45
プロファイル:	3mm, 6mm
マトリックス:	10cmまたはカスタム 2-14cm*

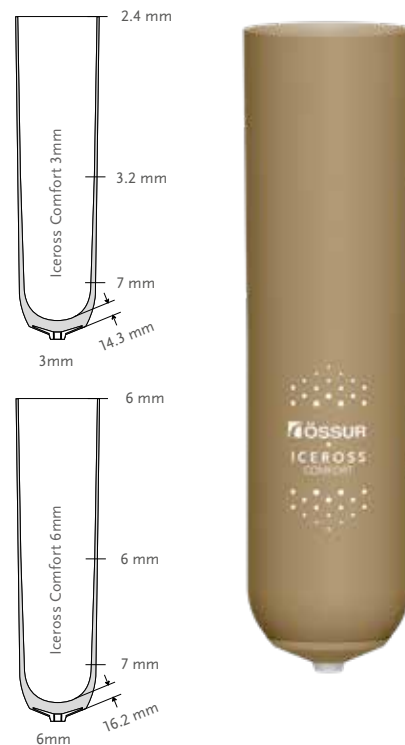

懸垂方法



ロッキング

特徴



安定化
マトリックス



布製カバー

製品番号情報 - ICEROSS COMFORT ロッキング

製品番号	プロファイル	懸垂方法	マトリックス
I-5406XX	3mm	ロッキング	10cm
I-5506XX	3mm	ロッキング	カスタム 2-14cm*
I-5006XX	6mm	ロッキング	10cm
I-5106XX	6mm	ロッキング	カスタム 2-14cm*

*カスタムマトリックスでは、注文時に必要なマトリックス長を指定してください。安定化マトリックスの長さには+/-1.5cmの誤差が生じることがあります。

ICEROSS® オリジナルロッキング

完成用部品
REIMBURSED



Iceross オリジナルは、切断術後に使用するために設計されています。着脱が容易で、安定性と懸垂を必要とする低活動から高活動のユーザーに推奨されます。安定化マトリックスは、ピストン運動を最小限に抑えます。

Össurは、Iceross オリジナルライナーをIcelock® 600シリーズと組み合わせて使用することをお勧めします。

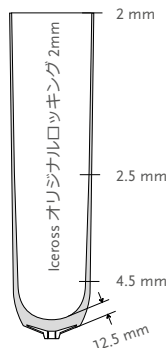

ユーザー情報	
切断レベル:	下腿切断
衝撃レベル:	低～高
ライナー情報	
サイズ (カバー付):	16, 18, 20, 22, 23.5, 25, 26.5, 28, 30, 32, 34, 36, 38, 40, 42, 45
プロファイル:	2mm
マトリックス:	10cmまたはカスタム 2-14cm*

懸垂方法



ロッキング

特徴



安定化
マトリックス



布製カバー

製品番号情報 - ICEROSS オリジナルカバー付

製品番号	説明	プロファイル	懸垂方法	マトリックス
I-0124XX	Iceross オリジナルカバー付	2mm	ロッキング	10cm
I-2024XX	Iceross オリジナルカバー付	2mm	ロッキング	カスタム 2-14cm*

*カスタムマトリックスでは、注文時に必要なマトリックス長を指定してください。安定化マトリックスの長さには ± 1.5 cmの誤差が生じることがあります。

ICEROSS® スポーツロッキング

完成用部品
REIMBURSED

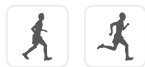

Iceross スポーツは、断端に大きなストレスがかかり、さらなる安定性と適合性を必要とする活動的な切断者用に作られています。

Iceross スポーツは、独自の2層シリコンデザインと高度な回旋制御システムを備え、効果的な衝撃吸収性と回旋安定性を提供します。

Iceross スポーツは、アクティブなライフスタイルを導くために必要な安定性とサポートを提供するように特別にデザインされています。

Össurは、Iceross スポーツライナーをIcelock® 600 シリーズと一緒に使用することをお勧めします。

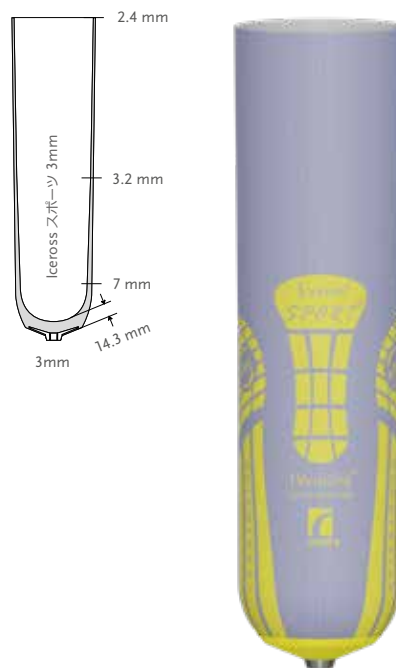

ユーザー情報	
切断レベル:	下腿切断
衝撃レベル:	高～エクストリーム
ライナー情報	
サイズ:	16,18,20,22,23.5,25,26.5,28,30,32,34
プロファイル:	3mm
マトリックス:	10cmまたはカスタム 2-14cm*

懸垂方法



ロッキング

特徴



安定化
マトリックス



布製カバー



アクティブ
スキングア



ダブル
デュロメータ

製品番号情報 - ICEROSS スポーツロッキング

製品番号	プロファイル	懸垂方法	マトリックス
I-1033XX	3mm	ロッキング	10cm
I-1233XX	3mm	ロッキング	カスタム 2-14cm*

*カスタムマトリックスでは、注文時に必要なマトリックス長を指定してください。安定化マトリックスの長さには+/-1.5cmの誤差が生じることがあります。

RELAX™ ロッキング

完成用部品
REIMBURSED



Relax ロッキングライナーは、肌に優しいシリコンと丈夫な生地で製造されています。Umbrellan生地が特徴です。

- 軟部組織への密着が断端のストレスを緩和
- 丈夫な生地により着脱が容易

ユーザー情報	
切断レベル:	下腿切断
衝撃レベル:	すべて
ライナー情報	
サイズ:	18,20,22,23.5,25,26.5,28,30,32,34,36,38,40,45
プロファイル:	3mm, 6mm
マトリックス:	10cm

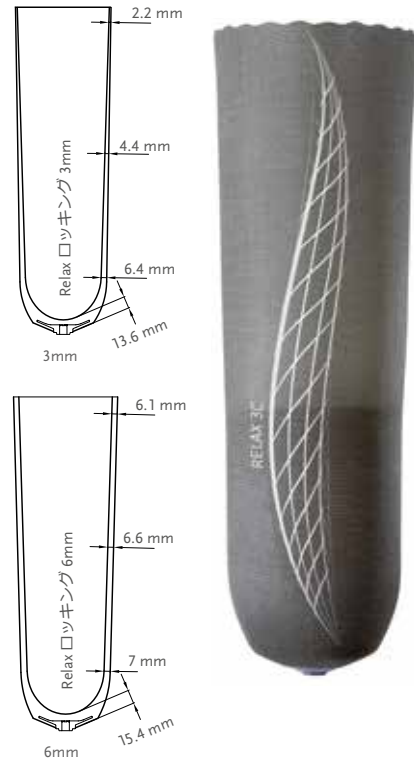

懸垂方法



ロッキング

特徴



安定化
マトリックス



布製カバー



UMBRELLAN

製品番号情報 - RELAX ロッキング

製品番号	プロファイル	懸垂方法	マトリックス
M8994XX	3mm	ロッキング	10cm
M8996XX	6mm	ロッキング	10cm

ICEROSS® SYNERGY™ クッションウェーブ付

完成用部品
REIMBURSED



Iceross Synergy クッションウェーブライナーは快適性と安定性のバランスを良くするために、2種類の硬さの異なるシリコンを組み合わせています。

硬いシリコン外層は、活動的な使用にも優れた安定性を提供し、より柔らかく衝撃を吸収する内層は皮膚を守り、優れた懸垂と快適性を与えます。

ライナーは膝の屈曲を容易にするために設計された水平方向のウェーブを備えています。

Össurは、Iceross Synergy クッションライナーをIceross スリーブ、Icelock® 500シリーズと共に使用することをお勧めします。

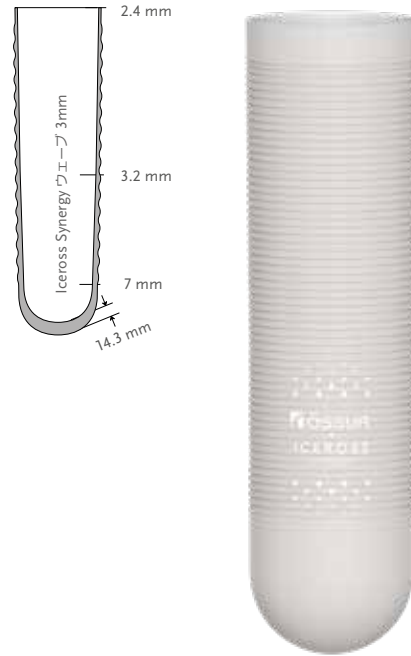

ユーザー情報	
切断レベル:	下腿切断
衝撃レベル:	中～エクストリーム
ライナー情報	
サイズ:	16, 18, 20, 22, 23.5, 25, 26.5, 28, 30, 32, 34, 36, 40
プロファイル:	3mm

懸垂方法



クッション

特徴



布製カバー



アクティブ
スキんケア



シルク状の
インナー表面



ダブル
デュロメータ



ウェーブ

製品番号情報・ICEROSS SYNERGY クッションウェーブ付

製品番号	プロファイル	懸垂方法
I-CW63XX	3mm ウェーブ	クッション

ICEROSS® SYNERGY™ クッション

完成用部品
REIMBURSED



Iceross Synergy クッションライナーは快適性と安定性のバランスを良くするために、2種類の硬さの異なるシリコンを組み合わせています。

硬いシリコン外層は、活動的な使用にも優れた安定性を提供し、より柔らかく衝撃を吸収する内層は皮膚を守り、優れた懸垂と快適性を与えます。

Össurは、Iceross Synergy クッションライナーをIceross スリーブ、Icelock® 500シリーズと共に使用することをお勧めします。

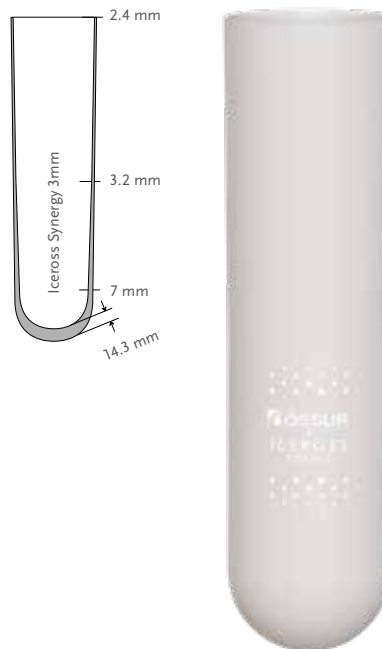

ユーザー情報	
切断レベル:	下腿切断
衝撃レベル:	中〜エクストリーム
ライナー情報	
サイズ:	16,18,20,22,23.5,25,26.5,28,30,32,34,36,40
プロファイル:	3mm

懸垂方法



クッション

特徴



布製カバー



アクティブ
スキンケア



シルク状の
インナー表面



ダブル
デュロメータ

製品番号情報 - ICEROSS SYNERGY クッション

製品番号	プロファイル	懸垂方法
I-CL63XX	3mm	クッション

ICEROSS DERMO® クッションウェーブ付

完成用部品
REIMBURSED



Iceross Dermo クッションウェーブは、敏感肌を持つ血管疾患の患者向けに設計されており、柔らかく刺激の少ない皮膚接触、およびスキンケア有効成分を提供します。

DermoGel® シリコンと弾性のある高張力Supplex® 生地カバーとを組み合わせることで、優れた耐久性と適合性を実現します。

ライナーは膝の屈曲を容易にするために設計された水平方向のウェーブを備えています。

Össurは、Iceross DermoライナーをIcelock® 500シリーズと組み合わせて使用することをお勧めします。

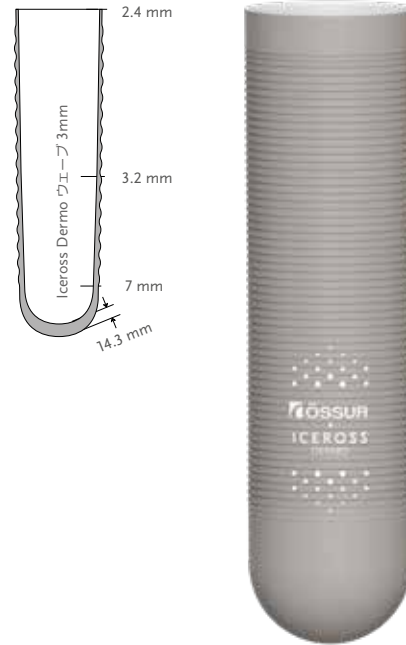

ユーザー情報	
切断レベル:	下腿切断
衝撃レベル:	低～高
ライナー情報	
サイズ:	16,18,20,22,23.5,25,26.5,28,30,32,34,36,40
プロファイル:	3mm

懸垂方法



クッション

特徴



布製カバー



アクティブ
スキンケア



シルク状の
インナー表面



ウェーブ

製品番号情報 - ICEROSS DERMO クッションウェーブ付

製品番号	プロファイル	懸垂方法
I-CW43XX	3mm	クッション

ICEROSS DERMO® クッション

完成用部品
REIMBURSED



Iceross Dermo クッションは、敏感肌を持つ血管疾患の患者向けに設計されており、柔らかく刺激の少ない皮膚接触、およびスキンケア有効成分を提供します。

DermoGel® シリコンと弾性のある高張力Supplex® 生地カバーとを組み合わせることで、優れた耐久性と適合性を実現します。

Össurは、Iceross DermoライナーをIcelock® 500シリーズと組み合わせて使用することをお勧めします。

ユーザー情報	
切断レベル:	下腿切断
衝撃レベル:	低～高
ライナー情報	
サイズ:	16, 18, 20, 22, 23.5, 25, 26.5, 28, 30, 32, 34, 36, 40*
プロファイル:	3mm, 6mm

*サイズ40は3mmのみ提供

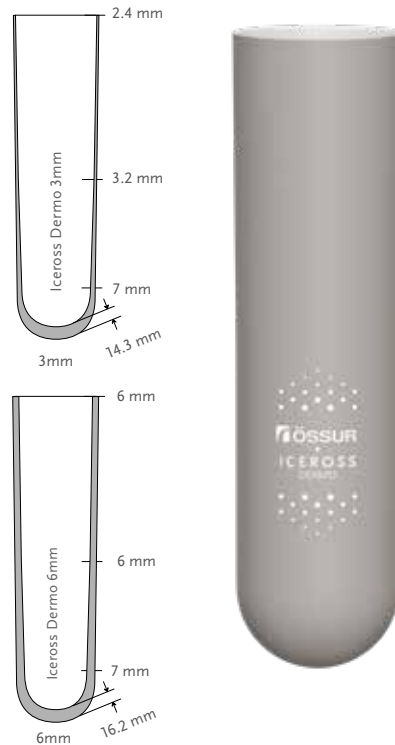

懸垂方法



クッション

特徴



布製カバー



アクティブ
スキンケア



シルク状の
インナー表面

製品番号情報 - ICEROSS DERMO クッション

製品番号	プロファイル	懸垂方法
I-CL43XX	3mm	クッション
I-CL46XX	6mm	クッション

ICEROSS COMFORT® クッション

完成用部品
REIMBURSED



Iceross Comfort クッションは、圧力の集中が発生しやすい骨突起部を有する断端や円錐形の断端用にデザインされたライナーです。ÖssurのSensil®シリコンとナイロン生地カバーで作られています。

Össurは、Iceross Comfort クッションライナーをIceross スリーブ、Icelock® 500シリーズと共に使用することをお勧めします。

ユーザー情報	
切断レベル:	下腿切断
衝撃レベル:	低～中
ライナー情報	
サイズ:	16, 18, 20, 22, 23.5, 25, 26.5, 28, 30, 32, 34, 36, 40*
プロファイル:	3mm, 6mm

*サイズ40は3mmのみ提供

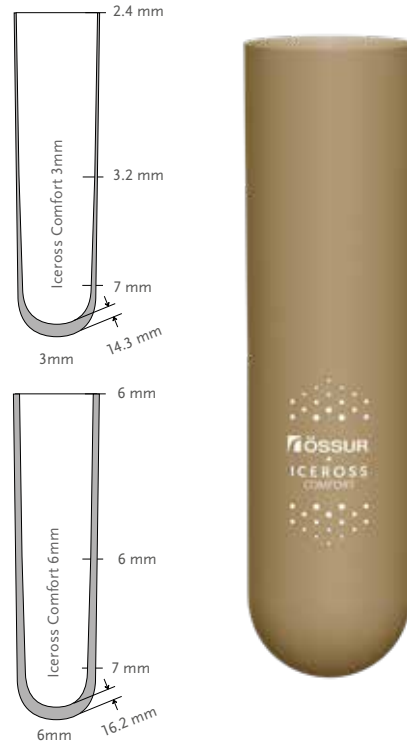

懸垂方法



クッション

特徴



布製カバー

製品番号情報 - ICEROSS COMFORT クッション

製品番号	プロファイル	懸垂方法
I-CL53XX	3mm	クッション
I-CL56XX	6mm	クッション

ICROSSR ACTIVA TIBIAGUARD™ 付クッション

完成用部品
REIMBURSED



Iceross Activa TibiaGuard付は、さまざまな種類のシリコーンを組み合わせてデザインされており、活動度の高い下腿切断ユーザーの高いニーズに対応しています。

アクティブなユーザーや運動選手用に特別にデザインされたクッションライナーとして、緩衝作用、快適性、安定性の向上を提供します。

一体化した TibiaGuard は最適な緩衝作用と快適さを提供し、また、薄く硬い後面は安定性を最大限に強化するようにデザインされています。

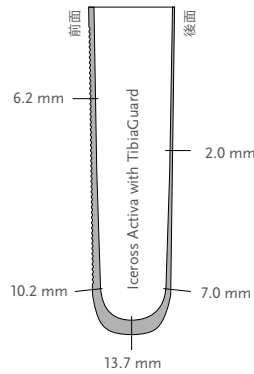

ユーザー情報	
切断レベル:	下腿切断
衝撃レベル:	中～エクストリーム
ライナー情報	
サイズ:	18,20,22,23.5,25,26.5,28,30,32,34
プロファイル:	後面2mm、前面6mm

懸垂方法



クッション

特徴



布製カバー



アクティブ
スキンケア



シルク状の
インナー表面



ダブル
デデュロメータ



ウェーブ



ティビアガード

製品番号情報 - ICROSSR ACTIVA TIBIAGUARD™ 付クッション

製品番号	プロファイル	懸垂方法
I-CT62XX	2mm / 6mm	クッション

RELAX™ クッション

完成用部品
REIMBURSED



Relax クッション 下腿用ライナーは、肌に優しいシリコンと丈夫な生地で製造されています。Umbrellan生地が特徴です。

- 軟部組織の密着が断端のストレスを緩和
- 丈夫な生地により着脱が容易

ユーザー情報	
切断レベル:	下腿切断
衝撃レベル:	すべて
ライナー情報	
サイズ:	18,20,22,23.5,25,26.5,28,30,32,34,36,38,40,45
プロファイル:	3mm
マトリックス:	10cm

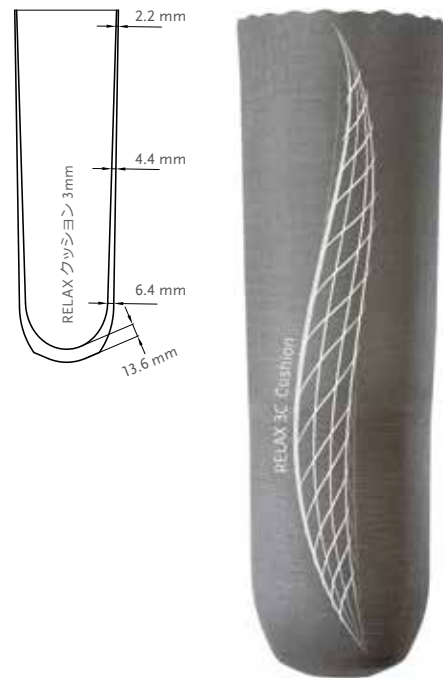

懸垂方法



クッション

特徴



安定化
マトリックス



布製カバー



UMBRELLAN

製品番号情報 - RELAX クッション

製品番号	プロファイル	懸垂方法	マトリックス
M8997XX	3mm	クッション	10cm

ICEROSS® スリーブ

完成用部品
REIMBURSED

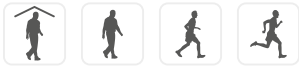

Iceross スリーブは、吸着力を維持し膝への抵抗を減らします。

水平方向のウェーブは膝屈曲を容易にするように設計されています。抵抗が少ないので、膝を曲げるのに必要なエネルギーが少なくなります。前面で伸長し、制御された方法で膝の後ろで折りたたまれ、吸着式ソケットをしっかりと保ちます。

スリーブのプロファイルは、ソケットの上縁の周りが厚く、その部分の強度が高まるため、摩耗が減少します。

Össurは、Iceross スリーブを排気バルブ付きIceross クッションライナーシリーズと共に使用することをお勧めします。

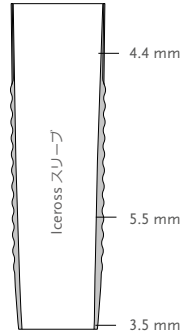

ユーザー情報	
切断レベル:	下腿切断
衝撃レベル:	すべて
スリーブ情報	
サイズ:	35,41,49,55,62

製品番号情報 - ICEROSS スリーブ

膝蓋腱中央から15cm近位の周径を計測し、正しいサイズを選択してください。

製品番号	サイズ	採寸値
F-201135	35	35-41cm
F-201141	41	41-49cm
F-201149	49	49-55cm
F-201155	55	55-62cm
F-201162	62	62-76cm

ICEFLEX® BALANCE スリーブ

完成用部品
REIMBURSED



Iceflex Balance スリーブは、柔らかいシリコーンとナイロン/Lycra®カバーが特徴です。ナイロンとLycra®混紡のカバーにより、強度と弾性を提供します。



ユーザー情報	
切断レベル:	下腿切断
衝撃レベル:	低~中

製品番号情報 - ICEFLEX BALANCE スリーブ

膝蓋腱中央から15cm近位の周径を計測してください。

製品番号	サイズ	長さ	採寸値
F-101035	35	36cm	35-49cm
F-101049	49	36cm	49-62cm
F-101062	62	36cm	62-69cm

ICEFORM® スリーブ

完成用部品
REIMBURSED



Iceform スリーブは熱可塑性エラストマー（TPE）素材を使用した、シームレスで耐久性のある生地で覆われています。TPEは熱成形可能で、スリーブを断端の形状に合わせてすることができます。TPE素材の弾力性とその特徴であるウェーブデザインにより、膝を簡単に曲げることができ、ユーザーに快適で安全な懸垂を提供します。

ユーザー情報	
切断レベル:	下腿切断
衝撃レベル:	低～中
スリーブ情報	
サイズ:	35,41,49,55,62



製品番号情報 - ICEFORM スリーブ

膝蓋腱中央から15cm近位の周径を計測し、正しいサイズを選択してください。

製品番号	サイズ	採寸値
S-201135	35	35-41cm
S-201141	41	41-49cm
S-201149	49	49-55cm
S-201155	55	55-62cm
S-201162	62	62-76cm

ゲニウスリーブ

完成用部品
REIMBURSED



ゲニウスリーブは懸垂機能を提供し、シームレスな布製カバーは膝部分で曲げやすくなっています。ゲニウスリーブは、熱可塑性エラストマー (TPE) 素材で作られています。

ユーザー情報	
切断レベル:	下腿切断
衝撃レベル:	低~中



製品番号情報 - ゲニウスリーブ

膝蓋腱中央から15cm近位の周径を計測し、正しいサイズを選択してください。

サイズ情報			
製品番号	サイズ	大腿周径	長さ
MK00202	S	30-40cm	約35cm
MK00203	M	38-50cm	約35cm
MK00204	L	48-64cm	約35cm

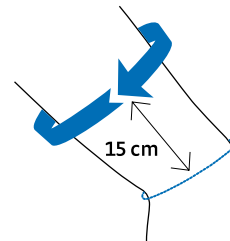

ICEROSS® 大腿用ライナー BY ÖSSUR

理想的な義肢の適合を得るにあたり、義肢装具士にとって大腿切断の断端は、下腿切断の断端とは異なる対応を求められます。それらのニーズを認識することにより、Össurは、快適性や保護、理想的な大腿義足の懸垂を得ることができる、最初のIceross大腿専用ライナーを設計し、導入することができました。

1. サイズ
2. 断端長
3. 形状
4. 適合補助部品

1. サイズ

断端を下げた状態で、断端末から近位4cmを測定して、肌にマークをつけます。巻尺を中程度に張った状態で、マークしたポイントで断端の周径を測定します。

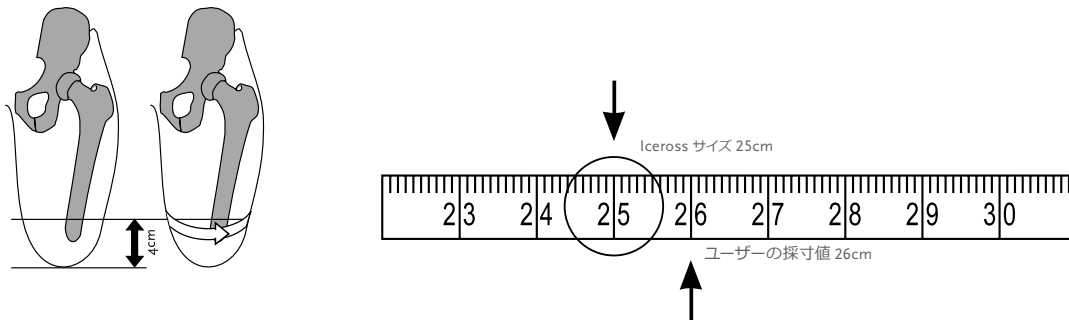

採寸値は使用されるIcerossのサイズと対応します。採寸値と一致するサイズのライナーを選択します。採寸値がサイズ間にある場合は、1つ下のサイズを選択します。採寸値よりも大きいサイズ、または採寸値の1つ下のサイズよりも大きいサイズを選択しないでください。例えば、断端の周径が26cmの場合は、25のサイズのIcerossを選択します。

注 - ICEROSS ロッキングライナーの場合

組み込まれたサイズ固有のアンブレラは、マトリックスと連動します。アンブレラとマトリックスのいずれの機能も、Icerossライナーの正しいサイズを選択に左右されます。採寸が不適切な場合、不快感や発汗が生じる原因となり、義肢のコントロールを低下させるおそれがあります。

注 - ICEROSS SEAL-IN ライナー

Iceross Seal-In ライナーでは、減圧シールメンブレン(HSM™) がライナーの全周径に対して正しく配置されていることが不可欠です。指示に従ってライナーを選択したら、下の写真に従って、目視および触診でメンブレンを評価します。写真3が最適な状態です。場合によっては、この適合を実現するため1つ下のサイズを選択する必要があります（これはIceross Seal-In ライナー特有のものであるため、Iceross Seal-In X5 ライナーおよびSeal-In V ライナーを含む他のIcerossモデルには適用しないでください）。



1. ライナーが小さすぎる



2. ライナーが大きすぎる



3. ライナーが正しく適合している

採寸に関する推奨事項は目安となるものです。別のサイズを選択する必要がある場合があります。

ICEROSS® 大腿用ライナー BY ÖSSUR

2. 断端長

健側の大腿の長さを1/3ずつに分割し、断端と比較します。

- 近位1/3にあたる場合、「短」断端とします。
- 中間1/3にあたる場合、「中」断端とします。
- 遠位1/3にあたる場合、「長」断端とします。

3. 断端形状

会陰部での周径を計測し、選択表の横軸を参照します。横軸と縦軸の交点が選択表の薄いグレーの範囲にあたる場合は、スタンダードを推奨します。濃いグレーの範囲に当たる場合は、コニカルを推奨します。

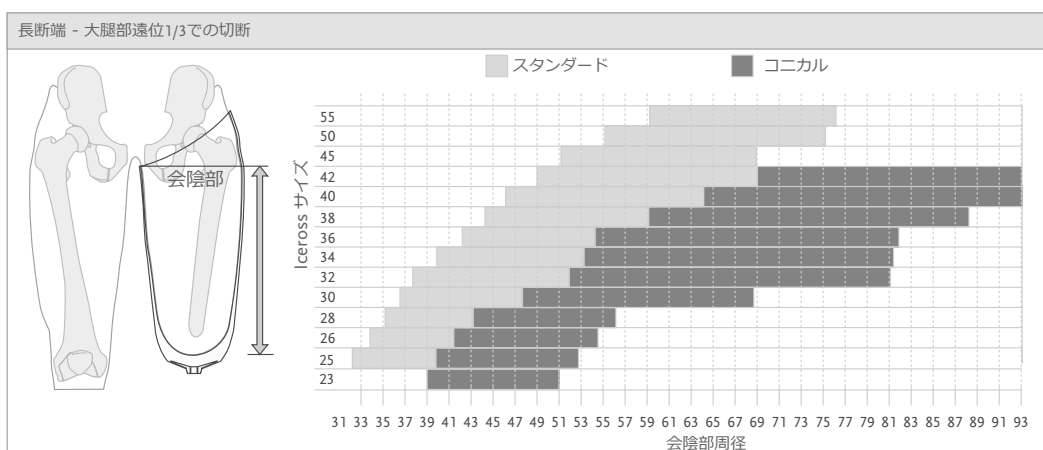
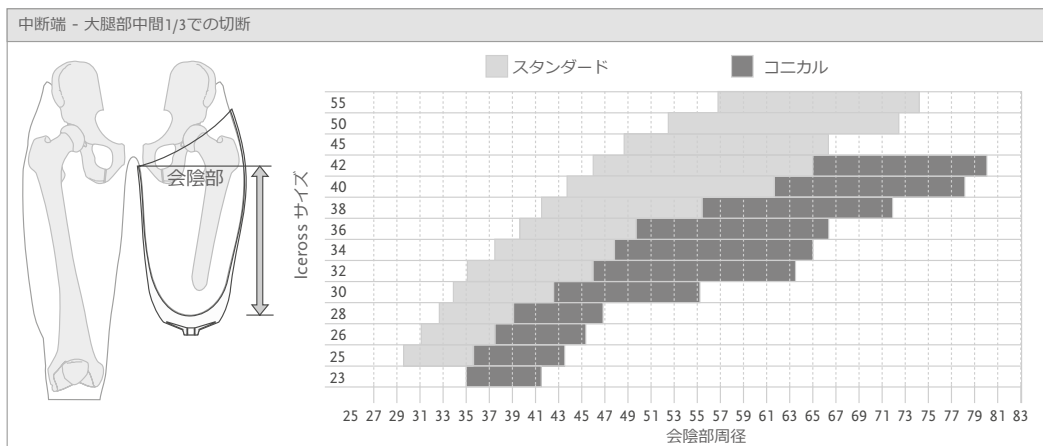
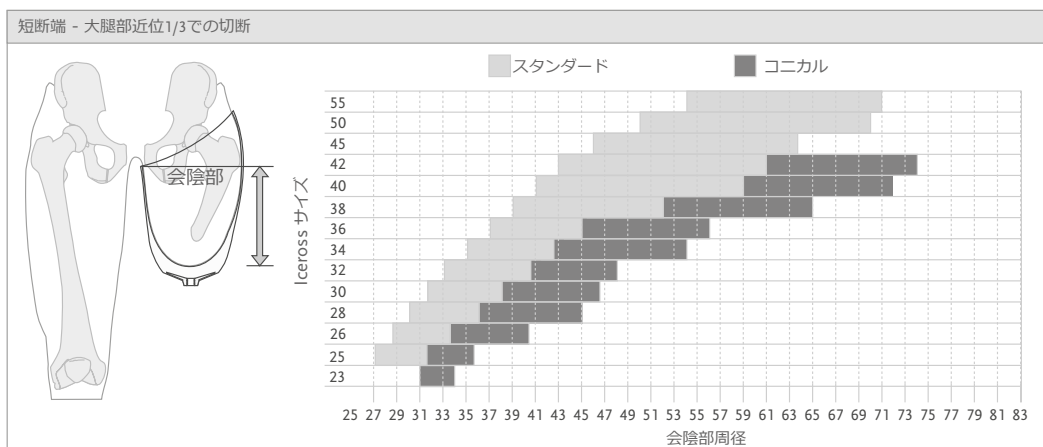

4. 適合補助部品

下腿用のセクションで説明した形状の適合の原理をご利用ください。深い傷跡や窪みがある場合には、Icerossパッドやシリコンパテで埋めてください。

ICEROSS SEAL-IN® X 大腿用

完成用部品
REIMBURSED

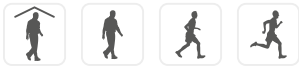

Iceross Seal-In® X 大腿用ライナーは、多くの大腿切断者が直面する課題に対処するために特別にデザインされました。多くのユーザーにおいて、圧力がかかる部位と断端形状によって、吸着懸垂ライナーの使用で問題が生じる可能性があります。

このライナーは従来に比べ薄く丈夫で、構造的に長くデザインされており、高度なSeal-Inテクノロジーを特徴とした断端形状とポリウム変動に個別にフィットする独立した可動式シールリングを備えています。シールリングは Easy Glideコーティングで覆われているため、ソケットを装着するためにアルコールスプレーやその他の潤滑剤を使用する必要がありません。

シールリングには3種類のオプションがあります。

- ・ X-Classic - 従来からの日常用のシール
- ・ X-Grip - 良好な回旋制御
- ・ XVolume - ポリウム減少に対応

新しいシールリングは必要に応じて注文でき、新しいライナーを必要としません。

Seal-InテクノロジーとUnityシステムを組み合わせると、1日を通してポリウム変動を安定させ、快適なソケット適合を実現します。

ユーザー情報	
切断レベル:	大腿切断, 膝関節離断
衝撃レベル:	すべて
ライナー情報	
サイズ スタンダード	25,26.5,28,30,32,34,36,38,40,45,50,55
サイズ コニカル:	23.5,25,26.5,28,30,32,34,36,38,40
シールリングサイズ:	20,22,24,26,28,30,32,35,38,41,44,47,51,55,60,65
プロファイル:	3mm

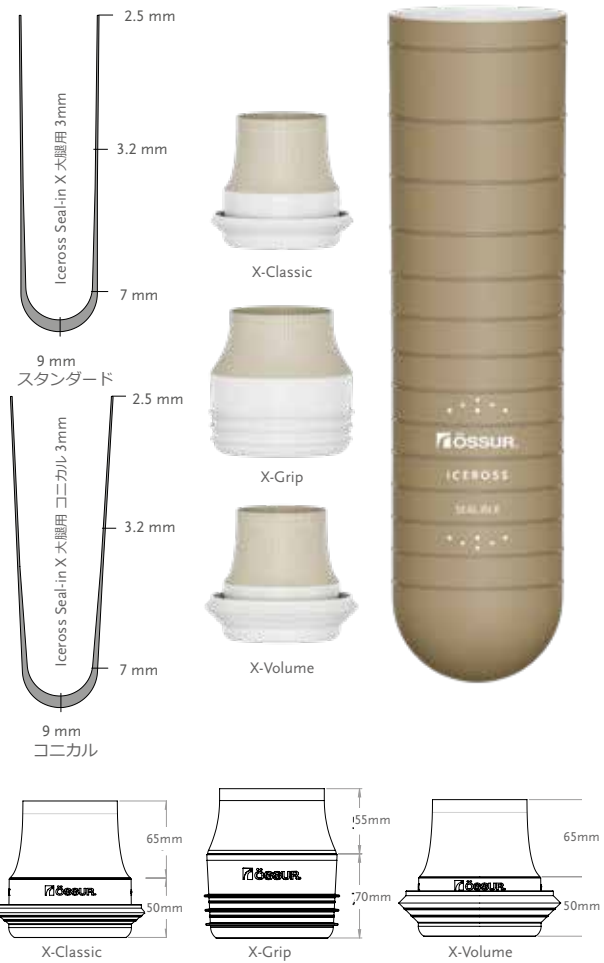

懸垂方法



SEAL-IN X

特徴



布製カバー



アクティブ
スキンケア



シルク状の
インナー表面



コニカル



EASY GLIDE



安定化
マトリックス

ICEROSS SEAL-IN® X 大腿用

シールリングサイズの選択

1. 直接皮膚の上で、適切な位置の断端周径を(cm単位で)計測します。
2. 正しいデバイスのサイズを推定するためにサイズ表を参照します。
3. サイズ表の見方: X軸-シールサイズ、Y軸-周径(cm)、グラフA-きつめの適合 グラフB-ゆるめの適合

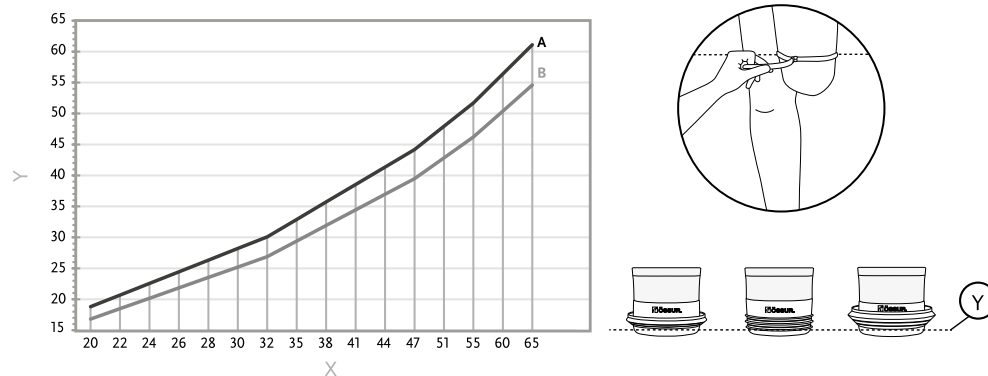

推奨最小断端長

断端を下げた状態で、会陰部から断端末までの断端長を計測します。それを以下の表に当てはめます。

ライナーサイズ:	最小断端長
23.5-28	16cm
30-34	17cm
36-40	18cm
45	19cm
50	20cm
55	21cm

製品番号情報 - ICEROSS SEAL-IN X 大腿用

製品番号	説明	キット内容
I-8532XX	Iceross Seal-In X 大腿用 スタンダード	ライナー
I-8632XX	Iceross Seal-In X 大腿用 コニカル	ライナー
I-SXC0XX	Iceross Seal-In X-Classic	Seal-In X-Classic リング
I-SXG0XX	Iceross Seal-In X-Grip	Seal-In X-Grip リング
I-SXV0XX	Iceross Seal-In X-Volume	Seal-In X-Volume リング
I-RXC001	Seal-In X-Classic キット 26-51	Seal-In X-Classic リング 10個
I-RXC004	Seal-In X-Classic キット 20-65	Seal-In X-Classic リング 16個
I-RXG001	Seal-In X-Grip キット 26-51	10 Seal-In X-Grip リング 10個
I-RXG004	Seal-In X-Grip キット 20-65	16 Seal-In X-Grip リング 16個
I-RXV001	Seal-In X-Volume キット 26-51	10 Seal-In X-Volume リング 10個
I-RXV004	Seal-In X-Volume キット 20-65	16 Seal-In X-Volume リング 16個

ICEROSS SEAL-IN® X5 大腿用

完成用部品
REIMBURSED



Iceross Seal-In X5 大腿用は、断端と内部ソケット壁の形状に適合して気密状態になる5つの連なったシールを備えたSeal-Inテクノロジーを特徴とします。

柔軟なシリコン製吸引懸垂システムにより、気密性のあるフィットが確保されています。ピストン運動の最小化と回旋制御の強化により、ユーザーは快適性と安定性の向上が得られます。

Seal-InテクノロジーとUnityシステムを組み合わせ、1日を通してポリウム変動を安定させ、快適なソケット適合を実現します。

Iceross Seal-In X5 大腿用ライナーを Icelock® 500 シリーズ のバルブと組み合わせて使用することをお勧めします。

ユーザー情報	
切断レベル:	大腿切断
衝撃レベル:	すべて
ライナー情報	
サイズ スタンダード	25,26.5,28,30,32,34,36,38,40,45,50,55
サイズ コニカル:	25,26.5,28,30,32,34,36,38
プロファイル:	3mm
マトリックス:	全長

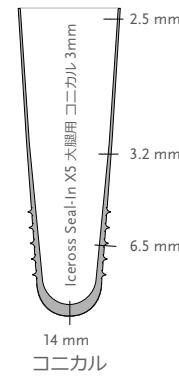
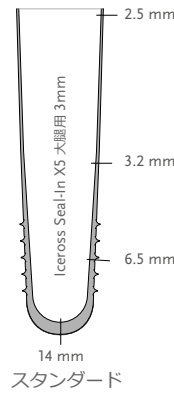

懸垂方法



SEAL-IN X5

特徴



安定化
マトリックス



布製カバー



アクティブ
スキincare



シルク状の
インナー表面



コニカル

推奨最小断端長

ライナーサイズ	最小断端長
25-30	125 mm
32-40	135 mm
45-50	155 mm
55	165 mm

製品番号情報 - ICEROSS SEAL-IN X5 大腿用

製品番号	プロファイル	懸垂方法	マトリックス
I-TF673XX	スタンダード 3mm	Seal-In X5	全長
I-TF678XX	コニカル3mm	Seal-In X5	全長

ICEROSS SEAL-IN® 大腿用

完成用部品
REIMBURSED



Iceross Seal-In 大腿用ライナーは、活動レベルの低い大腿切断者から非常に高い大腿切断者に安全性と自由な動きを提供します。

耐久性のある生地カバーは伸縮性と快適な弾力性を提供します。

Seal-In テクノロジーと Unityシステムを組み合わせ、1日を通してポリウム変動を安定させ、快適なソケット適合を実現します。

Össur は、Iceross Seal-In 大腿用ライナーを Icelock® 500 シリーズ 排気バルブと組み合わせて使用することを推奨しています。

ユーザー情報	
切断レベル:	大腿切断, 膝関節離断
衝撃レベル:	すべて
ライナー情報	
サイズ スタンダード	25,26.5,28,30,32,34,36,38,40,45,50,55
サイズ コニカル:	25,26.5,28,30,32,34,36,38
プロファイル:	3mm
マトリックス:	全長

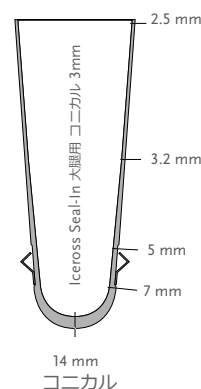
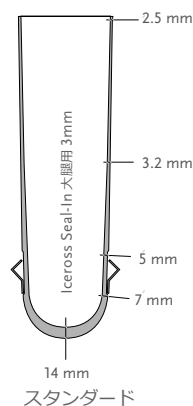

懸垂方法



SEAL-IN

特徴



安定化
マトリックス



布製カバー



アクティブ
スキincare



シルク状の
インナー表面



コニカル

推奨最小断端長

ライナーサイズ	最小断端長
25-30	125 mm
32-40	135 mm
45-50	155 mm
55	165 mm

製品番号情報 - ICEROSS SEAL-IN 大腿用

製品番号	プロファイル	懸垂方法	マトリックス
I-7532XX	スタンダード 3mm	Seal-In	全長
I-7632XX	コニカル 3mm	Seal-In	全長

4SEAL CLASSIC™

完成用部品
REIMBURSED



4Seal 大腿用ライナーは安全な懸垂のための4つのシールを提供し、肌に優しいシリコンで作られています。Umbrellan生地と Easy Glide コーティングが特徴で、着脱が簡単です。

- Easy Glide コーティングにより、摩擦の少ない着脱が可能
- 衛生的でお手入れが容易
- アルコールスプレー不要でソケット装着が簡単
- 簡単な装着のための目印となるオリエンテーションライン
- 入浴、水泳、シャワーで着用可能な耐水性素材
- 全長に及ぶ大腿用マトリックスにより、ライナーのずれを防止
- 直接採型が可能で隔離フィルム不要

ユーザー情報	
切断レベル:	大腿切断, 膝関節離断
衝撃レベル:	すべて
ライナー情報	
サイズ スタンダード	26.5,28,30,32,34,36,38,40,45,50
サイズ コニカル:	25,26.5,28,30,32,34,36,38,40
プロファイル:	3mm
マトリックス:	全長

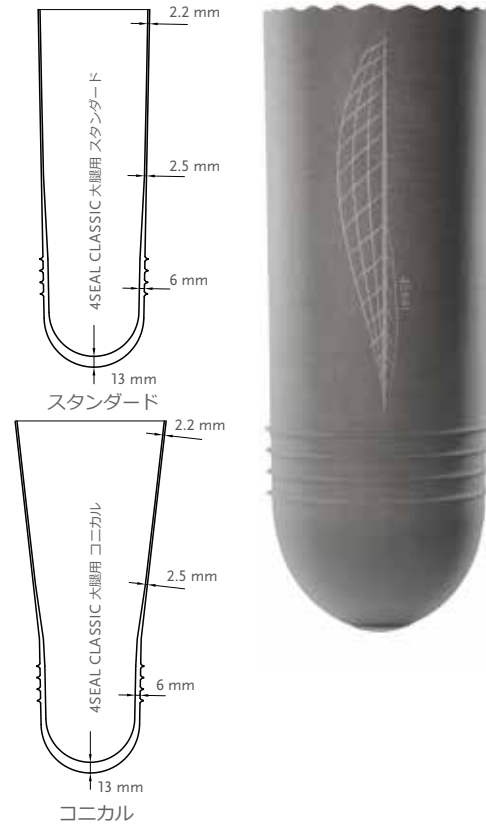

懸垂方法



4SEAL

特徴



安定化
マトリックス



コニカル



EASY GLIDE



UMBRELLAN

製品番号情報 - 4SEAL CLASSIC

製品番号	プロファイル	懸垂方法	マトリックス
M8917XX	スタンダード 3mm	4Seal	全長
M8918XX	コニカル 3mm	4Seal	全長

4SEAL CLASSIC™

サイズの決定

- 1.断端末から4cm近位の位置での周径D(遠位) を計測します。
その周径から0.1cm引いた結果がライナーサイズとなります。
- 2.断端末から4cm近位の位置から会陰部までの断端長Lを計測します。
- 3.会陰部レベルでの断端周径(P)を計測します。
- 4.スタンダード, コニカルを選択については、表に示されているスタンダードの値よりも、近位周径(P)の値が小さい場合にはスタンダード(S)が推奨されます。近位周径(P)の値がスタンダードの値よりも大きい場合には、コニカルが推奨されます。

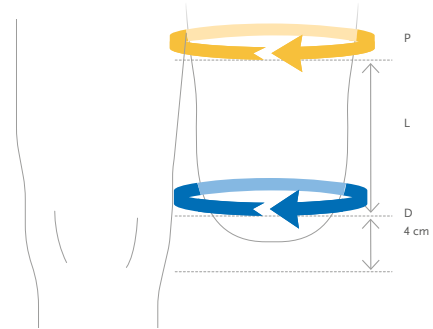

1. 遠位周径 D (高さ=4cm)	1. ライナー サイズ	2. 断端長 L 10-15		2. 断端長 L 15-20		2. 断端長 L 20-25		2. 断端長 L 25-30		2. 断端長 L 30-35	
		3. 近位周径 P									
24 - 26.5	25	- 30 >	- 34 >	- 36 >	- 39 >	- 42 >					
26.5 - 28	26.5	< 31 >	< 35 >	< 38 >	< 41 >	< 44 >					
28 - 30	28	< 33 >	< 37 >	< 40 >	< 43 >	< 46 >					
30 - 32	30	< 35 >	< 39 >	< 42 >	< 46 >	< 49 >					
32 - 34	32	< 36 >	< 41 >	< 45 >	< 48 >	< 52 >					
34 - 36	34	< 38 >	< 43 >	< 47 >	< 51 >	< 54 >					
36 - 38	36	< 40 >	< 45 >	< 49 >	< 53 >	< 57 >					
38 - 40	38	< 42 >	< 47 >	< 51 >	< 56 >	< 60 >					
40 - 45	40	< 44 >	< 49 >	< 54 >	< 58 >	< 62 >					
45 - 50	45	S	S	S	S	S					
50 - 55	50	S	S	S	S	S					
4. スタンダード/コニカル		S	C	S	C	S	C	S	C	S	C

ICEROSS® 大腿用 ロッキング

完成用部品
REIMBURSED



Iceross 大腿用ロッキングは、大腿切断者に安定性とコントロールを提供するようにデザインされた懸垂ライナーです。

耐久性のある生地カバーは、横方向への伸縮性と快適な弾力性を提供します。

Össurは、Iceross 大腿用ライナーをIcelock® 200 シリーズと一緒に使用することをお勧めします。

ユーザー情報	
切断レベル:	大腿切断, 膝関節離断
衝撃レベル:	すべて
ライナー情報	
サイズ スタンダード	25,26.5,28,30,32,34,36,38,40,42,45,50,55
サイズ コニカル:	23.5,25,26.5,28,30,32,34,36,38,40,42
プロファイル:	スタンダード 2mm, コニカル 3mm
マトリックス:	全長

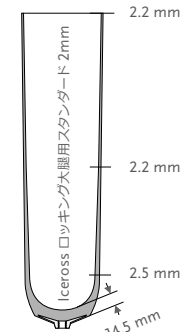

スタンダード

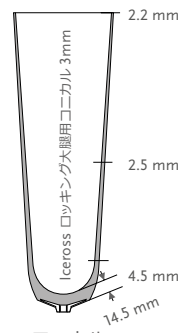

コニカル



懸垂方法



ロッキング

特徴



安定化
マトリックス



布製カバー



アクティブ
スキincare



シルク状の
インナー表面



コニカル

製品番号情報 - ICEROSS 大腿用ロッキング

製品番号	プロファイル	懸垂方法	マトリックス
I-7032XX	スタンダード 2mm	ロッキング	全長
I-7132XX	コニカル 3mm	ロッキング	全長

RELAX™ 大腿用

完成用部品
REIMBURSED



Relax 大腿用ライナーは、断端と義足間の安全な懸垂を提供します。お手入れが容易で、肌に優しいシリコン製です。Umbrellan生地とEasy Glideコーティングが特徴で、着脱が簡単です。

- Easy Glide コーティングによる容易な着脱
- 簡単な装着のための目印となるオリエンテーションライン
- ライナーの透明性により、断端の状態確認が可能
- 全長に及ぶ大腿用マトリックスにより、ライナーの縁が巻き下がらない
- 耐水性。入浴、水泳、シャワーに適する
- Easy Glide表面への直接採型が可能で、隔離フィルムは不要

ユーザー情報	
切断レベル:	大腿切断
衝撃レベル:	すべて
ライナー情報	
サイズ スタンダード	27,31,35,39,43,47,52
サイズ コニカル	24,27,31,35,39
プロファイル:	スタンダード, コニカル
マトリックス:	全長

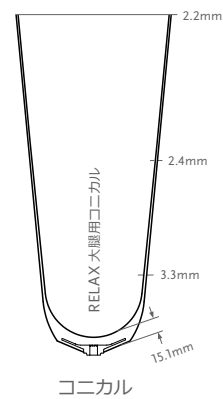
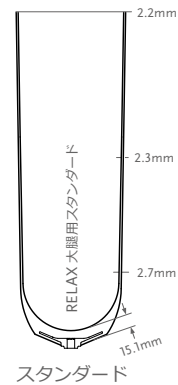

懸垂方法



ロッキング

特徴



安定化
マトリックス



コニカル



EASY GLIDE



UMBRELLAN

製品番号情報 - RELAX 大腿用

製品番号	プロファイル	懸垂方法	マトリックス
M8957XX	スタンダード	ロッキング	全長
M8958XX	コニカル	ロッキング	全長

RELAX™ 大腿用

サイズの決定

- 1.断端末から4cm近位の位置での周径D(遠位) を計測します。
その周径から0.1cm引いた結果がライナーサイズとなります。
- 2.断端末から4cm近位の位置から会陰部までの断端長Lを計測します。
- 3.会陰部レベルでの断端周径(P)を計測します。
- 4.スタンダード、コニカルを選択については、表に示されているスタンダードの値よりも、近位周径(P)の値が小さい場合にはスタンダード(S)が推奨されます。近位周径(P)の値がスタンダードの値よりも大きい場合には、コニカルが推奨されます。

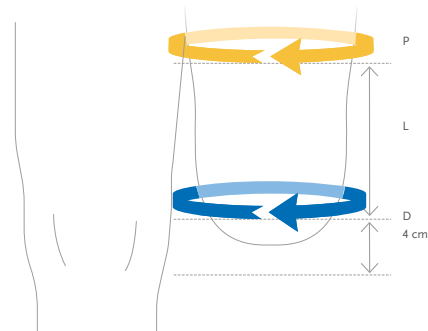

1. 遠位周径 D (高さ=4cm)	1. ライナー サイズ	2. 断端長 L 10-15		2. 断端長 L 15-20		2. 断端長 L 20-25		2. 断端長 L 25-30		2. 断端長 L 30-35		2. 断端長 L 35-40	
		3. 近位周径 P											
24-27	24	- 28 >		- 30 >		- 33 >		- 35 >		- 37 >		- 40 >	
27-31	27	< 31 >		< 34 >		< 37 >		< 39 >		< 42 >		< 44 >	
31-35	31	< 34 >		< 37 >		< 40 >		< 43 >		< 46 >		< 49 >	
35-39	35	< 39 >		< 42 >		< 45 >		< 48 >		< 52 >		< 55 >	
39-43	39	< 43 >		< 46 >		< 41 >		< 54 >		< 57 >		< 60 >	
43-47	43	< S >		< S >		< S >		< S >		< S >		< S >	
47-52	47	< S >		< S >		< S >		< S >		< S >		< S >	
52-57	52	< S >		< S >		< S >		< S >		< S >		< S >	
4. スタンダード/コニカル		S	C	S	C	S	C	S	C	S	C	S	C

ICEROSS® UPPER-X ロッキング

完成用部品
REIMBURSED



Iceross Upper-Xライナーは、上肢切断者のための懸垂機能を備えた快適なライナーです。

Iceross Upper-Xを使用すると、ストラップやベルトが不要になります。超軽量でしなやかなプロファイルにより、ユーザーの快適さと上肢の感覚が向上します。懸垂は、高品質のDermoSil™ シリコンをフルマトリックスの表面カバーと組み合わせることで得られます。これにより、ピストン運動をほぼなくし、ボリュームに対応した横方向の伸縮を可能にします。ライナー特有のローリング方法により、着脱が簡単です。

Össurは、Iceross Upper-XライナーをIcelock® 700シリーズと組み合わせて使用することをお勧めします。

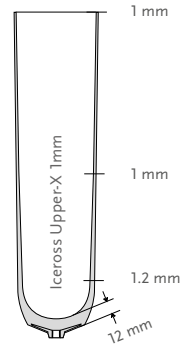

ユーザー情報	
切断レベル:	上腕切断, 前腕切断
衝撃レベル:	すべて
ライナー情報	
サイズ:	12, 14, 16, 18, 20, 22
プロファイル:	1mm
マトリックス:	全長

懸垂方法



ロッキング

特徴



安定化マトリックス



布製カバー



アクティブスキincare



シルク状の内面

製品番号情報 - ICEROSS UPPER-X ロッキング

製品番号	プロファイル	懸垂方法	マトリックス
I-8131XX	1mm	ロッキング	全長

アクセサリ

ICEROSS ディスタルカップ

完成用部品
REIMBURSED

ディスタルカップはシリコン製で、ボリュームの構築が必要なコニカルおよび/または敏感な断端用にデザインされています。

製品情報:	
サイズ:	06,07,09,11,12,14,16,17,19,20,22,24,26

正確なディスタルカップサイズを選択するには、断端末から約4cm近位の周径を測定します。測定値よりも1または2サイズ小さいディスタルカップを選択し、ロールオンします。ディスタルカップに適合する正確なIcerossサイズを選択するため、ディスタルカップの下端から約4cm上の周径測定します。測定されたIcerossサイズを選択するか、1つ下のサイズを選択します。

製品番号	説明
I-3000XX	ディスタルカップ

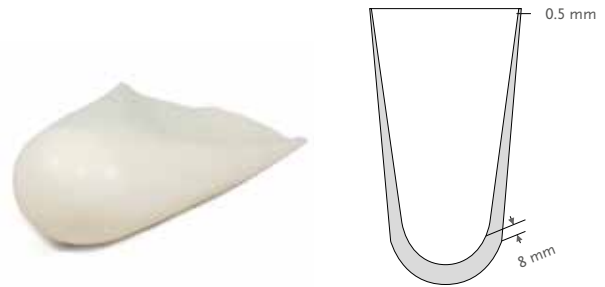

ICEROSS パッド

完成用部品
REIMBURSED

Iceross パッドは、高荷重部位での圧力分散や骨突起部の保護、および深い窪みや瘢痕のある断端の補填物としてデザインされています。

製品情報:			
製品番号	サイズ	厚さ	適合Icerossサイズ
I-610338	37mm	10mm	12-20
I-610348	45mm	10mm	22-23.5
I-610358	54mm	10mm	25-28
I-610368	62mm	10mm	30-32
I-610378	70mm	10mm	34-36
I-610388	77mm	10mm	38-42
I-610398	86mm	10mm	45



ICEROSS シリコン接着剤

Iceross ライナーやスリーブの小さな損傷の修復、トリミング後のIceross大腿用ライナーの布カバーの固定などに役立ちます。

製品番号	説明
I-400310	シリコン接着剤10ml



アクセサリ

ウェーブシザー

- ライナートリミング用ハサミ
- 締め付けを軽減および、断端に対するストレスを軽減

製品番号	説明
1950006	ウェーブシザー



ICEROSS インターフェースシース

インターフェースシースはソケットの脱着をより容易にします。耐久性向上のため、遠位開口部を補強。

製品番号	説明	長さ
K-190200	インターフェースシース	28cm



ICEROSS ソックス

Icerossソックスは、Icerossロックングライナーと組み合わせて使用し、断端の体積が減少した場合に適合を向上させるように設計されています。ソックスは遠位部が薄く作られており、ソックスが追加されたときに断端がソケットから押し出されるのを防ぎます。これにより、ソケットロックの良好な機能が保証されます。遠位コネクタ用の穴により、ロックが適切な機能を発揮するように設計されています。

製品番号	説明	長さ
K-520002	2Plyソックス、1パック2枚入り	32cm
K-520004	4Plyソックス、1パック2枚入り	33cm



ICEROSS SEAL-IN ソックス

Iceross Seal-In ソックスは、Iceross Seal-In ライナーと組み合わせて機能するようにデザインされており、断端の近位部でボリューム減少が認められる場合にフィット性を向上させることができます。Iceross Seal-In ソックスは、減圧メンブレン(HSM™)より近位での使用のみを目的としており、必ずHSMを越えないようにしてください。

製品番号	サイズ	Iceross サイズ	長さ	Ply
K-531110	10	16-25	35cm	1
K-531113	13	26.5-34	35cm	1
K-531116	16	36-45	35cm	1
K-531120	20	50-55	35cm	1
K-531310	10	16-25	35cm	3
K-531313	13	26.5-34	35cm	3
K-531316	16	36-45	35cm	3
K-531320	20	50-55	35cm	3

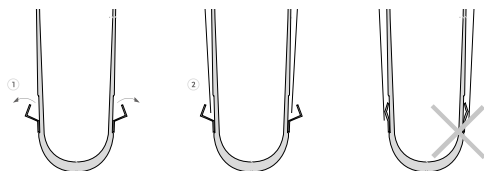

注意: HSMシールの上にソックスを装着すると懸垂性が損なわれます。

アクセサリ

ポリリュームソックス

Knit-Rite Soft-Socks® は、断端のポリリューム変動に対応するために設計されています。遠位での懸垂のための穴あり、またはクッションライナー用の穴なしをご用意しています。

束になることを防ぐための丸まりにくい上縁と、厚みを足すことなく伸びにくいニットで補強された遠位部の穴を含みます。



Knit-Rite Soft-Sock (3枚入り) – 黒のポリエステル/Lycra®							
ライトウェイト	3-Ply	5-Ply	サイズ	長さ	上縁幅	つま先幅*	適応ライナーサイズ
1SB1NASH3	1SB3NASH3	1SB5NASH3	幅狭 ショート	25–35cm	15cm	10cm	18,20,22
1SB1NAMD3	1SB3NAMD3	1SB5NAMD3	幅狭 ミディアム	40–50cm	15cm	10cm	18,20,22
1SB1NALG3	1SB3NALG3	1SB5NALG3	幅狭 ロング	55–70cm	15cm	10cm	18,20,22
1SB1RGXS3	1SB3RGXS3	1SB5RGXS3	標準幅 エクストラショート	20–30cm	17.5–20cm	10–12.5cm	23.5,25,26.5,28
1SB1RGSH3	1SB3RGSH3	1SB5RGSH3	標準幅 エクストラショート	25–35cm	17.5–20cm	10–12.5cm	23.5,25,26.5,28
1SB1RGMD3	1SB3RGMD3	1SB5RGMD3	標準幅 ミディアム	40–50cm	17.5–20cm	10–12.5cm	23.5,25,26.5,28
1SB1RGLG3	1SB3RGLG3	1SB5RGLG3	標準幅 ロング	55–70cm	17.5–20cm	10–12.5cm	23.5,25,26.5,28
1SB1WDSH3	1SB3WDSH3	1SB5WDSH3	幅広 ショート	25–35cm	23cm	15cm	28,30,32,34
1SB1WDMD3	1SB3WDMD3	1SB5WDMD3	幅広 ミディアム	40–50cm	23cm	15cm	28,30,32,34
1SB1XWSH3	1SB3XWSH3	1SB5XWSH3	極幅広 ショート	25–35cm	25cm	17.5cm	34,36,38,40
1SB1XWMD3	1SB3XWMD3	1SB5XWMD3	極幅広 ミディアム	40–50cm	25–30cm	17.5–20cm	36,38,40,42,45

* 遠位端から5センチ上の周径を計測してください

Knit-Rite Soft-Sock ロッキングライナー用 (3枚入り) – 黒のポリエステル/Lycra®							
ライトウェイト	3-Ply	5-Ply	サイズ	長さ	上縁幅	つま先幅*	適応ライナーサイズ
1SBSNASH3	1SB3SNSH3	1SB5SNSH3	幅狭 ショート	25–35cm	15cm	10cm	18,20,22
1SBSNAMD3	1SB3SNMD3	1SB5SNMD3	幅狭 ミディアム	40–50cm	15cm	10cm	18,20,22
1SBSRGXS3	1SB3SRXS3	1SB5SRXS3	標準幅 エクストラショート	20–30cm	17.5–20cm	10–12.5cm	23.5,25,26.5,28
1SBSRGSH3	1SB3SRSH3	1SB5SRSH3	標準幅 ショート	25–35cm	17.5–20cm	10–12.5cm	23.5,25,26.5,28
1SBSRGMD3	1SB3SRMD3	1SB5SRMD3	標準幅 ミディアム	40–50cm	17.5–20cm	10–12.5cm	23.5,25,26.5,28
1SBSRGLG3	1SB3SRLG3	1SB5SRLG3	標準幅 ロング	55–70cm	17.5–20cm	10–12.5cm	23.5,25,26.5,28
1SBSWDSH3	1SB3SWSH3	1SB5SWSH3	幅広 ショート	25–35cm	23cm	15cm	28,30,32,34
1SBSWDMD3	1SB3SWMD3	1SB5SWMD3	幅広 ミディアム	40–50cm	23cm	15cm	28,30,32,34

* 遠位端から5センチ上の周径を計測してください

アクセサリ

COMFORT SCS

重度の浮腫のための圧迫素材です。

- 抗菌性により、防臭効果がある
- 断端末部でのスムーズな縫い目
- 滑らかな継ぎ目
- 下腿用は履き口のバンドにシリコン加工がされており、巻き下がりを防ぐ
- 大腿用はヒップアタッチメントの配置をカスタマイズすることで、ベルトを留める位置を細かく調整可能



ユーザー情報	
切断レベル:	大腿切断, 膝関節離断, 下腿切断

サイズ情報: 大腿用						
サイズ	周径		製品番号			
	cF ²	cG ¹	ショート 18-22cm	ミディアム 23-27cm	ロング 28-32cm	エクストラ ロング 33-37cm
1	30-32cm	42-45cm	AK_S0W1	AK_M0W1	AK_L0W1	AK_X0W1
2	32-34cm	45-49cm	AK_S0W2	AK_M0W2	AK_L0W2	AK_X0W2
3	35-38cm	49-53cm	AK_S0W3	AK_M0W3	AK_L0W3	AK_X0W3
4	38-41cm	53-57cm	AK_S0W4	AK_M0W4	AK_L0W4	AK_X0W4
5	41-44cm	57-61cm	AK_S0W5	AK_M0W5	AK_L0W5	AK_X0W5
6	44-47cm	61-65cm	AK_S0W6	AK_M0W6	AK_L0W6	AK_X0W6

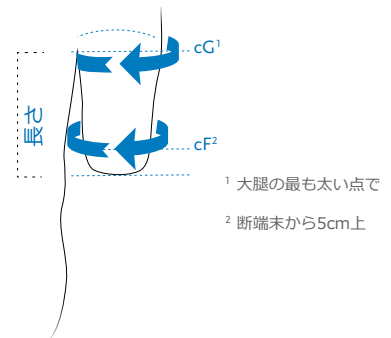

製品番号 圧力 ₁=20-30mmHg ₂=30-40mmHg

サイズ情報: 下腿用						
サイズ	周径			製品番号		
	cC ⁵	cE ⁴	cF ³	ショート 28-34cm	ミディアム 35-41cm	ロング 42-48cm
0	26-28cm	28-30cm	38-40cm	BK_S0N0	BK_M0N0	BK_L0N0
1	28-30cm	30-32cm	40-42cm	BK_S0N1	BK_M0N1	BK_L0N1
2	30-33cm	32-35cm	42-45cm	BK_S0N2	BK_M0N2	BK_L0N2
3	33-36cm	35-38cm	45-48cm	BK_S0N3	BK_M0N3	BK_L0N3
4	36-39cm	38-41cm	48-51cm	BK_S0N4	BK_M0N4	BK_L0N4
5	39-42cm	41-44cm	51-54cm	BK_S0N5	BK_M0N5	BK_L0N5
6	42-45cm	44-47cm	54-57cm	BK_S0N6	BK_M0N6	BK_L0N6

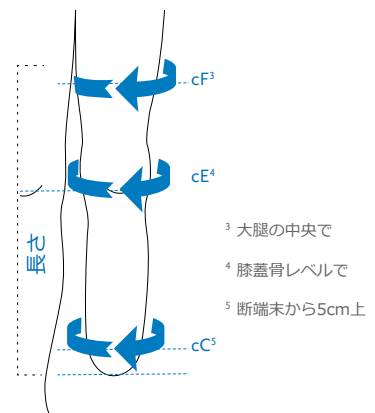

製品番号 圧力 ₁=20-30mmHg ₂=30-40mmHg

アクセサリ

RELAX ナイトケア

RELAXナイトケアソックスに使用されている生地は皮膚にやさしく、快適に装着できます。

利点:

- 特別な保護が必要な敏感な断端に
- 特に夜間や義肢を装着していない時に向いている
- 温度調整性をもつ糸で編まれている
- しっかりとホールドするトップバンド付

ユーザー情報	
切断レベル:	大腿切断, 膝関節離断, 下腿切断

サイズ情報			
サイズ	周径	部品番号	長さ
S	20-26cm	188000S	35 cm
M	26-33cm	188000M	35 cm
L	33-42cm	188000L	35 cm
XL	42-52cm	18800XL	35 cm
XXL	52-62cm	1880XXL	35 cm

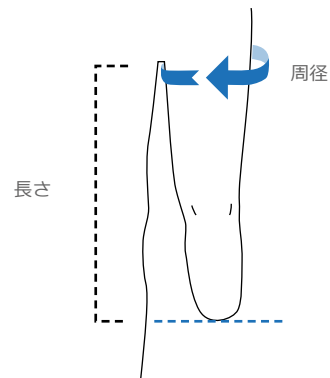

特徴



UMBRELLAN

アクセサリー

EASY CUT ポリウム調節ソックス

ずれ落ち防止のトップバンドのついたポリウム調節ソックスです。革新的なEASY CUTテクノロジーにより、トリミングしやすくなっています。

ポリウムの変化に対応し、ほつれることなく5つの異なる長さにカットすることが可能です。これにより、縫い止めの加工をする必要がありません。組み込まれたグリップバンドがライナーをホールドし、ずれ落ちを防止します。

- Össurの全てのシールイン式ライナーに対応
- ソックス内面のグリップバンドは、シールの近位に固定可能

製品情報:				
製品番号	サイズ	TFS サイズ	TFC サイズ	長さ
1880009	XS	18-23.5		24cm
1880010	S	26.5-32	25-28	24cm
1880011	M	34-40	30-34	24cm
1880012	L	45-50	36-40	24cm

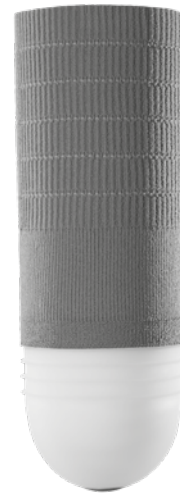

アクセサリ

FLEX EVA

特にコートを施したシールインライナーとの組み合わせに適しています。

製品番号	カラー	サイズ
1820610	白	400x400x10mm
1820612	白	400x400x12mm
1820615	白	400x400x15mm

特性

インナーソケットや半軟性のソケット近位部を製作する際に使用できます。



ICEROSS カーブマスター

製品番号	説明
K-220000	Iceross カーブマスター
K-200150	交換用カッティングホイールセット*

*構成:

- 上部カッティングホイール(K-200126)
- 下部カッティングホイール(K-200127)
- 摩擦リング(K-200118)



ライナー乾燥用スタンド

ライナー乾燥用スタンドは、夜間のライナーの収納かつ洗浄後の乾燥を目的としてデザインされました。

製品番号	説明
P-940001	ライナー乾燥用スタンド



ÖSSUR ソケット

ÖSSUR
TF(大腿切断)
ソリューション



CONNECT TF

ÖSSUR
TT(下腿切断)
ソリューション



DIRECT SOCKET TT

ÖSSUR ソケット

特徴

DIRECT SOCKET システム

DIRECT SOCKETシステムは、ソケットの製作に1回の予約のみで済むモバイルソケット製作システムを提供しています。採型前の圧力点の調整圧力点の採型前の調整により、モデル修正の必要がなくなります。



DIRECT SOCKET
システム

耐候性

本デバイスは耐候性を備えているので、濡れた場所や湿気が多い場所では使用できますが、浸水させることはできません。カバーに跳ねかかる真水は、どの方向からかかっても悪影響はありません。ただし、真水がかかった後は完全に乾かしてください。真水とは、水道水を含みます。塩水と塩素水を除きます。ピラミッドまたはTアタッチメントと一緒に使用すると、デバイスは耐候性があります。システム全体の防水性を保つため、部品には防水性のあるものを選ぶ必要があります。



耐候性

防水性

真水、塩水、塩素消毒水のいずれであっても、Össur の防水製品は、必要な最大級の保護を提供します。高品質の素材を使用することで、水に浸かった後であっても、期待される機能を継続的に発揮しながら、有害となる水分の侵入に対し恒久的な保護を施しています。



防水性

DIRECT SOCKETS

イントロダクション

DIRECT SOCKETは、活動度を問わず下腿切断者および大腿切断者の双方に対応し、切断者を中心に考案された標準化されたソケットソリューションで、1回のセッションで製作と受け渡しが可能です。

DIRECT SOCKETは、義肢装具士、義肢装具クリニック、およびその事業主がユーザーに高品質で正しく適合するテーラーメイドの義肢を1回のセッションで一貫して提供できるようにします。

プロセスとソケットのソリューションは、より良い結果を通じてユーザーの満足度が高まるよう設計されています。義肢装具士はユーザーとより効率的に時間を過ごせるようになり、ユーザーはクリニックへ行く頻度が減ります。

DIRECT SOCKETシステムは、次の主要なコンポーネントで構成されています。

- キャスティングライナー
- 1つのソケットを製造するために必要なすべての消耗品(繊維ブレイドと樹脂を含む)を含む材料と材料キット
- ICECASTツールとEVA除圧パッドを含むDIRECT SOCKET ツールキット

ICECASTツールは、採型中に軟部組織を成形するために圧を分散するように設計された、シングルチャンバーの加圧採型システムです。採型中の軟部組織のコントロールが増すため、全体的な製作時間が短縮し、再現性のある正確な結果が保証されます。EVAリリースパッドを使用すると採型前に圧力点の調整が可能となり、モデル修正が必要なくなります。

DIRECT SOCKETシステムの主な機能:

- 義肢の本ソケットを製作するために必要なすべてのツールと材料を提供
- 1回のセッションで製作と受け渡しが可能
- 標準化されたプロセスによる一貫した結果
- 密閉された樹脂の取り扱いによるクリーンな製作
- ソケットには4穴アダプタがあり、さまざまな種類のロッキングや懸垂方法を使用可能
- CEマーク付き。ISO 10328に従って検証済み

DIRECT SOCKET 下腿用



Direct Socket 下腿用は、すべての活動度の下腿切断者向けのソケットソリューションです。Direct Socket の材料とツールを使用することにより、製造工程を標準化することができます。材料は、材料キットとして提供され、そのキットには、1本のソケットを製造するのに必要なすべての消耗品が含まれています。



ユーザー情報	
切断レベル:	下腿切断
衝撃レベル:	低～高
体重制限:	100kg - 4"ブレイド 166kg - 5" & 7"ブレイド



DIRECT SOCKET
システム



耐候性

注文情報

材料キット

製品番号	説明
M-500104	Direct Socket 4in ガラス繊維ブレイド 遠位コネクタ小 中間色
M-500105	Direct Socket 5in ガラス繊維ブレイド 遠位コネクタスタンダード 中間色
M-500107	Direct Socket 7in ガラス繊維ブレイド 遠位コネクタスタンダード 中間色
M-501107	Direct Socket 7in ガラス繊維ブレイド 遠位コネクタ大 中間色
M-500114	Direct Socket 4in ガラス繊維ブレイド 遠位コネクタ小 黒色
M-500115	Direct Socket 5in ガラス繊維ブレイド 遠位コネクタスタンダード 黒色
M-500117	Direct Socket 7in ガラス繊維ブレイド 遠位コネクタスタンダード 黒色
M-501117	Direct Socket 7in ガラス繊維ブレイド 遠位コネクタ大 黒色
M-500205	Direct Socket 5in カーボン繊維ブレイド 遠位コネクタスタンダード 黒色
M-500207	Direct Socket 7in カーボン繊維ブレイド 遠位コネクタスタンダード 黒色
M-500314	Direct Socket 4in バサルト繊維ブレイド 遠位コネクタ小 黒色
M-500315	Direct Socket 5in バサルト繊維ブレイド 遠位コネクタスタンダード 黒色
M-500317	Direct Socket 7in バサルト繊維ブレイド 遠位コネクタスタンダード 黒色
M-501317	Direct Socket 7in バサルト繊維ブレイド 遠位コネクタ大 黒色



構成:

- ガラス繊維ブレイド(4"、5"または7")、カーボン繊維ブレイド(5"または7")、またはバサルト繊維ブレイド(4"、5"または7")
- 樹脂カートリッジ (200mlまたは400ml、中間色または黒)
- シリコン隔離シート 60cm 2枚
- シリコン隔離キャップ 1枚
- トリミングラインテープ
- プラスチック保護シート

DIRECT SOCKET ツールキット



Direct Socket ツールキットは、Direct Socketシステムを使用して、信頼性が高く適合性に優れたソケットを一貫して製作できるツールを提供します。加圧採型システムが断端にコンプレッションをかけることで、得られるソケットの形状を修正する必要をなくします。

製品番号	説明
M-500300	Direct Socket ツールキット

構成:

- Direct Socketポンプ
- Direct Socketブラダー
- Direct Socketケース
- 樹脂注入ツール (200ml と 400ml)
- 遠位アタッチメントツール
- テープリングキット(2サイズ)
- ランヤードコード
- 除圧パッド EVA
- シートストラップ
- プリムテープ



DIRECT SOCKET ツール とツールキット スペアパーツ

写真	製品番号	説明
1	D-040510	Direct Socket ポンプ
2	D-040520	Direct Socket ブラダー
3	M-400201	Direct Socket 樹脂注入ツール 200ml
3	1950504	Direct Socket 樹脂注入ツール 400ml
4	D-040532	Direct Socket 遠位アタッチメントツール
5	D-040534	Direct Socket ギブス採型用遠位アタッチメントツール
6	D-040552	Direct Socket テープリングキット
7	D-040553	Direct Socket テープリングキット 大
8	M-100001	Direct Socket 除圧パッドEVA
9	M-500330	Direct Socket ツールケース用トローリー
10	M-110011	Direct Socket シートストラップ
11	M-100120	Direct Socket プリム用テープ
12	ODC20011	Direct Socket シート装着補助具 S
13	ODC20012	Direct Socket シート装着補助具 L

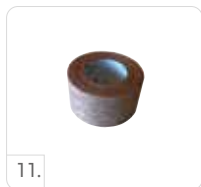
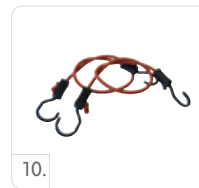
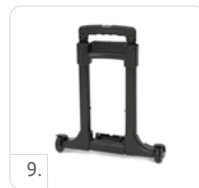
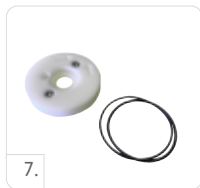

DIRECT SOCKET 材料

完成用部品
REIMBURSED

繊維ブレイド

製品番号	説明
M-100605	Direct Socket 4in バサルト繊維ブレイド 遠位コネクタ小
M-100650	Direct Socket 4in バサルト繊維ブレイド 遠位コネクタ小 (10pc)
M-100601	Direct Socket 5in バサルト繊維ブレイド 遠位コネクタスタンダード
M-100610	Direct Socket 5in バサルト繊維ブレイド 遠位コネクタスタンダード (10pc)
M-100602	Direct Socket 7in バサルト繊維ブレイド 遠位コネクタスタンダード
M-100620	Direct Socket 7in バサルト繊維ブレイド 遠位コネクタスタンダード (10pc)
M-100603	Direct Socket 7in バサルト繊維ブレイド 遠位コネクタ大
M-100630	Direct Socket 7in バサルト繊維ブレイド 遠位コネクタ大 (10pc)
M-100604	Direct Socket 9in バサルト繊維ブレイド 遠位コネクタ大
M-100640	Direct Socket 9in バサルト繊維ブレイド 遠位コネクタ大 (10pc)
M-100301	Direct Socket 4in ガラス繊維ブレイド 遠位コネクタ小
M-100310	Direct Socket 4in ガラス繊維ブレイド 遠位コネクタ小 (10pc)
M-100101	Direct Socket 5in ガラス繊維ブレイド 遠位コネクタスタンダード
M-100110	Direct Socket 5in ガラス繊維ブレイド 遠位コネクタスタンダード (10pc)
M-100201	Direct Socket 7in ガラス繊維ブレイド 遠位コネクタスタンダード
M-100210	Direct Socket 7in ガラス繊維ブレイド 遠位コネクタスタンダード (10pc)
M-100302	Direct Socket 7in ガラス繊維ブレイド 遠位コネクタ大
M-100320	Direct Socket 7in ガラス繊維ブレイド 遠位コネクタ大 (10pc)
M-100303	Direct Socket 9in ガラス繊維ブレイド 遠位コネクタ大
M-100330	Direct Socket 9in ガラス繊維ブレイド 遠位コネクタ大 (10pc)
M-100401	Direct Socket 5in カーボン繊維ブレイド 遠位コネクタスタンダード
M-100410	Direct Socket 5in カーボン繊維ブレイド 遠位コネクタスタンダード
M-100501	Direct Socket 7in カーボン繊維ブレイド 遠位コネクタスタンダード
M-100510	Direct Socket 7in カーボン繊維ブレイド 遠位コネクタスタンダード



DIRECT SOCKET 材料

その他の材料

写真	製品番号	説明
1	M-300201	Direct Socket 樹脂カートリッジ 200ml 中間色
1	M-300211	Direct Socket 樹脂カートリッジ 200ml 中間色(10pc)
1	M-300202	Direct Socket 樹脂カートリッジ 200ml 黒色
1	M-300212	Direct Socket 樹脂カートリッジ 200ml 黒色(10pc)
1	M-300401	Direct Socket 樹脂カートリッジ 400ml 中間色
1	M-300411	Direct Socket 樹脂カートリッジ 400ml 中間色(10pc)
1	M-300402	Direct Socket 樹脂カートリッジ 400ml 黒色
1	M-300412	Direct Socket 樹脂カートリッジ 400ml 黒色(10pc)
2	M-400100	Direct Socket シリコン隔離シート (小) 30m
2	M-400101	Direct Socket シリコン隔離シート 30m
2	M-400103	Direct Socket シリコン隔離シート (大) 30m
3	M-400206	Direct Socket ソケット用ボトムシール
4	M-400300	Direct Socket シリコン隔離シート (小) 60cmx2
4	M-400301	Direct Socket シリコン隔離シート 60cmx2
4	M-400303	Direct Socket シリコン隔離シート (大) 60cmx2
5	M-200161	Direct Socket シリコン隔離キャップ
5	M-400102	Direct Socket シリコン隔離キャップ(10pc)
5	M-200162	Direct Socket シリコン隔離キャップ(大)
5	M-400112	Direct Socket シリコン隔離キャップ (大)(10pc)
6	M-100120	Direct Socket プリムテープ
	M-110004	Direct Socket 保護シートロール



DIRECT SOCKET 材料

コンポーネント

完成用部品
REIMBURSED

Össurは、以下の製品をDirect Socket システムと組み合わせて使用することを推奨します。

写真	製品番号	説明
1	L-661000	Icelock 600 スペーサープレート*
2	L-621100	Icelock 621 ラチェット 適合キット
3	L-631100	Icelock 631 ランヤード 適合キット
4	L-651100	Icelock 641 スムース 適合キット

*Icelock 600 シリーズと一緒に使用する必要があります

写真	製品番号	説明
5	L-551002	Icelock 551 バルブ*
6	L-552000	Icelock 552 排気バルブ
7	L-544050	Icelock 544 ソケットアダプタ DSアダプタ**
8	L-544521	Icelock 544 ソケットアダプタ パッシブバキュームプレート**
8	L-544511	Icelock 544 ソケットアダプタ Unityプレート**

*クッションライナーとともに使用; **Seal-inライナーとともに使用

写真	製品番号	説明
9	A-242500	4穴 メスピラミッド20/20オフセットアダプタ
10	A-242510	4穴 メスピラミッド 20/20オフセット 10°右
11	A-242520	4穴 メスピラミッド 20/20オフセット 10°左

写真	製品番号	説明
12	L-214100	Icelock 214 クラッチ Direct Socket用
13	L-562400	Icelock 562 Unity Direct Socket 用*
14	L-562410	Icelock 562 パッシブバキューム Direct Socket用*



*Iceross Seal-In X ロッキングライナーとともに使用

**真水に対する防水性



CONNECT® TF



Connect®TFは、活動度の低い切断者向けの調整可能なソケットです。on/offテンションハンドルに設計されたオープンソケット装着機能により、ユーザーが座った状態での装着と取り外しが容易です。Connect TFは、認定された義肢装具士によるカスタム適合が可能で、ソケットの耐用期間を通して高さ、角度、周径を調整することができます。



患者情報	
切断レベル	大腿切断
衝撃レベル	低
体重制限	125kg
ソケット情報	
サイズ*	Mサイズ-短、Mサイズ-標準長、Lサイズ-短、Lサイズ-標準長
ソケット重量	1.5kg
ライナーの選択	Iceross 大腿用 ロッキング
保証期間**	24か月

*下記のサイズ選択ガイドラインを参考にしてください。

**単一患者での使用でのみ適応されます。

特徴



耐候性

注文情報

製品番号	説明
CTF0202L	Mサイズ、短、左側
CTF0203L	Mサイズ、標準長、左側
CTF0204L	Lサイズ、短、左側
CTF0205L	Lサイズ、標準長、左側
CTF0202R	Mサイズ、短、右側
CTF0203R	Mサイズ、標準長、右側
CTF0204R	Lサイズ、短、右側
CTF0205R	Lサイズ、標準長、右側

ピンが1本同梱されています。

CONNECT® TF

Connect TFソケットは下記の製品と一緒に使用してください。

- Össurコンポーネントとアダプタ類
- Iceross大腿用ロッキングライナー

製品番号情報 - ICEROSS 大腿用

品番	形状	懸垂方法	マトリックス
I-7032XX	スタンダード 2mm	ロッキング	全長
I-7132XX	コニカル 3mm	ロッキング	全長

ソケットサイズの決定

1. ユーザーに着座するよう指示します。
2. 断端末から4cm上の位置(ライナーの採寸時と同じ計測)で断端の周径を計測します。図A。
注: この値は、ユーザーが着座した状態で計測することが重要です。
3. 断端末から会陰部までの断端長を計測します。図 B。
4. 表から適切なデバイスのサイズを選択します。図 C。

サイズ選択ガイドライン

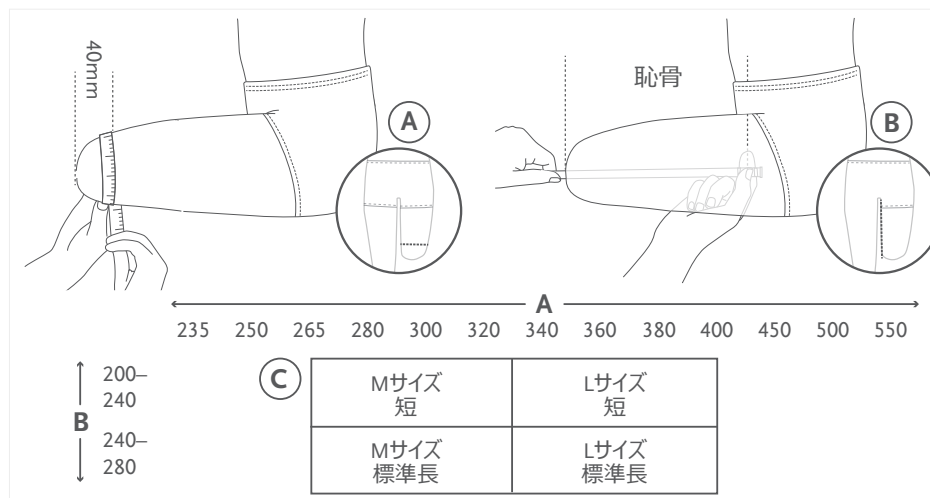

サイズ選択表

Connect TF サイズ	ライナーサイズ (断端末4cm周径)	断端長
Mサイズ、短	26.5 – 32 (265-320mm)	200-240mm
Mサイズ、標準長	26.5 – 32 (265-320mm)	240-280mm
Lサイズ、短	34 – 40 (340-400mm)	200-240mm
Lサイズ、標準長	34 – 40 (340-400mm)	240-280mm

CONNECT® TF

スペアパーツ

図	品番	内容
1	CTF12001	Mサイズ用遠位端 (Mサイズ-短とMサイズ-標準長に使用される遠位端)
2	CTF12002	Lサイズ用遠位端 (Lサイズ-短とLサイズ-標準長に使用される遠位端)
3	CTF10008	Connect TFロックングニーランヤードキット (Connect TFソケットに取り付ける ロックングニーのロック解除メカニズムを取り付けるのに必要なすべてのパーツが含まれています)
4	CTF12009	スペアパーツキット
5	CTF12010	遠位底上げキット
6	CTF12012	Connect TFハンドル (左)
7	CTF12013	Connect TFハンドル (右)

工具

図	品番	内容
8.	CTF10009	ボビンスクリュードライバーキット

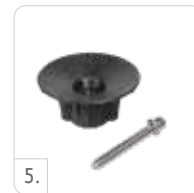
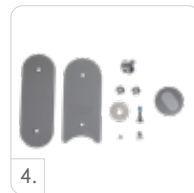

分圧パッド

分圧パッドは、骨突起部によるソケット内のピーク圧力を低減するように設計されています。圧力分散用の非圧縮性シリコンで作られた分圧パッドは、ラミネート加工、熱成形、または直接製作されたソケットの快適性を向上させることができます。パッドは粘着式で簡単に装着できます。

キット

写真	製品番号	説明
1	K-190100	分圧パッドセットNo.1 - 5枚入(円形SML各1,脛骨稜用1,円筒形1)
2	K-190101	分圧パッド - 6枚入(円形SML各2)
3	K-190102	分圧パッド - 2枚入(脛骨稜用L)
4	K-190104	分圧パッド - 8枚入(円筒形L)
5	K-190110	分圧パッドセットNo.2 - 8枚入(脛骨稜用S1,円筒形S/L各1,楕円形S/L各1,涙形2,U字形1)
6	K-190115	分圧パッド - 8枚入(楕円形SL各4)
7	K-190150	分圧パッド - 4枚入(エルゴパッドセット)

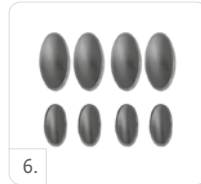
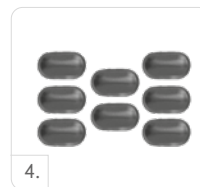
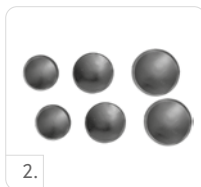

ÖSSUR 膝継手

ÖSSUR バランス ソリューション



BALANCE KNEE OFM1



BALANCE KNEE OFM2



BALANCE KNEE OM8

ÖSSUR ダイナミック ソリューション



POWER KNEE



RHEO KNEE



RHEO KNEE XC



PASO KNEE

ÖSSUR 膝継手

特性

床面とのクリアランスが増加

多軸設計により遊脚期で床面とのクリアランスが増加するため、地面に足を取られてつまずいたり転倒したりするリスクが軽減します。



床面とのクリアランスが増加

調整可能な軸の幾何学構造

幾何学構造を調整して、ユーザーに合わせて立脚期と遊脚期の切り替えができます。



調整可能な軸の幾何学構造

完全な立脚屈曲

膝継手の屈曲角度に制限のない範囲で、調整可能な抵抗を利用して、荷重がかかった状態で膝継手を曲げることができます。ユーザーは階段を左右交互に降りることができます。



完全な立脚屈曲

調整可能な立脚屈曲

膝継手の限られた屈曲角度の範囲(約5-10度)で決められた抵抗を利用して、荷重がかかった状態で膝の屈曲が可能です。衝撃吸収。



調整可能な立脚屈曲

荷重作動式ロック

ユーザーの安全性を確保するために、荷重がかかると荷重作動ブレーキによりロックされます。



荷重作動式ロック

空圧コントロール

空圧による遊脚期のコントロール



空圧

油圧コントロール

油圧による遊脚期や立脚期のコントロール



油圧

自動速度調整

さまざまな歩行速度での遊脚期抵抗におけるユーザーのニーズに自動的に適応します。義肢装具士が遊脚期を調整する必要はありません。



自動速度調整

多軸

軸が4つ以上ある膝継手



多軸

単軸

軸が1つの膝継手



単軸

伸展補助

膝の伸展を助け、遊脚期の終わりに完全伸展を達成できるようになります。



伸展補助

ÖSSUR 膝継手

特性

マイクロプロセッサによるコントロール

遊脚期と立脚期の抵抗がマイクロプロセッサによりコントロールされます。



マイクロプロセッサによるコントロール

マニュアルロック

膝継手を完全伸展の位置でロックでき、最大限の安定性が得られます。ユーザーは、必要に応じてロックを解除することができます。



マニュアルロック

幾何学的ロック

幾何学的ロックにより安全な踵接地を可能にします。遊脚期の終わりに膝継手が完全に伸展すると、幾何学的ロックにより踵接地の前と立脚期の終わりに膝が曲がらないようにします。



幾何学的ロック

ソケットコネクタの適応

膝継手の近位アダプタを義肢装具士が選択できます。



ソケットコネクタの適応

機械的コントロール

遊脚期や立脚期の機械的コントロール



機械的コントロール

多様な速度

歩行速度の変化に適応します。



多様な速度

単一速度

一定の速度で歩けます。



単一速度

POWER KNEE™

完成用部品
REIMBURSED

はじめに

Power Kneeは、世界初のモーター駆動のマイクロプロセッサ膝継手です。能動的な補助により屈曲と伸張が強化され、求心性と遠心性の筋活動を再現します。最新式のセンサーが装着者の動きを正確に検出し、最新鋭の人工知能によって膝継手が装着者のニーズに対応できる状態をマイクロプロセッサに伝えます。強力なモーターにより立脚期を安定させながらも、遊脚期には自由を提供します。Power Kneeは起立時の能動的な伸張、下り道での制御された抵抗、歩行時の能動的な屈曲と伸張、立脚屈曲のエネルギーリターンをもたらし、左右対称な荷重の配分と自然な歩行を実現します。

特徴

- 立脚相と遊脚相をリアルタイムで自動適応制御
- 立脚屈曲のエネルギーリターン
- 平地歩行、階段の交互上り下り、立ち上がる際の能動的な補助
- 立位時は膝継手を感覚的にロック操作しやすいため、均等な荷重の配分が可能
- 一般的な使用では、1つのバッテリーで25時間稼働
- 交換式バッテリーは、膝継手に装着したままでも取り外してからも充電可能
- iOSデバイスでÖssur Logicアプリをご使用いただくと、簡単な義肢装具士によるセットアップと調整が可能



推奨される組合せ



Seal-In® X 大腿用ライナー



Pro-Flex®
ピボット®



Pro-Flex® LP トーション



Pro-Flex® XC
トーション

POWER KNEE™



ユーザー情報	
切断レベル:	股関節離断, 大腿切断, 膝関節離断
衝撃レベル:	低~中
体重制限:	116kg

製品情報	
膝継手重量(バッテリーを含む):	2.6kg
構造の高さ:	276mm
屈曲角度:	120°



耐候性

製品寸法

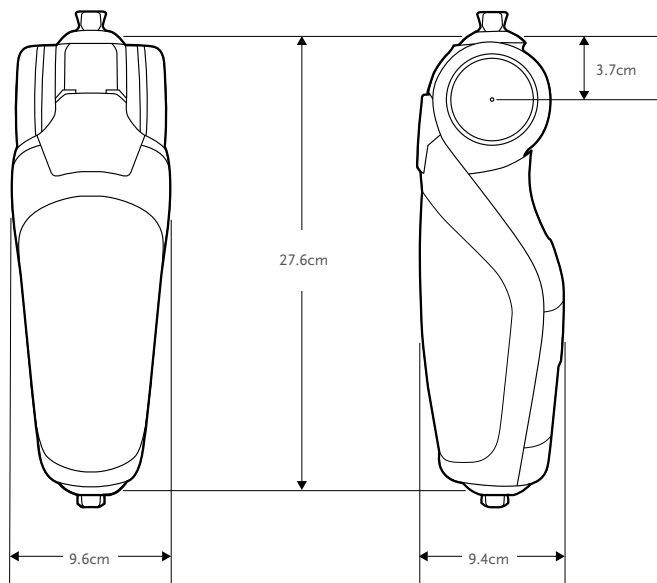

キット

POWER KNEE キット

製品番号	説明
PKA10003	Power Knee 3年保証

このキットに含まれるもの

- POWER KNEE
- ACアダプタ充電器
- 取扱説明書

POWER KNEE™

コンポーネント

POWER KNEE バッテリー

製品番号	説明
PKA10002	Power Knee バッテリー

充電器

製品番号	説明
CME50110	バイオニック製品用 ACアダプタ充電器



サービスチェック

POWER KNEE サービスチェック(オプション)

製品番号	説明
PKA01SC01	20か月時点でのサービスチェック
PKA01SC02	40か月時点でのサービスチェック

UNITY

UNITY キット

製品番号	説明
UTF0001	Unity 大腿用バルブキット

注意: 組み合わせる足部の製品やサイズによりUnity対応ではないことがあります。

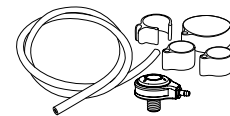

RHEO KNEE®

完成用部品
REIMBURSED

はじめに

RHEO KNEEは、安定性と安全性を高めるように設計されたマイクロプロセッサ制御の膝継手です。困難な地形でも自然で楽な歩行を可能にします。RHEO KNEEは適合が簡単で、ユーザーからの信頼性の高い結果を提供します。

特徴

- 自動適応型のリアルタイムな立脚および遊脚コントロール
- 信頼できる容易な遊脚開始
- つまずきからの自動回復
- 手動伸展ロック
- 耐候性設計により、真水の飛沫への接触に適応
- 容易に障害物をまたいだり、後ろ歩きができる
- iOSデバイスでÖSSUR LOGICアプリをご使用いただくと以下のことが可能になります
 - 簡単な義肢装具士によるセットアップと調整、ユーザーの活動レポート
 - ユーザーの自信につながる機能的訓練エクササイズ
 - ユーザー好みによって選べ、歩数やバッテリー残量を確認できる
 - スマートエクステンションにより、より少ない抵抗で膝立ちの体制から起き上がれる



推奨される組合せ



Seal-In® X 大腿用ライナー



Pro-Flex®
ピボット®



Pro-Flex® LP



Pro-Flex® XC



Pro-Flex® XC
トーション

*注：Pro-Flexピボットは高衝撃の活動には使用できません。



RHEO KNEE®



ユーザー情報	
切断レベル:	股関節離断, 大腿切断, 膝関節離断
衝撃レベル:	低～中
体重制限:	136kg
製品情報	
膝継手重量:	約1.6kg
構造的高さ:	236mm
屈曲角度:	120°
アルミニウムフレーム構造	
耐候性	

製品寸法

RHEO KNEE

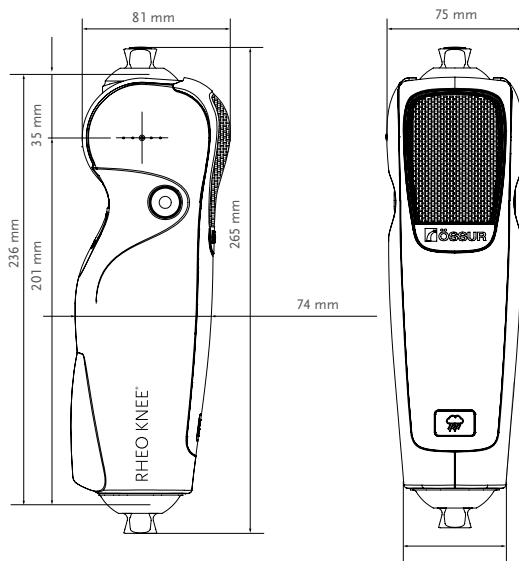

RHEO KNEEねじ切りトップアダプタ付(A-145310)

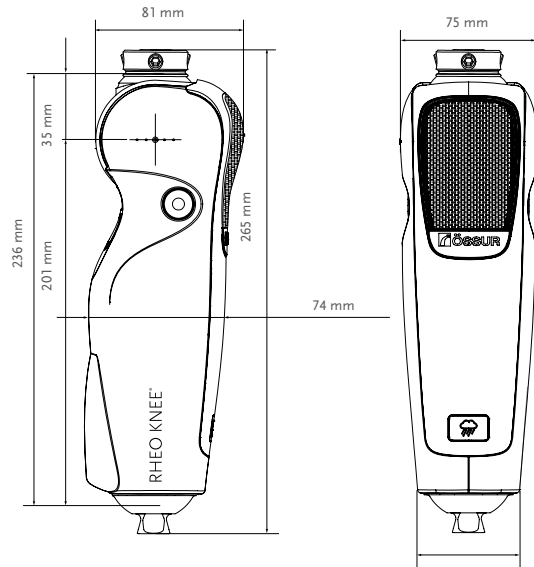

キット

RHEO KNEE キット

製品番号	説明
RKN130003	Rheo Knee 3年保証(サービスチェックなし)
RKN130005	Rheo Knee 5年保証(40か月時点のサービスチェックを含む)

このキットに含まれるもの

- RHEO KNEE
- ACアダプタ充電器
- 保証条件書
- 取扱説明書



RHEO KNEE®

キット

RHEO KNEE キットねじ切りトップアダプタ付:
膝関節離断や長断端を持つ際に使用されます。

ねじ切りトップ付RHEO KNEEを注文する際は、RHEO KNEEキットと一緒にÖssurのメスピラミッドインサートをご注文ください。



製品番号	説明	構造的高さ	重量
A-145310	メスピラミッドインサート/ねじ切りトップアダプタ	9mm	33g

RHEO KNEEアクセサリ

製品番号	説明
なし	iOSデバイス用のÖSSUR LOGICはApp Storeで入手可能



RHEO KNEEプロテクター

製品番号	説明
BIC00110	RHEO KNEE用バイオニックプロテクター

コンポーネント

バイオニック製品用 ACアダプタ

製品番号	説明
CME50110	バイオニック製品用 ACアダプタ充電器



UNITY

UNITYキット

製品番号	説明
UTF0001	Unity 大腿用 バルブキット

注意: 組み合わせる足部の製品やサイズによりUnity対応ではないことがあります。

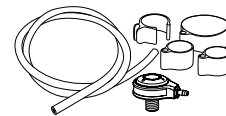

デュアルチャージャーキット

デュアルチャージャーキットはRheo Knee、Rheo Knee XC、Proprio Footのうちどの組み合わせでも、2台同時に充電することができるオプションのキットです。

デュアルチャージャーキット

製品番号	説明
CME10110	ACアダプタ充電器とケーブルアタッチメント



RHEO KNEE® XC

完成用部品
REIMBURSED

はじめに

RHEO KNEE XCは、努力を必要としない直感的で安定した機能によって、患者の早期リハビリから完全な回復までをサポートするように設計されたマイクロプロセッサ制御の膝継手です。

特徴

- リハビリと可動性の改善をサポートする(サイクリング、歩行からランニングへの移行、階段上りなど)
- 自動適応型のリアルタイムな立脚および遊脚コントロール
- 信頼できる容易な遊脚開始
- つまづきからの自動回復
- 手動伸展ロック
- 耐候性設計により、真水の飛沫への接触に対応
- iOSデバイスでÖSSUR LOGICアプリをご使用いただくと以下のことが可能になります
 - 簡単な義肢装具士によるセットアップと調整、ユーザーの活動レポート
 - ユーザーの自信につながる機能的訓練エクササイズ
 - ユーザー好みによって選べ、歩数やバッテリー残量を確認できる
 - スマートエクステンションにより、より少ない抵抗で膝立ちの体制から起き上がる



推奨される組合せ



Seal-In® X 大腿用ライナー



Pro-Flex®
ピボット*



Re-Flex® Shock



Pro-Flex® XC



Pro-Flex® XC
トーション

*注意: Pro-Flex ピボットは高衝撃の活動には使用できません。



RHEO KNEE® XC



ユーザー情報	
切断レベル:	股関節離断, 大腿切断, 膝関節離断
衝撃レベル:	低~中 高
体重制限:	136kg 110kg

製品情報	
膝継手重量:	1.6kg
構造の高さ:	236mm
屈曲角度:	120°
アルミニウムフレーム構造	
耐候性	

製品寸法

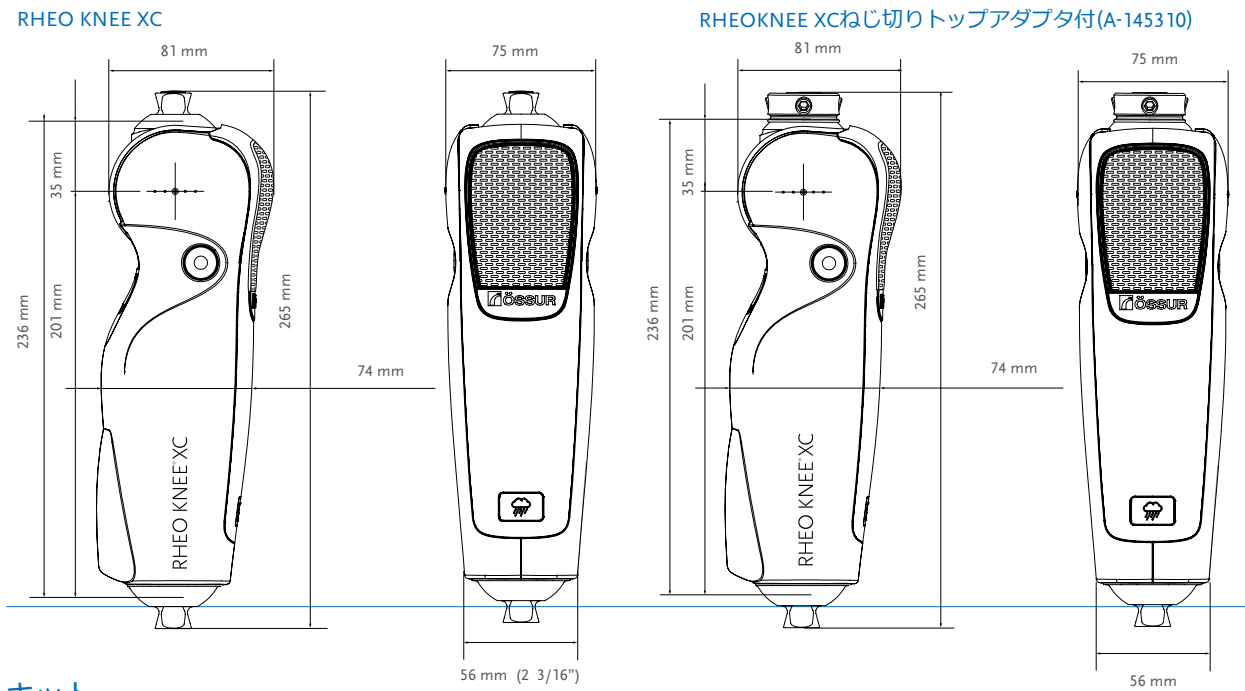

キット

RHEO KNEE XC キット

製品番号	説明
RKNXC0003	Rheo Knee XC 3年保証(サービスチェックなし)
RKNXC0005	Rheo Knee XC 5年保証(40か月時点のサービスチェックを含む)

構成:

- RHEO KNEE XC
- ACアダプタ充電器
- 保証条件書
- 取扱説明書



RHEO KNEE® XC

キット

RHEO KNEE キットねじ切りトップアダプタ付:
膝関節離断や長断端を持つ際に使用されます。

ねじ切りトップ付RHEO KNEEを注文する際は、RHEO KNEEキットと一緒にÖssurのメスピラミッドインサートをご注文ください。



製品番号	説明	構造的高さ	重量
A-145310	メスピラミッドインサート/ねじ切りトップアダプタ	9mm	33g

RHEO KNEE XC アクセサリー

製品番号	説明
なし	iOSデバイス用のÖSSUR LOGICはApp Storeで入手できます



RHEO KNEE XC プロテクター

製品番号	説明
BIC00110	RHEO KNEE用バイオニックプロテクター

コンポーネント

バイオニック製品用 ACアダプタ

製品番号	説明
CME50110	バイオニック製品用 ACアダプタ充電器



UNITY

UNITYキット

製品番号	説明
UTF0001	Unity 大腿用 バルブキット

注意: 組み合わせる足部の製品やサイズによりUnity対応ではないことがあります。

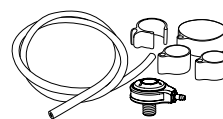

デュアルチャージャーキット

デュアルチャージャーキットはRheo Knee、Rheo Knee XC、Proprio Footのうちどの組み合わせでも、2台同時に充電することができるオプションのキットです。

デュアルチャージャーキット

製品番号	説明
CME10110	電源装置とケーブルアタッチメント



MAUCH® KNEE

完成用部品
REIMBURSED



Mauch Kneeは、予期しない状況に耐えるように設計されています。Mauch Kneeは、洗練されたプロファイル、伸展ストップ、軽量アルミニウム構造、強化された球状ベアリングを特徴とし、非常にアクティブなユーザーに適しています。

遊脚と立脚コントロール(SNS®) を備えた単軸油圧膝継手:

- 多様な速度歩行用に設計
- 丈夫で安全な動作
- 耐久性の高いアルミニウムフレーム
- 膝軸とシリンダー取り付け点のローラーベアリングによるスムーズな動作
- イールディングによる立脚期コントロール
- モードセクタースイッチにより、手動ロックおよびフリースイング機能が選択可能
- 外装仕上げに役立つ滑らかなプロファイル



ユーザー情報	
切断レベル:	大腿切断
衝撃レベル:	中〜エクストリーム
体重制限:	136kg

製品情報	
構造的高さ:	248mm
膝継手重量:	1.14kg
屈曲角度:	115°

単軸	マニュアル ロック	油圧 コントロール	多様な速度	調整可能な 立脚屈曲	完全な 立脚屈曲

製品寸法

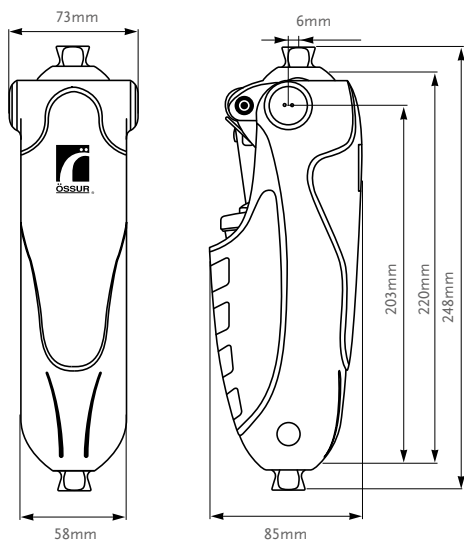

キット

製品番号	説明
MKN01360	Mauch Knee キット

スペアパーツ

製品番号	説明
MKA01361	Mauch Knee 交換用膝ボール
MKA01362	Mauch Knee フロントカバー
MKA01363	Mauch Knee リアカバー
MKA01364	Mauch Knee 側方ブラグ

MAUCH® KNEE PLUS



Mauch Knee プラスは、Mauch Kneeをより頑丈に設計した製品です。Mauch Kneeと同じ最先端のテクノロジーを搭載した上で、より体重の重いユーザーのニーズに対応できるように開発されました。形状を変更し、より頑丈なフレームを採用することにより、Mauch Kneeプラスは、通常のMauch Kneeのすべての利点に加え、体重166kgのまでのユーザーに利用いただけます。

- 単軸油圧制御膝継手-立脚と遊脚の双方を制御(SNS®).
- 様々な速度での歩行に対応
- 耐久性が抜群に優れたアルミニウムフレーム
- 耐久性とより安定した動き
- 膝継手軸とシリンダーの接合点にはローラーベアリングを採用し、滑らかな動作を実現
- イールディングによる立脚期制御
- モードセレクトスイッチにより、マニュアルロックと遊動機能の切り替えが可能
- 一般的な4穴マウントにより、幅広いアダプタの選択が可能
- 近位部は穴を貫通したタイプとネジを切ったタイプとの選択が可能



ユーザー情報	
切断レベル:	大腿切断
衝撃レベル:	中～エクストリーム
体重制限:	166kg

製品情報	
構造的高さ:	210.5mm
膝継手重量:	1.21kg
屈曲角度:	125°



単軸



マニュアル
ロック



油圧
コントロール



多様な速度



調整可能な
立脚屈曲



完全な
立脚屈曲



ソケット
コネクタの
適応

製品寸法

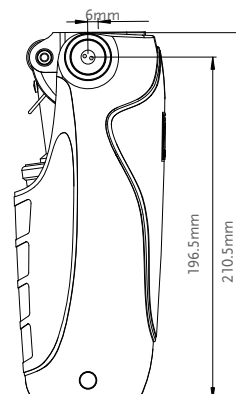
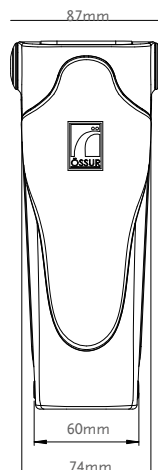

MAUCH® KNEE PLUS

キット

製品番号	説明
MKN01660	Mauch Knee Plus キット

4穴ソケットアダプタ

製品番号	説明	構造の高さ	重量
A-125100	4穴ソケットアダプタ / チタン	18.5mm	12g



コンポーネント

製品番号	説明
MKA01661	Mauch Knee Plus 交換用膝ボール
MKA01662	Mauch Knee Plus フロントカバー
MKA01663	Mauch Knee Plus リアカバー
MKA01664	Mauch Knee Plus 側方プラグ

TOTAL KNEE® 1900

完成用部品
REIMBURSED



Total Knee 1900は、すべてのユーザーの日常の歩行活動を実現します。弾性ポリマーが摩擦を発生させ、遊脚相をコントロールして安定させます。伸展プロモーターを使用して、踵の蹴り上げを抑制し、膝を完全伸展させます。

- 幾何学的ロックシステムを備えた多軸膝継手
- 弾性ポリマー媒体の摩擦を使用した遊脚相コントロール
- 調整可能な立脚屈曲
- 調整可能な伸展プロモーター
- 構造的な高さが低く、大腿長断端や膝関節離断に有用
- 最大150°の膝屈曲角度



ユーザー情報	
切断レベル:	股関節離断, 大腿切断, 膝関節離断
衝撃レベル:	低
体重制限:	100kg

製品情報	
構造的高さ:	173mm
膝継手重量:	0.675kg
屈曲角度:	150°



多軸



床面との
クリアランスが
増加



機械的
コントロール



単一速度

製品寸法

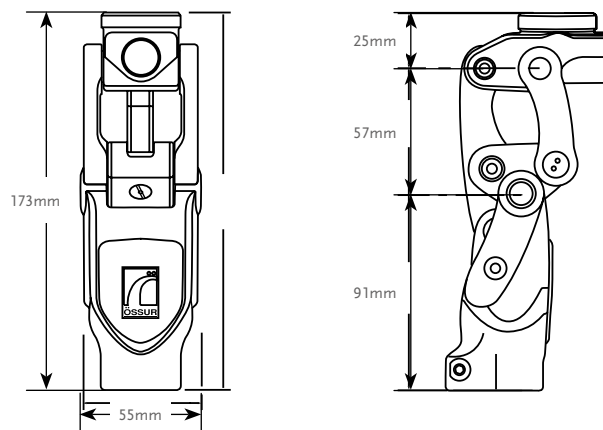

キット

製品番号	説明
1900	Total Knee 1900**

注意: 伸展補助バネは同梱されていません。進展補助バネが必要な場合は別途注文が必要になります。

*膝継手は赤いバンパーが装着された状態で納品されます。

**ユーザービデオ(TV0005)が同梱されています。ビデオにはユーザー向けの基本的な情報が収録されています。

TOTAL KNEE® 1900

外装仕上げ用部品

写真	製品番号	説明
1	2047	外装フェアリング, 黒
2	2052	膝キャップ S, 黒
3	2053	膝キャップ L, ベージュ



コンポーネント

バンパーキット

製品番号	説明
2000-Kit	Total Knee 2000&1900用バンパーキット

構成:

- 各硬度のバンパー 1個
- 0.38mm シム 1枚
- 0.76mm シム 1枚

バンパーカバー

製品番号	説明
2059	Total Knee 2000&1900用バンパーカバー

伸展プロモーター

ヒールライズを抑制し、膝継手の完全伸展を補助

製品番号	説明
1905	伸展プロモーター

伸展補助

製品番号	説明
2070S	伸展補助バネ

構成:

- 黄色スプリング(普通)
- 青色スプリング(硬い)
- 赤色スプリング(より硬い)

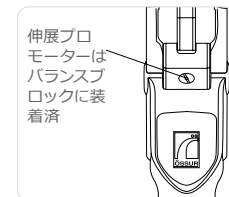

伸展プロモーターは、バランスブロックに装着済

TOTAL KNEE® 1900

コンポーネント

バックリンク

製品番号	説明
1900SSB	Total Knee 1900 高荷重ステンレスバックリンク付

注意: これら特殊なバックリンクに対しては追加コストが発生します。

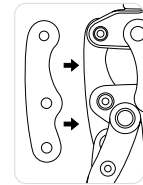

TOTAL KNEE アダプタ

写真	製品番号	説明	製品素材	体重制限	重量
1	A-114040	4羽ソケットアダプタ	ステンレス	166kg	158g
2	A-122300	近位4穴アダプタ	アルミニウム	125kg	70g
3	A-834300	オスピラミッドアダプタ	ステンレス	100kg	111g
3	A-835300	オスピラミッドアダプタ	チタン	166kg	80g
4	A-845300	メスピラミッドアダプタ	チタン	166kg	85g

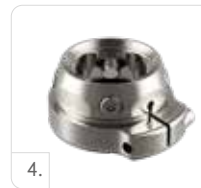
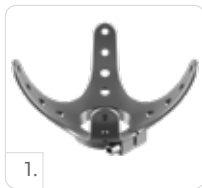

TOTAL KNEE 用外装

外装用フォームカバー

製品番号	説明
2075R	Total Knee1900/2000 用フォームカバー レギュラー
2075L	Total Knee1900/2000 用フォームカバー ラージ

- ベージュ
- Total Knee® シリーズ専用設計
- 左右どちらにも使用が可能
- 内部は膝キャップ、外装フェアリングと30mmチューブに合わせて設計

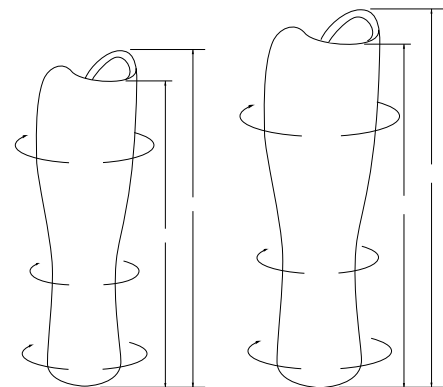

製品番号 2075R レギュラー 製品番号 2075L ラージ

TOTAL KNEE® 2000

完成用部品
REIMBURSED



Total Knee 2000は、衝撃吸収、快適性、自然な歩行を提供します。トウクリアランスは、遊脚中期の短縮により与えられ、伸びあがり歩行を防ぎます。3相油圧遊脚コントロールは、歩行速度の変化に対応します。立脚屈曲を調整して、立脚初期の膝屈曲を模倣し、断端への衝撃とストレスを軽減することができます。

- 幾何学的ロックシステムを備えた多軸膝継手
- 3相(パルプ) 油圧システムを使用した遊脚コントロール調整
- 調整可能な立脚屈曲
- 調整可能な伸展プロモーター
- 構造的な高さが低く、大腿長断端や膝関節離断に有用
- 最大150°の膝屈曲角度



ユーザー情報	
切断レベル:	股関節離断, 大腿切断, 膝関節離断
衝撃レベル:	中～高
体重制限:	100kg

製品情報	
構造的高さ:	173mm
膝継手重量:	0.69kg
屈曲角度:	150°



多軸



床面との
クリアランスが
増加



幾何学的
ロック



油圧
コントロール



多様な速度



伸展補助



調整可能な
立脚屈曲



ソケット
コネクタの
適応

製品寸法

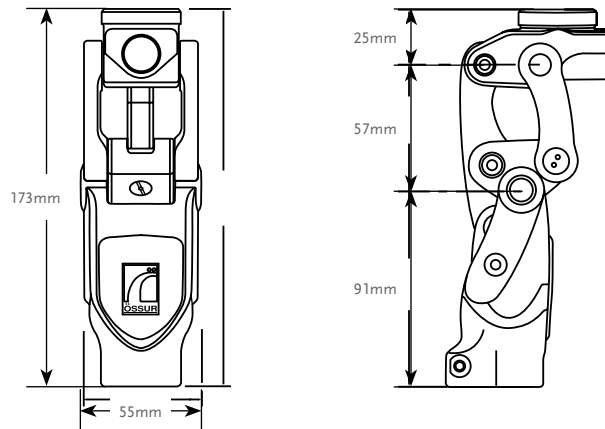

キット

製品番号	説明
2000	Total Knee 2000**

注意: 伸展補助バネは同梱されていません。進展補助バネが必要な場合は別途注文が必要になります。
*膝継手は赤いインバーが装着された状態で納品されます。
**ユーザービデオ(TV0005)が同梱されています。ビデオにはユーザー向けの基本的な情報が収録されています。

TOTAL KNEE® 2000

外装仕上げ用部品

写真	製品番号	説明
1	2047	外装フェアリング, 黒
2	2052	膝キャップ S, 黒
3	2053	膝キャップ L, ベージュ



コンポーネント

バンパーキット

製品番号	説明
2000-Kit	Total Knee 2000&1900用バンパーキット

構成:

- 各硬度のバンパー 1個
- 0.38mm シム 1枚
- 0.76mm シム 1枚



バンパーカバー

製品番号	説明
2059	Total Knee 2000&1900用バンパーカバー

伸展プロモーター

ヒールライズを抑制し、膝継手の完全伸展を補助

製品番号	説明
1905	伸展プロモーター



伸展補助

製品番号	説明
2070S	伸展補助バネ

構成:

- 黄色スプリング(普通)
- 青色スプリング(硬い)
- 赤色スプリング(より硬い)

TOTAL KNEE® 2000

コンポーネント

バックリンク

製品番号	説明
2000SSB	Total Knee 2000 高荷重ステンレスバックリンク付

注意: これら特殊なバックリンクに対しては追加コストが発生します。

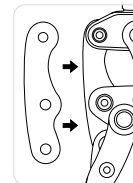

TOTAL KNEE アダプタ

写真	製品番号	説明	製品素材	体重制限	重量
1	A-114040	4羽ソケットアダプタ	ステンレス	166kg	158g
2	A-122300	近位4穴アダプタ	アルミニウム	125kg	70g
3	A-834300	オスピラミッドアダプタ	ステンレス	100kg	111g
3	A-835300	オスピラミッドアダプタ	チタン	166kg	80g
4	A-845300	メスピラミッドアダプタ	チタン	166kg	85g

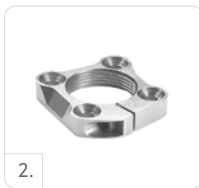

TOTAL KNEE 用外装

外装用フォームカバー

製品番号	説明
2075R	Total Knee 1900/2000 用フォームカバー レギュラー
2075L	Total Knee 1900/2000 用フォームカバー ラージ

- ベージュ
- Total Knee® シリーズ専用設計
- 左右どちらにも使用が可能
- 内部は膝キャップ、外装フェアリングと30mmチューブに合わせて設計

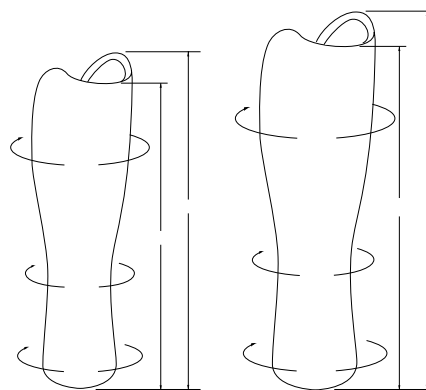

製品番号 2075R レギュラー 製品番号 2075L ラージ

TOTAL KNEE® 2100

完成用部品
REIMBURSED



Total Knee 2100は、よりアクティブな切断者のニーズのために設計された3相油圧遊脚コントロールを備えた多軸膝継手です。Total Knee 2100は、Model 2000よりも液体ボリュームが25%増えており、高い安定性、制御性、効率性および耐久性を提供します。

- 幾何学的ロックシステムを備えた多軸膝継手
- 多様な速度歩行、より高い衝撃レベル、より重い荷重用に設計されています
- 調整可能な立脚屈曲
- 調整可能な伸展プロモーター
- 構造的な高さが低く、大腿長断端や膝関節離断に有用
- 最大150°の膝屈曲角度



ユーザー情報	
切断レベル:	股関節離断, 大腿切断, 膝関節離断
衝撃レベル:	中~エクストリーム
体重制限:	125kg

製品情報	
構造的高さ:	175mm
膝継手重量:	0.9kg
屈曲角度:	150°



多軸



床面との
クリアランスが
増加



幾何学的
ロック



油圧
コントロール



多様な速度



伸展補助



調整可能な
立脚屈曲



ソケット
コネクタの
適応

製品寸法

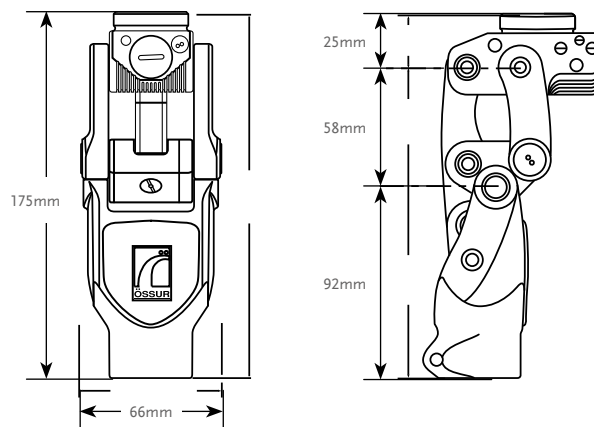

キット

製品番号	説明
2100	Total Knee 2100*

注意: 伸展補助バネは同梱されていません。進展補助バネが必要な場合は別途注文が必要になります。

* 膝継手は黄色いバンパーが装着された状態で納品されます。

TOTAL KNEE® 2100

外装仕上げ用部品

写真	製品番号	説明
1	2145	外装フェアリング, 黒
2	2150	膝キャップ S, 黒
3	2151	膝キャップ L, ベージュ

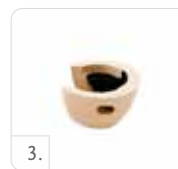

コンポーネント

バンパーキット

製品番号	説明
2100-Kit	Total Knee 2100用バンパーキット

構成:

- 各硬度のバンパー 1個
- 0.38mm シム 1枚
- 0.76mm シム 1枚



バンパーカバー

製品番号	説明
2100-717	Total Knee 2100用バンパーカバー

伸展プロモーター

ヒールライズを抑制し、膝継手の完全伸展を補助

製品番号	説明
1905	伸展プロモーター



伸展補助

製品番号	説明
2070S	伸展補助バネ

構成:

- 黄色スプリング(普通)
- 青色スプリング(硬い)
- 赤色スプリング(より硬い)

TOTAL KNEE® 2100

コンポーネント

グリース

製品番号	説明
2105	Total Knee 2100用 グリース

TOTAL KNEE アダプタ

写真	製品番号	説明	製品素材	体重制限	重量
1	A-114040	4羽ソケットアダプタ	ステンレス	166kg	158g
2	A-122300	近位4穴アダプタ	アルミニウム	125kg	70g
3	A-834300	オスピラミッドアダプタ	ステンレス	100kg	111g
3	A-835300	オスピラミッドアダプタ	チタン	166kg	80g
4	A-845300	メスピラミッドアダプタ	チタン	166kg	85g

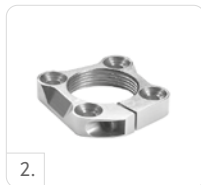
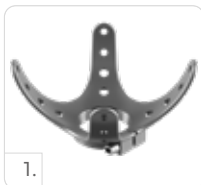

TOTAL KNEE 用外装

外装用フォームカバー

製品番号	説明
2175L	Total Knee 2100 用フォームカバー ラージ

- ベージュ
- Total Knee® シリーズ専用設計
- 左右どちらにも使用が可能
- 内部は膝キャップ、外装フェアリングと30mmチューブに合わせて設計

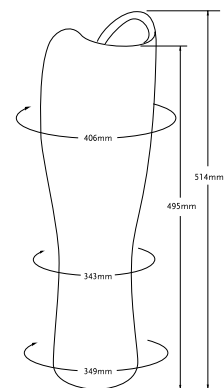

4バーXC

完成用部品
REIMBURSED



4バーXCは、高活動のユーザーのニーズを満たすようにデザインされた、軽量の多軸膝継手です。

4バーXCは、3相油圧遊脚コントロールを備えた軽量の多軸膝継手です。多軸デザインにより立脚相での安定性が高くなり、減速を制御できるようになるため、ユーザーはさまざまなアクティビティに参加できます。油圧コントロールの4つの軸の幾何学構造は、歩行を可能にし、歩行からジョギングやランニングに簡単に移行できます。

- ジョギング、ランニングなど、高活動にも追従するようデザインされた多軸膝継手
- 立脚期の安定性を高める4つの軸の幾何学構造
- 油圧遊脚コントロールにより、迅速な屈曲と伸展をサポート
- 柔らかい伸展バンパー
- 膝の中心から上部までの構造的な高さが低いため、大腿の長断端や膝離断に有用
- アライメント調整を容易にするため、遠位コネクタにオスピラミッドを使用



ユーザー情報	
切断レベル:	大腿切断, 膝関節離断
衝撃レベル:	中〜エクストリーム
体重制限:	100kg

製品情報	
構造的高さ:	108mm
膝継手重量:	0.62kg
屈曲角度:	110°



多軸



油圧
コントロール



多様な速度



ソケット
コネクタの
適応

製品寸法

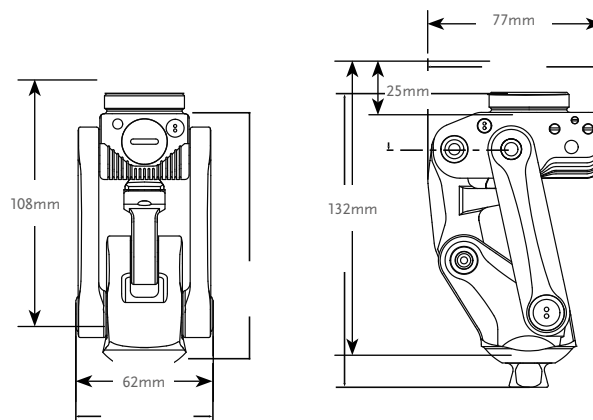

キット

製品番号	説明
CKN10000	4バーXC

4バーXC

コンポーネント

4バーXCアダプタ

TOTAL KNEE アダプタ

写真	製品番号	説明	製品素材	体重制限	重量
1	A-114040	4羽ソケットアダプタ	ステンレス	166kg	158g
2	A-122300	近位4穴アダプタ	アルミニウム	125kg	70g
3	A-834300	オスピラミッドアダプタ	ステンレス	100kg	111g
3	A-835300	オスピラミッドアダプタ	チタン	166kg	80g
4	A-845300	メスピラミッドアダプタ	チタン	166kg	85g

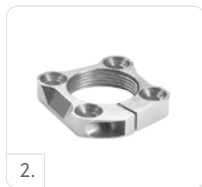

ロッキングニー

完成用部品
REIMBURSED



ロッキングニーは、活動性の低い切断者向けのシンプルで信頼性が高く軽量の膝継手です。

ロッキングニーは、リハビリ中に使用することを目的としており、活動性の低い切断者に対しては永続的なソリューションです。

ユーザー情報	
切断レベル:	大腿切断
衝撃レベル:	低
体重制限:	125kg

製品情報	
構造的高さ:	95mm
膝継手重量:	0.248kg
屈曲角度:	140°



単軸



マニュアル
ロック



機械的
コントロール



単一速度



製品寸法

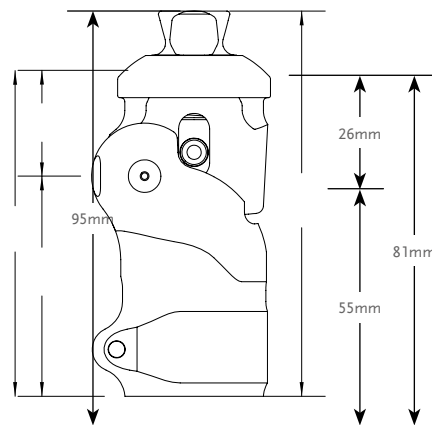
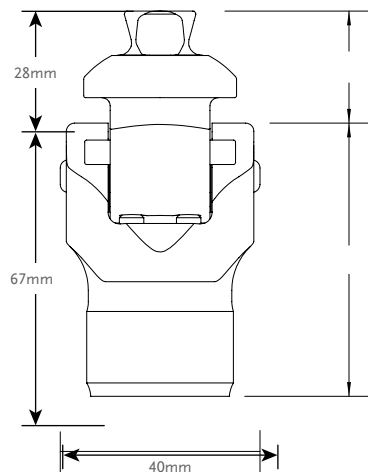

キット

製品番号	説明
LKN12500	ロッキングニー

構成:

- ランヤードキット

製品番号	説明
LKN12590	ランヤードリリースキット

BALANCE™ KNEE OFM1

完成用部品
REIMBURSED



Balance Knee OFM1は、高い安全性が求められるユーザーに適した機械式多軸膝継手です。膝はロックできるため(例: 立位時)、新規切断者および活動性の低いユーザーに適しています。

- ロック機能を備えており、最初の立位や歩行運動中に高い安全性を発揮
- 屈曲と伸展は、患者の歩行訓練の進展に応じて解除可能
- 屈曲率と伸展率はユーザーに合わせて調整可能
- ソケットコネクタの簡単な変更



ユーザー情報	
切断レベル:	股関節離断, 大腿切断, 膝関節離断
衝撃レベル:	低~中
体重制限:	136kg

製品情報			
	Balance Knee OFM1 ピラミッドアダプタ付	Balance Knee OFM1 IKFアダプタ付	Balance Knee OFM1 ループアダプタ付
構造的高さ(1):	159mm	174mm	151mm
構造的高さ(2):	107mm	122mm	116mm
構造的高さ(3):	18mm	33mm	27mm
膝継手重量:	0.64kg	0.77kg	0.65kg
屈曲角度:	150°	150°	150°



多軸



床面との
クリアランスが
増加



マニュアル
ロック



機械的
コントロール



単一速度



伸展補助



調整可能な
立脚屈曲



ソケット
コネクタの
適応

製品寸法

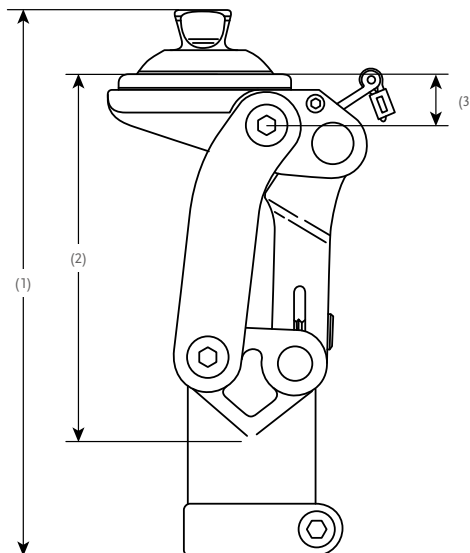

BALANCE™ KNEE OFM1

キット

製品番号	説明
1721126	Balance Knee OFM1 ピラミッドアダプタ付
1721127	Balance Knee OFM1 IKFアダプタ付
1721128	Balance Knee OFM1 ループアダプタ付

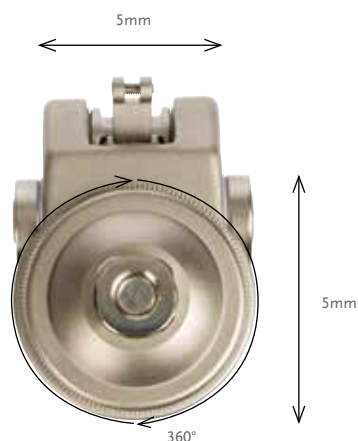
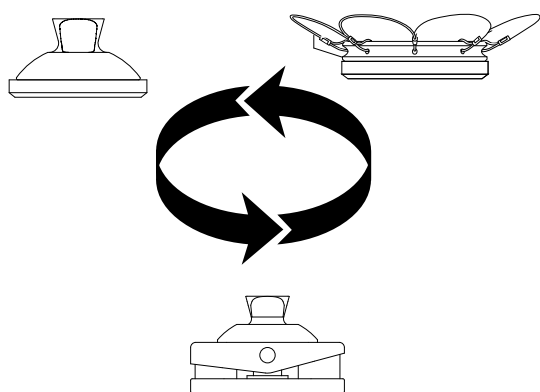

コンポーネント

写真	製品番号	説明	製品素材	体重制限	重量
1	1633121	36mm ねじ切りトップアダプタ	アルミニウム	136kg	64g
2	1970862	ループアダプタ	アルミニウム/スチール	136kg	99g
3	1970863	ピラミッドアダプタ	アルミニウム/スチール	136kg	86g
4	M631100	IKFアダプタ	アルミニウム/スチール	136kg	220g

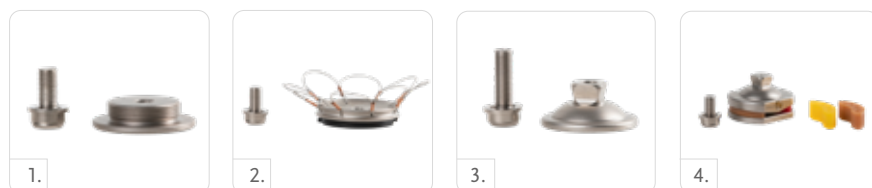

デュアルファンクションレバー

製品番号	説明
M721222	デュアルファンクションレバー

BALANCE™ KNEE OFM2

完成用部品
REIMBURSED



Balance Knee OFM2は、ブレーキ機能とロッキングレバーを備えた軽量の単軸膝継手です。その2-in-1機能は、リハビリテーション期での使用をサポートします。ロックされた膝継手は、特に初期の立位訓練や歩行訓練に適しています。義肢装具士は、屈曲および伸展機能を作動することができます。取り外し可能なロックは、Balance Knee OFM2に膝遊動の機能を追加します。

- ロック機能を備えており、最初の立位や歩行運動中に高い安全性を発揮
- リハビリでの使用に適応可能な安全レベル
- 屈曲と伸展は、患者の進行状況に応じて解除できる
- 屈曲率と伸展率はユーザーに合わせて調整できる



ユーザー情報	
切断レベル:	大腿切断
衝撃レベル:	低～中
体重制限:	125kg

製品情報	
構造の高さ:	115mm
膝継手重量:	0.495kg
屈曲角度:	145°



単軸

マニュアル
ロック

荷重作動式
ロック

機械的
コントロール

単一速度

伸展補助

調整可能な
立脚屈曲

製品寸法

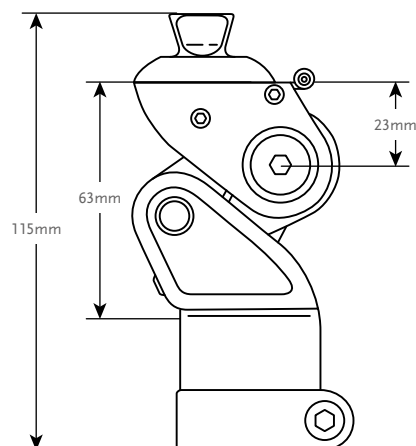

BALANCE™ KNEE OFM2

キット

製品番号	説明
1721120	Balance Knee OFM2

コンポーネント

デュアルファンクションレバー

製品番号	説明
M721223	デュアルファンクションレバー

BALANCE™ KNEE OM8

完成用部品
REIMBURSED



Balance Knee OM8は、調整可能な伸展補助と摩擦コントロールを提供する機械的膝継手です。

- 調整可能な軸の幾何学構造
- 組み込まれた伸展ばね
- 調整可能な軸の摩擦
- 最大160°の膝屈曲角



ユーザー情報	
切断レベル:	大腿切断
衝撃レベル:	低～中
体重制限:	136kg

製品情報	
構造の高さ:	128mm
膝継手重量:	0.445kg
屈曲角度:	160°



多軸



床面との
クリアランスが
増加



調整可能な軸の
幾何学構造



機械的
コントロール



単一速度



伸展補助

製品寸法

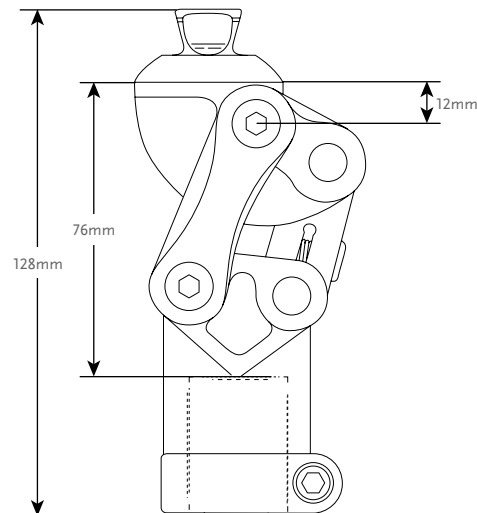

キット

製品番号	説明
1710512	Balance Knee OM8

OHP3 KNEE™

完成用部品
REIMBURSED



OHP3 Kneeは、多軸空圧膝継手です。4種類のソケット接続オプションが、異なる切断レベルでの使用を可能にします。

- 調整可能な幾何学的ロックシステムを備えた多軸膝継手
- 空気圧システムを使用した遊脚コントロール調整が可能
- ソケットコネクタの簡単な変更
- IKFアダプタで調整可能な立脚屈曲
- 大腿長断端や膝関節離断に有用
- 最大150°の膝屈曲角度



ユーザー情報	
切断レベル:	股関節離断, 大腿切断, 膝関節離断
衝撃レベル:	中〜高
体重制限:	125kg

製品情報			
	OHP3 Knee ピラミッドアダプタ付	OHP3 Knee IKFアダプタ付	OHP3 Knee ループアダプタ付
構造的高さ(1):	215mm	230mm	207mm
構造的高さ(2):	158mm	174mm	168mm
構造的高さ(3):	18mm	33mm	27mm
膝継手重量:	1.025kg	1.155kg	1.04kg
屈曲角度:	約150°	約150°	約150°



多軸



床面との
クリアランスが
増加



調整可能な軸
の幾何学構造



幾何学的
ロック



空圧
コントロール



多様な速度



伸展補助



調整可能な
立脚屈曲



ソケット
コネクタの
適応

製品寸法

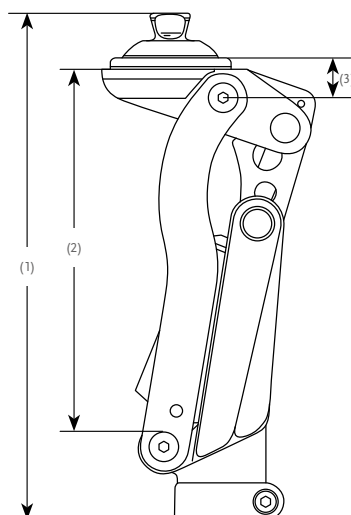

OHP3 KNEE™

キット

製品番号	説明
1728160	OHP3 Knee ピラミッドアダプタ付
1728161	OHP3 Knee IKFアダプタ付
1728162	OHP3 Knee ループアダプタ付

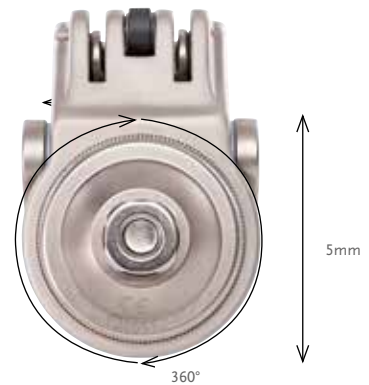
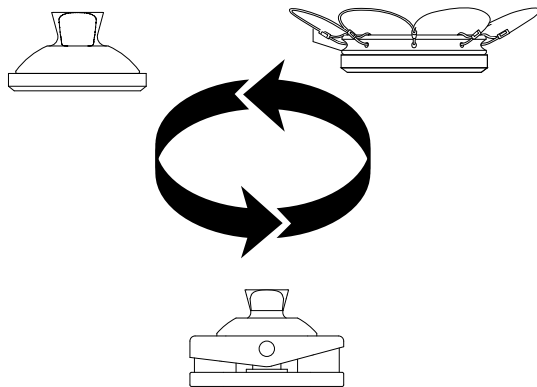

ÖSSUR KNEES AND LEGS

コンポーネント

写真	製品番号	説明	製品素材	体重制限	重量
1	1633121	36mm ねじ切りトップアダプタ	アルミニウム	136kg	64g
2	1970862	ループアダプタ	アルミニウム/スチール	136kg	99g
3	1970863	ピラミッドアダプタ	アルミニウム/スチール	136kg	86g
4	M631100	IKFアダプタ	アルミニウム/スチール	136kg	220g

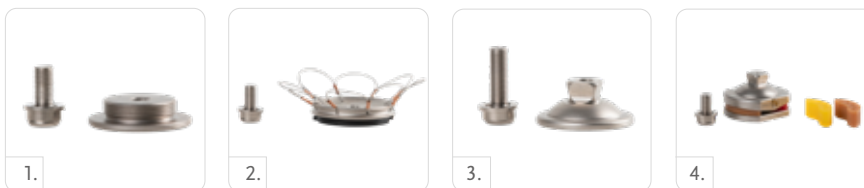

OP4 KNEE™

完成用部品
REIMBURSED



OP4 Kneeは、ブレーキ機能を備えた空圧式単軸膝継手です。微調整可能ブレーキにより、ユーザーの安全ニーズに合わせて継手を調整できます。

- 荷重ブレーキ付きの単軸膝継手
- 個別調整可能な空圧遊脚期による調和のとれた歩行が可能
- ユーザーに合わせてブレーキ動作を調整可能
- 145°の膝屈曲角度



ユーザー情報	
切断レベル:	大腿切断
衝撃レベル:	中～高
体重制限:	100kg



単軸



荷重作動式
ロック



空圧
コントロール



多様な速度



伸展補助



調整可能な
立脚屈曲

製品寸法

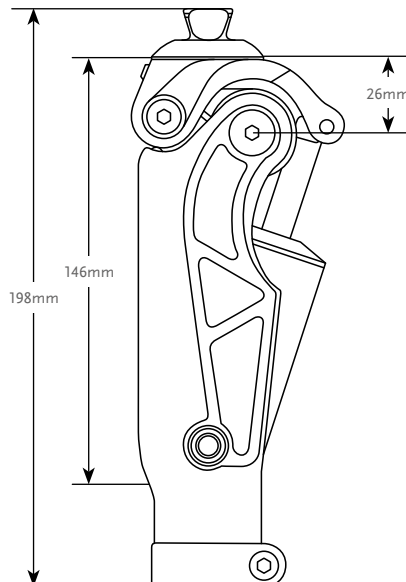

キット

製品番号	説明
1720185	OP4 Knee

OP5 KNEE™

完成用部品
REIMBURSED



OP5 Kneeは、幅広い用途向けの微調整可能な多軸空圧膝継手です。

- 多軸膝継手
- 空圧のシステムによって遊脚期制御の調整が可能
- ソケット接続アダプタは簡単に変更可能
- IKFアダプターにより、立脚初期の屈曲角度の調整が可能です。
- 構造的高さが高く、大腿切断の長断端者や膝関節離断者への装着にも適応
- 145°の膝屈曲角



ユーザー情報	
切断レベル:	大腿切断, 膝関節離断
衝撃レベル:	中～高
体重制限:	125kg

製品情報			
	OP5 Knee ピラミッドアダプタ付	OP5 Knee IKFアダプタ付	OP5 Knee ループアダプタ付
構造的高さ(1):	195mm	210mm	200mm
構造的高さ(2):	160mm	175mm	165mm
構造的高さ(3):	18mm	33mm	23mm
膝継手重量:	0.77kg	0.9kg	0.785kg
屈曲角度:	約145°	約145°	約145°



多軸



床面との
クリアランスが
増加



空圧
コントロール



多様な速度



伸展補助



調整可能な
立脚屈曲



ソケット
コネクタの
適応

製品寸法

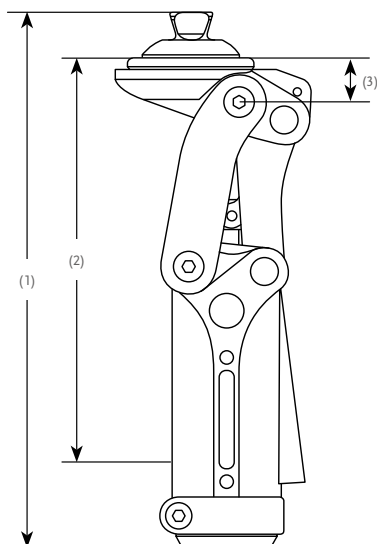

OP5 KNEE™

キット

製品番号	説明
1720180	OP5 Knee ピラミッドアダプタ付
1720182	OP5 Knee IKFアダプタ付
1720181	OP5 Knee ループアダプタ付

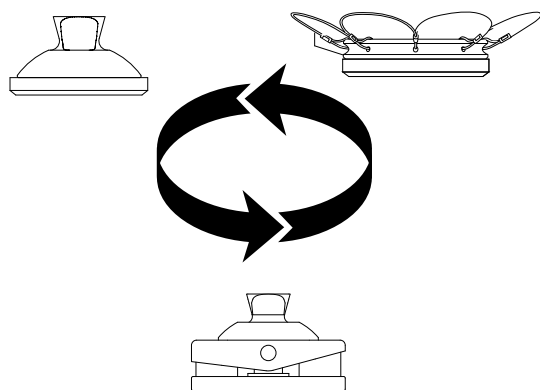

コンポーネント

写真	製品番号	説明	製品素材	体重制限	重量
1	1633121	36mm ねじ切りトップアダプタ	アルミニウム	136kg	64g
2	1970862	ループアダプタ	アルミニウム/スチール	136kg	99g
3	1970863	ピラミッドアダプタ	アルミニウム/スチール	136kg	86g
4	M631100	IKFアダプタ	アルミニウム/スチール	136kg	220g

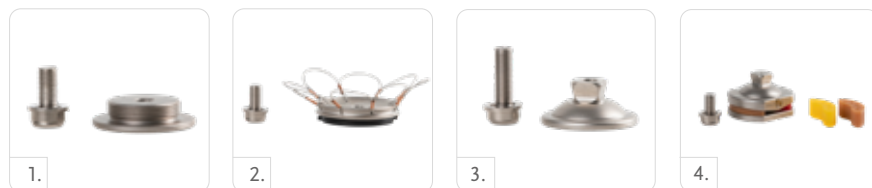

PASO KNEE

完成用部品
REIMBURSED



Paso Kneeは、多軸空圧式膝継手です。高性能な遊脚相コントロールは、ユーザーの歩行速度に自動的に適応します。4種類のソケット接続オプションが、異なる切断レベルでの使用をサポートします。

- 調整可能な幾何学的ロックシステムを備えた多軸膝継手
- 自動適応型空圧システムによる遊脚相コントロール
- 「すぐに使える」仕様 - 長い調整時間なしですぐに使用可能
- 最高7km/hのさまざまな歩行速度をサポート
- 強力でスムーズなランニング
- ソケットコネクタの簡単な変更
- IKFアダプタで調整可能な立脚屈曲
- 大腿長断端や膝関節離断に有用
- 最大150°の膝屈曲角度



ユーザー情報	
切断レベル:	大腿切断, 膝関節離断
衝撃レベル:	中～高
体重制限:	136kg

製品情報			
	Paso Knee ピラミッドアダプタ付	Paso Knee IKFアダプタ付	Paso Knee ループアダプタ付
構造的高さ(1):	215mm	230mm	207mm
構造的高さ(2):	158mm	174mm	168mm
構造的高さ(3):	18mm	33mm	27mm
膝継手重量:	1.05kg	1.18kg	1.065kg
屈曲角度:	約150°	約150°	約150°



多軸



床面との
クリアランスが
増加



調整可能な軸
の幾何学構造



幾何学的
ロック



空圧
コントロール



多様な速度



自動速度調整



伸展補助



調整可能な
立脚屈曲



ソケット
コネクタの
適応

製品寸法

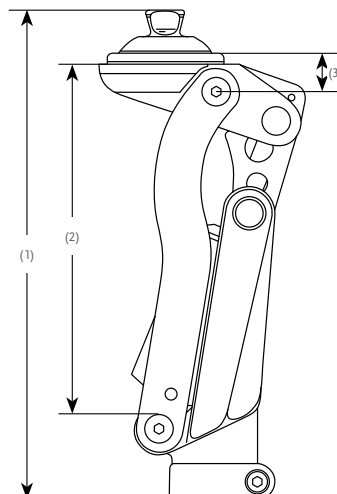

PASO KNEE

キット

製品番号	説明
1728180	Paso Knee ピラミッドアダプタ付
1728181	Paso Knee IKFアダプタ付
1728182	Paso Knee ループアダプタ

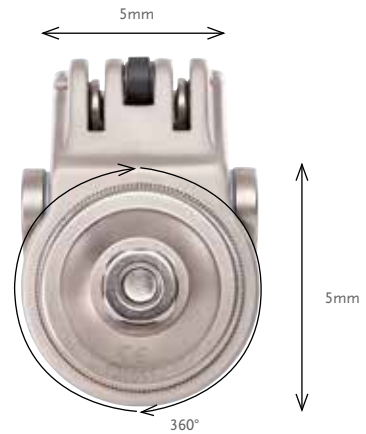
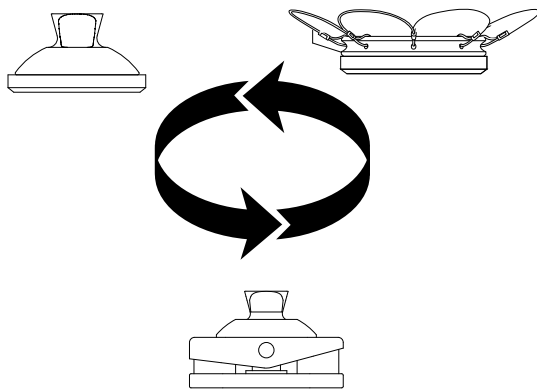

コンポーネント

写真	製品番号	説明	製品素材	体重制限	重量
1	1633121	36mm ねじ切りトップアダプタ	アルミニウム	136kg	64g
2	1970862	ループアダプタ	アルミニウム/スチール	136kg	99g
3	1970863	ピラミッドアダプタ	アルミニウム/スチール	136kg	86g
4	M631100	IKFアダプタ	アルミニウム/スチール	136kg	220g

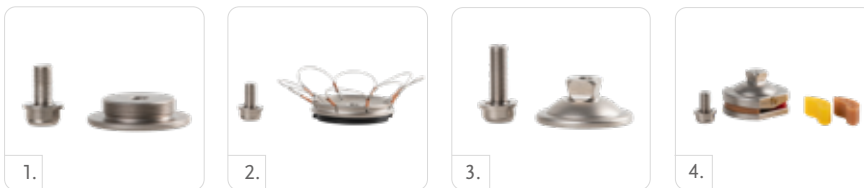

ニーローテーションアダプタ

完成用部品
REIMBURSED



ニーローテーションアダプタを使用すると、下腿を360°回転できます。プッシュボタンを押すと回転し始めるので操作が簡単です。ユニットはニュートラルの位置で、再び自動的にロックされます。本製品は、あらゆるÖssurの機械式膝継手やバイオニック膝継手に使用できます。

特徴

- 下腿/義肢の回転が可能
- 取り扱いが簡単：ボタン1つで回転
- ニュートラルの位置での自動ロック
- 限られたスペースでの動作が可能（例：車の運転）
- 靴を履くなどの日常的な動作が容易に
- 装置なしではできなかった複雑な姿勢を組み合わせた動作が可能（例：脚を組んで座る）



ユーザー情報	
切断レベル:	股関節離断,大腿切断,膝関節離断
衝撃レベル:	低~中
体重制限:	125kg



耐候性

注文情報

ニーローテーションアダプタ

製品番号	説明	製品素材	高さ	構造的高さ	重量
A-554300	ニーローテーションアダプタ	ステンレス	42mm	27mm	210g

ÖSSUR 足部

ÖSSUR バランス ソリューション



BALANCE フット S



BALANCE フット J



FLEX-FOOTASSURE

ÖSSUR ダイナミック ソリューション



PROPRIO FOOT



PRO-FLEX XC トーション



PRO-FLEX ピボット



PRO-FLEX LP トーション



PRO-FLEX XC



PRO-FLEX LP アライン



PRO-FLEX LP



PRO-FLEX ST



RE-FLEX ROTATE



RE-FLEX SHOCK



CHEETAH XPLORE



PRO-FLEX MODULAR

ÖSSUR 足部

足部の特徴

全長トウレバー

全長キール/トウレバーは、健側の長さに合わせて、より滑らかに左右対称の歩行を実現します。

利点: 歩行の対称性が改善され、健側への影響が減少します。



全長トウレバー

アクティブな脛骨の前進

踵接地時に発生する垂直方向の力が最初に吸収され、アクティブな脛骨の前進と言われる前方への動きが起こります。

利点: より自然な歩行と少ない歩行労力。



アクティブな脛骨の前進

衝撃吸収パイロン

垂直衝撃パイロンは、日常の活動中に断端、関節および腰部への負担を軽減します。

利点: 衝撃荷重の軽減により関節、脊柱および断端を保護します。



衝撃吸収パイロン

ローテーション

足部で回旋力を吸収する機能により、ユーザーは、断端にかかる剪断力を増大させることなく、より自然な歩行が可能です。

利点: 通常の歩行動力学をサポートし、関節損傷のリスクを軽減します。ソケットインターフェース内の断端の快適性も向上します。



ローテーション

差高調整機能

様々な種類の靴に合わせて差高を調整できます。

利点: 調節可能な差高は、義足アライメントのずれを最小限に抑え、アライメント不良による歩行疲労および不快感を軽減します。



差高調整機能

多軸接地コンプライアンス

多軸により不整地を歩行する際、接地を改善します。

利点: 不整地を歩くときのバランス、安定性、快適性を維持します。



多軸接地コンプライアンス

足関節の力

足部が立脚中期から立脚後期に移行し、立脚終期からつま先離地になるまで、足部の変形とブレードのエネルギー蓄積および返還機能によって足関節の力が生成されます。



足関節の力

ピボットテクノロジー

ピボットテクノロジーでは、回旋の生理学的中心の周りにブレードを接続することによってヒトの足関節を模倣しています。



ピボットテクノロジー

解剖学的な足部

母趾とサンダルトウを合わせた足部全体の長さは、健側の長さと形状に一致します。軽量の解剖学的フットカバーは、濡れた表面や滑りやすい表面でも素足で安定性を保つ安定したグリップソールと、ビーチサンダルを含む様々なフットウェアの鼻緒を固定する機能を備えています。



解剖学的な足部

スプリット・トウ

スプリットトウ機能により、足を地面に適応することができ、平坦ではない地面でも自然に歩けます。

利点: バランスと安定性を維持し、負荷ピーク時の衝撃を軽減するのに役立ちます。



スプリット・トウ

サンダル・トウ

つま先に分かれたフットウェアで使用するための、細くて解剖学的なフットカバーです。

利点: 視覚的な魅力を改善し、サンダルとの機能的な適合性を高める解剖学的な外観です。



サンダル・トウ

ÖSSUR 足部

足部の特徴

防水性

真水、塩水、塩素消毒水のいずれであっても、Össur の防水製品は、必要な最大級の保護を提供します。高品質の素材を使用することで、水に浸かった後であっても、期待される機能を継続的に発揮しながら、有害となる水分の侵入に対し恒久的な保護を施しています。



防水性

耐候性

本デバイスは耐候性を備えているので、濡れた場所や湿気が多い場所では使用できますが、浸水させることはできません。カバーに跳ねかかる真水は、どの方向からかかっても悪影響はありません。ただし、真水がかかった後は完全に乾かしてください。真水とは、水道水を含みます。塩水と塩素水を除きます。ピラミッドまたはTアタッチメントと一緒に使用すると、デバイスは耐候性があります。システム全体の防水性を保つため、部品には防水性のあるものを選ぶ必要があります。



耐候性

油圧背屈

油圧背屈と底屈は、遊脚相でつま先のクリアランスをユーザーに提供します。

つまづきや転倒の危険性を減らします。



油圧背屈

UNITY® 陰圧懸垂システム

完成用部品
REIMBURSED

はじめに

Össurのデザイナーとエンジニアは、優れた技術として既によく普及しているIcerossシールインテクノロジーの価値をさらに高めるためのシステムとしてFlex-Foot足部に搭載する、進化した陰圧懸垂システムを開発しました。

革新的なデザインの挑戦は、足部の機能にできる限り影響を与えず、シールインライナーに陰圧を付加することでした。断端末周辺に陰圧を加えることにより、Unityは断端ボリュームの安定を補助し、効率的にスリーブが不要な陰圧懸垂を生み出します。

スリーブを必要としないことで、関節の可動域が制限されることはなく、ボタンを押すだけで素早く簡単に、陰圧を解除することができます。従来型の「膝上での」吸着方法で起こりがちな近位からの空気の侵入による問題を最小限に抑えることができます。

特徴

Unityは、スリーブによる圧迫感や制限からユーザーを解放し、陰圧懸垂による安心感と自由をもたらします。このÖssurによる進化したシステムは、断端ボリュームの変化を効果的に安定させ、Flex-Footテクノロジーに完全に搭載可能です。





- スリーブが必要ない：膝の可動性が大きく、ユーザーの受け入れがよい
- 遠位での吸着：効果的に断端ボリュームを安定化
- シンプルなデザイン：手早く、簡単に陰圧を付加／解除
- 独立したポンプ：足部の衝撃吸収に影響を与えない

主な適用

Unityは、ほとんどの足部で使用可能です。それにより幅広いユーザーの方に使用していただけます。大腿切断のユーザーは、Össurの膝継手用のチューブを適用することができるので、下腿切断と同様にUnityを使用することができます。Iceross シールイン® X 大腿用は、シールの配置を変更することができ、Unityによる強い吸引を保つよう設計されています。

UNITY

UNITY キット

写真	製品番号	説明
	UTT0001	Unity 下腿用 バルブキット
	UTF0001	Unity 大腿用 バルブキット
	UTF0006	Unity 大腿用 チューブキット
	L-544611	Icelock 544 ソケットアダプタUnityプレートキット
	UTT1103	Unity バルブ エアフィルターパック (10個)

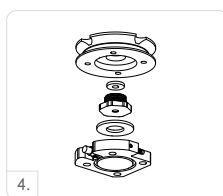
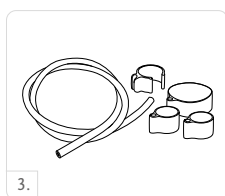

BALANCE™ フット S

UNITY®
COMPATIBLE

完成用部品
REIMBURSED



Balance™ フット S は、軽量で防水があり、低活動の歩行者のニーズに合うように設計されました。それらのユーザーにとって、徐々に硬さを増す踵部のクッション性フォームと幅広のブレイドが安定性を向上し、滑らかな踏み返しの感覚を提供します。

解剖学的形状のフットカバーは安定したグリップソールとサンダルトウを備え、様々な履物を装着することが可能です。

Össurは、Balance™ フット Sを、Unityシステムと共に使用することをお勧めします。重量増加を最小限にし、構造的高さも増加させることはなく、また、Balance フット Sの動力学に干渉しません。Unityは、Iceross Seal-In®テクノロジーと組み合わせて安全な懸垂を提供するように設計されており、1日を通してボリューム変動を安定させ、快適なソケットの適合を維持します。



ユーザー情報	
切断レベル:	股関節離断, 大腿切断, 膝関節離断, 下腿切断
衝撃レベル:	低
体重制限:	147kg

足部情報	
カテゴリ:	1-8
サイズ:	22-30
足部重量: (サイズ 27, cat5)	622g (フットカバーとソックスを含む)
構造的高さ (サイズ 27):	126mm (オスピラミッドとフットカバーを含む)
ヒール高:	10mm
アダプタオプション:	オスピラミッド

Unity システム情報	
最大陰圧値:	24inHg (609mmHg)
正常作動圧:	-15inHg ~ -23inHg
付加システム重量:	130g (ポンプ、ソケットバルブ、チューブを含む)



全長トウレバー



多軸接地
コンプライアンス



スプリット・トウ



サンダル・トウ



防水性



耐候性*

*Unityを組み合わせた場合、耐候性

BALANCE™ フット S

カテゴリ選択表

体重 kg	45-52	53-59	60-68	69-77	78-88	89-100	101-116	117-130	131-147
低衝撃カテゴリ									
サイズ 22-24	1	1	2	3	4	5	該当なし	該当なし	該当なし
サイズ 25-27	1	1	2	3	4	5	6	7	8
サイズ 28-30	3	3	3	3	4	5	6	7	8

製品寸法

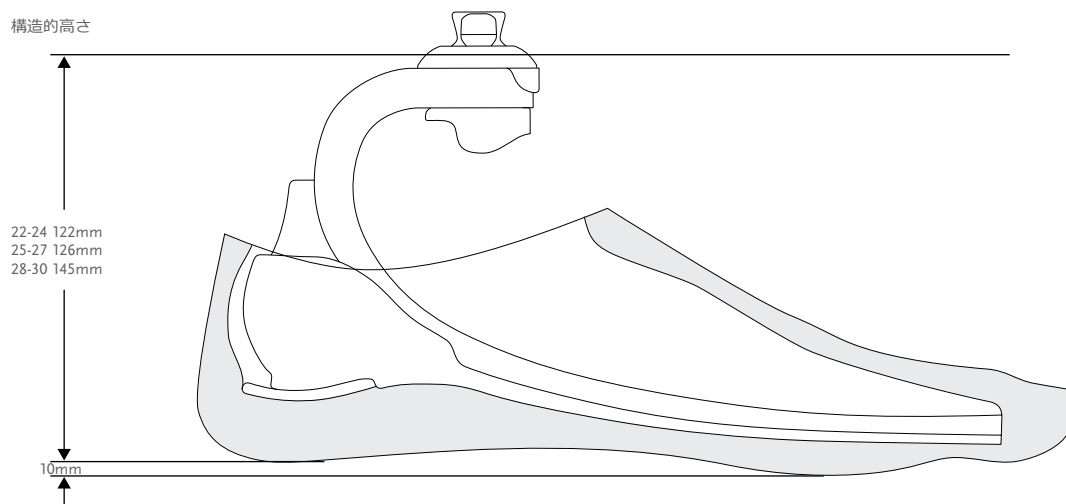

BALANCE™ フット S

キット

BALANCE フット S オスピラミッド付

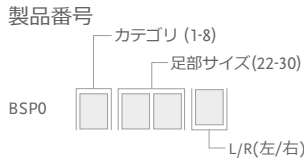

構成:

- フットモジュール
- 取り外し可能フットカバー* スペクトラソックス付

*ブラウンのカバーを注文する際には、製品番号の末尾に“BR”を加えてください。

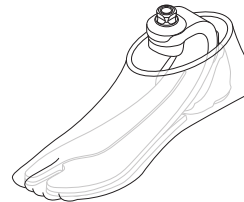

BALANCE フット S オスピラミッドUNITYポンプ付

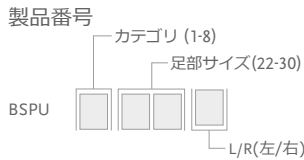

構成:

- フットモジュール
- 取り外し可能フットカバー* スペクトラソックス付
- Unity ポンプ

*注意：Unityポンプは足部に装着された状態で納品されます。また、個別にバルブキットを注文する必要があります。

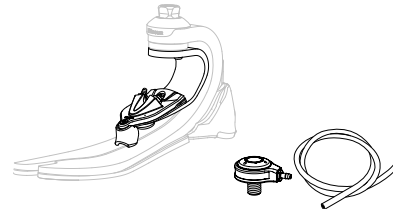

UNITY

UNITY キット

写真	製品番号	説明
1	UTT0001	Unity 下腿用 バルブキット
2	UTF0001	Unity 大腿用 バルブキット
3	UTF0006	Unity 大腿用 チューブキット
4	L-544611	Icelock 544 ソケットアダプタ Unityプレートキット
5	UTT1103	Unity バルブ エアフィルターパック (10個)

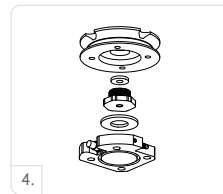
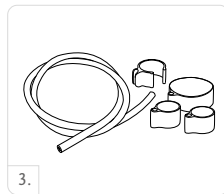

BALANCE™ フット S

外装仕上げ用部品

フットカバーキット、ベージュとブラウン*

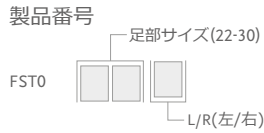

構成:

- フットカバー*
- フットカバーアタッチメント
- スペクトラソックス

*ブラウンのカバーを注文する際には、製品番号の末尾に“BR”を加えてください。

スペクトラソックス

足部を保護し、フットモジュールとフットカバーの間に発生するノイズを防止するためのカバーとして使用。

製品番号	説明	サイズ	カラー
FCX63022	スペクトラソックス 小 1本	22-25	黒
FCX63025	スペクトラソックス 大 1本	26-30	黒
FCX63022-15	スペクトラソックス 小 15本セット	22-25	黒
FCX63026-15	スペクトラソックス 大 15本セット	26-30	黒



FLEX-FOOT® BALANCE

UNITY
COMPATIBLE

完成用部品
REIMBURSED



Flex-Foot Balanceは、証明された耐久性と安定性に快適性を組み合わせた多軸型足部で、患者を適切な使用へと導きます。

全長トウレバーと多軸デザインにより、踵接地からつま先離地へのスムーズな移行を実現します。

Unity は、Iceross® Seal-In® ライナーと組み合わせて使用することで、スリーブの制約を受けることなく、歩行中にソケットに向上した陰圧サスペンションを提供します。既存の義足に追加される重量は最小限であり、そのシンプルな機械設計により、バッテリーの心配がありません。信頼性が高く、効果的で使いやすい、ユーザーの受容性と機動性を高めるように設計されています。



ユーザー情報	
切断レベル:	股関節離断,大腿切断,膝関節離断,下腿切断
衝撃レベル:	低
体重制限:	136kg



全長トウレバー



多軸接地
コンプライアンス



サンダル・トウ

足部情報	
カテゴリ:	0-5
サイズ:	21-28
足部重量: (サイズ 27)	594g (ピラミッドとフットカバーを含む)
構造的高さ (サイズ 27):	62mm (ピラミッドとフットカバーを含む)
ヒール高:	10mm
アダプタオプション:	オスピラミッド

Unity システム情報	
Unity サイズ:	23-28
最大陰圧値:	23inHg (600mmHg)
正常作動圧:	-16inHg ~ -20inHg
付加システム重量:	100g (ポンプ、ソケットバルブ、チューブを含む)

カテゴリ選択表

体重 kg	36-44	45-61	62-80	81-97	98-114	115-136
21*	0	1	該当なし	該当なし	該当なし	該当なし
22*	0	1	該当なし	該当なし	該当なし	該当なし
23	0	1	2	該当なし	該当なし	該当なし
24	0	1	2	該当なし	該当なし	該当なし
25	該当なし	1	2	3	4	5
26	該当なし	1	2	3	4	5
27	該当なし	該当なし	2	3	4	5
28	該当なし	該当なし	2	3	4	5

注意: 上記のカテゴリは、Flex-Foot Balanceにのみ適用されるものです。
*Flex-Foot Balance用のUnityは、サイズ23から、すべてのカテゴリで搭載可能です。

FLEX-FOOT® BALANCE

製品寸法

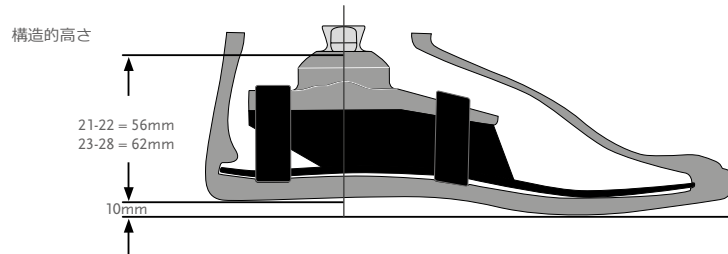

注意：Flex-Foot Balance unity の構造的高さは、Flex-Foot Balance と同一です。

キット

FLEX-FOOT BALANCE オスピラミッドアダプタ付

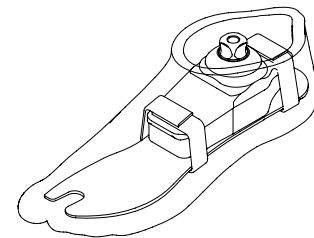
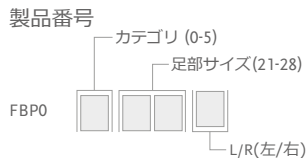

構成:

- オスピラミッドアダプタ付フットモジュール
 - 取り外し可能フットカバー* スペクトラソックス付
- *Flex-Foot Balance にブラウンのフットカバーを組み合わせる場合には、製品番号の末尾に“BR”とつけてください。

FLEX-FOOT BALANCE UNITY ポンプ付

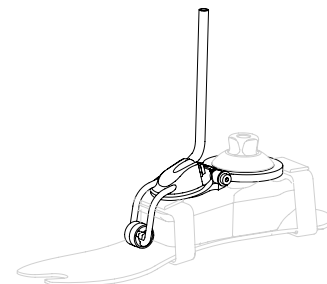
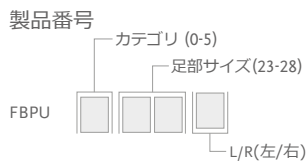

構成:

- オスピラミッドアダプタ付フットモジュール
- 取り外し可能フットカバー* スペクトラソックス付
- Unity ポンプ

*Flex-Foot Balance にブラウンのフットカバーを組み合わせる場合には、製品番号の末尾に“BR”とつけてください。

*注意：Unityポンプは足部に装着された状態で納品されます。また、個別にバルブキットを注文する必要があります。

FLEX-FOOT® BALANCE

UNITY

UNITY キット

写真	製品番号	説明
1	UTT0001	Unity 下腿用 バルブキット
2	UTF0001	Unity 大腿用 バルブキット
3	UTF0006	Unity 大腿用 チューブキット
4	L-544611	Icelock 544 ソケットアダプタ Unityプレートキット
5	UTT1103	Unity バルブ エアフィルターパック (10個)

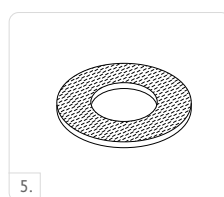
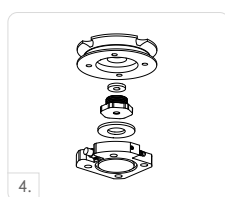
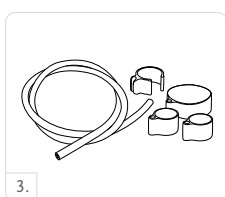
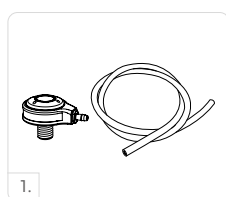

外装仕上げ用部品

フットカバーキット、ベージュとブラウン*



*Flex-Foot Balance にブラウンのフットカバーを組み合わせる場合には、製品番号の末尾に“BR”とつけてください。

構成:

- フットカバー
- スペクトラソックス
- フットカバーアタッチメント

スペクトラソックス

足部を保護し、フットモジュールとフットカバーの間に発生するノイズを防止するためのカバーとして使用。

製品番号	説明	サイズ	カラー
FCX63022	スペクトラソックス 小 1本	22-25	黒
FCX63025	スペクトラソックス 大 1本	26-30	黒
FCX63022-15	スペクトラソックス 小 15本セット	22-25	黒
FCX63026-15	スペクトラソックス 大 15本セット	26-30	黒



BALANCE™ フット J

UNITY
COMPATIBLE

完成用部品
REIMBURSED



Balance フット Jは、低速歩行者のニーズを満たすようにデザインされています。軽量であり、ヒールは踵接地時の安定性と緩衝作用を実現します。Balance フット Jは、全長キールとともに、優れた安定性とサポートを提供します。

Balance フット J用のUnity は、ボリウムの変動を安定させ、一日を通して快適なソケット適合を維持するように設計された、スリーブレスの陰圧サスペンション システムです。活動度の低いユーザー向けに特別に設計されており、Seal-In テクノロジーと組み合わせることで、安全な懸垂とボリウム管理を提供します。軽量の足は、踵接地時に安定性とクッション性を提供し、柔軟性のあるキールは、スリーブによる制限なしに安定性とダイナミクスを提供します。Unity による重量の増加は最小限で、構造的高さにも影響を与えず、フット モジュールの動力学を妨げません。



ユーザー情報	
切断レベル:	股関節離断, 大腿切断, 膝関節離断, 下腿切断
衝撃レベル:	低
体重制限:	136kg



全長トウレバー



アクティブな
脛骨の前進



耐候性

足部情報	
カテゴリ:	1-5
サイズ:	22-30
足部重量: (サイズ 27, カテゴリ 2)	502g (ピラミッドとフットカバーを含む)
構造的高さ (サイズ 27):	125mm (オスピラミッドとフットカバーを含む)
アダプタオプション:	オスピラミッド

Unity システム情報	
最大陰圧値:	23inHg (600mmHg)
正常作動圧:	-15inHg ~ -18inHg
付加システム重量:	104g (ポンプ、ソケットバルブ、チューブを含む)



BALANCE™ フットJ

カテゴリ選択表

体重 kg	45-61	62-80	81-97	98-114	115-136
22	1	2	該当なし	該当なし	該当なし
23	1	2	3	4	該当なし
24	1	2	3	4	該当なし
25	1	2	3	4	5
26	1	2	3	4	5
27	1	2	3	4	5
28	該当なし	2	3	4	5
29	該当なし	該当なし	3	4	5
30	該当なし	該当なし	該当なし	4	5

製品寸法

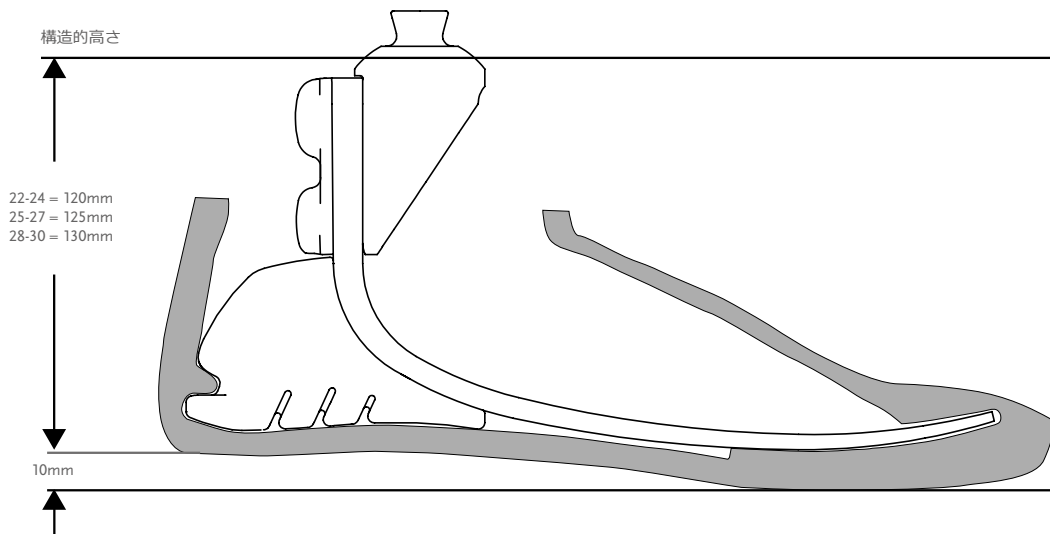

*注意: Balance フットJ unity の構造的高さは、Balance フットJ と同一です。

キット

BALANCE フットJ オスピラミッド付

製品番号

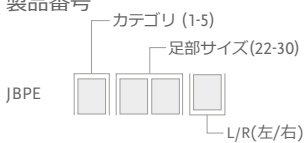

構成:

- フットモジュールオスピラミッド付
- 取り外し可能フットカバー* スペクトラソックス付

*Balance フットJ にブラウンのフットカバーを組み合わせる場合には、製品番号の末尾に“BR”とつけてください。

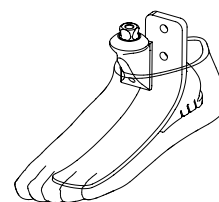

BALANCE™ フットJ

キット

BALANCE フットJ オスピラミッドとUNITYポンプ付

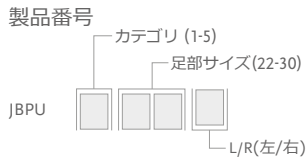

構成:

- フットモジュールオスピラミッド付
- 取り外し可能フットカバー* スペクトラソックス付
- Unity ポンプ

*Balance フットJ にブラウンのフットカバーを組み合わせる場合には、製品番号の末尾に“BR”とつけてください。
 *注意：Unityポンプは足部に装着された状態で納品されます。また、個別にバルブキットを注文する必要があります。

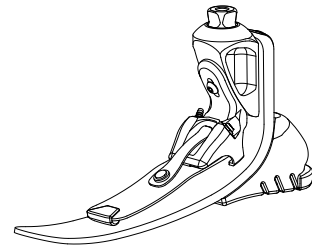

UNITY

UNITYキット

写真	製品番号	説明
1	UTT0001	Unity 下腿用 バルブキット
2	UTF0001	Unity 大腿用 バルブキット
3	UTF0006	Unity 大腿用 チューブキット
4	L-544611	Icelock 544 ソケットアダプタ Unityプレートキット
5	UTT1103	Unity バルブ エアフィルターパック (10個)

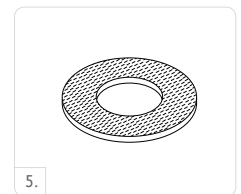
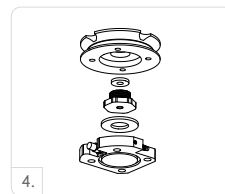
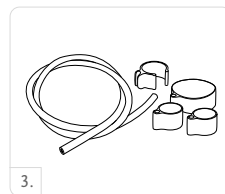

BALANCE™ フットJ

外装仕上げ用部品

フットカバーキット、ベージュとブラウン*

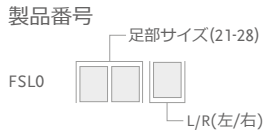

*ブラウンのカバーを注文する際には、製品番号の末尾に“BR”を加えてください。

構成:

- フットカバー
- スペクトラソックス
- フットカバーアタッチメント

スペクトラソックス

足部を保護し、フットモジュールとフットカバーの間に発生するノイズを防止するためのカバーとして使用。



製品番号	説明	サイズ	カラー
FCX63022	スペクトラソックス 小 1本	22-25	黒
FCX63025	スペクトラソックス 大 1本	26-30	黒
FCX63022-15	スペクトラソックス 小 15本セット	22-25	黒
FCX63026-15	スペクトラソックス 大 15本セット	26-30	黒

FLEX-FOOT ASSURE®

UNITY
COMPATIBLE

完成用部品
REIMBURSED



Flex-Foot Assureは理想的な初めての義足、または活動性の低いユーザーにとってはより永続的な選択肢となります。

低速歩行者用に特別にデザインされた Flex-Foot Assureには、アクティブなヒールと、不安定な健側脚を保護するよう作用する全長キールが組み合わされています。Assureの実績のあるデザインとシンプルなフィット感により、基礎的な歩行者はそのニーズに合わせた高品質のテクノロジーの恩恵を受けることができます。

Unity for Flex-Foot Assure は、ポリウムの変動を安定させ、一日を通して快適なソケット適合を維持するように設計された、スリープレスの陰圧サスペンション システムです。活動度の低いユーザー向けに特別に設計されており、Seal-In テクノロジーと組み合わせることで、安全な懸垂とポリウム管理を提供します。Unity による重量の増加は最小限で、構造的高さにも影響を与えず、フット モジュールの動力学を妨げません。



ユーザー情報	
切断レベル:	股関節離断, 大腿切断, 膝関節離断, 下腿切断
衝撃レベル:	低
体重制限:	136kg



全長トウレバー



アクティブな
脛骨の前進



耐候性

足部情報	
カテゴリ:	1-5
サイズ:	19-30
足部重量: (サイズ 27)	544g (ピラミッドとフットカバーを含む)
構造的高さ (サイズ 27):	125mm (ピラミッドとフットカバーを含む)
ヒール高:	10mm
アダプタオプション:	オスピラミッド

Unity システム情報	
Foot サイズ:	22-30
最大陰圧値:	23inHg (600mmHg)
正常作動圧:	-15inHg ~ -18inHg
付加システム重量:	104g (ポンプ、ソケットバルブ、チューブを含む)

FLEX-FOOT ASSURE®

カテゴリ選択表

体重 kg	45-61	62-80	81-97	98-114	115-136
19-20*	1	2	該当なし	該当なし	該当なし
21-22*	1	2	該当なし	該当なし	該当なし
23-24	1	2	3	4	該当なし
25-26	1	2	3	4	5
27-28	1	2	3	4	5
29-30	該当なし	2	3	4	5

注意：上記のカテゴリは、Flex-Foot Assureにのみ適用されるものです。

*Flex-Foot Assure用のUnityは、サイズ22から、すべてのカテゴリで搭載可能です。

製品寸法

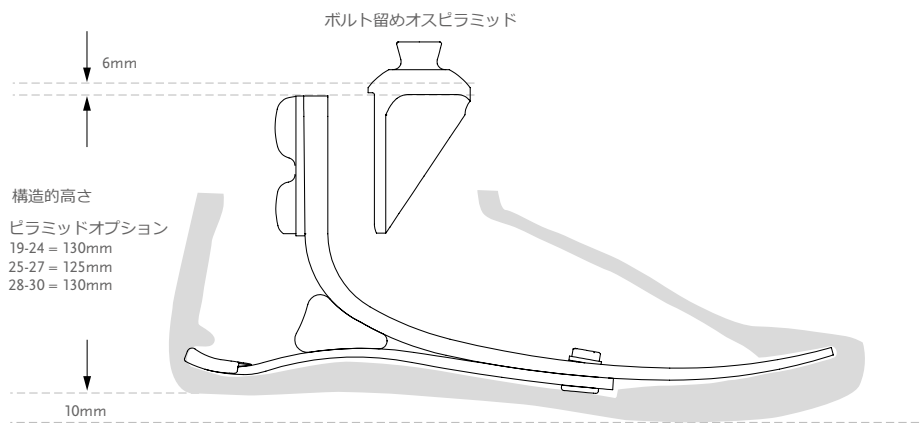

*注意：Flex-Foot Assure Unityの構造的高さは、Flex-Foot Assureと同一です。

FLEX-FOOT ASSURE®

キット

FLEX-FOOT ASSURE キット オスピラミッド付

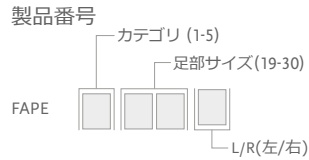

構成:

- フットモジュールオスピラミッド付
- 取り外し可能フットカバー* スペクトラソックス付

*Flex-Foot Assure にブラウンのフットカバーを組み合わせる場合には、製品番号の末尾に“BR”とつけてください。

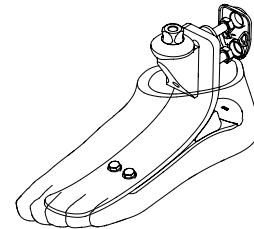

コンポーネント

FLEX-FOOT ASSURE オスピラミッドUNITYポンプ付

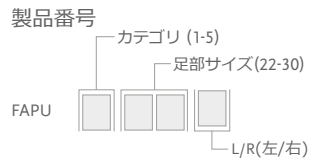

構成:

- フットモジュールオスピラミッド付
- 取り外し可能フットカバー* スペクトラソックス付
- Unity ポンプ

*Flex-Foot Assure にブラウンのフットカバーを組み合わせる場合には、製品番号の末尾に“BR”とつけてください。

*注意: Unityポンプは足部に装着された状態で納品されます。また、個別にバルブキットを注文する必要があります。

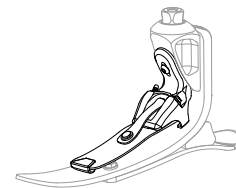

UNITY

UNITY キット

写真	製品番号	説明
	UTT0001	Unity 下腿用 バルブキット
	UTF0001	Unity 大腿用 バルブキット
	UTF0006	Unity 大腿用 チューブキット
	L-544611	Icelock 544 ソケットアダプタ Unityプレートキット
	UTT1103	Unity バルブ エアフィルターパック (10個)

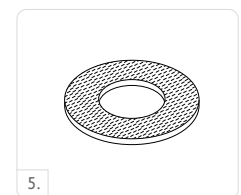
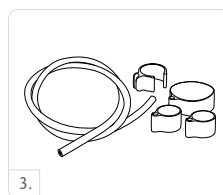

FLEX-FOOT ASSURE®

外装仕上げ用部品

フットカバーキット、ベージュとブラウン*

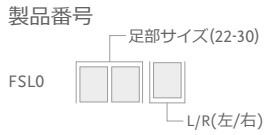

構成:

- フットカバーキット
- フットカバーアタッチメント

注意: サイズ19-21には、FSL0*ではなくFCX0*をお使いください

*Flex-Foot Assure にブラウンのフットカバーを組み合わせる場合には、製品番号の末尾に“BR”とつけてください。

スペクトラソックス

足部を保護し、フットモジュールとフットカバーの間に発生するノイズを防止するためのカバーとして使用。

製品番号	説明	サイズ	カラー
FCX63022	スペクトラソックス 小 1本	22-25	黒
FCX63025	スペクトラソックス 大 1本	26-30	黒
FCX63022-15	スペクトラソックス 小 15本セット	22-25	黒
FCX63026-15	スペクトラソックス 大 15本セット	26-30	黒



PROPRIO FOOT®

UNITY
COMPATIBLE

完成用部品
REIMBURSED



PROPRIO FOOTは、低から中程度の活動性の切断者向けの適応型マイクロプロセッサ制御の足継手付きの足部です。モーター駆動の足継手の動きは、前足部を上げることで遊脚相でのつま先のクリアランスを増やし、つまずきや転倒のリスクを軽減します。また、地形の変化に合わせて足関節の角度を調節し、階段や傾斜面での歩行品質を向上させます。

特徴

- 遊脚時のトゥクリアランスの増加
- 平地、傾斜路、階段での自動地形適応
- 卓越したロールオーバー特性を備えたダイナミックカーボンフットブレイド
- 快適な座り心地のリラックスモード
- 内蔵バッテリー
- 防水
- iOSデバイス用のÖssur Logicアプリに付属:
 - 義肢装具士によるシンプルな設定と調整
 - 印刷可能なユーザーアクティビティレポート
 - 靴変更のためのユーザーにより調節可能な足関節アライメント
 - ユーザー設定の選択、歩数とバッテリー充電レベルの監視



ユーザー情報	
切断レベル:	股関節離断, 大腿切断, 膝関節離断, 下腿切断
衝撃レベル:	低~中
体重制限:	125kg



サンダル・トウ



差高調整機能



スプリット・トウ



解剖学的な足部



防水性

足部情報	
カテゴリ:	1-8
サイズ:	22-30
足部重量 (サイズ27、カテゴリ5):	1500g (フットカバーを含む)
差高調整範囲:	50mmまで
構造的高さ (サイズ27、カテゴリ5):	180mm

Unity システム情報	
Unity サイズ:	25-30
最大陰圧値:	24inHg (610mmHg)
正常作動圧:	-15inHg ~ 23inHg
付加システム重量:	約88g (ポンプ、ソケットバルブ、チューブを含む)

PROPRIO FOOT®

注文情報

カテゴリ選択ガイド

体重 kg	45-52	53-59	60-68	69-77	78-88	89-100	101-116	117-125
低衝撃レベル	1	1	2	3	4	5	6	7
中衝撃レベル	1	2	3	4	5	6	7	8

フットカバー/ UNITY 適応表

カテゴリ	1	2	3	4	5	6	7	8		
サイズ 22	FSF フットカバー Unity適応なし					該当なし				
サイズ 23										
サイズ 24										
サイズ 25	FST フットカバー Unity適応あり									
サイズ 26										
サイズ 27										
サイズ 28									該当なし	
サイズ 29										
サイズ 30										

製品寸法

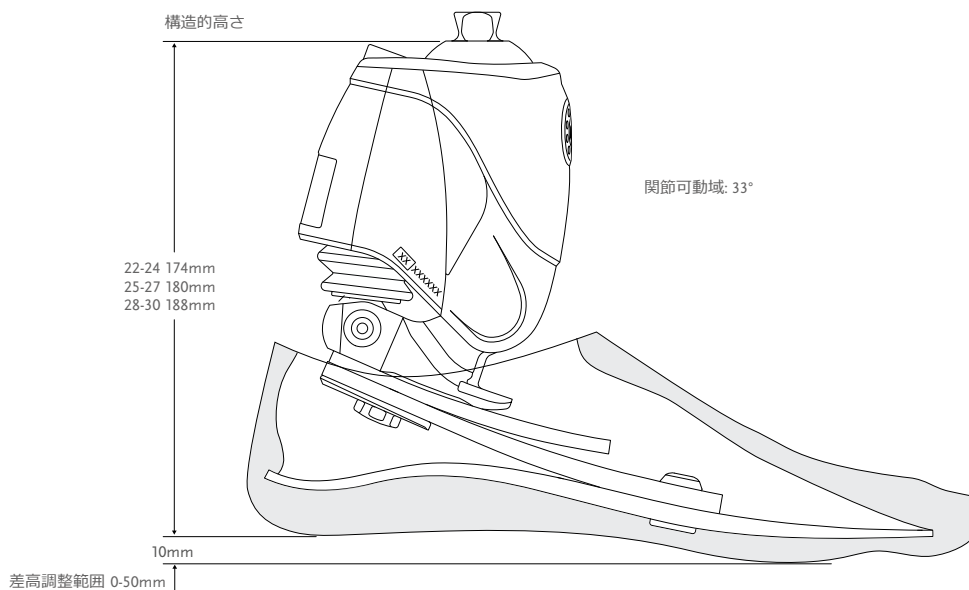

PROPRIO FOOT®

キット

PROPRIO FOOT

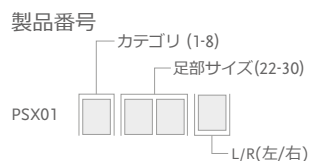

構成:

- 取り外し可能フットカバー* スペクトラソックス付
- ACアダプタ充電器

*PROPRIO FOOT にブラウンのフットカバーを組み合わせる場合には、製品番号の末尾に“BR”とつけてください。

PROPRIO FOOT UNITY付

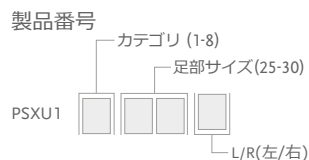

構成:

- 取り外し可能フットカバー* スペクトラソックス付
- Unity ポンプ

*PROPRIO FOOT にブラウンのフットカバーを組み合わせる場合には、製品番号の末尾に“BR”とつけてください。
 注意：Unityポンプは足部に装着された状態で納品されます。また、個別にバルブキットを注文する必要があります。

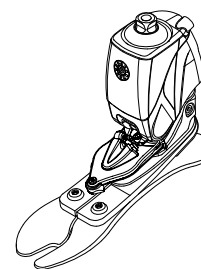

コンポーネント

充電器

製品番号	説明
CME50110	バイオニック製品用 ACアダプタ充電器



デュアルチャージャーキット

デュアルチャージャーキットはRheo Knee、 Rheo Knee XC、 Proprio Footのうちの組み合わせでも、2台同時に充電することができるオプションのキットです。

デュアルチャージャーキット

製品番号	説明
CME10110	ACアダプタ充電器とケーブルアタッチメント



PROPRIO FOOT®

UNITY

UNITY キット

写真	製品番号	説明
1	UTT0001	Unity 下腿用 バルブキット
2	UTF0001	Unity 大腿用 バルブキット
3	UTF0006	Unity 大腿用 チューブキット
4	L-544611	Icelock 544 ソケットアダプタ Unityプレートキット
5	UTT1103	Unity バルブ エアフィルターパック (10個)

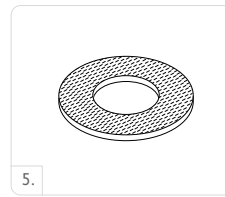
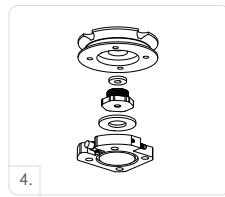
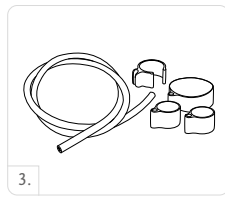
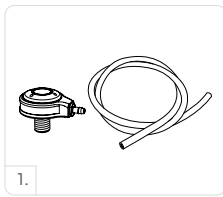

交換部品

フットカバーの選択については、「製品のバリエーション 選択表」の表を参照してください。

FSF - フットカバーキット、ベージュとブラウン*

製品番号



構成:

- フットカバー
- スペクトラソックス

*ブラウンのカバーを注文する際には、製品番号の末尾に“BR”を加えてください。

FST - フットカバーキット、ベージュとブラウン*

製品番号

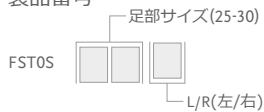

構成:

- フットカバー
- フットカバーアタッチメント
- スペクトラソックス

*ブラウンのカバーを注文する際には、製品番号の末尾に“BR”を加えてください。

スペクトラソックス

足部を保護し、フットモジュールとフットカバーの間に発生するノイズを防止するためのカバーとして使用。

製品番号	説明	サイズ	カラー
FCX64022	スペクトラソックス 小 1本	22-25	黒
FCX64026	スペクトラソックス 大 1本	26-30	黒



PRO-FLEX® ピボット

UNITY
COMPATIBLE

完成用部品
REIMBURSED



Pro-Flexピボットは、27°の驚くべき足継手の動きに従来のカーボン製足部よりも大きく優れた足関節の動きを組み合わせ、特に健側脚の保護の強化を目的として開発されました。生体力学的な動きを模倣して、健側脚の負荷を11%軽減することが実証されています。*

- 27°の足継手の動き
- 健側脚の負荷を11%軽減
- 革新的なピボットメカニズム
- 見た目に美しい解剖学的フットカバー

Össurは、Pro-FlexピボットをUnityシステムと共に使用することをお勧めします。重量増加を最小限にし、構造的高さも増加させることなく、また、Pro-Flexピボットの動力学に干渉しません。Unityは、Iceross Seal-In®テクノロジーと組み合わせて安全な懸垂を提供するように設計されており、1日を通してポリウム変動を安定させ、快適なソケット適合を維持します。



ユーザー情報	
切断レベル:	股関節離断, 大腿切断, 膝関節離断, 下腿切断
衝撃レベル:	低~中
体重制限:	125kg



耐候性



解剖学的な足部



サンダル・トゥ



ピボット
テクノロジー



スプリット・トゥ



足関節の力

* Heitzmann DW, Salami F, De Asha AR, Block J, Putz C, Wolf SI, Alimusaj M. Benefits of an increased prosthetic ankle range of motion for individuals OR users with transfemoral and transtibial amputation walking with a new prosthetic foot. Gait & posture. 2018 Jul 1;64:174-80 .

足部情報	
カテゴリ:	1-7
サイズ:	22-30
足部重量: (サイズ 27, カテゴリ 5)	920g (フットカバーを含む)
構造的高さ: (サイズ 27)	155mm
ヒール高:	10mm
アダプタオプション:	オスピラミッド

Unity システム情報	
最大陰圧値:	24inHg(610mmHg)
正常作動圧:	-15inHg ~ -23inHg
付加システム重量:	75g (ポンプ、ソケットバルブ、チューブを含む)



PRO-FLEX® ピボット

カテゴリ選択表

体重 kg	45-52	53-59	60-68	69-77	78-88	89-100	101-116	117-125
低衝撃カテゴリ								
サイズ 22	1	1	2	3	4	該当なし	該当なし	該当なし
サイズ 23-24	1	1	2	3	4	5	該当なし	該当なし
サイズ 25-26	2	2	2	3	4	5	6	7
サイズ 27-28	該当なし	該当なし	該当なし	3	4	5	6	7
サイズ 29-30	該当なし	該当なし	該当なし	該当なし	4	5	6	7
中衝撃カテゴリ								
サイズ 22	1	2	3	4	該当なし	該当なし	該当なし	該当なし
サイズ 23-24	1	2	3	4	5	該当なし	該当なし	該当なし
サイズ 25-26	2	2	3	4	5	6	7	該当なし
サイズ 27-28	該当なし	該当なし	3	4	5	6	7	該当なし
サイズ 29-30	該当なし	該当なし	該当なし	4	5	6	7	該当なし

製品寸法

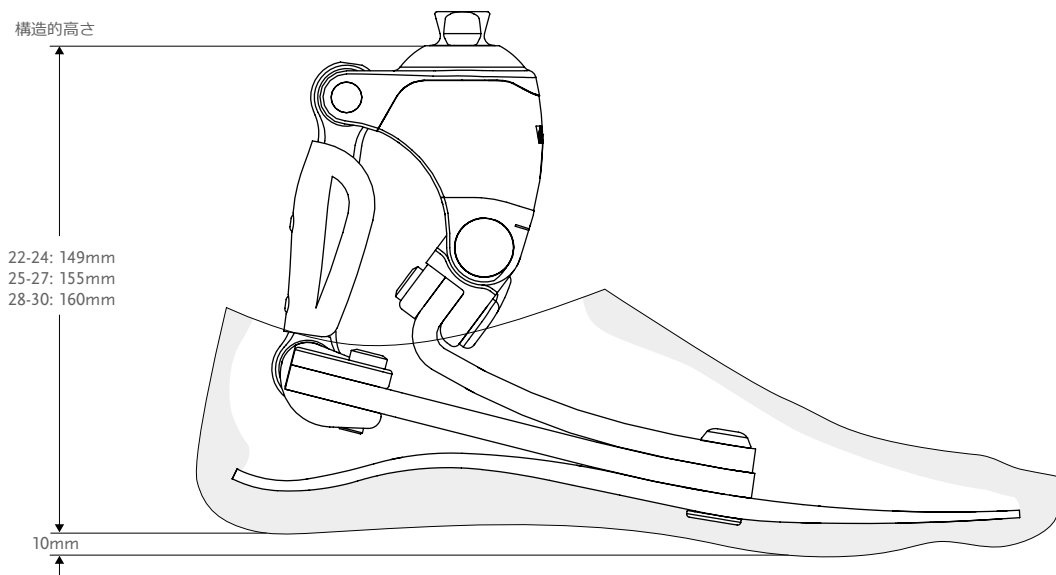

*注意: Pro-Flex ピボット Unity の構造的な高さは、Pro-Flex ピボットと同一です。

PRO-FLEX® ピボット

キット

PRO-FLEX ピボット

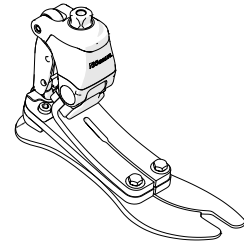
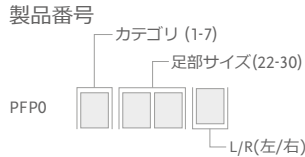

構成:

- フットモジュール
- 取り外し可能フットカバー* スペクトラソックス付

*Pro-Flex ピボットにブラウンのフットカバーを組み合わせる場合には、製品番号の末尾に“BR”とつけてください。

PRO-FLEX ピボットと UNITY ポンプ

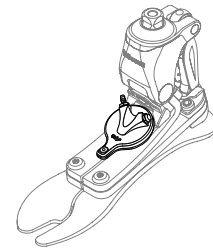
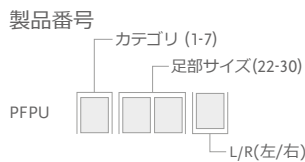

構成:

- フットモジュール
- 取り外し可能フットカバー* スペクトラソックス付
- Unity ポンプ

*Pro-Flex ピボットにブラウンのフットカバーを組み合わせる場合には、製品番号の末尾に“BR”とつけてください。
 注意: Unityポンプは足部に装着された状態で納品されます。また、個別にバルブキットを注文する必要があります。

UNITY

UNITY キット

写真	製品番号	説明
	UTT0001	Unity 下腿用 バルブキット
	UTF0001	Unity 大腿用 バルブキット
	UTF0006	Unity 大腿用 チューブキット
	L-544611	IceLock 544 ソケットアダプタ Unityプレートキット
	UTT1103	Unity バルブ エアフィルターパック (10個)

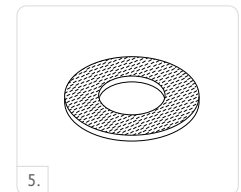
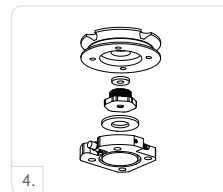
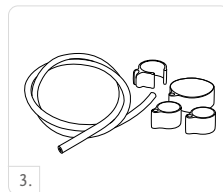

PRO-FLEX® ピボット

外装仕上げ用部品

フットカバーキット、ベージュとブラウン*

製品番号

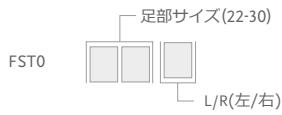

構成:

- フットカバー
- フットカバーアタッチメント
- スペクトラソックス

*ブラウンのカバーを注文する際には、製品番号の末尾に“BR”を加えてください。

スペクトラソックス

足部を保護し、フットモジュールとフットカバーの間に発生するノイズを防止するためのカバーとして使用。



製品番号	説明	サイズ	カラー
FCX63022	スペクトラソックス 小 1本	22-25	黒
FCX63025	スペクトラソックス 大 1本	26-30	黒
FCX63022-15	スペクトラソックス 小 15本セット	22-25	黒
FCX63026-15	スペクトラソックス 大 15本セット	26-30	黒

PRO-FLEX® XC

UNITY
COMPATIBLE

完成用部品
REIMBURSED



Pro-Flex XCは平地を歩行することはもちろん、ハイキングやジョギングを楽しむアクティブなユーザーに快適に使用して頂けるように開発されました。フットモジュールにはオスピラミッドが取り付けられており、外見の良い解剖学的なフットカバーが付属しています。

Pro-Flex XC は防水のため、塩素水ならびに塩水への浸水に完全に耐えることができます。

Össurは、Pro-Flex XC をUnityシステムと共に使用することをお勧めします。重量増加を最小限にし、構造的高さも増加させることはなく、また、Pro-Flex XC の動力学に干渉しません。Unity は、Iceross Seal-In®テクノロジーと組み合わせて安全な懸垂を提供するように設計されており、1日を通してポリウム変動を安定させ、快適なソケット適合を維持します。



ユーザー情報	
切断レベル:	股関節離断, 大腿切断, 膝関節離断, 下腿切断
衝撃レベル:	低~高
体重制限:	166kg



アクティブな
脛骨の前進



スプリット・トウ



サンダル・トウ



解剖学的な足部



防水性

足部情報	
カテゴリ:	1-9
サイズ:	22-30
足部重量: (サイズ 27)	772g (フットカバーとソックスを含む)
構造的高さ: (サイズ 27)	155mm (オスピラミッドとフットカバーを含む)
ヒール高:	10mm
アダプタオプション:	オスピラミッド

Unity システム情報	
最大陰圧値:	24inHg (600mmHg)
正常作動圧:	-15inHg ~ -23inHg
付加システム重量:	97g (ポンプ、ソケットバルブ、チューブを含む)

PRO-FLEX® XC

カテゴリ選択表

体重 kg	45-52	53-59	60-68	69-77	78-88	89-100	101-116	117-130	131-147	148-166
低衝撃カテゴリ										
サイズ 22-24	1	1	2	3	4	5	6	該当なし	該当なし	該当なし
サイズ 25-27	1	1	2	3	4	5	6	7	8	9
サイズ 28-30	3	3	3	3	4	5	6	7	8	9
中衝撃カテゴリ										
サイズ 22-24	1	2	3	4	5	6	該当なし	該当なし	該当なし	該当なし
サイズ 25-27	1	2	3	4	5	6	7	8	9	該当なし
サイズ 28-30	3	3	3	4	5	6	7	8	9	該当なし
高衝撃カテゴリ										
サイズ 22-24	2	3	4	5	6	該当なし	該当なし	該当なし	該当なし	該当なし
サイズ 25-27	2	3	4	5	6	7	8	9	該当なし	該当なし
サイズ 28-30	3	3	4	5	6	7	8	9	該当なし	該当なし

製品寸法

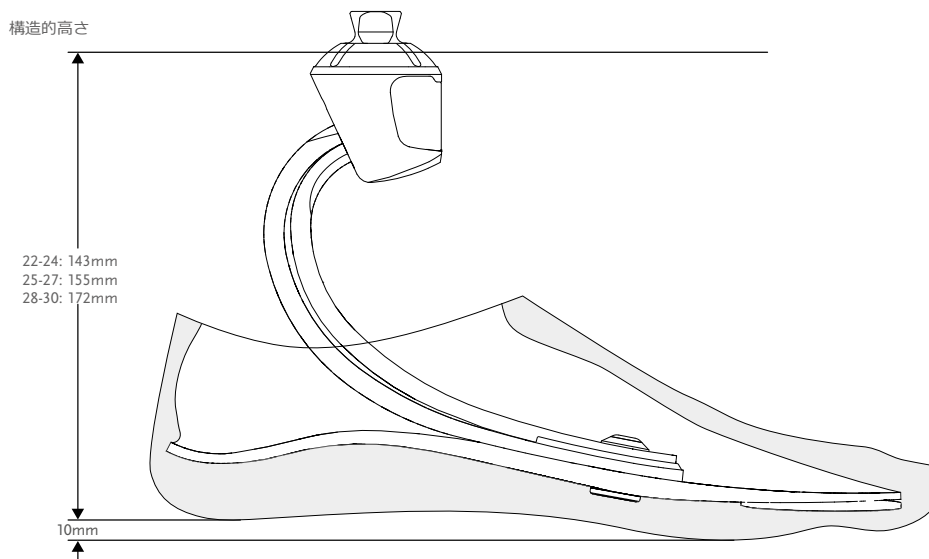

*注意：Pro-Flex XC Unity の構造的高さは、Pro-Flex XC と同一です。

PRO-FLEX® XC

キット

PRO-FLEX XC オスピラミッド付

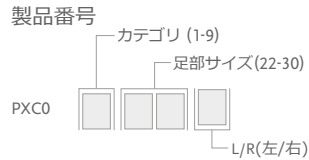

構成:

- フットモジュール
- 取り外し可能フットカバー* スペクトラソックス付

*Pro-Flex XC にブラウンのフットカバーを組み合わせる場合には、製品番号の末尾に“BR”をつけてください。

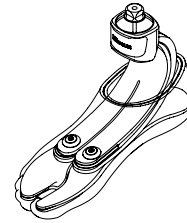

PRO-FLEX XC オスピラミッドと UNITYポンプ付

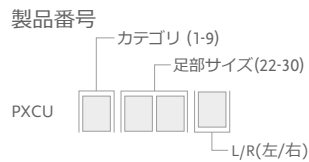

構成:

- フットモジュール
- 取り外し可能フットカバー* スペクトラソックス付
- Unity ポンプ

*Pro-Flex XC にブラウンのフットカバーを組み合わせる場合には、製品番号の末尾に“BR”をつけてください。

Unityポンプは足部に装着された状態で納品されます。また、個別にバルブキットを注文する必要があります。

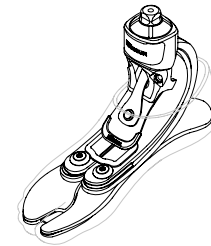

PRO-FLEX® XC

UNITY

UNITY キット

写真	製品番号	説明
1	UTT0001	Unity 下腿用 バルブキット
2	UTF0001	Unity 大腿用 バルブキット
3	UTF0006	Unity 大腿用 チューブキット
4	L-544611	Icelock 544 ソケットアダプタ Unityプレートキット
5	UTT1103	Unity バルブ エアフィルターパック (10個)

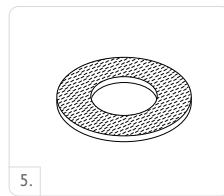
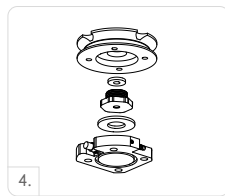
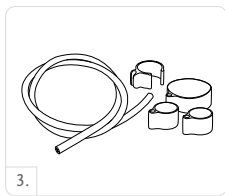

外装仕上げ用部品

フットカバーキット、ベージュとブラウン*



構成:

- フットカバー*
- フットカバーアタッチメント
- スペクトラソックス

*ブラウンのカバーを注文する際には、製品番号の末尾に“BR”を加えてください。

スペクトラソックス

足部を保護し、フットモジュールとフットカバーの間に発生するノイズを防止するためのカバーとして使用。

製品番号	説明	サイズ	カラー
FCX63022	スペクトラソックス 小 1本	22-25	黒
FCX63025	スペクトラソックス 大 1本	26-30	黒
FCX63022-15	スペクトラソックス 小 15本セット	22-25	黒
FCX63026-15	スペクトラソックス 大 15本セット	26-30	黒



PRO-FLEX® XC トーション

UNITY
COMPATIBLE

完成用部品
REIMBURSED



Pro-Flex XC トーションは、ハイキングやジョギング、また平地での歩行を楽しむアクティブなユーザーをサポートするために開発されました。

Pro-Flex XC トーションは、Pro-Flex XCのエネルギーリターンと滑らかな踏み返しを、衝撃吸収および回旋機能と組み合わせています。ソールブレイドは、つま先全体の有効長と、従来の足部よりも広いフットブレイドを提供します。

この足部は、軽量で1つの足部を日常生活をはじめ、様々な高衝撃な活動に使用したいユーザーに適しています。

負荷が少なく、動力学が改善されているため、ユーザーは、幅広い活動でより快適に楽しむことができます。軽量の解剖学的フットカバーは、濡れた表面や滑りやすい表面でも素足で安定性を保つ安定したグリップソールと、ビーチサンダルを含むさまざまなフットウェアのためのサンダル・トウを備えています。

Össurは、Pro-Flex XC トーションを、Unityシステムと共に使用することをお勧めします。重量増加を最小限にし、構造的高さも増加させることはなく、また、Pro-Flex XC トーションの動力学に干渉しません。Unityは、Iceross Seal-In®テクノロジーと組み合わせて安全な懸垂を提供するように設計されており、1日を通してポリウム変動を安定させ、快適なソケット適合を維持します。



ユーザー情報	
切断レベル:	股関節離断, 大腿切断, 膝関節離断, 下腿切断
衝撃レベル:	低~高
体重制限:	147kg



アクティブな
脛骨の前進



衝撃吸収パイロン



ローテーション



スプリット・トウ



サンダル・トウ



耐候性



解剖学的な足部

足部情報	
カテゴリ:	1-8
サイズ:	22-30
足部重量: (サイズ 27, カテゴリ 5)	1035g (フットカバーとソックスを含む)
構造的高さ: (サイズ 27)	222mm (オスピラミッドとフットカバーを含む)
ヒール高:	10mm
アダプタオプション:	オスピラミッド

Unity システム情報	
最大陰圧値:	24inHg(610mmHg)
正常作動圧:	-15inHg ~ -20inHg
付加システム重量:	91g (ポンプ、ソケットバルブ、チューブを含む)

PRO-FLEX® XC トーション

カテゴリ選択表

体重 kg	45-52	53-59	60-68	69-77	78-88	89-100	101-116	117-130	131-147
低衝撃カテゴリ									
サイズ 22-24	1	1	2	3	4	5	6	該当なし	該当なし
サイズ 25-27	1	1	2	3	4	5	6	7	8
サイズ 28-30	3	3	3	3	4	5	6	7	8
中衝撃カテゴリ									
サイズ 22-24	1	2	3	4	5	6	該当なし	該当なし	該当なし
サイズ 25-27	1	2	3	4	5	6	7	8	該当なし
サイズ 28-30	3	3	3	4	5	6	7	8	該当なし
高衝撃カテゴリ									
サイズ 22-24	2	3	4	5	6	該当なし	該当なし	該当なし	該当なし
サイズ 25-27	2	3	4	5	6	7	8	該当なし	該当なし
サイズ 28-30	3	3	4	5	6	7	8	該当なし	該当なし

製品寸法

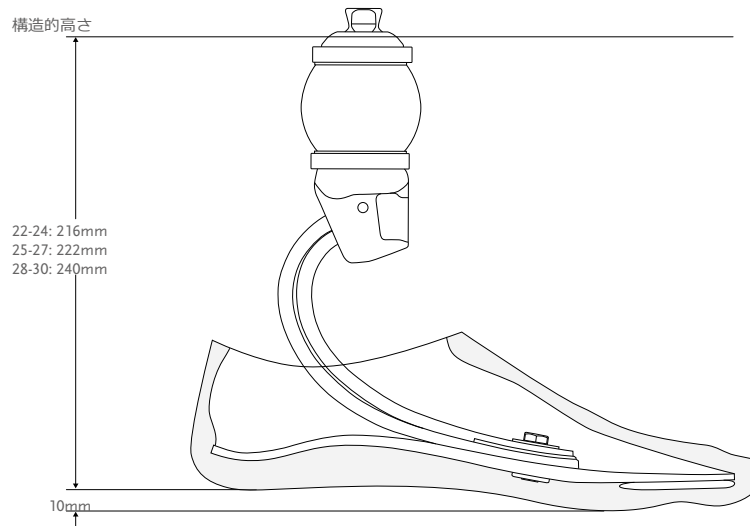

*注意: Pro-Flex XC トーション Unity の構造的高さは、Pro-Flex XC トーションと同一です。

PRO-FLEX® XC トーション

キット

PRO-FLEX XC トーション オスピラミッド付

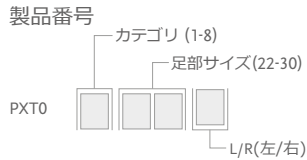

構成:

- フットモジュール
- 取り外し可能フットカバー* スペクトラソックス付

*ブラウンのカバーを注文する際には、製品番号の末尾に“BR”を加えてください。

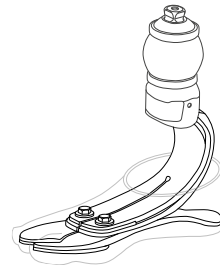

PRO-FLEX XC トーション オスピラミッドとUNITYポンプ付

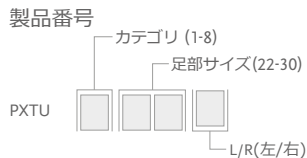

構成:

- フットモジュール
- Unity ポンプ
- 取り外し可能フットカバー* スペクトラソックス付

*Pro-Flex XC にブラウンのフットカバーを組み合わせる場合には、製品番号の末尾に“BR”とつけてください。

注意: Unityポンプは足部に装着された状態で納品されます。また、個別にバルブキットを注文する必要があります。

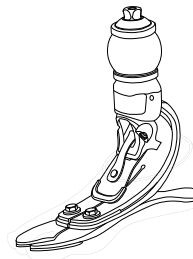

UNITY

UNITY キット

写真	製品番号	説明
	UTT0001	Unity 下腿用 バルブキット
	UTF0001	Unity 大腿用 バルブキット
	UTF0006	Unity 大腿用 チューブキット
	L-544611	IceLock 544 ソケットアダプタ Unityプレートキット
	UTT1103	Unity バルブ エアフィルターパック (10個)

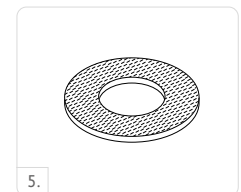
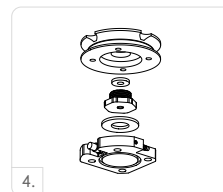
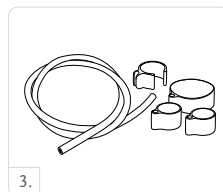

PRO-FLEX® XC トーション

外装仕上げ用部品

フットカバーキット、ベージュとブラウン*

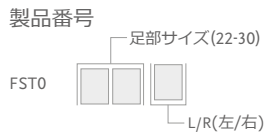

構成:

- フットカバー*
- フットカバーアタッチメント
- スペクトラソックス

*ブラウンのカバーを注文する際には、製品番号の末尾に“BR”を加えてください。

スペクトラソックス

足部を保護し、フットモジュールとフットカバーの間に発生するノイズを防止するためのカバーとして使用。



製品番号	説明	サイズ	カラー
FCX63022	スペクトラソックス 小 1本	22-25	黒
FCX63025	スペクトラソックス 大 1本	26-30	黒
FCX63022-15	スペクトラソックス 小 15本セット	22-25	黒
FCX63026-15	スペクトラソックス 大 15本セット	26-30	黒

PRO-FLEX® ST

完成用部品
REIMBURSED



Pro-Flex STは、日常生活で直面する柔軟性や自信を求める低から高活動なユーザー向けに設計されています。この多用途の義肢足部は、滑らかな踏み返しと制御された蹴り出しを提供します。

Pro-Flex STは、動力学と地面への順応性を組み合わせた多機能設計によって、さまざまな地形の上での歩行を容易にします。すべてのPro-Flexデバイスと同様に、効果的な全長トゥレバーと解剖学的なスプリット・トゥを備えた独自の3枚ブレイド設計が特徴です。

Pro-Flex STは、従来のエネルギー蓄積返還型足部よりも、踵の接地から爪先離地まで滑らかで自然な歩行を実現します。スマートな形状を備えた、外観の美しい解剖学的フットカバー、そして別に一体化したオスピラミッドが付いています。Pro-Flex STは、塩素や塩水のいずれに浸かっても完全に耐性をもつ防水性能があります。



ユーザー情報	
切断レベル:	股関節離断, 大腿切断, 膝関節離断, 下腿切断
衝撃レベル:	低~高
体重制限:	166kg

足部情報	
カテゴリ:	1-9
サイズ:	22-30
足部重量: (サイズ 27)	756g (フットカバーとソックスを含む)
構造的高さ: (サイズ 27)	160mm (オスピラミッドとフットカバーを含む)
ヒール高:	10mm
アダプタオプション:	オスピラミッド



アクティブな
脛骨の前進



スプリット・トゥ



サンダル・トゥ



解剖学的な足部



防水性

PRO-FLEX® ST

カテゴリ選択表

体重 kg	45-52	53-59	60-68	69-77	78-88	89-100	101-116	117-130	131-147	148-166
低衝撃カテゴリ										
サイズ 22-24	1	1	2	3	4	5	6	該当なし	該当なし	該当なし
サイズ 25-27	1	1	2	3	4	5	6	7	8	9
サイズ 28-30	3	3	3	3	4	5	6	7	8	9
中衝撃カテゴリ										
サイズ 22-24	1	2	3	4	5	6	該当なし	該当なし	該当なし	該当なし
サイズ 25-27	1	2	3	4	5	6	7	8	9	該当なし
サイズ 28-30	3	3	3	4	5	6	7	8	9	該当なし
高衝撃カテゴリ										
サイズ 22-24	2	3	4	5	6	該当なし	該当なし	該当なし	該当なし	該当なし
サイズ 25-27	2	3	4	5	6	7	8	9	該当なし	該当なし
サイズ 28-30	3	3	4	5	6	7	8	9	該当なし	該当なし

製品寸法

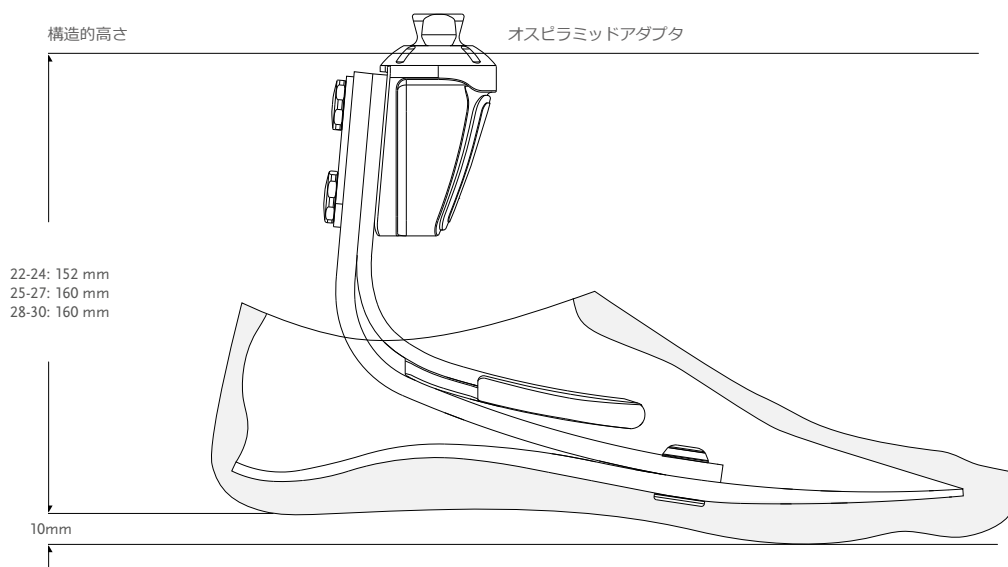

PRO-FLEX® ST

キット

PRO-FLEX ST オスピラミッド付

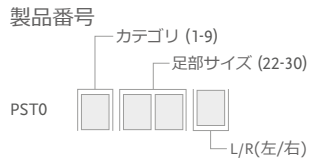

構成:

- フットモジュール オスピラミッド付
- 取り外し可能フットカバー* スペクトラソックス付

*For Pro-Flex ST にブラウンのフットカバーを組み合わせる場合には、製品番号の末尾に“BR”をつけてください。

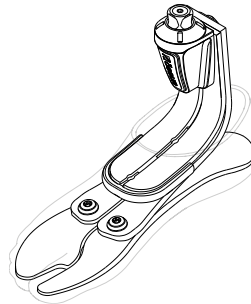

外装仕上げ用部品

フットカバーキット、ベージュとブラウン*



構成:

- フットカバー*
- フットカバーアタッチメント
- スペクトラソックス

*ブラウンのカバーを注文する際には、製品番号の末尾に“BR”を加えてください。



スペクトラソックス

足部を保護し、フットモジュールとフットカバーの間に発生するノイズを防止するためのカバーとして使用。

製品番号	説明	サイズ	カラー
FCX63022	スペクトラソックス 小 1本	22-25	黒
FCX63025	スペクトラソックス 大 1本	26-30	黒
FCX63022-15	スペクトラソックス 小 15本セット	22-25	黒
FCX63026-15	スペクトラソックス 大 15本セット	26-30	黒



PRO-FLEX® MODULAR



Pro-Flex Modularは、軽量かつ下腿部の高さ調整が可能な義肢足部で、ソケットと足部の間の追加部品の必要性を最小限にします。日常生活で直面する活動に柔軟性や自信を求める低から活動のユーザー向けに設計されています。

この多用途の義肢足部は、動力学と地面への順応性を組み合わせた多機能設計によって、さまざまな地形の上での歩行を容易にします。



ユーザー情報	
切断レベル:	股関節離断, 大腿切断, 膝関節離断, 下腿切断
衝撃レベル:	低~高
体重制限:	166kg

足部情報	
カテゴリ:	1-9
サイズ:	22-30
足部重量: (サイズ 27)	910g(オスピラミッドとフットカバーを含む)
構造的高さ: (サイズ 27)	168mm~327mm (オスピラミッドとフットカバーを含む)
ヒール高:	10mm
アダプタオプション:	オスピラミッド



アクティブな
脛骨の前進



スプリット・トウ



サンダル・トウ



解剖学的な足部



防水性

PRO-FLEX® MODULAR

カテゴリ選択表

体重 kg	45-52	53-59	60-68	69-77	78-88	89-100	101-116	117-130	131-147	148-166
低衝撃カテゴリ										
サイズ 22-24	1	1	2	3	4	5	6	該当なし	該当なし	該当なし
サイズ 25-27	1	1	2	3	4	5	6	7	8	9
サイズ 28-30	3	3	3	3	4	5	6	7	8	9
中衝撃カテゴリ										
サイズ 22-24	1	2	3	4	5	6	該当なし	該当なし	該当なし	該当なし
サイズ 25-27	1	2	3	4	5	6	7	8	9	該当なし
サイズ 28-30	3	3	3	4	5	6	7	8	9	該当なし
高衝撃カテゴリ										
サイズ 22-24	2	3	4	5	6	該当なし	該当なし	該当なし	該当なし	該当なし
サイズ 25-27	2	3	4	5	6	7	8	9	該当なし	該当なし
サイズ 28-30	3	3	4	5	6	7	8	9	該当なし	該当なし

製品寸法

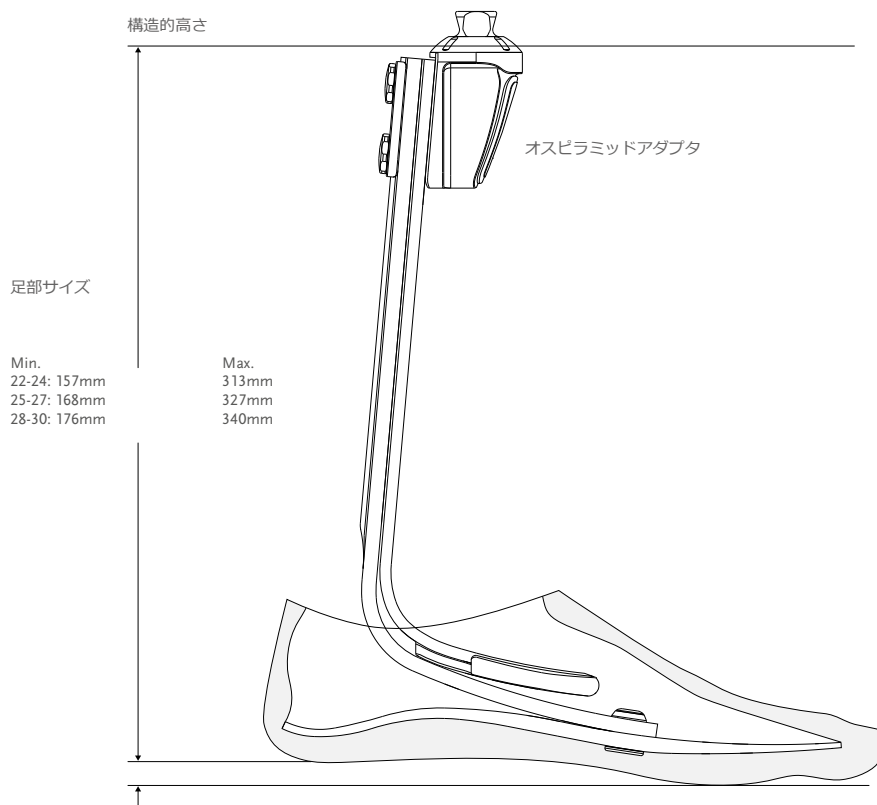

PRO-FLEX® MODULAR

キット

PRO-FLEX MODULAR オスピラミッド付

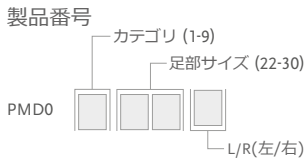

構成:

- オスピラミッド
- オスピラミッド
- 取り外し可能フットカバー* スペクトラソックス付

*ブラウンのカバーを注文する際には、製品番号の末尾に“BR”を加えてください。

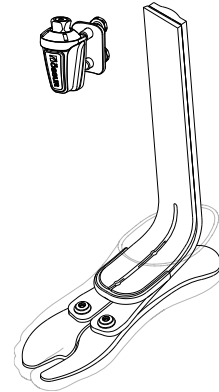

スタンダードアダプタ

PRO-FLEX MODULAR アライメントアダプタ

アライメント調整とドリルの穴あけを迅速で簡単に。

製品番号	重量
PMD50002	396g

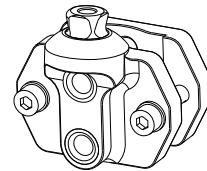

外装仕上げ用部品

フットカバーキット、ベージュとブラウン*



構成:

- フットカバー*
- フットカバーアタッチメント
- スペクトラソックス

*ブラウンのカバーを注文する際には、製品番号の末尾に“BR”を加えてください。



スペクトラソックス

足部を保護し、フットモジュールとフットカバーの間に発生するノイズを防止するためのカバーとして使用。

製品番号	説明	サイズ	カラー
FCX63022	スペクトラソックス 小 1本	22-25	黒
FCX63025	スペクトラソックス 大 1本	26-30	黒
FCX63022-15	スペクトラソックス 小 15本セット	22-25	黒
FCX63026-15	スペクトラソックス 大 15本セット	26-30	黒



PRO-FLEX® LP

UNITY
COMPATIBLE

完成用部品
REIMBURSED



Pro-Flex LPは、足関節の力、エネルギーリターン、滑らかな踏み返し、動力学を、長断端のユーザーに提供するように特別に設計されています。

Pro-Flex LPは、「逆テーパー」テクノロジーにより、高度な足継手の動きとつま先全体の有効長を提供し、より大きな背屈を可能にします。

負荷が少なく、動力学が改善されているため、長断端を有するユーザーは、幅広い活動をより快適に楽しむことができます。軽量の解剖学的フットカバーは、濡れた表面や滑りやすい表面でも素足で安定性を保つ安定したグリップソールと、ビーチサンダルを含むさまざまなフットウェアの為にサンダル・トウを備えています。

Össurは、Pro-Flex LPを、Unityシステムと組み合わせて使用することをお勧めします。Unityは重量増加を最小限にし、構造的高さも増加させることはなく、また、Pro-Flex LPの動力学に干渉しません。Unityは、Iceross Seal-In®テクノロジーと組み合わせて安全な懸垂を提供するように設計されており、1日を通してポリウム変動を安定させ、快適なソケット適合を維持します。



ユーザー情報	
切断レベル:	股関節離断, 大腿切断, 膝関節離断, 下腿切断
衝撃レベル:	低~高
体重制限:	166kg



解剖学的な足部



スプリット・トウ



サンダル・トウ



防水性

足部情報	
カテゴリ:	1-9
サイズ:	22-30
足部重量: (サイズ 27)	690g (フットカバーとソックスを含む)
構造的高さ: (サイズ 27)	73mm (オスピラミッドとフットカバーを含む)
ヒール高:	10mm
アダプタオプション:	オスピラミッド

Unity システム情報	
最大陰圧値:	24inHg(610mmHg)
正常作動圧:	-15inHg ~ -23inHg
付加システム重量:	82g (ポンプ、ソケットバルブ、チューブを含む)

PRO-FLEX® LP

カテゴリ選択表

体重 kg	45-52	53-59	60-68	69-77	78-88	89-100	101-116	117-130	131-147	148-166
低衝撃カテゴリ										
サイズ 22-24	1	1	2	3	4	5	該当なし	該当なし	該当なし	該当なし
サイズ 25-27	1	1	2	3	4	5	6	7	8	9
サイズ 28-30	3	3	3	3	4	5	6	7	8	9
中衝撃カテゴリ										
サイズ 22-24	1	2	3	4	5	該当なし	該当なし	該当なし	該当なし	該当なし
サイズ 25-27	1	2	3	4	5	6	7	8	9	該当なし
サイズ 28-30	3	3	3	4	5	6	7	8	9	該当なし
高衝撃カテゴリ										
サイズ 22-24	2	3	4	5	該当なし	該当なし	該当なし	該当なし	該当なし	該当なし
サイズ 25-27	2	3	4	5	6	7	8	9	該当なし	該当なし
サイズ 28-30	3	3	4	5	6	7	8	9	該当なし	該当なし

製品寸法

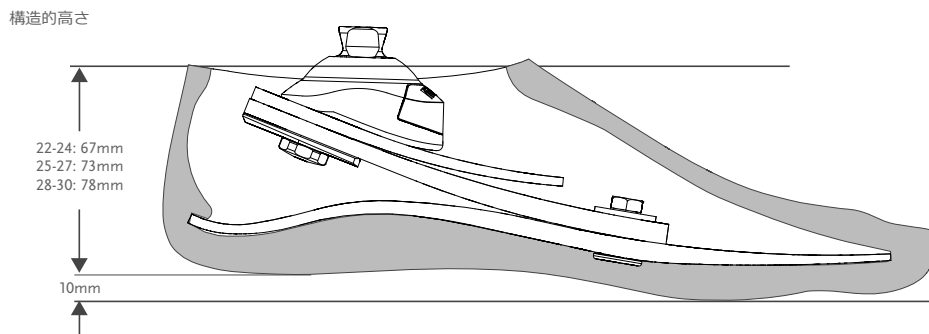

*注意：Pro-Flex LP Unity の構造的高さは、Pro-Flex LPと同一です。

PRO-FLEX® LP

キット

PRO-FLEX LP オスピラミッド付

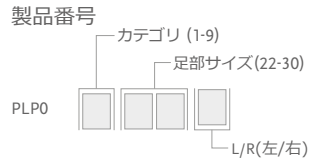

構成:

- フットモジュール
- 取り外し可能フットカバー* スペクトラソックス付

*Pro-Flex LP にブラウンのフットカバーを組み合わせる場合には、製品番号の末尾に“BR”をつけてください。

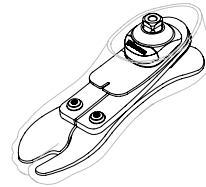

PRO-FLEX LP オスピラミッドとUNITYポンプ付

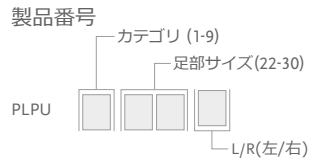

構成:

- フットモジュール
- 取り外し可能フットカバー* スペクトラソックス付
- Unity ポンプ

*Pro-Flex LP にブラウンのフットカバーを組み合わせる場合には、製品番号の末尾に“BR”をつけてください。

注意: Unityポンプは足部に装着された状態で納品されます。また、個別にバルブキットを注文する必要があります。

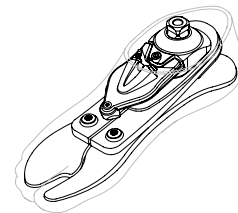

UNITY

UNITY キット

写真	製品番号	説明
	UTT0001	Unity 下腿用 バルブキット
	UTF0001	Unity 大腿用 バルブキット
	UTF0006	Unity 大腿用 チューブキット
	L-544611	Icelock 544 ソケットアダプタ Unityプレートキット
	UTT1103	Unity バルブ エアフィルターパック (10個)

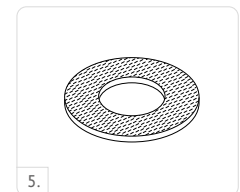
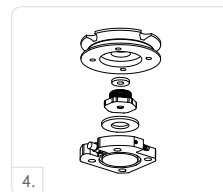
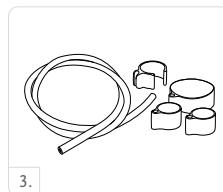

PRO-FLEX® LP

外装仕上げ用部品

フットカバーキット、ベージュとブラウン*



構成:

- フットカバー*
- フットカバーアタッチメント
- スペクトラソックス

*ブラウンのカバーを注文する際には、製品番号の末尾に“BR”を加えてください。

スペクトラソックス

足部を保護し、フットモジュールとフットカバーの間に発生するノイズを防止するためのカバーとして使用。



製品番号	説明	サイズ	カラー
FCX63022	スペクトラソックス 小 1本	22-25	黒
FCX63025	スペクトラソックス 大 1本	26-30	黒
FCX63022-15	スペクトラソックス 小 15本セット	22-25	黒
FCX63026-15	スペクトラソックス 大 15本セット	26-30	黒

PRO-FLEX® LP トーション

UNITY
COMPATIBLE

完成用部品
REIMBURSED



トーションモジュールを組み合わせたPro-Flex LP足部は、長断端の方が得ることが難しいレベルの足関節の力、エネルギーリターン、および全体的な動力学を実現します。このコンパクトなエネルギー蓄積型足部は、断端への剪断力を減らすように設計された回旋方向の衝撃吸収を提供します。Pro-Flex LP トーションは、非常に滑らかな踏み返しに加えて、これらの利点を實現するように特別に設計されました。トーションショックユニットは、失われた関節の生理的な回旋と垂直方向の衝撃吸収を補い、エンドユーザーに快適さを提供し、断端のストレスを軽減します。

Pro-Flex LP トーションは、高度な足関節の動きを提供し、従来の薄型カーボンファイバー製足部よりも大幅に改善しています。つま先全体の有効長と、新しい「逆テーバー」テクノロジーを備えており、より大きな背屈を可能にします。

負荷が少なく、動力学が改善されているため、長断端をもつユーザーも、幅広い活動をより快適に行うことができます。軽量の解剖学的フィットカバーは、濡れた表面や滑りやすい表面でも素足で安定性を保つ安定したグリップソールと、ビーチサンダルを含むさまざまなフットウェア用のサンダル・トウを備えています。

Össurは、Pro-Flex LP トーションを、Unityシステムと共に使用することをお勧めします。重量増加を最小限にし、構造的高さも増加させることはなく、また、Pro-Flex LP トーションの動力学に干渉しません。Unityは、Iceross Seal-In®テクノロジーと組み合わせて安全な懸垂を提供し、1日を通してボリューム変動を安定させ、快適なソケットの適合を維持します。



ユーザー情報	
切断レベル:	股関節離断, 大腿切断, 膝関節離断, 下腿切断
衝撃レベル:	低~高
体重制限:	147kg



アクティブな
脛骨の前進



衝撃吸収パイロン



ローテーション



スプリット・トウ



解剖学的な足部



サンダル・トウ



耐候性

足部情報	
カテゴリ:	1-8
サイズ:	22-30
足部重量: (サイズ 27)	960g (フィットカバーとソックスを含む)
構造的高さ: (サイズ 27)	147mm (オスピラミッドとフィットカバーを含む)
ヒール高:	10mm
アダプタオプション:	オスピラミッド

Unity システム情報	
最大陰圧値:	24inHg(610mmHg)
正常作動圧:	-15inHg ~ -23inHg
付加システム重量:	75g (ポンプ、ソケットバルブ、チューブを含む)

PRO-FLEX® LP トーション

カテゴリ選択表

体重 kg	45-52	53-59	60-68	69-77	78-88	89-100	101-116	117-130	131-147
低衝撃カテゴリ									
サイズ 22-24	1	1	2	3	4	5	該当なし	該当なし	該当なし
サイズ 25-27	1	1	2	3	4	5	6	7	8
サイズ 28-30	3	3	3	3	4	5	6	7	8
中衝撃カテゴリ									
サイズ 22-24	1	2	3	4	5	該当なし	該当なし	該当なし	該当なし
サイズ 25-27	1	2	3	4	5	6	7	8	該当なし
サイズ 28-30	3	3	3	4	5	6	7	8	該当なし
高衝撃カテゴリ									
サイズ 22-24	2	3	4	5	該当なし	該当なし	該当なし	該当なし	該当なし
サイズ 25-27	2	3	4	5	6	7	8	該当なし	該当なし
サイズ 28-30	3	3	4	5	6	7	8	該当なし	該当なし

製品寸法

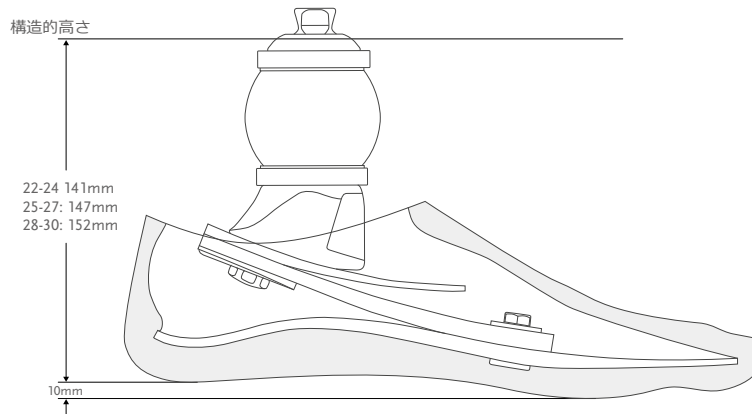

*注意：Pro-Flex LP トーション Unity の構造的な高さは、Pro-Flex LP トーションと同一です。

PRO-FLEX® LP トーション

キット

PRO-FLEX LP トーション オスピラミッド付

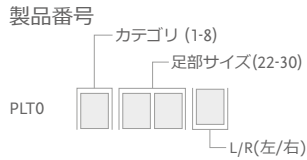

構成:

- フットモジュール
- 取り外し可能フットカバー* スペクトラソックス付

*Pro-Flex LP トーションにブラウンのフットカバーを組み合わせる場合には、製品番号の末尾に“BR”とつけてください。

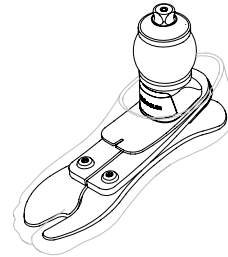

PRO-FLEX LP トーション オスピラミッドUNITYポンプ付

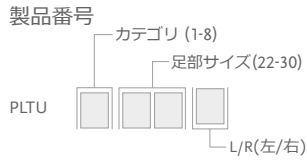

構成:

- フットモジュール
- 取り外し可能フットカバー* スペクトラソックス付
- Unity ポンプ

*Pro-Flex LP トーションにブラウンのフットカバーを組み合わせる場合には、製品番号の末尾に“BR”とつけてください。

*注意: Unityポンプは足部に装着された状態で納品されます。また、個別にバルブキットを注文する必要があります。

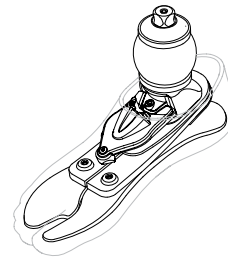

UNITY

UNITYキット

写真	製品番号	説明
	UTT0001	Unity 下腿用 バルブキット
	UTF0001	Unity 大腿用 バルブキット
	UTF0006	Unity 大腿用 チューブキット
	L-544611	IceLock 544 ソケットアダプタ Unityプレートキット
	UTT1103	Unityバルブ エアフィルターパック (10個)

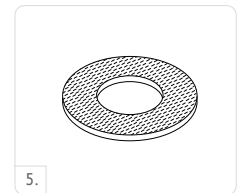
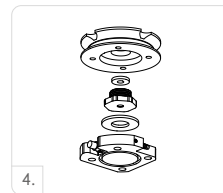
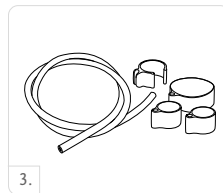

PRO-FLEX® LP トーション

外装仕上げ用部品

フットカバーキット、ベージュとブラウン*

製品番号

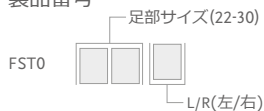

構成:

- フットカバー*
- フットカバーアタッチメント
- スペクトラソックス

*ブラウンのカバーを注文する際には、製品番号の末尾に“BR”を加えてください。

スペクトラソックス

足部を保護し、フットモジュールとフットカバーの間に発生するノイズを防止するためのカバーとして使用。



製品番号	説明	サイズ	カラー
FCX63022	スペクトラソックス 小 1本	22-25	黒
FCX63025	スペクトラソックス 大 1本	26-30	黒
FCX63022-15	スペクトラソックス 小 15本セット	22-25	黒
FCX63026-15	スペクトラソックス 大 15本セット	26-30	黒

PRO-FLEX® LP アライン

完成用部品
REIMBURSED



Pro-Flex LP アラインは、機能性、快適性、美しいデザインを兼ね備えています。これにより、ユーザーは、アライメント、姿勢、動力学または機能性を損なうことなく、活動に適した靴を自由に選択できます。差高は素早く簡単に調整できます。

すべてのPro-Flex シリーズと同様、つま先まで効果的なトゥレバーとより生理的なスプリットトゥを備えた、特有の3枚ブレードを採用しています。加えて、Pro-Flex LP アラインは湿った、滑りやすい床面でも裸足の安全性を高めるグリップソールを採用した軽量フットカバーを備えています。カバーは洗浄しやすく、様々な靴に合わせることができる自然なアーチと足底面を採用しています。



ユーザー情報	
切断レベル:	股関節離断,大腿切断,膝関節離断,下腿切断
衝撃レベル:	低~中
体重制限:	116kg (低衝撃レベル) 100kg (中衝撃レベル)



サンダル・トゥ



差高調整機能



解剖学的な足部



スプリット・トゥ



耐候性

足部情報	
カテゴリ:	1-6
サイズ:	22-28
足部重量: (サイズ 24/27)	703g/866g (フットカバーとソックスを含む)
構造的高さ: (サイズ 24/27)	116mm/121mm (フットカバーとソックスを含む)
ヒール高:	7cmまで
アダプタオプション:	オスピラミッド

製品のバリエーション 選択表

カテゴリ	1	2	3	4	5	6
サイズ 22	FSF フットカバー Pro-Flex LP アライン専用下腿カバー適応あり					該当なし
サイズ 23						該当なし
サイズ 24						該当なし
サイズ 25						該当なし
サイズ 26						該当なし
サイズ 27	FST フットカバー Pro-Flex LP アライン専用下腿カバー適応なし					
サイズ 28	該当なし	該当なし				

PRO-FLEX® LP アライン

カテゴリ選択表

体重 kg	45-52	53-59	60-68	69-77	78-88	89-100	101-116
低衝撃カテゴリ							
サイズ 22-24	1	1	2	3	4	5	該当なし
サイズ 25-27	1	1	2	3	4	5	6
サイズ 28	3	3	3	3	4	5	6
中衝撃カテゴリ							
サイズ 22-24	1	2	3	4	5	該当なし	該当なし
サイズ 25-27	1	2	3	4	5	6	該当なし
サイズ 28	3	3	3	4	5	6	該当なし

製品寸法

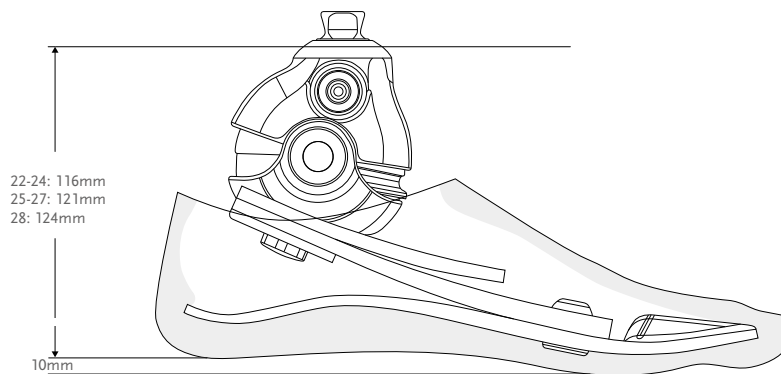

キット

PRO-FLEX LP アライン オスピラミッド付

製品番号

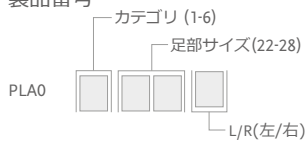

構成:

- フットモジュール
- 取り外し可能フットカバー* スペクトラソックス付

*Pro-Flex LP アラインにブラウンのフットカバーを組み合わせる場合には、製品番号の末尾に“BR”とつけてください。

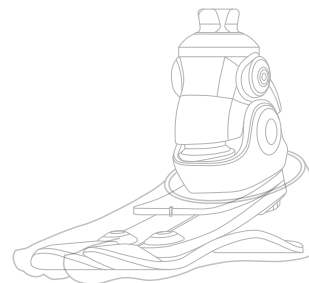

PRO-FLEX® LP アライン

スペアパーツ

フットカバーの選択については、「製品のバリエーション 選択表」の表を参照してください。

FSF・フットカバーキット、ベージュとブラウン*

製品番号

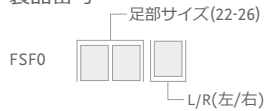

構成:

- フットカバー
- スペクトラソックス



FST・フットカバーキット、ベージュとブラウン*

製品番号



構成:

- フットカバー
- フットカバーアタッチメント
- スペクトラソックス



*ブラウンのカバーを注文する際には、製品番号の末尾に“BR”を加えてください。

スペクトラソックス

足部を保護し、フットモジュールとフットカバーの間に発生するノイズを防止するためのカバーとして使用。

製品番号	説明	サイズ	カラー
FCX63022	スペクトラソックス 小 1本	22-25	黒
FCX63025	スペクトラソックス 大 1本	26-30	黒
FCX63022-15	スペクトラソックス 小 15本セット	22-25	黒
FCX63026-15	スペクトラソックス 大 15本セット	26-30	黒



スペーサーキット

製品番号	サイズ	カテゴリ
PLA50005	22-24	1-5
PLA50007	25-27	1-6
	28	3-6

構成:

- 前方スペーサー
- 前方スペーサーウェッジ
- 後方スペーサー
- ウェッジ - スペーサー交換用工具



PRO-FLEX® LP アライン

PRO-FLEX LP アライン専用下腿カバー選択表

カテゴリ	1	2	3	4	5	6
サイズ 22	Pro-Flex LP アライン専用下腿カバー					該当なし
サイズ 23						該当なし
サイズ 24						該当なし
サイズ 25						該当なし
サイズ 26						該当なし
サイズ 27	該当なし	該当なし	該当なし	該当なし	該当なし	該当なし
サイズ 28	該当なし	該当なし	該当なし	該当なし	該当なし	該当なし



PRO-FLEX LP アライン専用下腿カバー

製品番号	サイズ
LSF024Nz	22-24 z=L/R (左/右)
LSF026Nz	25-26 z=L/R (左/右)

注意: Pro-Flex LP アラインにブラウンのフットカバーを組み合わせる場合には、製品番号の末尾に“BR”とつけてください。

VARI-FLEX®

UNITY
COMPATIBLE

完成用部品
REIMBURSED



Vari-Flexは、快適性と動力学の両方を組み合わせています。Vari-Flexは軽量で組み立てが簡単で、また細長い形状でフットカバーをかぶせやすくなっています。

腰と健側への疲労や負担を減らす自然な歩行により、安全性と信頼性を提供できます。

Vari-Flex 用の Unity は、ポリウムの変動を安定させ、ソケットの適合を向上させるように設計された、軽量の足部と向上された陰圧サスペンションシステムです。シンプルかつ丈夫で軽量の義肢を好む中程度から高活動なユーザー向けに、Vari-Flex 用の Unity と Seal-In テクノロジーを組み合わせることで、懸垂用スリーブの制限をうけることなく、安全な懸垂、ポリウム管理、および優れた足部の動力学を提供します。Unity は義足の重量を最小限に抑え、フット モジュールの動力学を妨げません。



ユーザー情報	
切断レベル:	股関節離断, 大腿切断, 膝関節離断, 下腿切断
衝撃レベル:	低~高
体重制限:	166kg



全長トウカバー



アクティブな
踵骨の前進



スプリット・
トウ



耐候性

足部情報	
カテゴリ:	1-9
サイズ:	22-30
足部重量: (サイズ 27)	594g (フットカバーとソックスを含む)
構造的高さ: (サイズ 27)	170mm (フットカバーとソックスを含む)
ヒール高:	10mm
アダプタオプション:	固定オスピラミッド

Unity システム情報	
最大陰圧値:	23inHg (600mmHg)
正常作動圧:	-16inHg ~ -20inHg
付加システム重量:	130g (ポンプ、ソケットバルブ、チューブを含む)

VARI-FLEX®

注文情報

オスピラミッド付足部コンプリートキット



注意：足部とは別にフットカバーの注文が必要になります。

カテゴリ選択表

体重 kg	45-52	53-59	60-68	69-77	78-88	89-100	101-116	117-130	131-147	148-166
低衝撃レベル	1	1	2	3	4	5	6	7	8	9
中衝撃レベル	1	2	3	4	5	6	7	8	9	該当なし
高衝撃レベル	2	3	4	5	6	7	8	9	該当なし	該当なし

製品寸法 UNITY

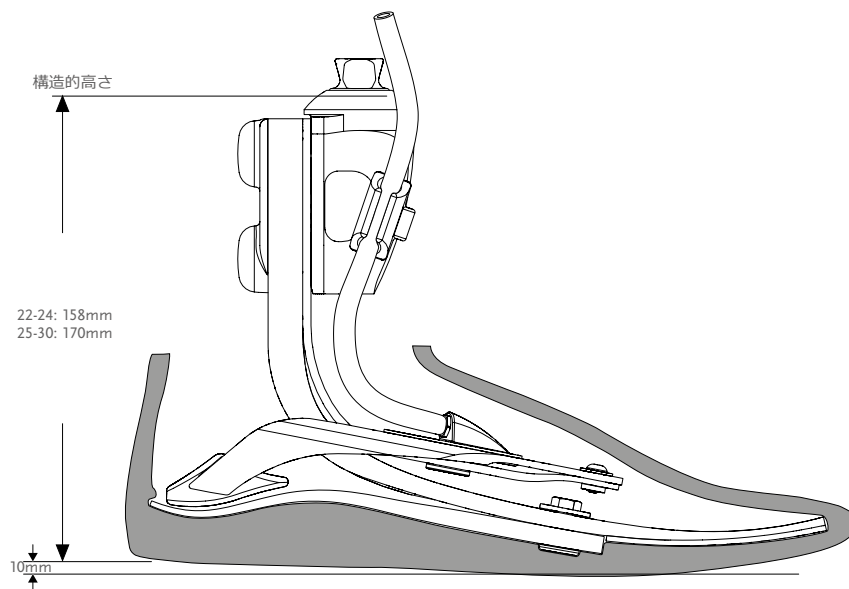

VARI-FLEX®

キット

VARI-FLEX オスピラミッド付

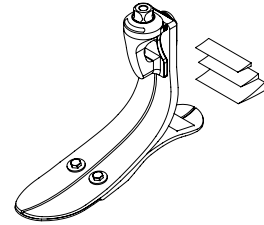
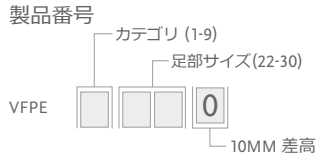

コンポーネント

ヒールウェッジキット

ヒールの硬さや踏み返し特性の調整用です。

製品番号	足部サイズ
CM150006	22-27
CM150009	28-30

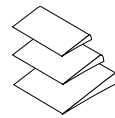

構成:

- ウェッジ 3枚
- 接着剤

ヒールディバイダー

ヒールディバイダーは、構成部品間の摩擦やノイズを軽減するためにスプリットヒールの間隔を空けるものです。

製品番号	説明
CM140003	ヒールディバイダー

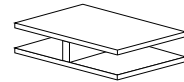

ロックタイト 410

製品番号	説明
CM160016	ロックタイト 410

VARI-FLEX オスピラミッドUNITYポンプ付き

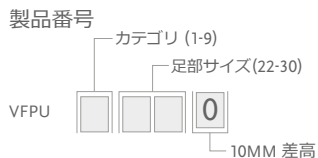

構成:

- フットモジュール
- Unity ポンプ

*注意: Unityポンプは足部に装着された状態で納品されます。また、個別にバルブキットを注文する必要があります。

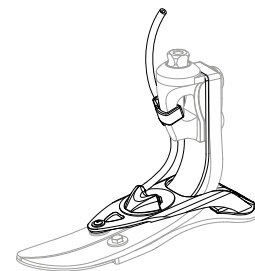

VARI-FLEX®

UNITY

UNITY キット

写真	製品番号	説明
1	UTT0001	Unity 下腿用 バルブキット
2	UTF0001	Unity 大腿用 バルブキット
3	UTF0006	Unity 大腿用 チューブキット
4	L-544611	Icelock 544 ソケットアダプタ Unityプレートキット
5	UTT1103	Unity バルブ エアフィルターパック (10個)

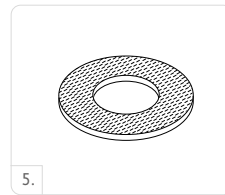
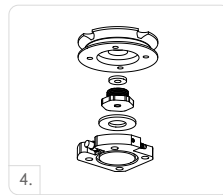
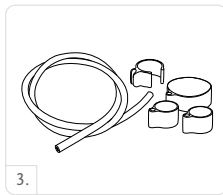

外装仕上げ用部品

フットカバーキット、ベージュとブラウン*

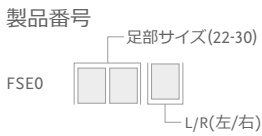

構成:

- フットカバー
- スペクトラソックス
- フットカバーアタッチメント

*ブラウンのカバーを注文する際には、製品番号の末尾に“BR”を加えてください。

スペクトラソックス

足部を保護し、フットモジュールとフットカバーの間に発生するノイズを防止するためのカバーとして使用。

製品番号	説明	サイズ	カラー
FSEL60001	スペクトラソックス 小 1本	22-25	黒
FSEL60002	スペクトラソックス 大 1本	26-30	黒
FSEL60001-15	スペクトラソックス 小 15本セット	22-25	黒
FSEL60002-15	スペクトラソックス 大 15本セット	26-30	黒



LP VARI-FLEX®

UNITY
COMPATIBLE

完成用部品
REIMBURSED



LP Vari-Flexは、Vari-Flex において十分な製品寸法がとれない、長断端のユーザー用に特別にデザインされています。

LP Vari-Flex Unity用は、ポリウムの変動を安定させ、1日を通して快適なソケット適合を維持するように設計されたスリーブレスの陰圧サスペンションシステムです。構造的高さ制限がある、中から高活動なユーザー向けに、LP Vari-Flex用 Unity と Seal-In テクノロジーを組み合わせることで、懸垂用スリーブの制限をうけることなく、安全な懸垂、ポリウム管理、および優れた足部の動力学を提供します。Unity は義足の重量を最小限に抑え、フット モジュールの動力学を妨げません。



ユーザー情報	
切断レベル:	股関節離断, 大腿切断, 膝関節離断, 下腿切断
衝撃レベル:	低~高
体重制限:	166kg



全長トウレバー



スプリット・トウ



耐候性

足部情報	
カテゴリ:	サイズ 22-24; カテゴリ 1-5 / サイズ 25-30; カテゴリ 1-9
サイズ:	22-30
足部重量: (サイズ 27)	574g (フットカバーとソックスを含む)
構造的高さ: (サイズ 27)	68mm (フットカバーとソックスを含む)
ヒール高:	10mm
アダプタオプション:	オスピラミッドまたはラミネーションアダプタ

Unity システム情報	
最大陰圧値:	23inHg (600mmHg)
正常作動圧:	-16inHg ~ -20inHg
付加システム重量:	130g (ポンプ、ソケットバルブ、チューブを含む)

LP VARI-FLEX®

注文情報

オスピラミッド付足部コンプリートキット



注意：足部とは別にフットカバーの注文が必要になります。

カテゴリ選択表

体重 kg	45-52	53-59	60-68	69-77	78-88	89-100	101-116	117-130	131-147	148-166
低衝撃レベル	1	1	2	3	4	5	6	7	8	9
中衝撃レベル	1	2	3	4	5	6	7	8	9	該当なし
高衝撃レベル	2	3	4	5	6	7	8	9	該当なし	該当なし

製品寸法

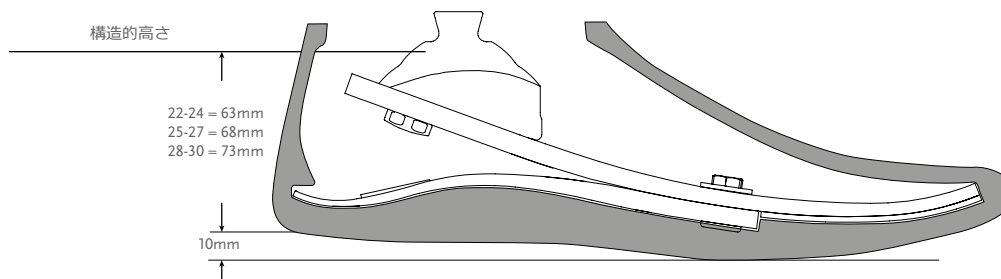

*注意：LP Vari-Flex Unity の構造的高さは、LP Vari-Flexと同一です。

LP VARI-FLEX®

キット

LP VARI-FLEX オスピラミッド付

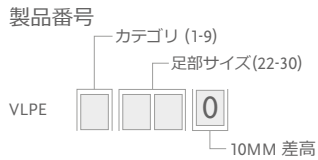

LP VARI-FLEX アダプタなし

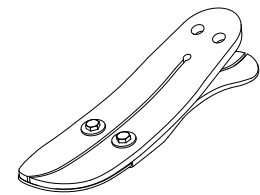
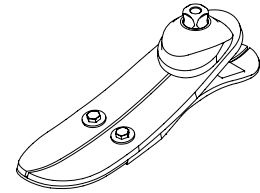
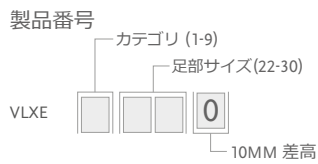

ラミネーションアダプタ キット

製品番号	カテゴリ	サイズ
VLX00001	1-5	22-24
VLX00002	1-6	25-30
VLX00003	7-9	25-30

構成:

- ラミネーションアダプタ
- ボルト
- テープシーラント
- ロックタイト

コンポーネント

ヒールウェッジキット

ヒールの硬さや踏み返し特性の調整用

製品番号	足部サイズ
CM150011	22-30

構成:

- ウェッジ 3枚
- 接着剤

ヒールディバイダー

ヒールディバイダーは、構成部品間の摩擦やノイズを軽減するためにスプリットヒールの間隔を開けるものです。

製品番号	説明
CM140003	ヒールディバイダー

ロックタイト 410

製品番号	説明
CM160016	ロックタイト 410

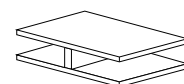

LP VARI-FLEX®

LP VARI-FLEX オスピラミッドUNITYポンプ付

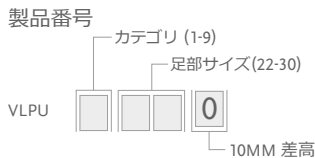

- 構成:
- フットモジュール
 - Unity ポンプ

*注意: Unityポンプは足部に装着された状態で納品されます。また、個別にバルブキットを注文する必要があります。

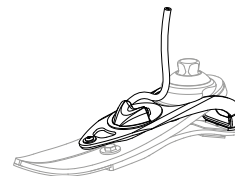

UNITY

UNITY キット

写真	製品番号	説明
1	UTT0001	Unity 下腿用 バルブキット
2	UTF0001	Unity 大腿用 バルブキット
3	UTF0006	Unity 大腿用 チューブキット
4	L-544611	Icelock 544 ソケットアダプタ Unityプレートキット
5	UTT1103	Unityバルブ エアフィルターパック (10個)

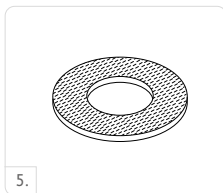
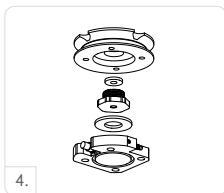

外装仕上げ用部品

フットカバーキット、ベージュとブラウン*



- 構成:
- フットカバー
 - スペクトラソックス
 - フットカバーアタッチメント

*ブラウンのカバーを注文する際には、製品番号の末尾に“BR”を加えてください。



スペクトラソックス

足部を保護し、フットモジュールとフットカバーの間に発生するノイズを防止するためのカバーとして使用。

製品番号	説明	サイズ	カラー
FSEL60001	スペクトラソックス 小 1本	22-25	黒
FSEL60002	スペクトラソックス 大 1本	26-30	黒
FSEL60001-15	スペクトラソックス 小 15本セット	22-25	黒
FSEL60002-15	スペクトラソックス 大 15本セット	26-30	黒



RE-FLEX ROTATE™

UNITY
COMPATIBLE

完成用部品
REIMBURSED



Re-Flex Rotateは丈夫な足部で、ユーザーは日常生活、仕事、レジャーに利用できます。

Re-Flex Rotateは、アクティブなユーザーの難しいニーズを満たし、最適な衝撃吸収と動的なエネルギーリターンを快適に組み合わせています。光沢のある形状とメンテナンスフリーのデザインを特徴とし、高性能で快適な日常の足部を必要とするアクティブなユーザー用に設計されています。

一体化したトーションセルは、剪断力と回旋力を低減し、断端を保護します。チタンコイルスプリングによる衝撃吸収により、身体への衝撃を軽減し、歩行やその他の活動中の制御と快適さの両方を向上させます。

Unityシステムは、Re-Flex Rotate™ フットモジュールに搭載することができます。Unityは、Iceross Seal-In®テクノロジーと組み合わせて歩行中に陰圧を付加するよう設計されており、外部の懸垂スリーブによって効果を妨げられることはありません。Unityは、重量増加を最小限にし、Re-Flex Rotate™ とショックモジュールの卓越した機能には干渉しません。



ユーザー情報	
切断レベル:	股関節離断, 大腿切断, 膝関節離断, 下腿切断
衝撃レベル:	低~高
体重制限:	147kg



アクティブな
脛骨の前進



衝撃吸収パイロン



ローテーション



耐候性



全長トウレバー



スプリット・トウ

足部情報	
カテゴリ:	1-8
サイズ:	22-30
足部重量: (サイズ 27)	1105g (フットカバーとソックスを含む)
構造的高さ スタンダード: (サイズ 27)	216-265mm (オスピラミッドとフットカバー を含む)
構造的高さ ツール: (サイズ 27)	267-319mm (オスピラミッドとフットカバー を含む)
ヒール高:	10mm
アダプタオプション:	オスマまたはメスピラミッド

Unity システム情報	
最大陰圧値:	23inHg (600mmHg)
正常作動圧:	-16inHg ~ -20inHg
付加システム重量:	130g (ポンプ、ソケットバルブ、チューブを含む)

RE-FLEX ROTATE™

注文情報



カテゴリ選択表

体重 kg	45-52	53-59	60-68	69-77	78-88	89-100	101-116	117-130	131-147
低衝撃カテゴリ									
サイズ 22-24	1	1	2	3	4	5	該当なし	該当なし	該当なし
サイズ 25-27	1	1	2	3	4	5	6	7	8
サイズ 28-30	3	3	3	3	4	5	6	7	8
中衝撃カテゴリ									
サイズ 22-24	1	2	3	4	5	該当なし	該当なし	該当なし	該当なし
サイズ 25-27	1	2	3	4	5	6	7	8	該当なし
サイズ 28-30	3	3	3	4	5	6	7	8	該当なし
高衝撃カテゴリ									
サイズ 22-24	2	3	4	5	該当なし	該当なし	該当なし	該当なし	該当なし
サイズ 25-27	2	3	4	5	6	7	8	該当なし	該当なし
サイズ 28-30	3	3	4	5	6	7	8	該当なし	該当なし

RE-FLEX ROTATE™

製品寸法

RE-FLEX ROTATE スタンダードフットモジュール

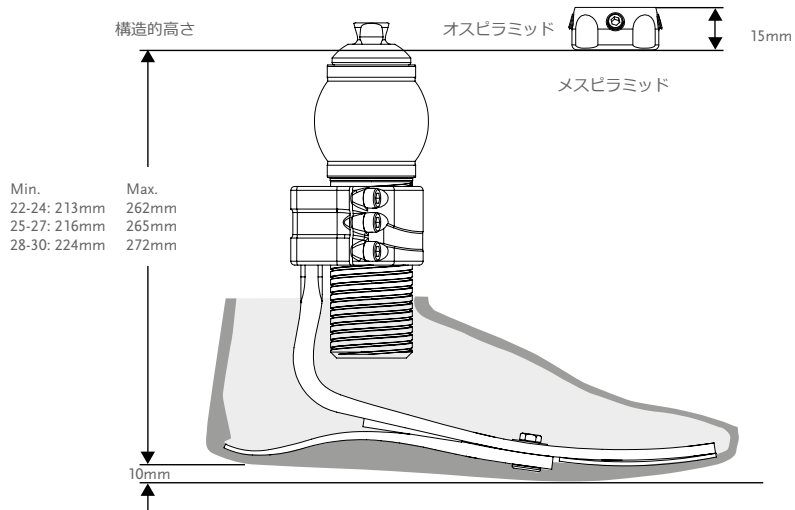

RE-FLEX ROTATE トールフットモジュール

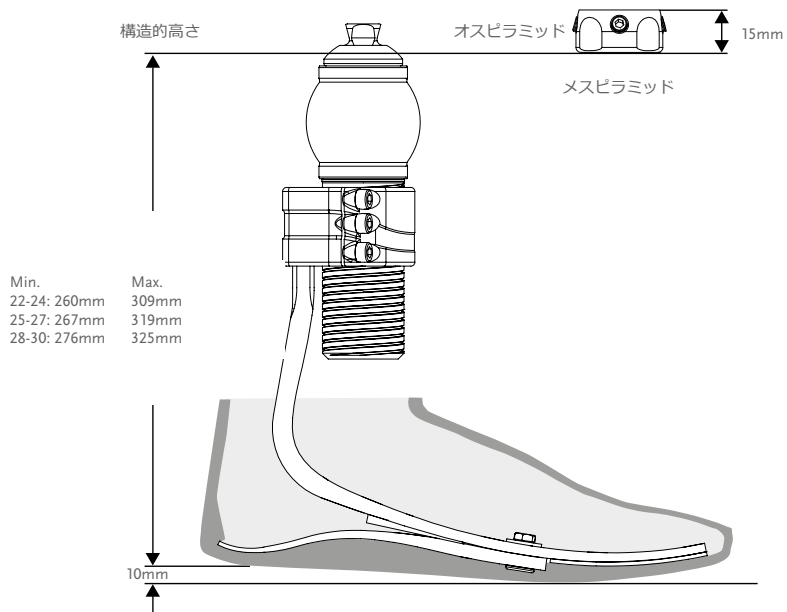

*注意: Re-Flex Rotate Unityの構造的高さは、Re-Flex Rotateと同一です。

RE-FLEX ROTATE™

キット

スタンダードショック付

オスピラミッドアタッチメント

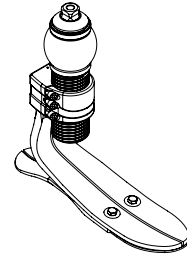
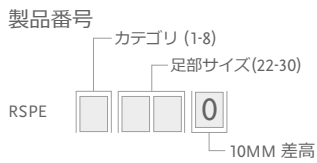

メスピラミッドアタッチメント

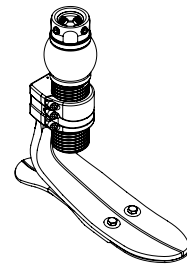
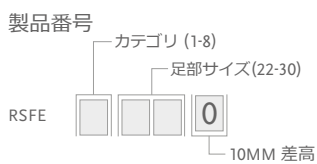

トールショック付

オスピラミッドアタッチメント

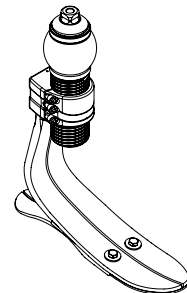
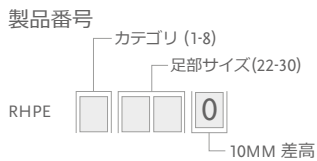

メスピラミッドアタッチメント

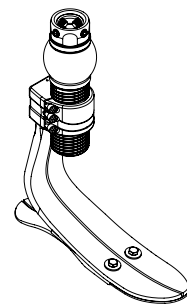
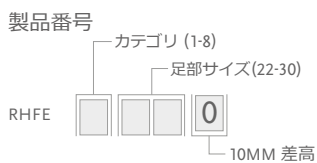

構成:

- フットモジュール
- ショックキット
- ヒールウェッジ

ショックキット構成:

- オス/メスピラミッドショックモジュール
- ロックタイト (メスピラミッドの場合)

RE-FLEX ROTATE™

キット

スタンダードショックなし

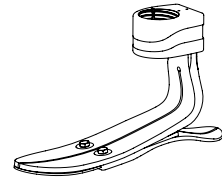
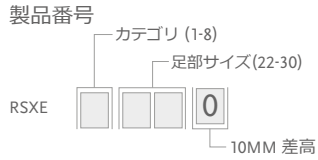

トールショックなし

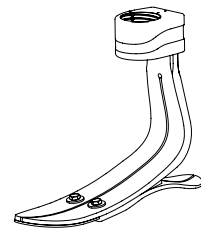
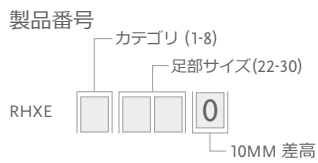

構成:

- フットモジュール

ショックキット

ROTATE オスショックキット

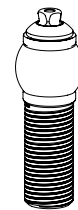
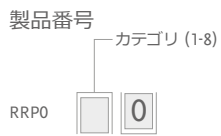

ROTATE メスショックキット

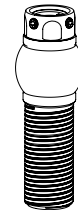

RE-FLEX ROTATE™

コンポーネント

ヒールウェッジキット

ツールとスタンダードフットモジュール	足部サイズ	カテゴリ
CM150011	22-30	すべて



構成:

- ウェッジ 3枚
- 接着剤

製品番号	説明
CM160025	ロックタイト 243

アタッチメントクランプネジ

製品番号	説明
CM130140	M6 16MM アタッチメントクランプネジ

ツール

トルクレンチ

製品番号	説明
FFC7980001	トルクレンチ 3Nm プリセット

キット

RE-FLEX ROTATE™ スタンダード

オスピラミッドアタッチメント UNITYポンプ付

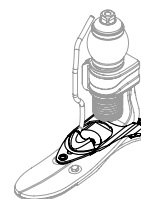

RE-FLEX ROTATE™ スタンダード

メスピラミッドアタッチメント UNITYポンプ付

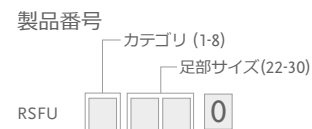

警告: Re-Flex ShockショックモジュールとUnity、SSPE*キットは空間が限られているため、最高の位置から下方向へ2回旋分しか調整範囲がありません。Re-Flex Rotateモジュールは設計の限界内でいかなる高さにも調整可能です。

*注意: Unityポンプは足部に装着された状態で納品されます。また、個別にバルブキットを注文する必要があります。

RE-FLEX ROTATE™

UNITY

UNITYキット

写真	製品番号	説明
1	UTT0001	Unity 下腿用 バルブキット
2	UTF0001	Unity 大腿用 バルブキット
3	UTF0006	Unity 大腿用 チューブキット
4	L-544611	Icelock 544 ソケットアダプタ Unityプレートキット
5	UTT1103	Unity バルブ エアフィルターパック (10個)

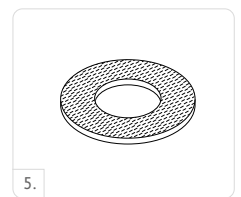
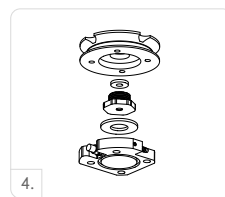
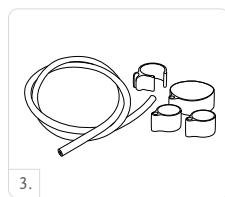

外装仕上げ用部品

フットカバーキット、ベージュとブラウン*

製品番号



構成:

- フットカバー
- スペクトラソックス
- フットカバーアタッチメント

*ブラウンのカバーを注文する際には、製品番号の末尾に“BR”を加えてください。

スペクトラソックス

足部を保護し、フットモジュールとフットカバーの間に発生するノイズを防止するためのカバーとして使用。

製品番号	説明	サイズ	カラー
FSEL60001	スペクトラソックス 小 1本	22-25	黒
FSEL60002	スペクトラソックス 大 1本	26-30	黒
FSEL60001-15	スペクトラソックス 小 15本セット	22-25	黒
FSEL60002-15	スペクトラソックス 大 15本セット	26-30	黒



RE-FLEX SHOCK™

UNITY
COMPATIBLE

完成用部品
REIMBURSED



Re-Flex Shockは、Össur商品の中で最も高い水準の垂直方向の衝撃吸収を提供します。アクティブなユーザー用に設計された足部は、動的なエネルギーリターンと応答性を提供します。

前面の樹脂ばねは最適な衝撃吸収を提供し、身体への衝撃を軽減します。ユーザーは、歩行やその他の活動中に、強化された制御と快適さの両方を得られます。

Unityシステムは、Re-Flex Shock™フットモジュールに搭載することができます。Unityは、Iceross Seal-In®テクノロジーと組み合わせて歩行中に陰圧を付加するよう設計されており、外部の懸垂スリーブによって効果を妨げられることはありません。Unityは、重量増加を最小限にし、Re-Flex Shock™とショックモジュールの卓越した機能には干渉しません。



ユーザー情報	
切断レベル:	股関節離断, 大腿切断, 膝関節離断, 下腿切断
衝撃レベル:	低~高
体重制限:	166kg



耐候性



アクティブな
脛骨の前進



衝撃吸収パイロン



スプリット・トゥ



全長トフレバー

足部情報	
カテゴリ:	1-9
サイズ:	22-30
足部重量: (サイズ 27)	1076g (フットカバーとソックスを含む)
構造的高さ スタンダード: (サイズ 27)	210-238mm (オスピラミッドとフットカバーを含む)
構造的高さ トール: (サイズ 27)	255-288mm (オスピラミッドとフットカバーを含む)
ヒール高:	10mm
アダプタ:	オスピラミッド

Unity システム情報	
最大陰圧値:	23inHg (600mmHg)
正常作動圧:	-16inHg ~ -20inHg
付加システム重量:	130g (ポンプ、ソケットバルブ、チューブを含む)

RE-FLEX SHOCK™

注文情報

足部コンプリートキット

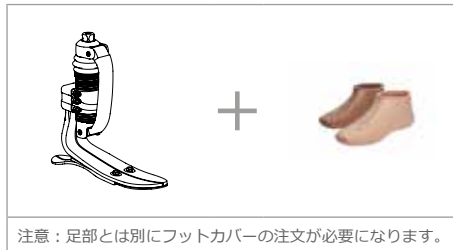

カテゴリ選択表

体重 kg	45-52	53-59	60-68	69-77	78-88	89-100	101-116	117-130	131-147	148-166
低衝撃カテゴリ										
サイズ 22-24	1	1	2	3	4	5	6	該当なし	該当なし	該当なし
サイズ 25-27	1	1	2	3	4	5	6	7	8	9
サイズ 28-30	3	3	3	3	4	5	6	7	8	9
中衝撃カテゴリ										
サイズ 22-24	1	2	3	4	5	6	該当なし	該当なし	該当なし	該当なし
サイズ 25-27	1	2	3	4	5	6	7	8	9	該当なし
サイズ 28-30	3	3	3	4	5	6	7	8	9	該当なし
高衝撃カテゴリ										
サイズ 22-24	2	3	4	5	6	該当なし	該当なし	該当なし	該当なし	該当なし
サイズ 25-27	2	3	4	5	6	7	8	9	該当なし	該当なし
サイズ 28-30	3	3	4	5	6	7	8	9	該当なし	該当なし

RE-FLEX SHOCK™

製品寸法

RE-FLEX SHOCK スタンダードフットモジュール

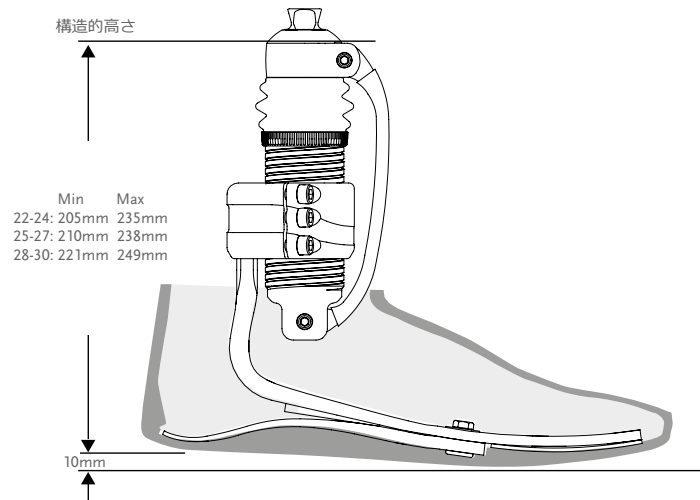

RE-FLEX SHOCK トールフットモジュール

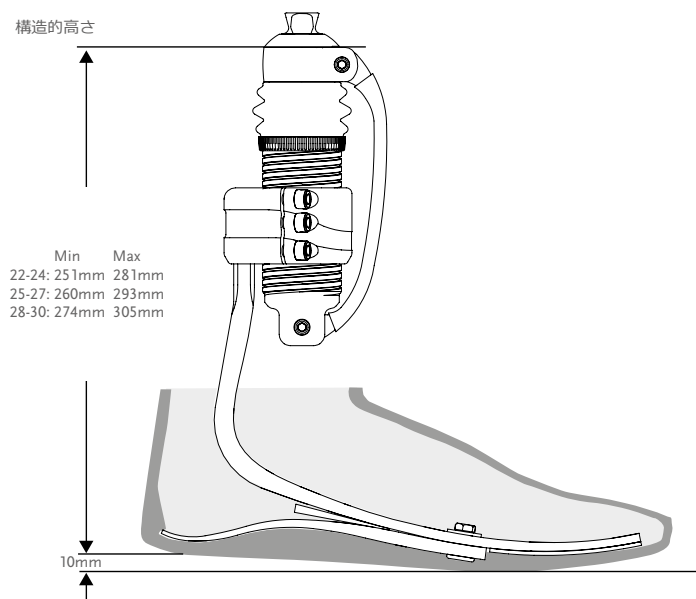

*注意: Re-Flex Shock Unity の構造的高さは、Re-Flex Shockと同一です。

RE-FLEX SHOCK™

キット

スタンダードショック付

オスピラミッドアタッチメント

製品番号

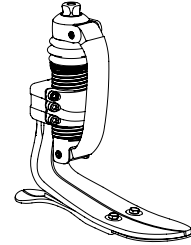
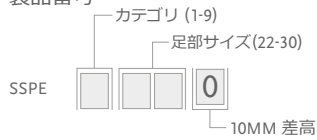

トールショック付

オスピラミッドアタッチメント

製品番号

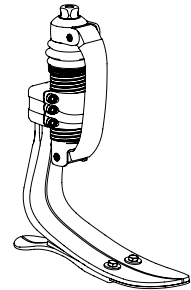
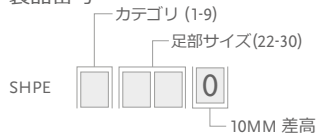

構成:

- フットモジュール
- ショックモジュール カarbon製フロントスプリング付
- ヒールウェッジ

ショック キット構成:

- オスピラミッドショックモジュール
- ロックタイト

スタンダード ショックなし

製品番号

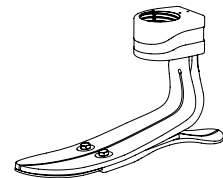
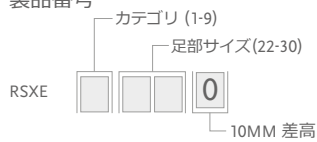

RE-FLEX SHOCK™

キット

トール ショックなし

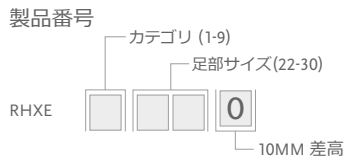

構成:

- フットモジュール

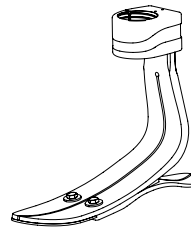

ショックキット

オスショックキット



コンポーネント

ヒールウェッジキット

トールとスタンダードフットモジュール	足部サイズ	カテゴリ
CM150011	22-30	すべて

構成:

- ウェッジ 3枚
- 接着剤



製品番号	説明
CM160025	ロックタイト 243

トーションショックアダプタ

完成用部品
REIMBURSED



トーションショックアダプタには、衝撃吸収機能と回旋機能があり、断端にかかる回旋力と剪断力を低減します。必要に応じて、日常生活のアクティビティでの義足の一部として使うことができます。

ユーザー情報	
切断レベル:	下肢切断
衝撃レベル:	低~高
体重制限:	147kg
アダプタ重量:	415g
アダプタの構造:	67-93mm(接続するアダプタによる)



耐候性



注文情報

カテゴリ選択表

体重 kg	45-77	78-88	89-100	101-116	117-130	131-147
低衝撃レベル	TSA50001	TSA50001	TSA50001	TSA50002	TSA50003	TSA50003
中衝撃レベル	TSA50001	TSA50001	TSA50002	TSA50003	TSA50003	N/A
高衝撃レベル	TSA50001	TSA50002	TSA50003	TSA50003	N/A	N/A

コンポーネント 適応アダプタ

トーションショックアダプタはOssur製のM36のアダプタと組み合わせて使うことを推奨しています。詳しくは下の表を参考にしてください。

適応アダプタ

写真	製品番号	説明	高さ	体重制限	重量
1.	A-114030	3羽ソケットアダプタ	ステンレス	166kg	124g
2.	A-114040	4羽ソケットアダプタ	ステンレス	166kg	158g
3.	A-122300	近位4穴アダプタ	アルミニウム	125kg	70g
4.	A-834300	オスピラミッドアダプタ	ステンレス	100kg	111g
4.	A-835300	オスピラミッドアダプタ	チタン	166kg	80g
5.	A-845300	メスピラミッドアダプタ	チタン	166kg	85g



CHEETAH® XPLORE



Cheetah Xploreは、従来のCheetahデザインにインスパイアされたユニークなクロスオーバー足部です。主に日常使用のため設計されていますが、Cheetah Xploreを使用すると、ユーザーはさまざまなスポーツや活動に参加できます。義肢はバランスと安定性の向上に、高いエネルギーリターンと動的な蹴り出しとを組み合わせ、アクティブなライフスタイルの切断者をサポートします。



ユーザー情報	
切断レベル:	股関節離断, 大腿切断, 膝関節離断, 下腿切断
衝撃レベル:	中～エクストリーム
体重制限:	147kg



全長トウレバー



アクティブな
踵骨の前進



防水性



スプリット・
トウ

足部情報	
カテゴリ:	1-9
サイズ:	カテゴリごとに1サイズ
足部重量 (サイズ27、 カテゴリ5):	646g
構造的高さ:	後方ブリムの最大高: 521mm 後方ブリムの最小高: 348mm ソケットから足部までの最小クリアランス: 32mm
アダプタオプション:	ラミネーションコネクタ

カテゴリ選択表

体重 kg	45-52	53-59	60-68	69-77	78-88	89-100	101-116	117-130	131-147
中衝撃レベル	1	2	3	4	5	6	7	8	9
高衝撃レベル	2	3	4	5	6	7	8	9	該当なし

CHEETAH® XPLORE

製品寸法 ダイレクトラミネーションの場合

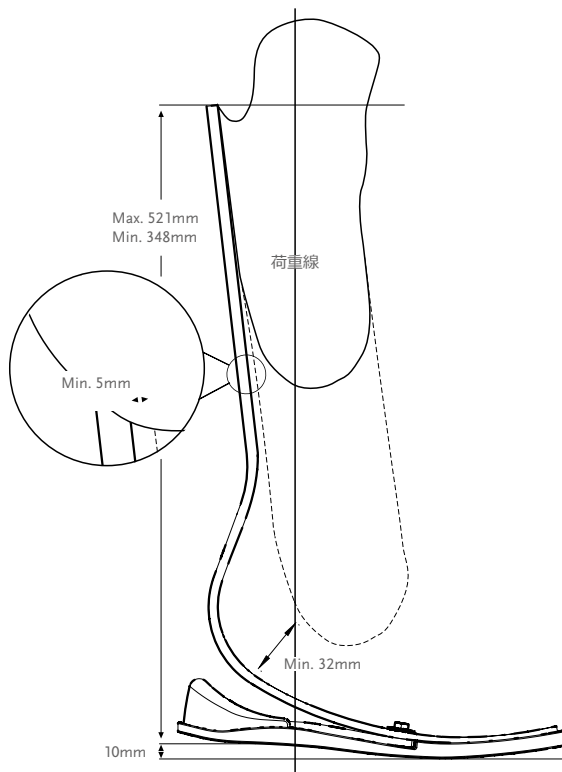

キット

CHEETAH XPLORE キット*

製品番号	カテゴリ (1-9)
FSX009	

構成:

- フットモジュール
- フォームヒールカウンター
- フォームソール
- +Pluseries 接着樹脂 220ml - 2液混合,硬化時間1分

*Cheetah Xploreには、+Pluseries 接着樹脂(2液混合,硬化時間1分)が付属しています。+Pluseries 接着樹脂ディスペンサーを別個に注文する必要があります。また、ラミネーションコネクタをCheetah Xploreとは別に注文する必要がある場合があります。



CHEETAH® XPLORE

キット

ラミネーションコネクタ用アタッチメントボルト

製品番号	説明	サイズ	カテゴリ
CM130218	ラミネーションコネクタ用アタッチメントボルト	5/16"-24 x 1 1/2"	1-6
CM130213	ラミネーションコネクタ用アタッチメントボルト	3/8"-24 x 1 3/4"	7-9

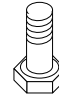

Tコネクタ用ハードウェアキット

製品番号	長さ	重量	サイズ	カテゴリ
CM100054	8mm	108g	x 2-1/2"	1-6
CM100055	10mm	144g	x 2-1/2"	7-9

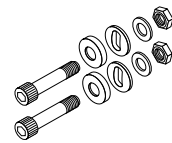

構成:

- ボルト
- ナット
- 球状ワッシャ
- フラットワッシャ

アライメントウェッジ

製品番号	説明	カテゴリ
CM140502	アライメントウェッジ 2°	すべて
CM140505	アライメントウェッジ 4°	すべて
CM140508	アライメントウェッジ 6°	すべて
CM140511	アライメントウェッジ 8°	すべて

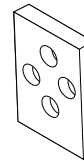

ヒールウェッジキット

ヒールの固さと踏み返しの特徴を調整するためのものです。

製品番号	足部サイズ
CM150011	22-30



構成:

- ウェッジ 3枚
- 接着剤

ラミネーションコネクタキット

製品番号	説明	カテゴリ
FSX50009	ラミネーションコネクタ	1-9

構成:

- コネクタ
- アライメントウェッジ (2°, 4°, 6°, 8°)
- アタッチメントハードウェア
- ラミネーション キット

CHEETAH® XPLORE

ツール

+PLUSERIES 接着樹脂ディスペンサー

製品番号	説明
FSX80016	+Pluseries 接着樹脂ディスペンサー 220ml



+PLUSERIES 接着剤

製品番号	説明
FSX80015	+Pluseries 接着樹脂 215ml - 2液混合, 硬化時間1分
FSX80017	+Pluseries 混合ノズル: 混合ノズル6本入り



外装仕上げ用部品

フットカバーキット、ベージュとブラウン*

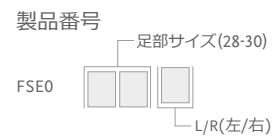

構成:

- フットカバー
- スペクトラソックス
- フットカバーアタッチメント

*ブラウンのカバーを注文する際には、製品番号の末尾に“BR”を加えてください。

スペクトラソックス

足部を保護し、フットモジュールとフットカバーの間に発生するノイズを防止するためのカバーとして使用。

製品番号	説明	サイズ	カラー
FSEL60002	スペクトラソックス 大 1本	26-30	黒
FSEL60002-15	スペクトラソックス 大 15本セット	26-30	黒



フォームヒールカウンターとソール

製品番号
FSX60001

構成:

- フォームヒールカウンター
- フォームソール

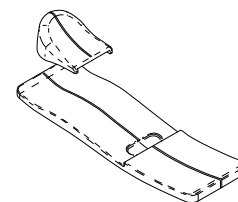

FLEX-SYMES™

完成用部品
REIMBURSED



Flex-Symesは、Carbon-X® アクティブヒールとアライメントオプションを備えた非常に低い構造の高さを提供します。

これは、アクティブにたわむカーボンヒールに接続されたカーボンフットモジュールです。改善されたアライメントアダプタは、ML / AP方向での角度調整を提供します。

Flex-Symesは、特にサイムおよびピロゴフ切断術を受けた人、または長断端の下腿切断ユーザー向けに設計されています。



ユーザー情報	
切断レベル:	足関節離断
衝撃レベル:	低～高
体重制限:	166kg



全長トゥレバー



スプリット・トゥ



耐候性

足部情報	
カテゴリ:	サイズ 22-24; カテゴリ 1-6 / サイズ 27-30; カテゴリ 1-9
サイズ:	22-30
足部重量: (サイズ 27)	528g (フットカバーを含む)
構造的高さ:(サイズ 27)	60mm (フットカバーを含む)
ヒール高:	10mm
アダプタオプション:	ダイレクトラミネーションアダプタ

注文情報

足部コンプリートキット アダプタ付



足部コンプリートキット アダプタなし



カテゴリ選択表

体重 kg	45-52	53-59	60-68	69-77	78-88	89-100	101-116	117-130	131-147	148-166
低衝撃レベル	1	1	2	3	4	5	6	7	8	9
中衝撃レベル	1	2	3	4	5	6	7	8	9	該当なし
高衝撃レベル	2	3	4	5	6	7	8	9	該当なし	該当なし

FLEX-SYMES™

製品寸法

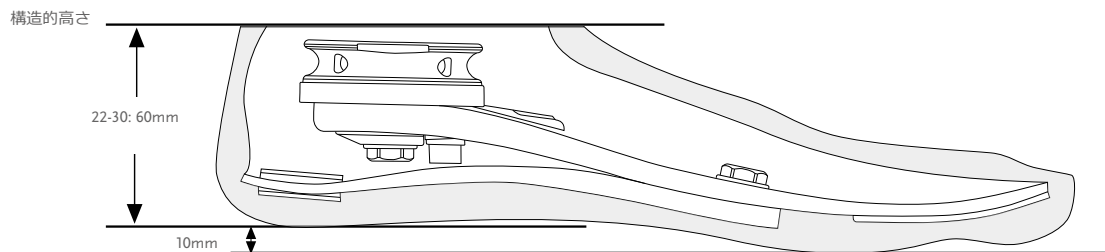

キット

FLEX-SYMES ソケットアダプタ付

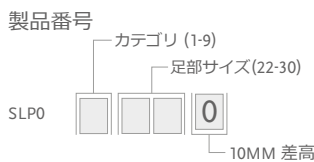

構成:

- カーボン製フットモジュール ヒール付
- 丸型アライメントウェッジ 2枚
- アライメントピン 2本
- アンチローテーションボルト 1本
- ワッシャ
- ロックタイト 410
- エポキシポッティング
- ソケットアダプタ

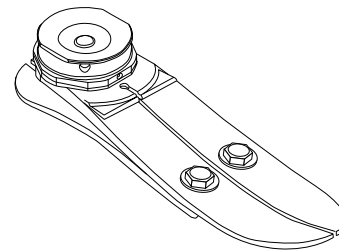

FLEX-SYMES アダプタなし

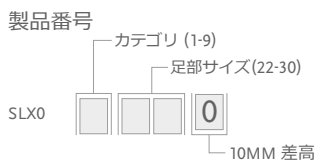

構成:

- カーボン製フットモジュール ヒール付

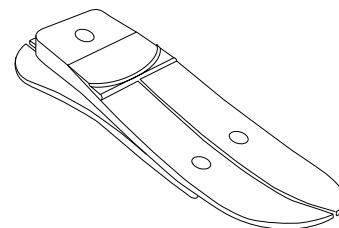

コンポーネント

ヒールモジュール

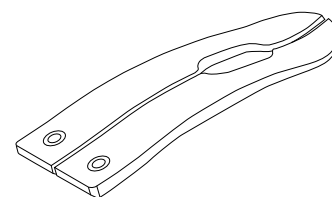
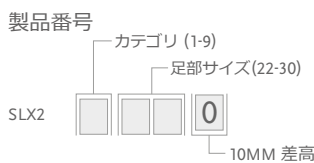

FLEX-SYMES™

コンポーネント

アライメントディスクキット

製品番号	足部サイズ	カテゴリ
SLP30001	22-24	1-6
SLP30002	25-27	1-6
SLP30003	28-30	1-6
SLP30004	25-27	7-9
SLP30005	28-30	7-9

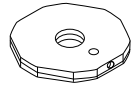

構成:

- 丸型アライメントウェッジ 2枚
- アライメントピン 2本
- アンチローテーションボルト 1本
- ワッシャ
- ロックタイト 410

ソケットアダプタインサート付

製品番号	カテゴリ	足部サイズ
SLX50001	1-6	22-24
SLX50002	1-6	25-27
SLX50003	1-6	28-30
SLX50004	7-9	25-27
SLX50005	7-9	28-30

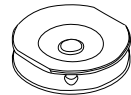

センターボルト

製品番号	足部サイズ	ボルトサイズ	カテゴリ
SLX30021	22-27	M12	1-6
SLX30022	25-27	M14	7-9
SLX30022	28-30	M14	1-6
SLX30023	28-30	M16	7-9

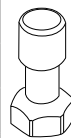

ヒールウェッジキット

製品番号	足部サイズ	カテゴリ
CM150011	22-30	1-9



構成:

- ウェッジ 3枚
- 接着剤

ラミネーションキット

製品番号	足部サイズ	カテゴリ
SLP30011	22-24	1-6
SLP30012	25-27	1-6
SLP30013	28-30	1-6
SLP30014	25-27	7-9
SLP30015	28-30	7-9

構成:

- ソケットアダプタインサート付
- エポキシポッティング

ヒール固定キット

製品番号	長さ	サイズ	カテゴリ
CM150004	18mm	6mm	1-6
CM150005	18mm	8mm	7-9

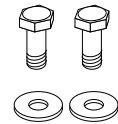

構成:

- ボルト
- ワッシャ

アンチローテーションボルト

製品番号	足部サイズ	ボルトサイズ
SLX30005	22-27	M6
SLX30007	28-30	M8

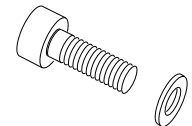

構成:

- ボルト
- ワッシャ

写真	製品番号	説明
	SLX30006	アライメントピン
	CM140003	ヒールディバイダー
	CM160009	エポキシポッティング

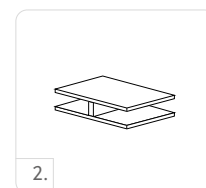
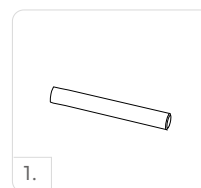

FLEX-SYMES™

外装仕上げ用部品

フットカバーキット、ベージュとブラウン*

製品番号



構成:

- フットカバー*
- アタッチメントプレート
- スペクトラソックス

*ブラウンのカバーを注文する際には、製品番号の末尾に“BR”を加えてください。

スペクトラソックス

足部を保護し、フットモジュールとフットカバーの間に発生するノイズを防止するためのカバーとして使用。

製品番号	説明	サイズ	カラー
FSEL60001	スペクトラソックス 小 1本	22-25	黒
FSEL60002	スペクトラソックス 大 1本	26-30	黒
FSEL60001-15	スペクトラソックス 小 15本セット	22-25	黒
FSEL60002-15	スペクトラソックス 大 15本セット	26-30	黒



ショパール



ショパールは、極長断端の下腿切断者や足部切断者のための柔軟で耐久性のあるソリューションとなるようデザインされた、カーボンファイバーキールです。

標準Flex-Footシェルとローヒールシューズとの互換性のために10mmのヒール高が含まれています。



ユーザー情報	
切断レベル:	ボイド,ピロゴフ,ショパール,リスフラン,足部切断
衝撃レベル:	低~高
体重制限:	147kg

足部情報	
カテゴリ:	1-8
サイズ:	22-30
足部重量: (サイズ 27)	94g
構造的高さ: (サイズ 27)	6mm



全長トフレバー



防水

注文情報

足部コンプリートキット

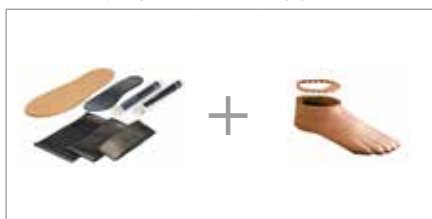

カテゴリ選択表

体重 kg	45-52	53-59	60-68	69-77	78-88	89-100	101-116	117-130	131-147
低衝撃レベル	1	1	2	3	4	5	6	7	8
中衝撃レベル	1	2	3	4	5	6	7	8	特別注文
高衝撃レベル	2	3	4	5	6	7	8	特別注文	特別注文

ショパールフットプレートは、以下のサイズとカテゴリではスタンダード注文:

サイズ22-24、カテゴリ1-5

サイズ25-26、カテゴリ2-6

サイズ27-28、カテゴリ3-7

サイズ29-30、カテゴリ4-8

別注またはカスタムオーダーについての詳しい情報については、地域のÖssur代理店にお問い合わせください。

ショパール

製品寸法

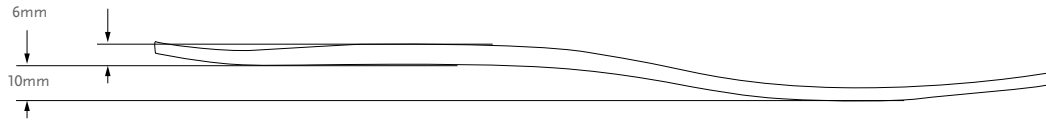

コンポーネント

コンプリート製作キット



構成:

- カーボン製フットプレート
- カーボンファイバークロス
- エポキシ樹脂
- クレープソール素材



外装仕上げ用部品

フットカバーキット、ベージュとブラウン*

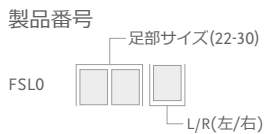

構成:

- フットカバーキット
- フットカバーアタッチメント
- スペクトラソックス

*ブラウンのカバーを注文する際には、製品番号の末尾に“BR”を加えてください。



スペクトラソックス

足部を保護し、フットモジュールとフットカバーの間に発生するノイズを防止するためのカバーとして使用。



製品番号	説明	サイズ	カラー
FCX63022	スペクトラソックス 小 1本	22-25	黒
FCX63025	スペクトラソックス 大 1本	26-30	黒
FCX63022-15	スペクトラソックス 小 15本セット	22-25	黒
FCX63026-15	スペクトラソックス 大 15本セット	26-30	黒

FLEX-FOOT® アクセサリー

シューホーン

特にFLEX-FOOT足部のために専用設計しています。このシューホーンにより、フットカバーを簡単にかつすばやく着脱することができます。

製品番号	説明
CM100068	シューホーン



デュアルデンシティフォームカバー

デュアルデンシティ下腿用フォームカバーは、フットカバーに接続している部分の強度を損なわず、足部の可動域を最大限に確保することができます。

製品番号	サイズ
FCX0002	1サイズ



構成:

- 柔軟な足関節部分
- 難燃性

ÖSSUR スポーツソリューション



CHEETAH XCEED
NIKEソール付



FLEX-RUN NIKEソール付



CHEETAH XCEL
スパイクパッド付



CHEETAH XTREME
スパイクパッド付



CHEETAH XTEND
スパイクパッド付



CHEETAH XPANSE
スパイクパッド付



FLEX-FOOT CHEETAH

CHEETAH® XPANSE



Össur の新しい Cheetah Xpanse スポーツ足部は、当社の革新的なスポーツ足部の実績に加わる最新製品の 1 つです。Cheetah Xpanse は、義足に非常に大きな負荷がかかる走り幅跳びやその他の運動選手用に特別に設計されました。Cheetah Xpanse の流線形の外観と強力な幾何学的形状は、踏み切る際に通常発生する衝撃のエネルギーリターンと動作に耐えることを目的としました。

Nike スパイクパッドは、Össur Cheetah シリーズ専用に設計されており、ブレイドが特別な牽引力を発揮するように改良されています。



ユーザー情報	
切断レベル:	大腿切断, 下腿切断
衝撃レベル:	エクストリーム
体重制限:	116kg



防水性

足部情報	
カテゴリ:	1-7
サイズ:	カテゴリごとに2サイズ
足部重量:	Lサイズ - 1250g Sサイズ - 830g
最大構造的高さ:	Lサイズ - 576mm Sサイズ - 466mm
最小構造的高さ:	Lサイズ - 481mm Sサイズ - 379mm
アダプタオプション:	ラミネーション コネクタ

注意: 構造的高さは足部底面からラミネーション コネクタの上面までです。

注文情報

CHEETAH XPANSEコンプリーキット

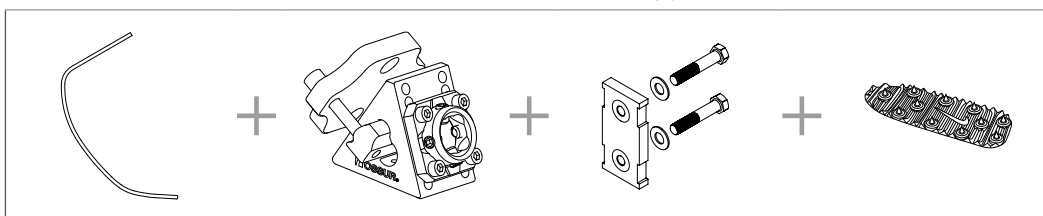

カテゴリ選択表

体重 kg	45-52	53-59	60-68	69-77	78-88	89-100	101-116
エクストリーム衝撃レベル	1	2	3	4	5	6	7

CHEETAH® XPANSE

製品寸法

ラミネーション コネクタ付

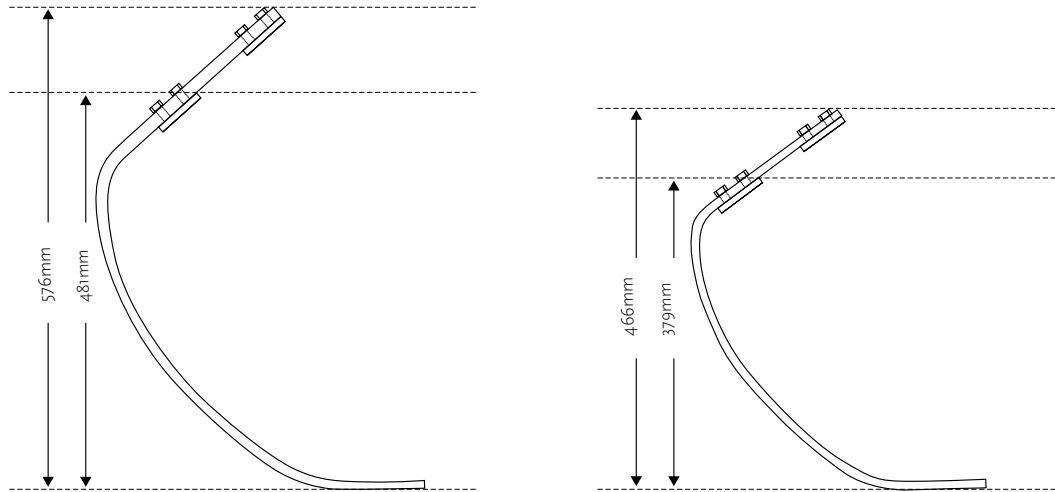

キット

CHEETAH XPANSE キット

製品番号

	カテゴリ(1-7)
Lサイズ CXE004	
Sサイズ CXE002	

構成:

- Cheetah Xpanse ブレード

注意: ソールは個別に注文が必要です。



NIKE スパイクパッド キット

製品番号	説明	カテゴリ
NSS50021	Nike スパイクパッド 2.0	1-9

構成:

- 7mmピラミッドスパイク
- レンチ

注意: Nikeスパイクパッドは、Nike陸上競技用シューズと同一のスパイクを使用しています。追加のスパイクは、Nikeにて購入可能です。



CHEETAH® XPANSE

キット

ラミネーション コネクタキット

製品番号	説明	カテゴリ
FSX50009	ラミネーションコネクタキット	1-9

構成:

- コネクタ
- アライメントウェッジ (2°, 4°, 6°, 8°)
- アタッチメント用ハードウェア
- ラミネーション キット

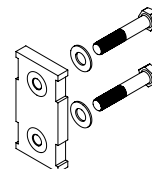

アライメントアダプタ Xpanseキット

製品番号	説明	カテゴリ
CXE50001	アライメントアダプタ Xpanse キット	1-6

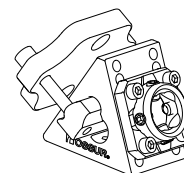

アライメントウェッジ

製品番号	説明	カテゴリ
CM140515	アライメントウェッジ 2°	すべて
CM140516	アライメントウェッジ 4°	すべて
CM140517	アライメントウェッジ 6°	すべて
CM140518	アライメントウェッジ 8°	すべて

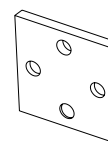

ラミネーションコネクタ用アタッチメントボルト

製品番号	説明	サイズ	カテゴリ
CM130211	ラミネーションコネクタ用アタッチメントボルト	3/8"-24 x 1 1/2"	1-9
CM130213	ラミネーションコネクタ用アタッチメントボルト	3/8"-24 x 1 3/4"	1-9
CM130214	ラミネーションコネクタ用アタッチメントボルト	3/8"-24 x 1 3/8"	1-9

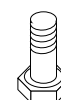

CHEETAH® XCEL



Cheetah Xcel は、強力な短距離スプリント用に特別に設計された、Össur の次世代スプリントフットです。Cheetah のカーブは衝撃時に圧縮され、エネルギーを蓄え、運動選手の膝継手、股関節、腰部で本来吸収される高レベルの応力を吸収します。カーボンブレイドはより極端なカーブを特徴とし、ダイナミックな形状により、屈曲した足から強力なエネルギーキックが可能です。長いつま先が地面との接地を改善し、底屈したパイロンが前方移動をコントロールします。Cheetah Xcel は、生体の足関節の 3 分の 1 と推定される力を有し、運動選手の走行時に足関節のエネルギーの約 90~95% をリターンします。

Nike ソールは、Össur Cheetah シリーズ専用に設計されており、ブレイドが特別な牽引力を発揮するように改良されています。



ユーザー情報	
切断レベル:	大腿切断, 下腿切断
衝撃レベル:	高~エクストリーム
体重制限:	45-147kg



防水性

足部情報	
カテゴリ:	1-9
サイズ:	カテゴリごとに2サイズ
足部重量:	Lサイズ - 980g Sサイズ - 820g
最大構造的高さ:	Lサイズ - 569mm Sサイズ - 538mm
最小構造的高さ:	Lサイズ - 513mm Sサイズ - 443mm
アダプタ オプション:	ラミネーション コネクタ

注意: 構造的高さは足部底面からラミネーション コネクタの上面までです。

注文情報

CHEETAH XCELダイナミック10コンプリートキット

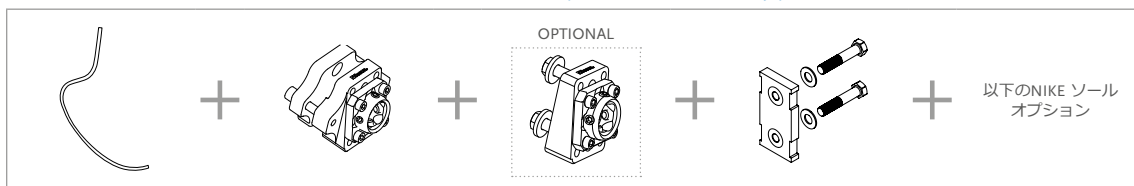

CHEETAH XCEL コンプリートキット Lアダプタ付

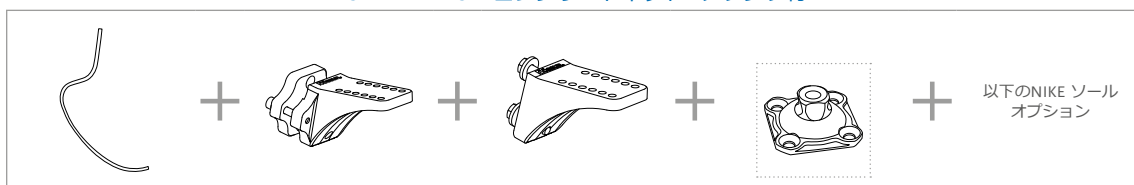

NIKE ソールオプション

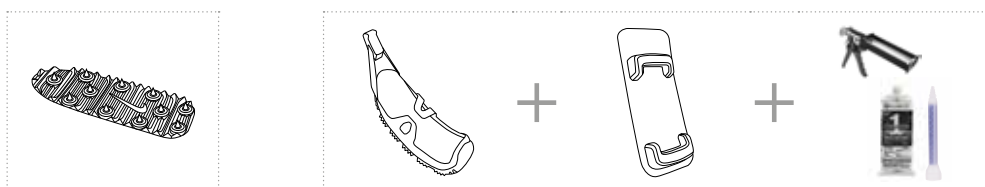

CHEETAH® XCEL

カテゴリ選択表

体重 kg	45-52	53-59	60-68	69-77	78-88	89-100	101-116	117-130	131-147
エクストリーム衝撃レベル	1	2	3	4	5	6	7	8	9

製品寸法

ラミネーション コネクタ付

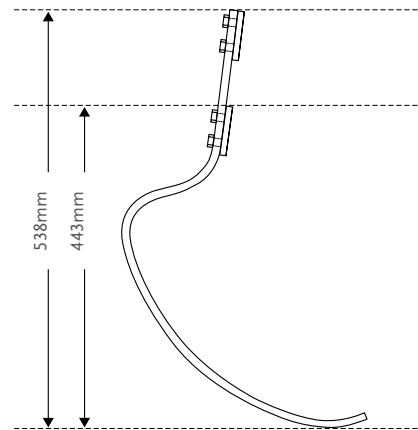
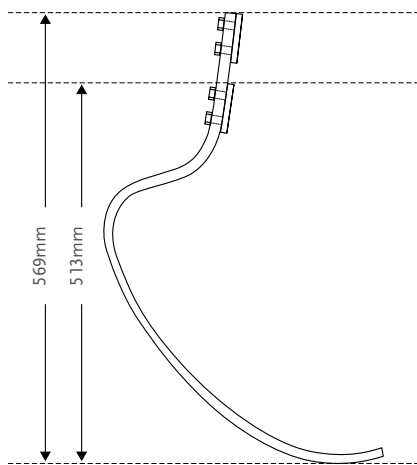

キット

CHEETAH XCEL キット

製品番号

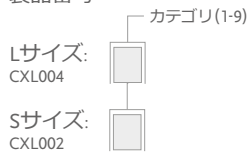

構成:

- フットモジュール

注意: ソール、アタッチメントキット、Pluseries接着樹脂は個別に注文が必要です。



CHEETAH® XCEL

キット

NIKE ソール

写真	製品番号	説明	カテゴリ
1	NSS50041	Nike トラクション ソール X	1-9
1	NSS50012	Nike スパイク ソール X*	1-9
2	NSS50021	Nike スパイクパッド 2.0*	1-9
3	NSS50031	Nike ソール X アタッチメントキット**	1-9

*構成:

- 7mmピラミッドスパイク
- レンチ

** Pluseries接着樹脂は別個に注文が必要です。

注意: Nikeスパイクパッドは、Nike陸上競技用シューズと同一のスパイクを使用しています。追加のスパイクは、Nikeにて購入可能です。



CHEETAH アライメントアダプタキット

写真	製品番号	説明	カテゴリ
1	CXL50002	ダイナミック-アダプタ10°キット	1-6
2	CXL50001	ボルト-アダプタ10°キット	1-6
3	CXL50004	ダイナミックL-アダプタ13°キット	1-6
4	CXL50003	ボルトL-アダプタ13°キット	1-6

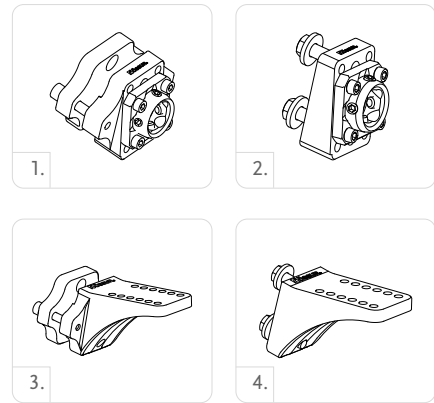

L字ブラケットキット

写真	製品番号	説明	カテゴリ
5	FSX50005	5°L字ブラケットキット	1-6
6	FSX50006	20°L字ブラケットキット	1-6

構成:

- L字ブラケット インサートなし
- ピラミッドアタッチメントハードウェア
- アライメントウェッジ
- アライメント用ハードウェア

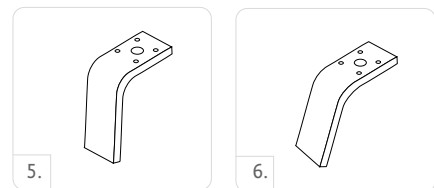

ラミネーションコネクタキット

製品番号	説明	カテゴリ
FSX50009	ラミネーションコネクタキット	1-9

構成:

- コネクタ
- アライメントウェッジ (2°, 4°, 6°, 8°)
- アタッチメント用ハードウェア
- ラミネーション キット

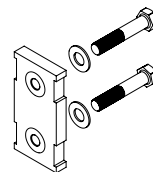

CHEETAH® XCEL

キット

Tコネクタ用ハードウェアキット

製品番号	長さ	重量	サイズ	カテゴリ
CM100055	10mm	144g	x 2-1/2"	1-9

構成:

- ボルト
- ナット
- 球状ワッシャ
- フラットワッシャ

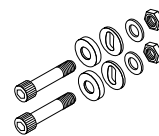

ラミネーションコネクタ用アタッチメントボルト

製品番号	説明	サイズ	カテゴリ
CM130211	ラミネーションコネクタ用アタッチメントボルト	3/8"-24 x 1 1/2"	1-9
CM130213	ラミネーションコネクタ用アタッチメントボルト	3/8"-24 x 1 3/4"	1-9
CM130214	ラミネーションコネクタ用アタッチメントボルト	3/8"-24 x 1 3/8"	1-9

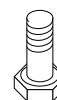

アライメントウェッジ

製品番号	説明	カテゴリ
CM140515	アライメントウェッジ 2°	すべて
CM140516	アライメントウェッジ 4°	すべて
CM140517	アライメントウェッジ 6°	すべて
CM140518	アライメントウェッジ 8°	すべて

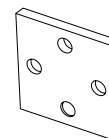

アダプタ

4穴オスピラミッド

製品番号	製品素材	高さ	構造の高さ	重量
A-235100	チタン	23mm	8.5mm	54g



4穴オスピラミッド 回旋付

製品番号	製品素材	高さ	構造の高さ	重量
A-235300	チタン	25mm	10.5mm	72g



4穴オスピラミッド 8MMオフセット

製品番号	製品素材	高さ	構造の高さ	重量
A-235400	チタン	23mm	8.5mm	65g



4穴メスピラミッド

製品番号	製品素材	高さ	構造の高さ	重量
A-245100	チタン	15.5mm	15.5mm	64g



4穴メスピラミッド 回旋付

製品番号	製品素材	高さ	構造の高さ	重量
A-245300	チタン	17.5mm	17.5mm	76g



CHEETAH® XCEL

ツール

+PLUSERIES 接着樹脂ディスペンサー

製品番号	説明
FSX80016	+Pluseries 接着樹脂ディスペンサー 220ml



+PLUSERIES 接着剤

製品番号	説明
FSX80015	+Pluseries 接着樹脂 215ml - 2液混合,硬化時間 1分
FSX80017	+Pluseries 混合ノズル6本



CHEETAH® XCEED



Cheetah Xceed は、Össur の高性能ブレイドの機能を日常のスポーツ愛好家のニーズに合わせて設計されています。レクリエーションとしてのジョギング、トレイルランニング、長距離ランニング、トライアスロンなどの衝撃レベルの高い活動に参加する大腿切断および下腿切断ユーザーに適しています。

より長いつま先レバーが特徴で、エネルギーの蓄積とリターンを向上させます。義肢が地面に接地すると、ふくらはぎの筋肉とアキレス腱がバネとなり跳ね返るのと同様のように、Cheetah ブレイドが圧縮されて、最大 90~95% の位置エネルギーが蓄積され、次のストライドにリターンされます。

Nike ソールは、Össur Cheetah シリーズ専用設計されており、ブレイドが特別な牽引力を発揮するように改良されています。Cheetah Xceed は、運動選手が選んだスポーツに応じて、体重、断端長、足部のアライメントなどの要素を反映するために、さまざまな硬度の構成で利用できます。



ユーザー情報	
切断レベル:	大腿切断, 下腿切断
衝撃レベル:	高~エクストリーム
体重制限:	147kg



防水性

足部情報	
カテゴリ:	1-9
サイズ:	カテゴリごとに1サイズ
足部重量 (カテゴリ5):	1000g
構造的高さ:	345mm(Nikeトラクション ソール X付/ピラミッドなし)
アダプタ オプション:	4穴オスまたはメスピラミッド その他の選択可能なピラミッドについては、アダプタの表をご参照ください。

注文情報

CHEETAH XCEEDコンプリートキット

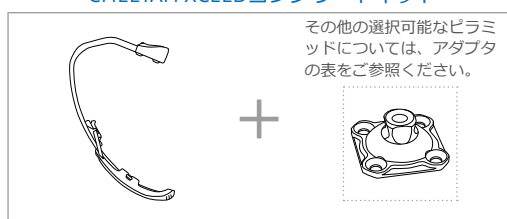

その他の選択可能なピラミッドについては、アダプタの表をご参照ください。

*Nikeトラクション ソール Xを含む

NIKE ソールオプション



CHEETAH® XCEED

カテゴリ選択表

体重 kg	45-52	53-59	60-68	69-77	78-88	89-100	101-116	117-130	131-147
高〜エクストリーム衝撃レベル	1	2	3	4	5	6	7	8	9

製品寸法

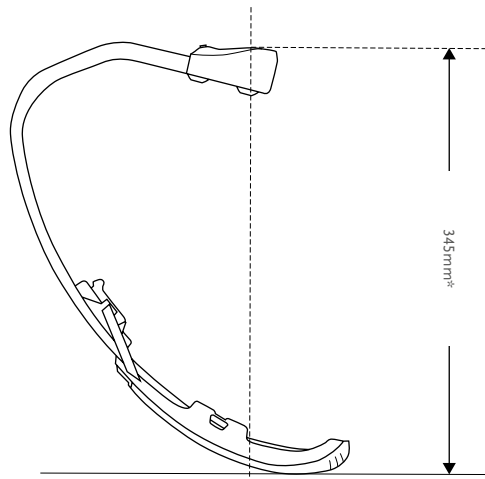

*注意: 全体の構造的高さには、この値に4穴アダプタの構造的高さを加える必要があります。

キット

CHEETAH XCEED キット

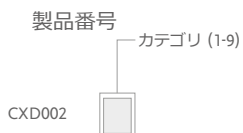

構成:

- フットモジュール
- Nike トラクションソールX
- Nike ソールX アタッチメント



NIKE SOLES

写真	製品番号	説明	カテゴリ
1	NSS50041	Nike トラクション ソール X	1-9
1	NSS50012	Nike スパイク ソール X*	1-9
2	NSS50021	Nike スパイクパッド 2.0*	1-9
3	NSS50031	Nike ソール X アタッチメントキット**	1-9

*構成:

- 7mm (9/32") ピラミッドスパイク
- レンチ

** Pluseries接着樹脂は別個に注文が必要です。

注意: Nikeスパイクパッドは、Nike陸上競技用シューズと同一のスパイクを使用しています。追加のスパイクは、Nikeにて購入可能です。

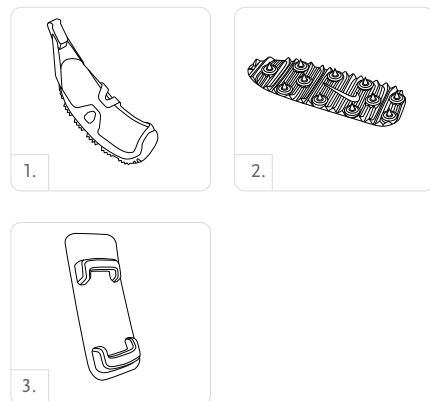

CHEETAH® XCEED

アダプタ

4穴オスピラミッド

製品番号	製品素材	高さ	構造の高さ	重量
A-235100	チタン	23mm	8.5mm	54g



4穴オスピラミッド 回旋付

製品番号	製品素材	高さ	構造の高さ	重量
A-235300	チタン	25mm	10.5mm	72g



4穴オスピラミッド 8MMオフセット

製品番号	製品素材	高さ	構造の高さ	重量
A-235400	チタン	23mm	8.5mm	65g



4穴メスピラミッド

製品番号	製品素材	高さ	構造の高さ	重量
A-245100	チタン	15.5mm	15.5mm	64g



4穴メスピラミッド 回旋付

製品番号	製品素材	高さ	構造の高さ	重量
A-245300	チタン	17.5mm	17.5mm	76g



ツール

+PLUSERIES 接着樹脂ディスペンサー

製品番号	説明
FSX80016	+Pluseries 接着樹脂ディスペンサー 220ml



+PLUSERIES 接着剤

製品番号	説明
FSX80015	+Pluseries 接着樹脂 215ml - 2液混合,硬化時間 1分
FSX80017	+Pluseries 混合ノズル6本



FLEX-RUN™ NIKEソール付



Flex-Run Nikeソール付は、切断者と義肢装具士に比類のない性能と効率を提供するようにデザインされています。ÖssurとNikeは、Össurのランニング用義肢の専門知識と、Nikeの世界的に有名な牽引力とソールのテクノロジーを活用して、ゼロからランニング足部をデザインするために提携しました。

Flex-Runは、より長いつま先レバーと効率的なエネルギーリターンを特徴としています。

Flex-Run Nikeソール付は、一般の切断者又は、レクリエーションのジョギング、トレイルランニング、長距離ランニング、トライアスロンなどの衝撃レベルの高い活動に参加する大腿切断および下腿切断のユーザーに適しています。標準モデルとジュニア (LP) モデルの両方をご用意しております。



ユーザー情報	
切断レベル:	股関節離断, 大腿切断, 膝関節離断, 下腿切断
衝撃レベル:	高〜エクストリーム
体重制限:	130kg



防水性

足部情報	
カテゴリ:	1-9
サイズ:	カテゴリごとに1サイズ
足部重量 (カテゴリ5):	400g 694g (ソールとオスピラミッドを含む)
構造的高さ:	261mm 277mm (ソールを含む)
アダプタオプション:	オスまたはメスピラミッド

注文情報

FLEX-RUNコンプリートキット オスピラミッド付

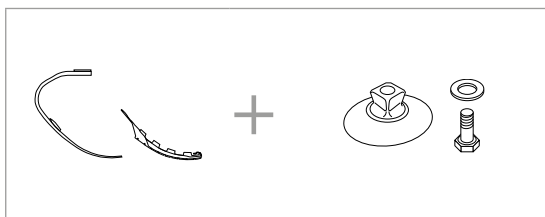

FLEX-RUNコンプリートキット メスピラミッド付

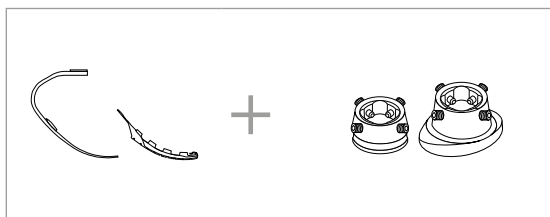

FLEX-RUN™ NIKEソール付

カテゴリ選択表

体重 kg	37-44	45-52	53-59	60-68	69-77	78-88	89-100	101-116	117-130
高～エクストリーム衝撃レベル	1	2	3	4	5	6	7	8	9

製品寸法

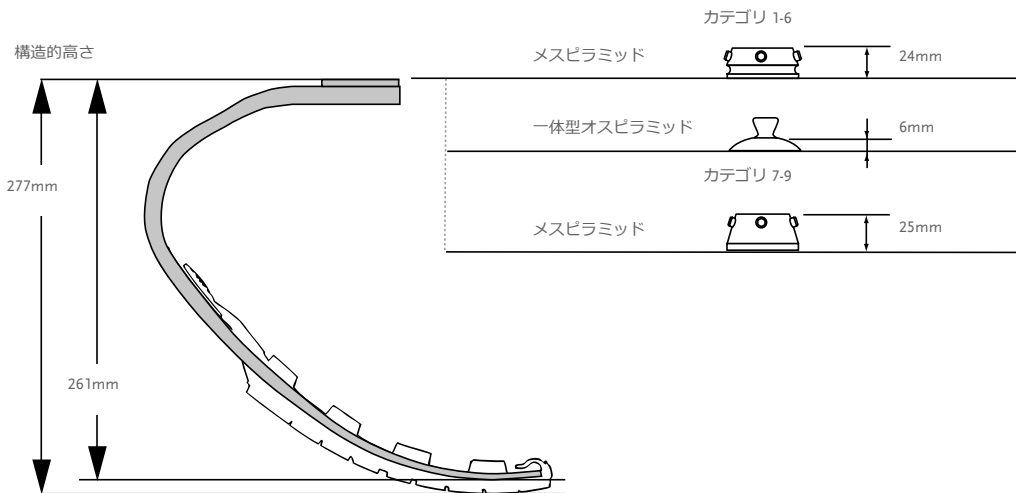

注意：ソールにより、10mm構造の高さが付加されます。

キット

FLEX-RUN キット

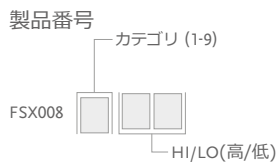

構成:

- フットモジュール
- アタッチメントプレート
- Nike ソール
- Nike ソール用バッグ

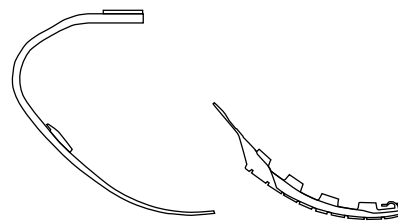

FLEX-RUN™ NIKEソール付

キット

NIKE ソールキット

製品番号	サイズ	カテゴリ
CM150163	1サイズ	1-9

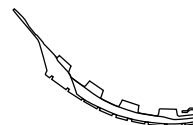

構成:

- Nike ソール
- メダリオン
- ロックタイト
- Nike ソール用バッグ

アダプタセット

写真	製品番号	説明	重量	ボルトサイズ	カテゴリ
1	FWX00030	オスピラミッドアダプタセット	75g	M10 x 40mm	1-6
2	CM150161	メスピラミッド アダプタセット	100g	M10 x 35mm	1-6
2	CM150162	メスピラミッド アダプタセット	186g	M12 x 50mm	7-9

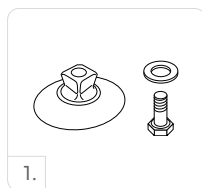

交換用ボルト

製品番号	サイズ	カテゴリ
CM130221	M10 x 40	1-6

コンポーネント

製品番号	説明	カテゴリ
FWX40001	アタッチメントプレート	1-6
FWX40002	アタッチメントプレート	7-9

FLEX-FOOT CHEETAH®



Flex-Foot Cheetahは真のチャンピオンです。1996年以来、Cheetahは世界中の選手から選ばれています。

Cheetahは、長距離ランニングを行う下腿義足ユーザーで、Flex-Run with Nike ソールのためのクリアランスがない方に推奨されます。



ユーザー情報	
切断レベル:	股関節離断, 大腿切断, 膝関節離断, 下腿切断
衝撃レベル:	エクストリーム
体重制限:	147kg

足部情報	
カテゴリ:	1-9
サイズ:	カテゴリごとに1サイズ
足部重量:	512g
構造的高さ:	411mm
アダプタオプション:	ラミネーションコネクタ

注文情報

CHEETAHコンプリートキット

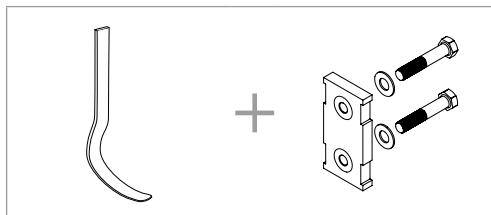

カテゴリ選択表

体重 kg	45-52	53-59	60-68	69-77	78-88	89-100	101-116	117-130	131-147
エクストリーム衝撃レベル	1	2	3	4	5	6	7	8	9

FLEX-FOOT CHEETAH®

製品寸法

ラミネーション コネクタ付

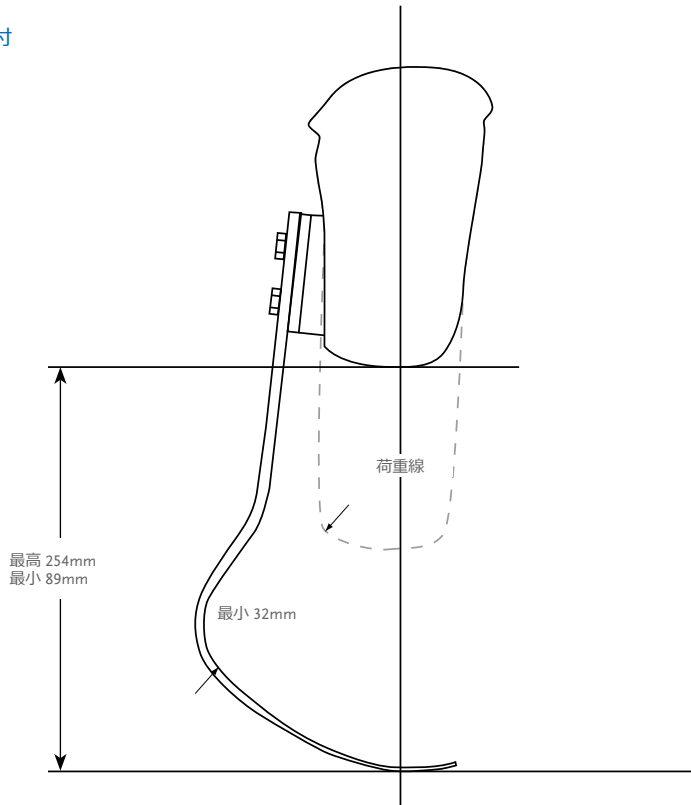

キット

CHEETAH キット

製品番号

カテゴリ (1-9)

FSX004

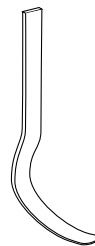

ラミネーション コネクタキット

製品番号	説明	カテゴリ
FSX50009	ラミネーションコネクタキット	1-9

構成:

- コネクタ
- アライメントウェッジ (2°, 4°, 6°, 8°)
- アタッチメント用ハードウェア
- ラミネーション キット

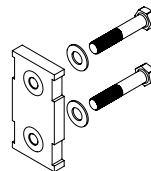

FLEX-FOOT CHEETAH®

キット

写真	製品番号	説明	サイズ	カテゴリ
1	CM130218	ラミネーションコネクタ用アタッチメントボルト	5/16"-24 x 1 1/2"	1-6
	CM130213	ラミネーションコネクタ用アタッチメントボルト	3/8"-24 x 1 3/4"	7-9
2	CM130305	パイロンコネクタ用アタッチメントボルト	5/16"-24 x 1 1/2"	1-6
	CM130304	パイロンコネクタ用アタッチメントボルト	3/8"-24 x 1 3/4"	7-9

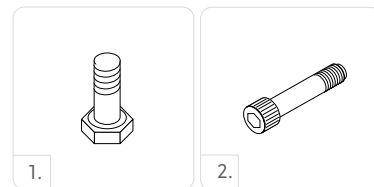

L字ブラケット インサートなし

写真	製品番号	説明	カテゴリ
1	FSX40003	5°L字ブラケット	1-6
2	FSX40001	20°L字ブラケット	1-6

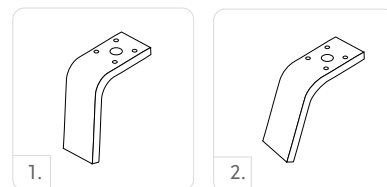

L字ブラケットキット

写真	製品番号	説明	カテゴリ
1	FSX50005	5°L字ブラケットキット	1-6
2	FSX50006	20°L字ブラケットキット	1-6

構成:

- L字ブラケット インサートなし
- ピラミッドアタッチメントハードウェア
- アライメントウェッジ
- アライメント用ハードウェア

Tコネクタ用ハードウェア キット

製品番号	長さ	重量	サイズ	カテゴリ
CM100054	8mm	108g	x 2-1/2"	1-6
CM100055	10mm	144g	x 2-1/2"	7-9

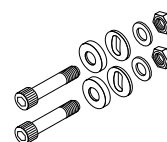

構成:

- ボルト
- ナット
- 球状ワッシャ
- フラットワッシャ

アライメントウェッジ

製品番号	説明	カテゴリ
CM140502	アライメントウェッジ 2°	すべて
CM140505	アライメントウェッジ 4°	すべて
CM140508	アライメントウェッジ 6°	すべて
CM140511	アライメントウェッジ 8°	すべて

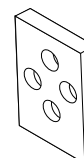

CHEETAH® XTREME NIKEスパイクパッド付



Cheetah Xtremeは、世界最速を競うランナーに最適なブレイドです。最適な短距離スプリントフットであり、数々の世界記録を更新するのに役立ちました。

高速の短距離スプリント用に特別に設計されたカーボンブレイドは、他のCheetahよりも極端なカーブを備えています。このダイナミックな形状により、撓んだ足部から強力なエネルギーキックが可能です。底屈したパイロンがより強力な前方移動を助けるのと同時に、長く平坦なつま先が蹴り出しを強化します。

Nike スパイクパッドはCheetah専用に設計されています。ブレイド用に最適化された特別な摩擦力を発揮します。

Cheetahのアライメントアダプタを使用すると、セットアップが迅速になり、ブレイドのアライメント調整が容易になります。



ユーザー情報	
切断レベル:	股関節離断, 大腿切断, 膝関節離断, 下腿切断
衝撃レベル:	エクストリーム
体重制限:	147kg

足部情報	
カテゴリ:	1-9
サイズ:	カテゴリごとに1サイズ
足部重量:	918g
最大構造的高さ:	530mm
最小構造的高さ:	375mm
アダプタオプション:	ラミネーション コネクタ



防水性

注意：構造的高さは足部底面からラミネーション コネクタの下部ボルト穴の中心までです。

注文情報

CHEETAH XTREME コンプリートダイナミック10キット

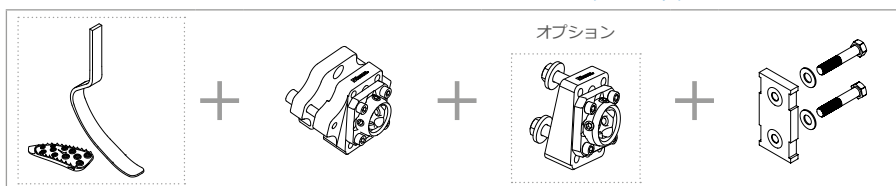

CHEETAH XTREME コンプリートキット Lアダプタ付

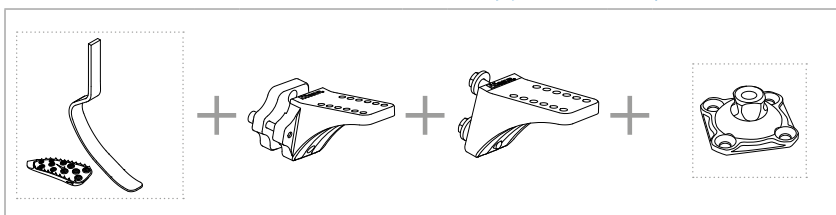

CHEETAH® XTREME NIKEスパイクパッド付

カテゴリ選択表

体重 kg	45-52	53-59	60-68	69-77	78-88	89-100	101-116	117-130	131-147
エクストリーム衝撃レベル	1	2	3	4	5	6	7	8	9

製品寸法

ラミネーション コネクタ付

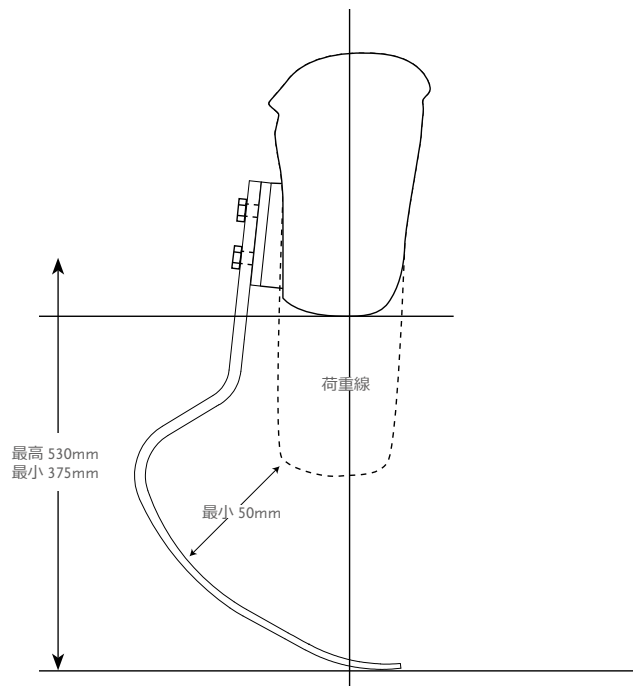

キット

CHEETAH XTREME キット

製品番号
 カテゴリー(1-9)
 FSX003

構成:

- Nike ブレード
- Nike スパイクパッド キット

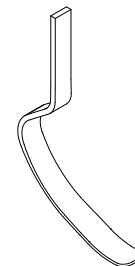

NIKE スパイクパッド キット

製品番号	説明	カテゴリ
FSX50008	Nike スパイクパッド	1-9

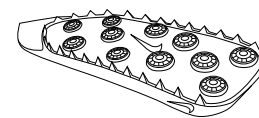

構成:

- Nike スパイクパッド
- 7mmピラミッドスパイク
- レンチ

注意: Nikeスパイクパッドは、Nike陸上競技用シューズと同一のスパイクを使用しています。追加のスパイクは、Nikeにて購入可能です。

CHEETAH® XTREME NIKEスパイクパッド付

キット

CHEERAH XTREME アライメントアダプタキット

写真	製品番号	説明	カテゴリ
1	CXL50002	ダイナミック-アダプタ10°キット	1-6
2	CXL50001	ボルト留め-アダプタ10°キット	1-6
3	CXL50004	ダイナミックL字-アダプタ13°キット	1-6
4	CXL50003	ボルト留めL字-アダプタ13°キット	1-6

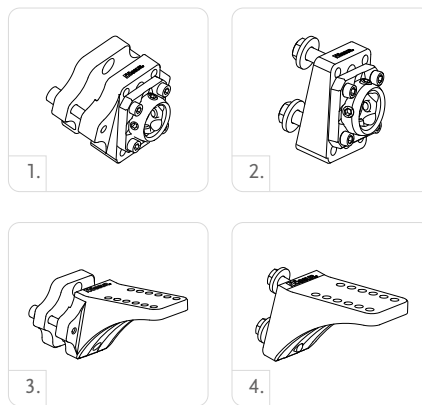

L字ブラケットキット

写真	製品番号	説明	カテゴリ
5	FSX50005	5°L字ブラケットキット	1-6
6	FSX50006	20°L字ブラケットキット	1-6

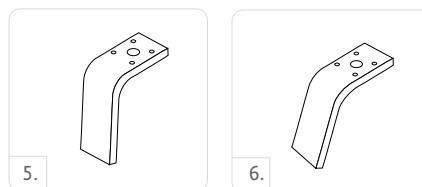

構成:

- L字ブラケット インサートなし
- ピラミッドアタッチメントハードウェア
- アライメントウェッジ
- アライメント用ハードウェア

ラミネーション コネクタキット

製品番号	説明	カテゴリ
FSX50009	Cheetah用 ラミネーションコネクタキット	1-9

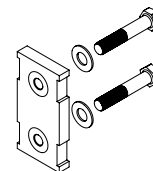

構成:

- コネクタ
- アライメントウェッジ (2°, 4°, 6°, 8°)
- アタッチメント用ハードウェア
- ラミネーション キット

Tコネクタ用ハードウェアキット

製品番号	長さ	重量	サイズ	カテゴリ
CM100055	10mm	144g	x 2-1/2"	1-9

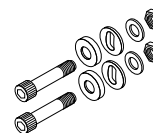

構成:

- ボルト
- ナット
- 球状ワッシャ
- フラットワッシャ

CHEETAH® XTREME NIKEスパイクパッド付

キット

アライメントウェッジ

製品番号	説明	カテゴリ
CM140515	アライメントウェッジ 2°	すべて
CM140516	アライメントウェッジ 4°	すべて
CM140517	アライメントウェッジ 6°	すべて
CM140518	アライメントウェッジ 8°	すべて

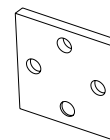

アライメントアダプタキット

製品番号	説明	カテゴリ
FSX50007	アライメントアダプタキット	すべて

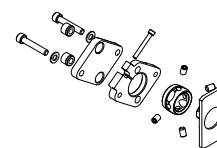

ラミネーションコネクタ用アタッチメントボルト

製品番号	説明	サイズ	カテゴリ
CM130211	ラミネーションコネクタ用アタッチメントボルト	3/8"-24 x 1 1/2"	1-9
CM130213	ラミネーションコネクタ用アタッチメントボルト	3/8"-24 x 1 3/4"	1-9
CM130214	ラミネーションコネクタ用アタッチメントボルト	3/8"-24 x 1 3/8"	1-9

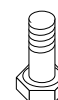

アダプタ

4穴オスピラミッド

製品番号	製品素材	高さ	構造的高さ	重量
A-235100	チタン	23mm	8.5mm	54g



4穴オスピラミッド 回旋付

製品番号	製品素材	高さ	構造的高さ	重量
A-235300	チタン	25mm	10.5mm	72g



4穴オスピラミッド 8MMオフセット

製品番号	製品素材	高さ	構造的高さ	重量
A-235400	チタン	23mm	8.5mm	65g



4穴メスピラミッド

製品番号	製品素材	高さ	構造的高さ	重量
A-245100	チタン	15.5mm	15.5mm	64g



4穴メスピラミッド 回旋付

製品番号	製品素材	高さ	構造的高さ	重量
A-245300	チタン	17.5mm	17.5mm	76g



CHEETAH® XTEND NIKEスパイクパッド付



Cheetah Xtendは、反応性に優れた快適な足部で、ユーザーが走り出しから走り終わりまで加速して走ることを可能にするため、長いスプリントと短距離、中距離ランニング (400-5000m) に最適です。

つま先に向かう連続的なカーブにより、この非常に効果的なカーボンファイバーブレイドの滑らかな踏み返しが保証されます。底屈したパイロンが前方移動を助け、長くフラットなつま先が蹴りだしを強化します。

Nike スパイクパッドは Cheetah 専用にデザインされました。ブレイド用に最適化された特別な牽引力を発揮します。

Cheetah のアライメントアダプタを使用すると、セットアップが迅速になり、ブレイドのアライメント調整が容易になります。



ユーザー情報	
切断レベル:	股関節離断, 大腿切断, 膝関節離断, 下腿切断
衝撃レベル:	エクストリーム
体重制限:	147kg



防水性

足部情報	
カテゴリ:	1-9
サイズ:	カテゴリごとに1サイズ
足部重量:	750g
最大構造の高さ:	451mm
最小構造の高さ:	330mm
アダプタオプション:	ラミネーション コネクタ

注意: 構造の高さは足部底面からラミネーション コネクタの下部ボルト穴の中心までです。

注文情報

CHEETAH XTREME ダイナミック10コンプリートキット

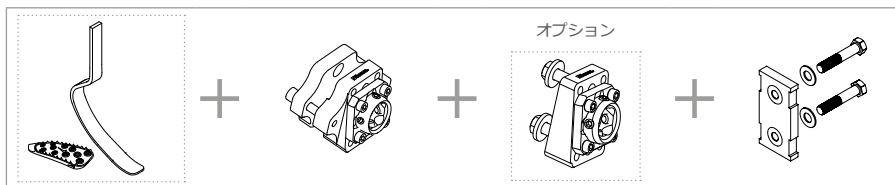

CHEETAH XTREME コンプリートキット Lアダプタ付

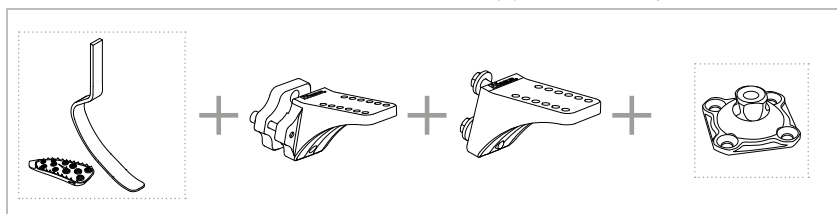

CHEETAH® XTEND NIKEスパイクパッド付

カテゴリ選択表

体重 kg	45-52	53-59	60-68	69-77	78-88	89-100	101-116	117-130	131-147
エクストリーム衝撃レベル	1	2	3	4	5	6	7	8	9

製品寸法

ラミネーション コネクタ付

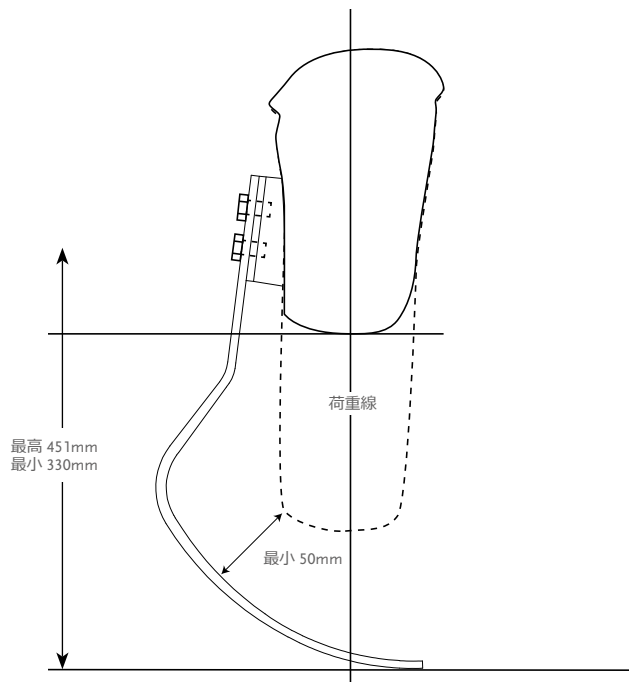

キット

CHEETAH XTEND キット

製品番号
FSX006

カテゴリ(1-9)

構成:

- Cheetah Xtend ブレード
- Nike スパイクパッド キット

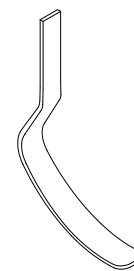

NIKE スパイクパッド キット

製品番号	説明	カテゴリ
FSX50008	Nikeスパイクパッドキット	1-9



構成:

- Nike スパイクパッド
- 7mm ピラミッドスパイク
- レンチ

注意: Nikeスパイクパッドは、Nike陸上競技用シューズと同一のスパイクを使用しています。追加のスパイクは、Nikeにて購入可能です。

CHEETAH® XTEND NIKEスパイクパッド付

キット

ラミネーションコネクタキット

製品番号	説明	カテゴリ
FSX50009	Cheetah用 ラミネーションコネクタキット	1-9

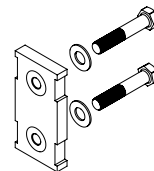

構成:

- コネクタ
- アライメントウェッジ (2°, 4°, 6°, 8°)
- アタッチメントハードウェア
- ラミネーション キット

CHEETAH XTEND アライメントアダプタキット

写真	製品番号	説明	カテゴリ
1	CXL50002	ダイナミック-アダプタ10°キット	1-6
2	CXL50001	ボルト留め-アダプタ10°キット	1-6
3	CXL50004	ダイナミックL字-アダプタ13°キット	1-6
4	CXL50003	ボルト留めL字-アダプタ13°キット	1-6

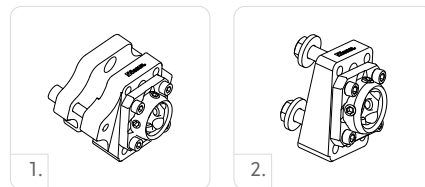

L字ブラケットキット

写真	製品番号	説明	カテゴリ
5	FSX50005	5°L字ブラケットキット	1-6
6	FSX50006	20°L字ブラケットキット	1-6

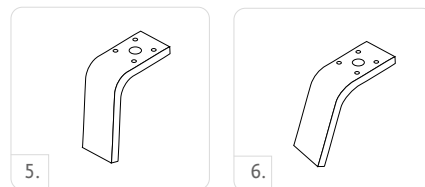

構成:

- L字ブラケット インサートなし
- ピラミッドアタッチメントハードウェア
- アライメントウェッジ
- アライメント用ハードウェア

Tコネクタ用ハードウェアキット

製品番号	長さ	重量	サイズ	カテゴリ
CM100055	10mm	144g	x 2-1/2"	1-9

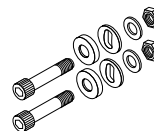

構成:

- ボルト
- ナット
- 球状ワッシャ
- フラットワッシャ

CHEETAH® XTEND NIKEスパイクパッド付

キット

アライメントウェッジ

製品番号	説明	カテゴリ
CM140515	アライメントウェッジ 2°	すべて
CM140516	アライメントウェッジ 4°	すべて
CM140517	アライメントウェッジ 6°	すべて
CM140518	アライメントウェッジ 8°	すべて

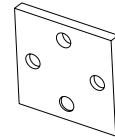

アライメント ライメントアダプタキット

製品番号	説明	カテゴリ
FSX50007	アライメントアダプタキット	すべて

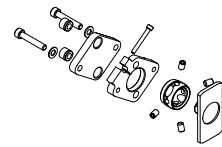

ラミネーションコネクタ用アタッチメントボルト

製品番号	説明	サイズ	カテゴリ
CM130211	ラミネーションコネクタ用アタッチメントボルト	3/8"-24 x 1 1/2"	1-9
CM130213	ラミネーションコネクタ用アタッチメントボルト	3/8"-24 x 1 3/4"	1-9
CM130214	ラミネーションコネクタ用アタッチメントボルト	3/8"-24 x 1 3/8"	1-9



ÖSSUR ジュニアソリューション



ICEROSS ジュニア



TOTAL KNEE ジュニア



FLEX-FOOT ジュニア



VARI-FLEX ジュニア



FLEX-RUN ジュニア
NIKEソール付



CHEETAH ジュニア
NIKEソール付



CHEETAH XPLORE ジュニア



ジュニア アダプタ

ÖSSUR JUNIOR
SOLUTIONS

ÖSSUR ジュニアソリューション

はじめに

子ども達が安全で健康であることは何よりも大切です。JUNIOR SOLUTIONSの全ての製品は、子ども特有の動作に配慮し、子どもの骨格に適するよう設計しています。

ÖSSUR JUNIOR SOLUTIONSは、活動的な子ども達のための最先端のフルレンジ義肢システムです。

製品ラインナップは、5歳から12歳の子ども達を対象に設計しており、卓越した性能を引き出すため、実績のあるシリコンやカーボン繊維技術により製造しております。

ICEROSS STABILO® ジュニアロッキングライナーウェーブ付 完成用部品
REIMBURSED

Iceross Stabilo ジュニアロッキング ライナーウェーブ付は、小児用に特別にデザインされており、快適性と安定性を提供します。

衝撃レベルの高い日常活動を行う子供に安定性と快適性を提供します。アクティブスキンケア成分を含むシリコン素材を特徴としています。

Össurは、Iceross Stabilo ジュニアロッキングライナー ウェーブをIcelock® 700シリーズと組み合わせて使用することをお勧めします。

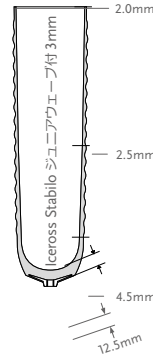

ユーザー情報	
切断レベル:	下腿切断
ライナー情報	
サイズ:	12, 14, 16, 18
プロファイル:	3mm
マトリックス:	10cm

懸垂方法

特徴



ロッキング



安定化
マトリックス



布製カバー



アクティブ
スキンケア



シルク状の
インナー表面



ウェーブ

製品番号情報 - ICEROSS STABILO ジュニアロッキングライナーウェーブ付

製品番号	プロファイル	懸垂方法	マトリックス
I-8301XX	3mm	ロッキング	10cm

ICEROSS DERMO® ジュニアロッキングライナーウェーブ付

完成用部品
REIMBURSED

Iceross Dermo ジュニアロッキング ライナーは、中程度の衝撃レベルの日常活動を行う敏感肌の子供に優れた快適さと衝撃からの保護を提供します。アクティブスキンケア成分を含むシリコン素材を特徴としています。

Össurは、Iceross Dermo ジュニアロッキング ライナーをIcelock® 700 シリーズと一緒に使用することをお勧めします。

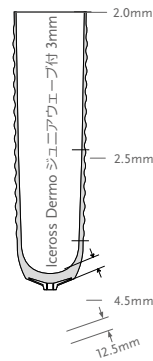

ユーザー情報	
切断レベル:	下腿切断
ライナー情報	
サイズ:	12, 14, 16, 18
プロファイル:	3mm
マトリックス:	10mm

懸垂方法



ロッキング

特徴



安定化
マトリックス



布製カバー



アクティブ
スキンケア



シルク状の
インナー表面



ウェーブ

製品番号情報 - ICEROSS DERMO ジュニアロッキングライナーウェーブ付

製品番号	プロファイル	懸垂方法	マトリックス
I-8302XX	3mm	ロッキング	10cm

TOTAL KNEE® ジュニア

完成用部品
REIMBURSED

Total Knee ジュニアは、若いユーザーに安全性、自然な動き、歩きやすさを提供します。カバーが簡単なTotal Knee ジュニアは、最大160度の膝屈曲を提供します。Total Knee ジュニアは、ウォーキング、ランニング、座り動作、スクワット、膝立ちなど、さまざまな高レベルの活動を楽しむ子供の自然な動きを模倣します。

- 幾何学的ロックシステムを備えた多軸膝継手
- 調整可能な立脚屈曲
- 調整可能な伸展プロモーター
- 低い構造的高さで細長い形状
- 22mmのパイロンに適合
- 最大150°の膝屈曲角度



ユーザー情報	
切断レベル:	股関節離断, 大腿切断, 膝関節離断
体重制限:	45kg

製品情報	
構造的高さ:	156mm
膝継手重量:	0.395kg
屈曲角度:	150°まで

製品寸法

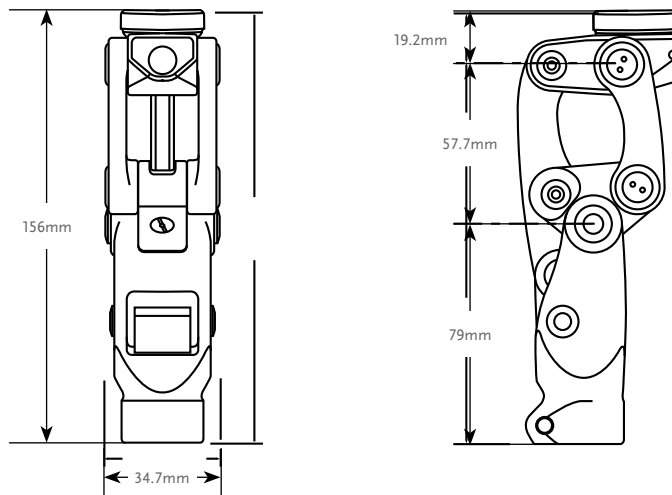

TOTAL KNEE® ジュニア

キット

製品番号	説明
1100	Total Knee ジュニア

注意：伸張補助バネは同梱されていません。進展補助バネが必要な場合は別途注文が必要になります。

コンポーネント

小児用の4穴アダプタ
膝離断用の追加オプション

製品番号	説明	構造的高さ	重量
AJ-122300	アルミニウム	8.5mm	36g



小児用ピラミッドアダプタ
より大きなアライメント調整を必要とするユーザーに最適

製品番号	説明	構造的高さ	重量
AJ-831300	アルミニウム / チタンピラミッドインサート	17.5mm	41g



小児用バンパーとシムキット

製品番号	説明
1100-Kit	バンパーとシムのコンプリートセット

構成:

- 各硬度のバンパー 1個
- 0.38mm シム 1枚
- 0.76mm シム 1枚

TOTAL KNEE® ジュニア

コンポーネント

伸展プロモーター

より速い歩行や高い活動性の最中に、過度のヒールライズを抑制します。

製品番号	説明
1105-A	伸展プロモーター

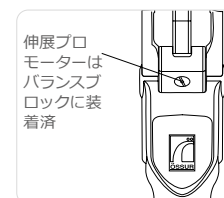

伸展補助

黄色のスプリングを取り付けた組立済の伸展補助バネです。青いスプリングも含まれています。

製品番号	説明	カラー	硬さ
1170	伸展補助バネ	黄	普通
		青	硬い

ジュニア外装仕上げ用部品

写真	製品番号	説明
1	1145	ジュニア用外装フェアリング 黒
2	1150	ジュニア用膝キャップ Sサイズ 黒
3	1151	ジュニア用膝キャップ Lサイズ ベージュ



VARI-FLEX® ジュニア

完成用部品
REIMBURSED

Vari-Flex ジュニアは、小児および思春期の患者を対象として設計されており、快適さ、動力学的性能、優れたエネルギー応答を提供します。

Vari-Flex ジュニアは軽量で、組み立てが簡単で、また細長い形状でカバーが容易です。



ユーザー情報	
切断レベル:	股関節離断, 大腿切断, 膝関節離断, 下腿切断
体重制限:	55kg



全長トウレバー



アクティブな
脛骨の前進



サンダル・トウ



耐候性

足部情報	
カテゴリ:	1-4
サイズ:	16-24
足部重量: (サイズ 18)	350g (フットカバーとソックスを含む)
構造的高さ: (サイズ 18)	120mm
ヒール高:	10mm
アダプタオプション:	一体型オスピラミッド カテゴリ1-3 ジュニア用ピラミッド使用 カテゴリ4 成人用ピラミッド使用

カテゴリ選択表

体重 kg	15-24	25-34	35-45	46-55
16	1	該当なし	該当なし	該当なし
17	1	該当なし	該当なし	該当なし
18	1	2	該当なし	該当なし
19	1	2	3	該当なし
20	該当なし	2	3	4
21	該当なし	2	3	4
22	該当なし	2	3	4
23	該当なし	2	3	4
24	該当なし	該当なし	3	4

注意: このカテゴリはVari-Flex ジュニアのみに適応
衝撃レベルの高い活動やスポーツを行う場合は、Cheetah Xploreジュニアや Flex-Run
ジュニアを使うことを検討してください。

VARI-FLEX® ジュニア

製品寸法

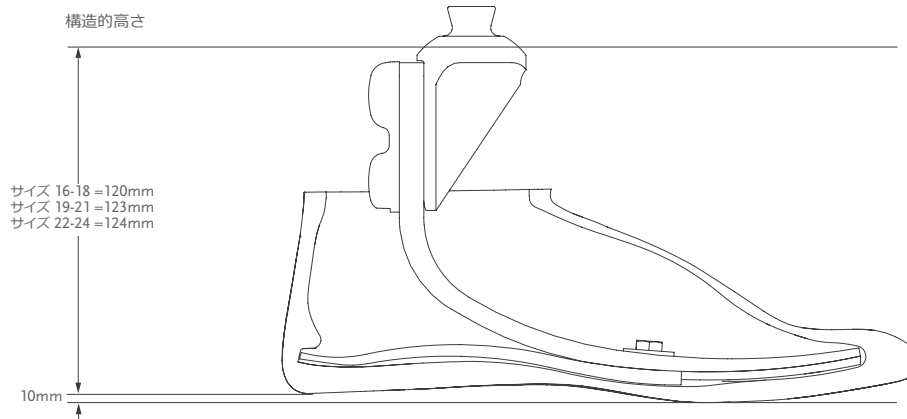

キット

VARI-FLEX ジュニア キット オスピラミッド付

製品番号

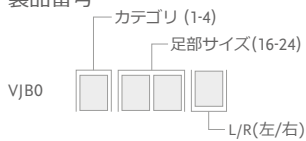

構成:

- フットモジュール
- ヒールウェッジ
- オスピラミッド

コンポーネント

ジュニア ヒールウェッジ キット

製品番号	足部サイズ	カテゴリ
CM150017	16-24	すべて

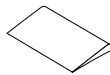

構成:

- ウェッジ 1枚
- 接着剤

VARI-FLEX® ジュニア

外装仕上げ用部品

フットカバーキット、ベージュ

製品番号

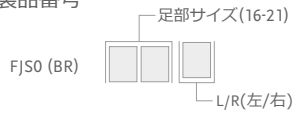

フットカバーキット、ベージュとブラウン*

製品番号

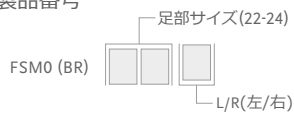

構成:

- フットカバー*
- スペクトラソックス

*ブラウンのカバーを注文する際には、製品番号の末尾に“BR”を加えてください。

製品番号	説明	サイズ
FCX63008	スペクトラソックス	16-24



FLEX-FOOT® ジュニア

完成用部品
REIMBURSED

Flex-Foot ジュニアは、子供が必要とする、重要なエネルギーリターンを提供します。Carbon X® Active Heelはエネルギーを蓄え、衝撃荷重を吸収します。一方、全長トウレバーは安定性とストライド長を確保します。

薄型のエネルギー蓄積型フットモジュールは、サンダルトウとオスピラミッドが搭載されています。ピラミッドアダプタの形状により、足部の硬さが増し、カーボンファイバー積層技術は、子供のさまざまな動きに必要なサポートと柔軟性を提供するように特別に設計されています。



ユーザー情報	
切断レベル:	股関節離断, 大腿切断, 膝関節離断, 下腿切断
体重制限:	45kg



全長トウレバー



サンダル・トウ



耐候性

足部情報	
カテゴリ:	1-3
サイズ:	サイズ: 16-17; カテゴリ 1 サイズ: 18-19; カテゴリ 1-2 サイズ: 20-21; カテゴリ 2-3
足部重量: (サイズ 19)	288g
構造的高さ: (サイズ 19)	46mm
ヒール高:	10mm
アダプタオプション:	一体型オスピラミッド

カテゴリ選択表

体重 kg	15-24	25-34	35-45
カテゴリ	1	2	3

注意: 上記のカテゴリは、Flex-Foot ジュニアにのみ適用

*全てのサイズに、それぞれのカテゴリがあるわけではありません

製品寸法

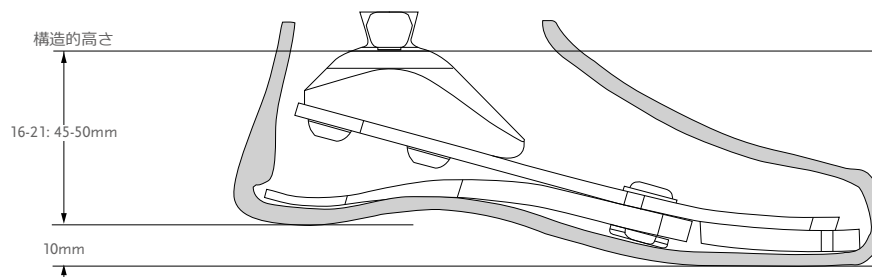

FLEX-FOOT® ジュニア

キット

FLEX-FOOT ジュニア

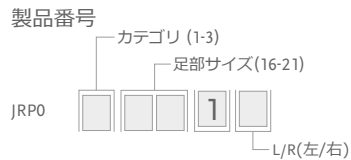

構成:

- トウクッション
- フットモジュール
- ヒールモジュール
- ヒール ファスナー
- ヒールウェッジ
- オスピラミッド

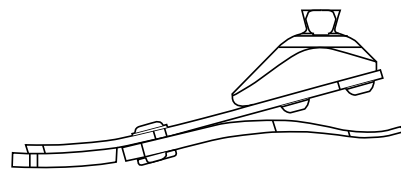

コンポーネント

ジュニア ヒールウェッジキット

製品番号	足部サイズ	カテゴリ
CM150017	16-21	すべて

構成:

- ウェッジ 1枚
- 接着剤

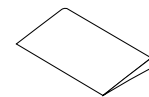

外装仕上げ用部品

フットカバーキット、ベージュ

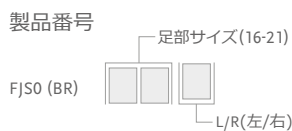

構成:

- フットカバー*
- スペクトラソックス

*ブラウンのカバーを注文する際には、製品番号の末尾に“BR”を加えてください。

製品番号	説明	サイズ
FCX63008	スペクトラソックス	16-21



FLEX-RUN™ ジュニア NIKEソール付

Flex-Run ジュニア は垂直方向の適応性と効率的なエネルギーリターンにより、非常に活動的な子供に特に適しています。

Flex-Run ジュニア は、ランニング足部の中でも最も柔軟性のある足部になるようにデザインされており、大腿切断と下腿切断の両方のユーザーに適しています。

Nike ソールは、安定性を高め、スムーズで自然な踏み返しを提供するようにデザインされています。



ユーザー情報	
切断レベル:	股関節離断,大腿切断,膝関節離断,下腿切断
体重制限:	84kg



防水性

足部情報	
カテゴリ:	1-6
サイズ:	1サイズ
足部重量:	336g
構造的高さ:	最小: 200mm
アダプタオプション:	オスまたはメスピラミッド

カテゴリ選択表

体重 kg	15-24	25-34	35-45	46-55	57-67	68-84
カテゴリ	1	2	3	4	5	6

FLEX-RUN™ ジュニア NIKEソール付

製品寸法

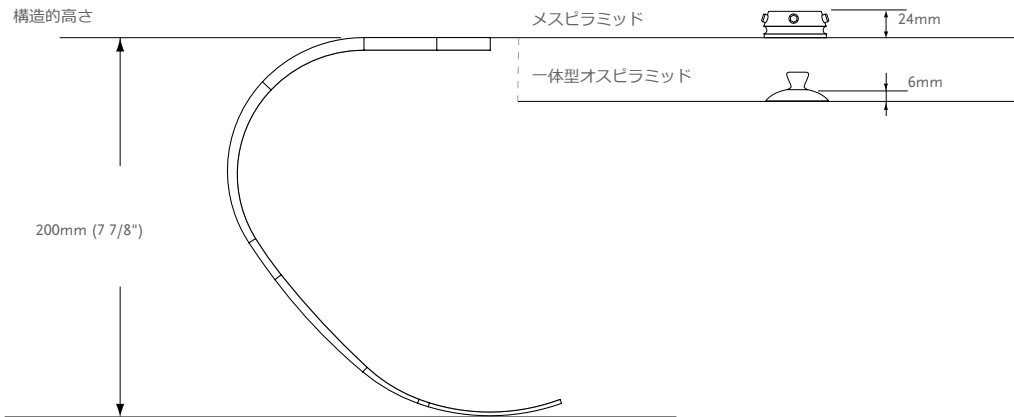

注意: ソールにより構造の高さに10mmが加わります。

キット

FLEX-RUN キット

製品番号	カテゴリ (1-6)
FSX007	

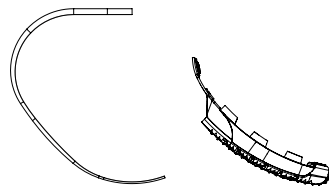

NIKEソール ジュニア用キット

製品番号	サイズ	カテゴリ
CM150164	1サイズ	1-6

- 構成:
- Nike ソール
 - メダリオン
 - ロックタイト
 - 内部 ソール
 - Nike ソール用バッグ

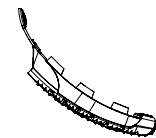

コンポーネント

製品番号	説明	カテゴリ
FWX40001	アタッチメントプレート	1-6

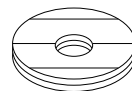

アダプタセット

写真	製品番号	説明	重量	ボルトサイズ	カテゴリ
1	FWX00031	ジュニア オスピラミッド アダプタセット	30g	M8 x 30mm	1-3
2	FWX00030	成人用オスピラミッド アダプタセット*	80g	M10 x 40mm	1-6
3	CM150161	成人用メスピラミッド アダプタセット*	100g	M10 x 35mm	1-6

*Flex-Run ジュニアには成人用の部品が使用されています

交換用ボルト

製品番号	サイズ	カテゴリ
CM130221	M10 x 40mm	1-6
CM130103	M10 x 35mm	1-6
CM130237	M8 x 30mm	1-3

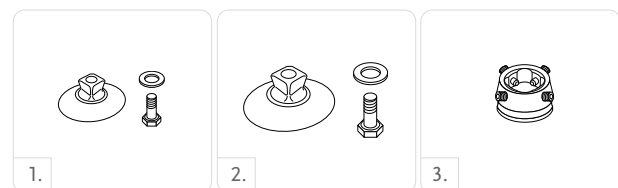

CHEETAH® ジュニア NIKEソール付

Cheetah ジュニア with Nike ソールは、下腿切断と大腿切断の両方のユーザーの走ったり遊んだりする際のニーズを満たすようにデザインされた高性能カーボンファイバー製の足部です。

ソケットの後方に取り付けられるため、俊敏性が高く、丈夫であり、スポーツをしている子供において実証された性能があります。

Nike ソールは、安定性を高め、スムーズで自然な踏み返しを実現するようにデザインされています。



ユーザー情報	
切断レベル:	股関節離断, 大腿切断, 膝関節離断, 下腿切断
体重制限:	55kg



防水性

足部情報	
カテゴリ:	1-4
サイズ:	1サイズ
足部重量:	232g
ソール重量:	114g
構造的高さ:	最小:182mm 最大:307mm
アダプタオプション:	ラミネーション コネクタ

カテゴリ選択表

体重 kg	15-24	25-34	35-45	46-55
カテゴリ	1	2	3	4

CHEETAH® ジュニア NIKEソール付

製品寸法

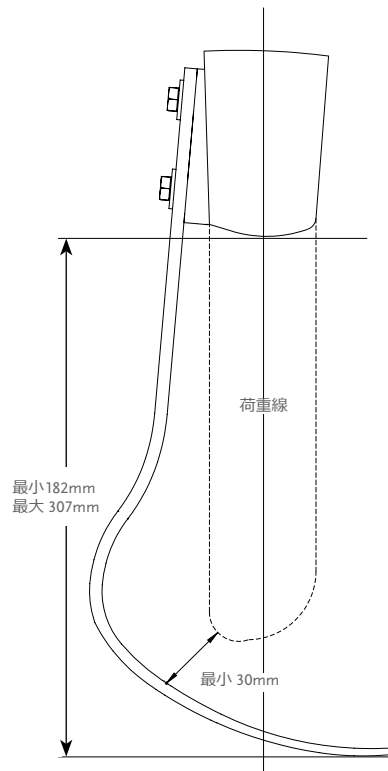

注意: ソールにより構造的高さに10mmが加わります。

キット

CHEETAH キット

製品番号
CJX0

カテゴリ (1-4)
00

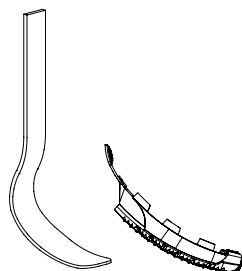

NIKE ソール ジュニア バージョン キット

製品番号	サイズ	カテゴリ
CM150164	1サイズ	1-4

- 構成:
- Nike ソール
 - メダリオン
 - ロックタイト
 - 内部 ソール
 - Nike ソール用バッグ

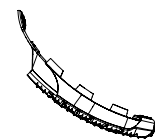

コンポーネント

製品番号	説明
CHX50001	コネクタキット

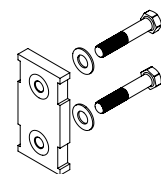

CHEETAH® XPLORE ジュニア

Cheetah Xplore ジュニアは、日常での使用やスポーツ向けにデザインされた高性能カーボンファイバー製の足部です。

1つの義肢で日常の歩行用足部とランニング足部としての柔軟性を提供し、幅広い用途に対応できます。Cheetah Xplore は、Cheetah スプリントフットの実績のある性能とヒールとを組み合わせ、日常の歩行と立位に対応します。



ユーザー情報	
切断レベル:	股関節離断, 大腿切断, 膝関節離断, 下腿切断
体重制限:	55kg



全長トウレバー



アクティブな
脛骨の前進



防水性

足部情報	
カテゴリ:	1-4
サイズ:	1サイズ
足部重量:	312g
構造的高さ:	最小: 185mm 最大: 311mm
アダプタオプション:	ラミネーション コネクタ

カテゴリ選択表

体重 kg	15-24	25-34	35-45	46-55
カテゴリ	1	2	3	4



CHEETAH® XPLORE ジュニア

製品寸法

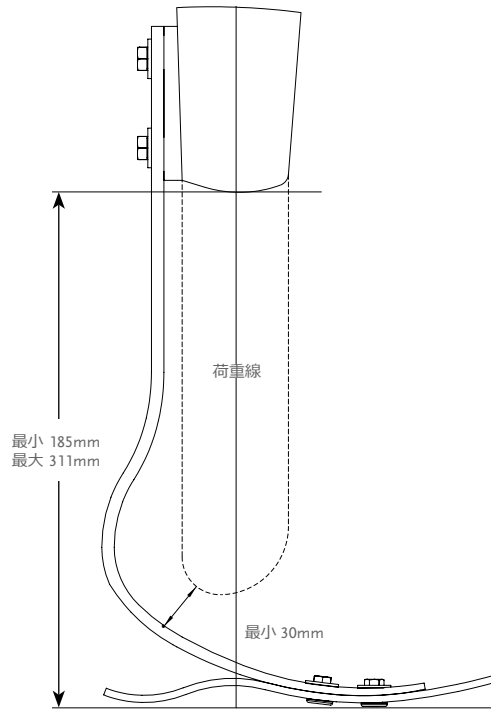

キット

CHEETAH XPLORE キット

製品番号	カテゴリ (1-4)
CHX0	24

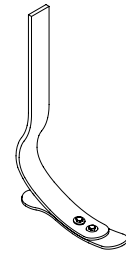

コンポーネント

製品番号	説明
CHX50001	コネクタキット

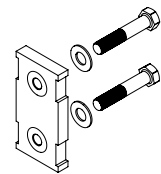

製品番号	説明
CHX50002	カテゴリ1、2用ソールプレート
CHX50003	カテゴリ3、4用ソールプレート

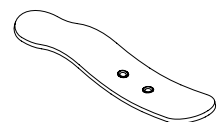

CHEETAH® XPLORE ジュニア

外装仕上げ用部品

フットカバーキット、ベージュとブラウン

製品番号

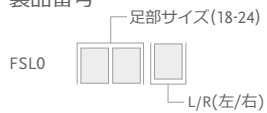

構成:

- フットカバーキット
- フットカバーアタッチメント
- スペクトラソックス

製品番号	説明	サイズ
FCX63008	スペクトラソックス	18-24

ジュニア アダプタ

ソケットアダプタ (全てのジュニア用アダプタの体重制限は45KGです)

4羽ソケットアダプタ

製品番号	製品素材	構造的高さ	重量
AJ-114040	ステンレス	9.5mm	79g



羽用メスピラミッドインサート

製品番号	製品素材	構造的高さ	重量
AJ-142300	アルミニウム	12mm	36g



注: AJ-831300、AJ-122300、またはAJ-114040と組み合わせて使用いただけます。

羽用オスピラミッドインサート

製品番号	製品素材	構造的高さ	重量
AJ-133300	アルミニウム / ステンレスピラミッド インサート	5.5mm	36g



注: AJ-831300、AJ-122300、またはAJ-114040と組み合わせて使用いただけます。

4穴ソケットアダプタ

製品番号	製品素材	構造的高さ	重量
AJ-122100	アルミニウム	14mm	46g



4穴アダプタ

4穴オスピラミッド

製品番号	製品素材	構造的高さ	重量
AJ-233100	アルミニウム / ステンレス	6mm	39g



4穴メスピラミッド

製品番号	製品素材	構造的高さ	重量
AJ-242100	アルミニウム	14mm	34g



ジュニア用メスチューブクランプ

製品番号	製品素材	構造的高さ	重量
AJ-342100	アルミニウム	14mm	48g



ジュニア用チューブ 22MM

製品番号	製品素材	長さ	重量
AJ-712010	アルミニウム	250mm	104g



高さ調整可能パイロン, ジュニア用

製品番号	製品素材	最小高さ	最小構造の高さ	調整範囲	重量
AJ-542350	アルミニウム	76mm	76mm	76-102mm	145g



ÖSSUR ポストオペソリューション



ÖSSUR リジッド・ドレッシング



ICEROSS ポストオペ下腿用ライナー



ICEROSS ポストオペ大腿用ライナー

ÖSSURのポストオペ療法

はじめに

この10年の間、Iceross シリコンライナーは下腿切断後の圧迫療法の為に病院で使用され、良好な結果を残してきました。この方法を利用し、切断者のケアに関わろうとする医療スタッフにとって、自分自身の置かれた環境条件に使用手順を適合させることは重要なことです。

Iceross ポストオペライナーを使用し、最善の結果を得るには、切断手術後すぐに断端にÖssurリジッド・ドレッシング(ORD)を装着し、それを5-7日間続ける必要があります。

Iceross ポストオペライナーを使用した圧迫療法は、切断手術の5-7日後から開始します。この早期の段階でシリコンライナーを使用することは極めて重要です。なぜなら、断端のポリウム的大幅な変化は、切断手術後の最初の数週間のうちに起こるためです。つまり、圧迫療法は、この期間に最も効果的となるのです。ライナーは、切断者と断端を圧迫と新しい環境に確実にするために、少しずつ導入する必要があります。

Össur リジッド・ドレッシング(ORD) とIceross ポストオペライナーを使用した術後のセラピーは高品質の圧迫療法を保障します。これらの使用により、切断端を形づくることができ、断端の成熟を効率的に促すことができます。

特徴

ÖSSURのポストオペ療法

Össur リジッド・ドレッシング(ORD) とIceross® ポストオペライナーを使用した術後のセラピーは高品質の圧迫療法を保障します。これらの使用により、切断端を形づくることができ、断端の成熟を効率的に促すことができます。



ÖSSUR リジッド・ドレッシング (ORD)

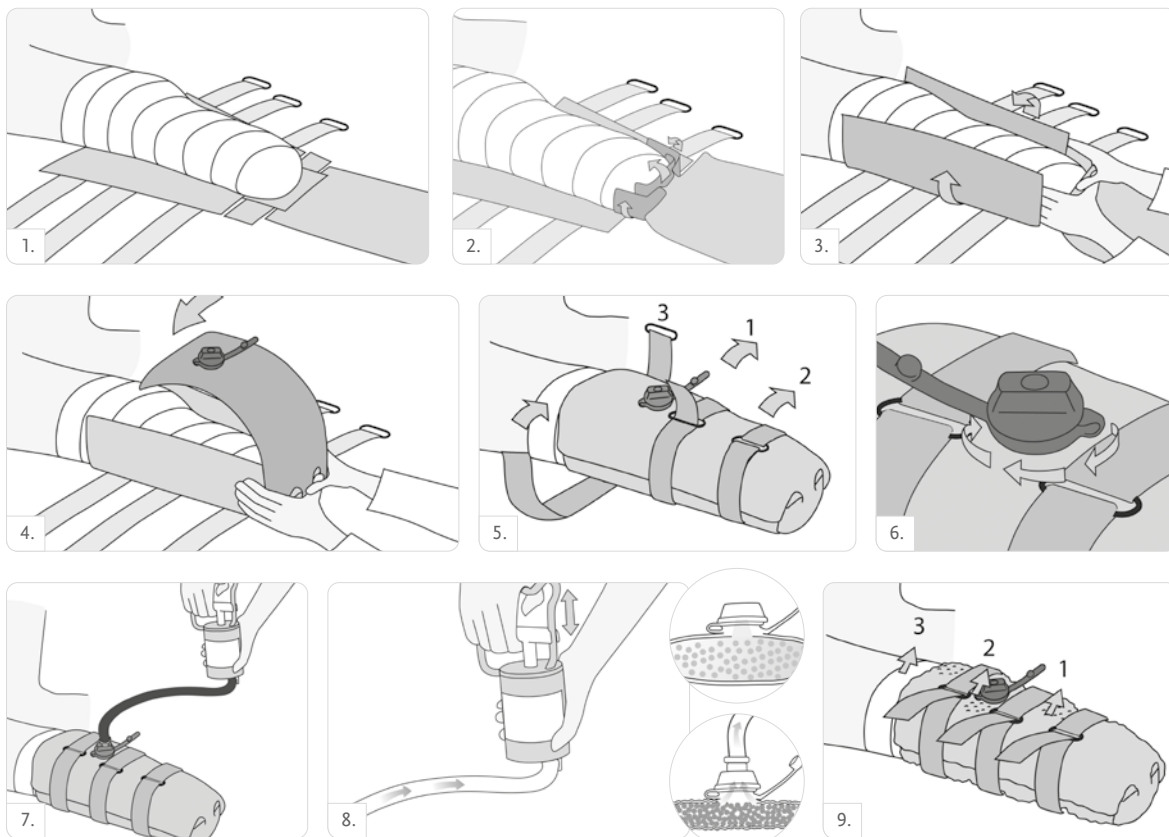

ÖSSURのポストオペ療法

はじめに

ICEROSS ポストオペ療法

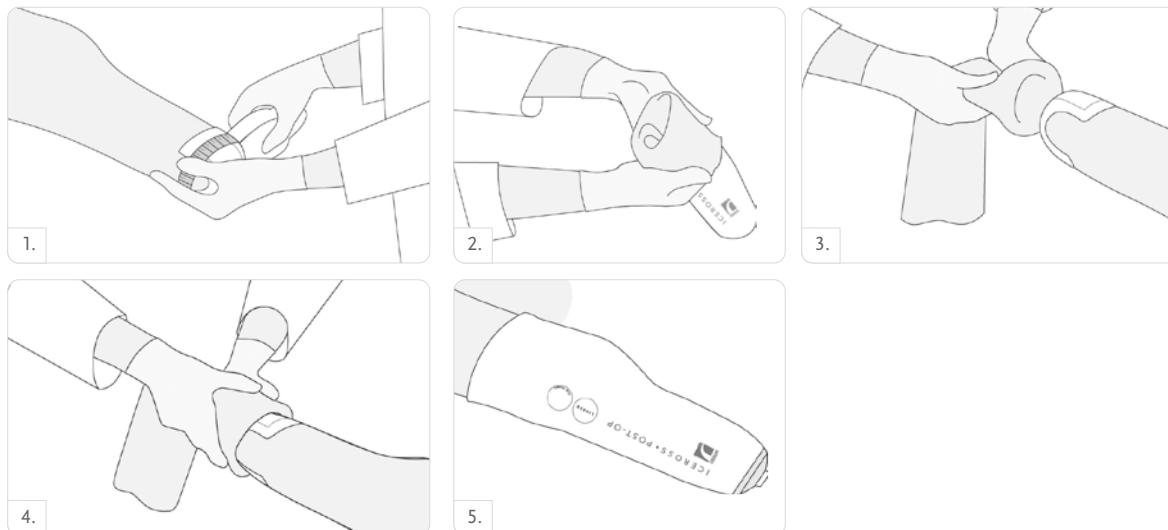

ÖSSUR リジッド・ドレッシング (ORD)



Össur リジッド・ドレッシングは、下腿切断手術直後の断端の術後浮腫の固定、保護、コントロールを行います。

固定と浮腫コントロールは、断端のボリュームと形状に合うように形成されたしっかりしたドレッシングを提供することによって達成されます。

固定は膝の屈曲を制限することで拘縮の予防に役立ちます。効果的な制御と断端ボリュームの適合により手術後の浮腫の増加を防ぐことができます。断端を包み込むことにより、ベッドでの外傷や早期のリハビリ中に起こり得る転倒によって生じる不快感を防ぎます。

ORDは柔らかくしなやかな素材でできており、断端に合わせて成形されます。ドレッシングは、製品の内部チャンバーを真空にすることで硬くなります。



サイズ

サイズ	断端末から4cmの周径	断端末から50cmの周径
小	42cmまで	58cmまで
大	42-65cm	58-70cm

注意: 全ての周径は、創部の処置のためのパッドや包帯の上から測定します。

製品番号情報 - ÖSSUR リジッド・ドレッシング (ORD)

製品番号	説明	サイズ
K-239100	Össur リジッド・ドレッシング	S
K-239101	Össur リジッド・ドレッシング	L
K-239105	リジッド・ドレッシング (ORD) 用バキュームポンプ	



ICEROSS® 下腿用 ポストオペライナー



Iceross ポストオペライナーは、切断後の圧迫療法に使用されるものです。最善の結果を得るには、切断手術後すぐに断端に Össurリジッド・ドレッシング(ORD)を装着し、それを5-7日間続ける必要があります。Iceross ポストオペライナーは、脱着を容易にするため、低摩擦のEasy Glideコーティングが施されています。

Iceross ポストオペライナーを使用した早期の治療により、短期間での移動能力の獲得や、浮腫のコントロールができます。このことにより、切断者に早期に義足を提供することができ、その結果として医療スタッフの負担を減らすことができます。

Iceross ポストオペライナーを使用して圧迫療法を行うことで、義足ソケットの良好な適合を得やすく、理想的な断端形状をつくることができます。そのことにより、義足適合が困難になるリスクを軽減することができます。

Iceross ポストオペライナーを使用することで、以下のような効果が期待できます：

- 術創の治癒にかかる時間を削減する
- 浮腫を最低限におさえる
- 断端ボリュームの減少を補助する
- 義肢適合までにかかる時間を削減する

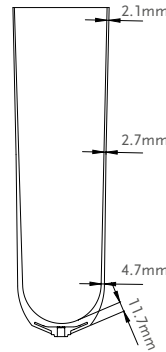

ユーザー情報	
切断レベル:	下腿切断
ユーザー:	新規切断者
ライナー情報	
サイズ:	22,23.5,25,26.5,28,30,32,34,36,38,40,42,45.
プロファイル:	2mm
マトリックス:	10cm

特徴



安定化
マトリックス



EASY GLIDE

製品番号情報 - ICEROSS ポストオペライナー

製品番号	プロファイル	懸垂方法	マトリックス
I-PO12XX	2mm	ロッキング	10cm

ICEROSS® 大腿用 ポストオペライナー



Iceross ポストオペライナーは、切断後の圧迫療法に使用されるものです。Iceross ポストオペライナーは、脱着を容易にするため、低摩擦のEasy Glideコーティングが施されています。

Iceross ポストオペライナーを使用した早期の治療により、短期間での移動能力の獲得や、浮腫のコントロールができます。このことにより、切断者に早期に義足を提供することができ、その結果として医療スタッフの負担を減らすことができます。

Iceross ポストオペライナーを使用して圧迫療法を行うことで、義足ソケットの良好な適合を得やすく、理想的な断端形状をつくることができます。そのことにより、義足適合が困難になるリスクを軽減することができます。

Iceross ポストオペライナーを使用することで、以下のような効果が期待できます：

- 術創の治癒にかかる時間を削減する
- 浮腫を最低限におさえる
- 断端ボリュームの減少を補助する
- 義肢適合までにかかる時間を削減する

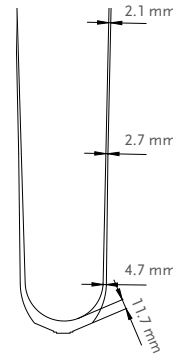

ユーザー情報	
切断レベル:	大腿切断
ユーザー:	新規切断者
ライナー情報	
サイズ:	30, 32, 34, 36, 38, 40, 42, 45, 50, 55
プロファイル:	2mm

特徴



EASY GLIDE

製品番号情報 - ICEROSS ポストオペライナー

製品番号	プロファイル	懸垂方法
I-PO22XX	2mm	該当なし

ÖSSUR ICELOCK® シリーズ



ICELOCK 100 シリーズ



ICELOCK 200 シリーズ



ICELOCK 300 シリーズ



ICELOCK 400 シリーズ



ICELOCK 500 シリーズ



ICELOCK 544 シリーズ



ICELOCK 600 シリーズ



ICELOCK 700 シリーズ

ÖSSUR ICELOCK® シリーズ

ICELOCKの特徴

ラチェットピン

ソケットを装着する際、義肢に患側脚を踏み入れる確実性を得ることを好む、骨ばった断端を持つ、中および高活動レベルの義肢ユーザーのために、Iceross®ロッキングライナーと共に使用されます。ラチェットピンがかみ合うとカチッという音が聞こえます。

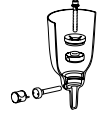

クラッチピン

軟部組織の多い断端を持つすべての活動レベルの切断者のためにIceross®ロッキングライナーと一緒に使われます。義肢ユーザーは、ソケットに踏み込んだり押し込んだりするのではなく、ソケット内に巻き込むことによって義肢を装着します。



スムースピン

ソケットを装着する際、義肢に患側脚を踏み入れる確実性を得ることを好む、骨ばった断端を持つ、中および高活動レベルの義肢ユーザーのために、Iceross®ロッキングライナーと共に使用されます。ロックはかみ合うときに音を出しませんが、ピンの全長に沿って安全な懸垂を提供します。



ランヤード

義肢を装着する際、断端をソケットに引き込むことを好む、低および中活動レベルの新規義肢ユーザーまたは軟部組織の多い義肢ユーザー向けにIceross®ロッキングライナーと一緒に使用します。この懸垂システムは、ユーザーが座った状態で義肢を装着することを可能にします。



遠位バルブ

遠位アタッチメントに耐えることができない、または機械的方法より吸着式懸垂を望むすべての活動レベルの義肢ユーザーのため、Iceross®クッションライナーと共に使用するように設計されています。懸垂スリーブと組み合わせるこの懸垂システムでは、ユーザーが座った状態で義肢の装着を可能にします。



排気バルブ

すべてのIceross Seal-In®ライナーで使用するように設計されています。クッションライナーとスリーブにも使用できます。



耐候性

本デバイスは耐候性を備えているので、濡れた場所や湿気が多い場所では使用できますが、浸水させることはできません。カバーに跳ねかかる真水は、どの方向からかかっても悪影響はありません。ただし、真水がかかった後は完全に乾かしてください。真水とは、水道水を含みます。塩水と塩素水を除きます。ピラミッドまたはTアタッチメントと一緒に使用すると、デバイスは耐候性があります。システム全体の防水性を保つため、部品には防水性のあるものを選ぶ必要があります。



耐候性

防水性

真水、塩水、塩素消毒水のいずれであっても、Össurの防水製品は、必要な最大級の保護を提供します。高品質の素材を使用することで、水に浸かった後であっても、期待される機能を継続的に発揮しながら、有害となる水分の侵入に対し恒久的な保護を施しています。



防水性

真水への防水性

上質な素材を使用することで、真水の有害な侵入を永久に防ぎます。水没後も真水であれば、パーツは完全性を維持し、期待される機能を提供し続けます。



真水への防水性*

ICELOCK® 100 シリーズ

完成用部品
REIMBURSED



ラチェットロック ピラミッド一体型

- 互換性がある
- 使用方法が容易。1回のラミネーションで製作可能
- ランヤードまたはバルブへの交換が可能
- 体重120kgまで対応(チタン製の場合)
- すべての衝撃レベルに対応



製品番号	説明	体重制限	構造的高さ	重量
L-125000	Icelock 125 ラチェット ステンレスピラミッド	120kg	22mm	115g
製品番号	説明	体重制限	構造的高さ	重量
L-180001	Icelock 100 製作キット(ブレイドなし)	該当なし	22mm	99g



アクセサリ

製品番号	説明
L-192000	ラチェットピン スタンダード キャップ付、長さ52mm、13ノッチ
L-192003	ラチェットピン ショート キャップ付、長さ34mm、7ノッチ
L-192005	ラチェットピン ロング キャップ付、長さ65mm、17ノッチ

ICELOCK® 200 シリーズ

完成用部品
REIMBURSED

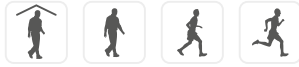

Icelock 200 シリーズは、取り外し可能なクラッチ機構で、強度と耐久性を備えたロックです。ロックは簡単で、安全な巻き込み装着を可能にし、イージーリリースにより簡単に解除することができます。

Icelock 200 シリーズは大腿切断者に適しており、Iceross®大腿用ライナーと併用いただけます。



クラッチロック

- イージーリリースによる簡単解除
- 低い構造的高さと軽い重量
- 耐摩耗性のステンレスピンガイド
- 300kgの引き抜き力にも耐える安全なクラッチメカニズム
- ランヤードとクラッチに交換可能
- すべての衝撃レベルに対応

ダイアグラム

ICELOCK 211 クラッチ

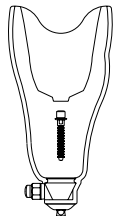

ピラミッド*
アダプタ付き

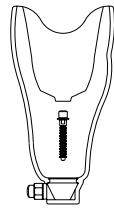

ピラミッド*
アダプタなし

*注：ピラミッドは別途購入する必要があります

ICELOCK 214 クラッチ

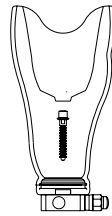

4穴アダプタ付き



AKオフセット
アダプタ付き

ICELOCK 234 ランヤード

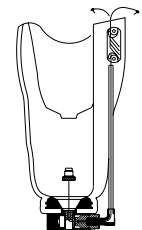

4穴アダプタ付き

ICELOCK 211 概要



クラッチピン

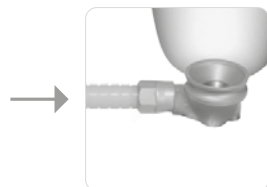

Icelock 211 クラッチ

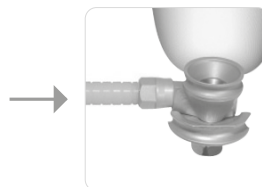

Icelock 273 ステンレスピラミッド
Icelock 272 チタンピラミッド

ICELOCK® 200 シリーズ

ダイヤグラム

ICELOCK 214 概要



製品番号情報 - ロック

製品番号	説明	体重制限	構造の高さ	重量
L-211000	Icelock 211 クラッチ (アダプタなし)	該当なし	21mm	78g
L-214000	Icelock 214 クラッチ (アルミニウム 4穴 アダプタ)	120kg	25mm	186g
L-234000	Icelock 234 ランヤード	120kg	25mm	168g



クラッチからランヤードに変更するには、L-292050ランヤード適応キットをご注文ください。

ランヤードからクラッチに変更するには、L-292020クラッチメカニズムとT字レンチをご注文ください。

ICELOCK 214 クラッチ AK オフセット*

体重制限	構造の高さ	重量
136kg	18mm	314g

写真	製品番号	説明
1.	L-214311	AK オフセット 左脚用 内側リリースボタン
2.	L-214312	AK オフセット 左脚用 外側リリースボタン
3.	L-214322	AK オフセット 右脚用 外側リリースボタン
4.	L-214321	AK オフセット 右脚用 内側リリースボタン



*後方30mm、外側20mmのオフセットです。

ICELOCK® 200 シリーズ

ICELOCK 211 クラッチ用ピラミッド

製品番号	説明	体重制限	構造的高さ	重量
L-272000	Icelock 272 チタンピラミッド	166kg	9mm	76g
L-273000	Icelock 273 ステンレスピラミッド	100kg	8mm	64g



アダプタ

製品番号	説明	体重制限
A-233100	4穴オスピラミッド, アルミニウム	100kg
A-242100	4穴メスピラミッド, アルミニウム	100kg
A-235100	4穴オスピラミッド, チタン	166kg
A-245100	4穴メスピラミッド, チタン	166kg

詳細につきましてはアダプタのページをご参照ください

ICELOCK 211用コンポーネント

製品番号	説明
L-292015	ロック本体 (ダミースクリューなし)
L-292122	ダミースクリュー
L-292126	デルリンガイド
L-293045	シリコンシール
L-292121	ピントンネル
L-293046	Oリング 10 X 1.5
L-292032	ピラミッドボルト ロング Oリング付

ICELOCK 211/214用コンポーネント

製品番号	説明
L-292000	クラッチピン スタンダード キャップ付、長さ40mm、12ノッチ
L-292003	クラッチピン ショート キャップ付、長さ22mm、7ノッチ
L-292005	クラッチピン ロング キャップ付、長さ52mm、17ノッチ
L-292020	クラッチメカニズムとT字レンチ
L-293060	T字レンチ
L-292131	リリースボタン、デルリン

ICELOCK 214 クラッチ AK オフセット用コンポーネント

製品番号	説明
L-292007	クラッチピン オフセット、長さ39mm、12ノッチ

ICELOCK® 200 シリーズ

ICELOCK 272/273ピラミッド用コンポーネント

製品番号	説明
L-292032	ピラミッドボルト ロング Oリング付 (272ピラミッド用)
L-293048	272ピラミッド シリコンフィル
L-293049	273ピラミッド シリコンフィル

ICELOCK 214用コンポーネント

製品番号	説明
L-292011	ロック本体 4穴 (クラッチメカニズムなし)
L-292040	製作キット(以下の4つの部分が含まれています)
L-292125	ラミネーションリング
L-292118	モデル取付ダミー
L-292129	ダミースクリュー
L-293042	ネジ M6x33

ICELOCK 234用コンポーネント

製品番号	説明
L-292127	ランヤード ピボット
L-292130	ランヤード ブッシング
L-392117	ランヤード エルボーパーツ
L-392016	ランヤード ハンドル
L-392018	ランヤード コード接続ネジ付
L-393012	ランヤード コードカバー40cm
L-292050	ランヤード交換用キット;Icelock 214 クラッチから Icelock 234 ランヤードに変更

ICELOCK® 300 シリーズ



- 低い構造の高さ
- 非常に軽量
- 耐摩耗性のステンレスピンガイド
- シャワーや水回りでの使用に適する
- 低から中等度の衝撃レベルに適合



ダイアグラム

ICELOCK 331 ランヤード L

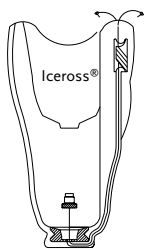

ラミネーションソケット用

ICELOCK 331 ランヤード T

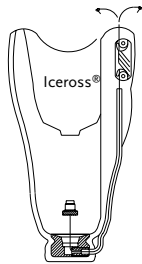

熱可塑性ソケット用

製品番号	説明	構造の高さ	重量
L-331001	Icelock 331 ランヤード L(アダプタなし)	12mm	22g
L-331002	Icelock 331 ランヤード T(アダプタなし)	14mm	42g



ICELOCK® 300 シリーズ

L-331001用コンポーネント

製品番号	説明
L-392016	ランヤード ハンドル
L-392018	ランヤード コード接続ネジ付



L-331002用コンポーネント

製品番号	説明
L-393012	ランヤードコードカバー 40mm
L-392016	ランヤード ハンドル
L-392112	ランヤードTボトムアタッチメント熱可塑性
L-393018	ネジ3.5 X 30mm



ICELOCK® 400 シリーズ



スムーズピンシステム

- あそびがないため、ノイズがなく摩耗が少ない
- ソケット内部より取り外し可能
- 非常に軽量
- すべての衝撃レベルの方に対応



ダイアグラム

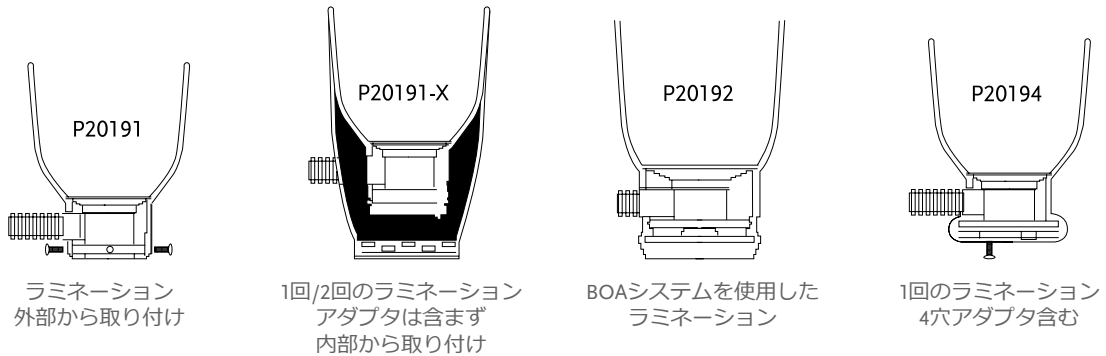

製品番号	説明	体重制限	構造的高さ	重量	
P20191*	ピン, スタンダードラミネーション	該当なし	35mm	97g	
P20191-X*	ピン, シングル/ダブルラミネーション	該当なし	37mm	95g	
P20192*	BOAピン, ラミネーション	該当なし	47mm	110g	
P20194*	ピン, 4穴ラミネーション	120kg	34mm	180g	

*注意: 再利用可能な取付部品及びダミーはキットに付属しません。別途ご注文ください。

ICELOCK® 400 シリーズ

取付部品（再利用可能）

製品番号	説明
P20109	Icelock 取付部品

ダミー（再利用可能）

製品番号	説明
P20151	P20191/P20191-X用ダミー
P20152	P20190/P20192用ダミー
P20154	P20194用ダミー

交換用部品と成形治具（再利用可能）

製品番号	説明
P20141	P20191 カップリングプレート
P20141-X	P20191-X カップリングプレート
P20142	P20192 カップリングプレート
P20144	P20194 4穴アダプタ
P20151	P20191/P20191-X用ダミー
P20161	P20191/P20191-X
P20162	P20192用ファンネル
L-693506	スムーズピンアタッチメント スタンダード 43mm
L-693507	スムーズピンアタッチメント 53mm
L-693508	スムーズピンアタッチメント 63mm
L-693509	スムーズピンアタッチメント 75mm
P20177	交換用ロック、ピン
L-693504	ボタン用メタルスリーブ
L-693502	プッシュボタン
P20251	P20151用ダミーインサート

ICELOCK® 500 シリーズ

完成用部品
REIMBURSED



Icelock 551、552排気バルブは、吸着懸垂システムと使用いただけるよう設計されています。バルブは断端末近くのハードソケットの内面に対して密閉されたハウジングの中に取り付けます。バルブはソケット装着時の圧力により空気を排出します。義肢を取り外すときには、ボタンを押していただきソケット内に空気を入れます。Icelock 500 シリーズはすべての衝撃レベルの方にお使いいただけます。

製品番号	説明
L-551002	Icelock 551 排気バルブ



Icelock 551排気バルブは自動排気をおこない、ボタンを押すことで吸着状態を解除し、M10のタップで簡単に取り付けられます。バルブは下腿用および大腿用のユーザーともに使用できます。キットには軟性ソケット用のハウジングが付属していません。



製品番号	説明
L-552000	Icelock 552 排気バルブ



Icelock552排気バルブは自動排気をおこない、ボタンを押すことで吸着状態を解除します。バルブのコアは、迅速な装着のために取り外し可能であり、取り外した状態でバルブを通して引き布を引くことも可能です。バルブはシリコンライナーなどと併用して大腿用としてご使用ください。



ICELOCK® 544 シリーズ

完成用部品
REIMBURSED



Icelock 544 シリーズは、陰圧懸垂や排気での懸垂をサポートするため、様々な部品から構成されています。このシリーズは、単一の組み立て方法で様々な部品に交換が可能ですので、一度ソケットを製作すれば、他の全ての部品の適合が可能です。

Icelock 544 シリーズは、下腿および大腿切断者に適合が可能であり、Unityシステムと Icerossシールインに対応しています。

特徴

- 一度ソケットを製作したら、そのソケットを様々な部品構成に変更可能
- 吸着懸垂、排気懸垂やシールインを含む様々なシステムを搭載可能

ICELOCK 544 シリーズキット

これらのキットには、Icelock 544シリーズを構成するのに必要なすべての部品が含まれています。右の図は、最終的な構成に必要なすべての部品の分解図であり、それらがどのようにL-544400アダプタに組み込まれているかを示しています。

ICELOCK 544 キットに付属する構成部品の例

- L-544400 アダプタ
- プレートラミネーションダミー
- シール 小
- シール 大
- ハウジング
- ハウジングラミネーションダミー
- L-544XXX プレート
- レンチ
- M6x25mm ネジ
- バキューム チューブ

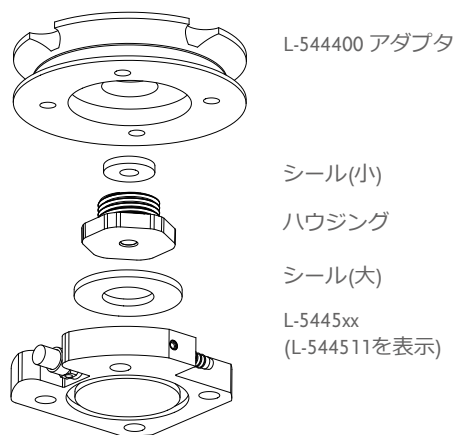

ICELOCK 544 シリーズキット

製品番号	説明	リリースボタン	バルブコネクタ	推奨される使用法	カラー	体重制限	体重制限	構造的高さ
L-544611	Icelock 544 Unity プレートキット (ソケットアダプタ付)*	○	○	Unityシステムと Iceross シールイン	グレー, 黒	136kg	216g	25.5mm
L-544621	Icelock 544 排気 プレートキット (ソケットアダプタ付)	○		Iceross シールイン排気懸垂	オレンジ, 黒	136kg	216g	25.5mm
L-544620	Icelock 544 排気バルブキット (ソケットアダプタ付)			スリーブと排気懸垂	黒, 黒	136kg	104g	16mm

*

ICELOCK® 544 シリーズ

ICELOCK L-544400 ソケットアダプタ

L-544400 ソケットアダプタは、544 シリーズ キット共通のベアスです。

L-544400 は、1回のラミネーションで組み込まれ、品質を上げると共に、ソケットの製造工程全体に一貫性を持たせることができます。

組み込み後には、4mm 六角レンチとIcelock 544レンチを使用することでIcelock 544 シリーズ のバルブプレートのすべてを使用することができます。

L-544400 ソケットアダプタの付属部品

- アルミニウム製ソケットアダプタ
- ラミネーションダミー と レンチ
- L-544XXX プレート
- M6x25mm ネジ
- パキューム チューブ

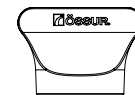

レンチツール

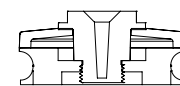

製作部品付きアダプタ

製品番号	説明	体重制限	重量	構造的高さ
L-544400	Icelock 544 ソケットアダプタ	136kg	98g	16mm

ICELOCK 544 シリーズバルブプレートとコネクタ

ソケットアダプタとは別に、バルブプレートを購入することも可能です。右の図は、それらのプレートとともに供給される部品の例を示しています。シール、チェックバルブやハウジングなど必要な部品はすべてそれぞれのプレートやアダプタに付属しています。

ICELOCK 544 プレートに付属する部品

- シール 小
- シール 大
- ハウジング

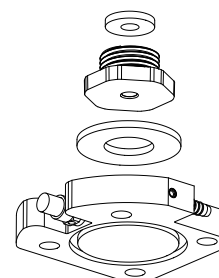

シール (小)

ハウジング

シール (大)

L-5445xx
(L-544511を表示)

製品番号	説明	リリースボタン	バルブコネクタ	推奨される使用法	カラー	重量	構造的高さ
L-544511	Icelock 544 Unityプレート	○	○	UnityシステムとIcerossシールイン	グレー	118g	9.5mm
L-544521	Icelock 544 排気プレートキット	○		Icerossシールイン排気懸垂	オレンジ	118g	9.5mm
L-544520	Icelock 544 排気のみ			スリーブ による懸垂 (L-544400が必要)	黒	6g	0

ICELOCK® 544 シリーズ

ICELOCK 544 シリーズのアクセサリと交換用部品

交換用部品キットには、摩耗したり、紛失した際に交換するのに必要なすべての部品が付属しています。

ICELOCK 544 シリーズ交換用部品キットに付属する部品

- ダックビルバルブ 小 4 個
- ダックビルバルブ 大 2 個
- シール 小 2 個
- シール 大 2 個
- Unity チューブ
- O-シール
- M6x25mm ネジ

製品番号	説明
L-544010	Icelock 544 シリーズ交換用部品キット
UTF0006	Unity 大腿用 チューブキット

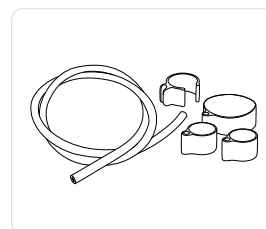

ツール

+PLUSERIES 接着樹脂ディスペンサー

製品番号	説明
FSX80016	+Pluseries 接着樹脂ディスペンサー 220ml



+PLUSERIES 接着剤

製品番号	説明
FSX80015	+Pluseries 接着剤 215ml - 2液混合,硬化時間1分



ICELOCK® 562 ハイブリッド

完成用部品
REIMBURSED



Icelock 562 ハイブリッドは、すべての活動度の下腿切断者用のロックであり、ロック式懸垂と吸着式懸垂のそれぞれの利点を兼ね備えた卓越した機能を提供します。

ユーザーは、シールインによるピストン運動の減少や回旋制御などの利点を得ながらも、その感覚のフィードバックに慣れている機械式接続を維持することができます。

ロックの特徴:

- 簡単にロッキングのみ、シールインのみへの切り替えも可能であり、それらの懸垂機構を同時に組み合わせることも可能
- 構造的な高さが低い (オスピラミッド一体型)
- 防水(Unityと組み合わせると耐水性)
- Unity 搭載可能
- Direct Socket 使用可能

このロックは、Seal-In X ロッキングライナー、取り外し可能なシールリングと気密ソケットとともに使用すべきものです。

シールインテクノロジーと Unityシステムを組み合わせることにより、一日中断端のボリューム変化を安定させることができ、快適なソケットを維持することができます。



製品番号	説明	体重制限	構造的高さ	重量	
L-562000	Icelock 562 ハイブリッド Unity	166kg	12mm	164g	
L-562500	Icelock 562 ハイブリッド パッシブバキューム	166kg	12mm	164g	
L-562400	Icelock 562 Unity Direct Socket 用	166kg	12mm	164g	
L-562410	Icelock 562 パッシブバキューム Direct Socket用	166kg	12mm	164g	

スペアパーツ FOR ICELOCK 562 ハイブリッド

製品番号	説明
L-562100	組立キット (遠位コネクタ 1個、固定ダミー 1個、製作ダミー大、小 1個ずつ、セントラルスクリュー1個、ネジ 4個、スパーサー 4個、クギ 4個、アルミニウム製ダミー 1個、スクエアリング 大 1個、O-リング 大 1個、スクエアリング 小 1個)
L-562200	Unity用ロックキット (ロック本体 1個、以下を含む: リリースボタン、90° Unity コネクタ、アタッチメントピン 1本、排気ポート 1個、ネジ 4個)
L-562210	パッシブバキューム用ロックキット (ロック本体 1個、以下を含む: リリースボタン、ピン 1個、排気ポート 2個、ネジ 4個)
L-562300	交換用部品キット (排気バルブ 4個、O-リング 2個、ブロンズフィルター 4個)
L-562013	排気ポート (パッシブバキューム用)
L-562014	90°Unity チューブコネクタ
L-562015	リリースユニットのハンドル
L-562016	Icelock 562 アタッチメントピン

ICELOCK® 600 シリーズ

完成用部品
REIMBURSED



- 非常に軽量、低い構造の高さ
- 製作ツールにより、効率的な製作可能
- 高い剛性、耐久性
- ソケットアダプタの体重制限は100kgと166kg
- 簡単に交換可能
- ソケット内部より取り外し可能
- すべての衝撃レベルの方に対応



ダイヤグラム

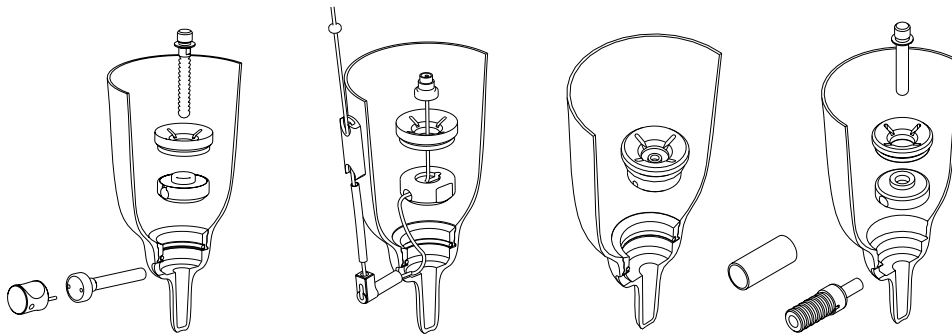

Icelock 621 ラチェット

Icelock 631 ランヤード

Icelock 641 バルブ

Icelock 651 スムース



2回のラミネーション
ソケットアダプタを選択



1回のラミネーション
Icelock 672 チタンピラミッド
Icelock 673 ステンレスピラミッド



1回のラミネーション
Icelock 674 アルミニウム4穴
Icelock 675 チタン4穴

ICELOCK 600 シリーズ

製品番号	説明	構造的高さ	重量
L-621000	Icelock 621 ラチェット (アダプタなし)	15mm	59g
L-631000	Icelock 631 ランヤード (アダプタなし)	15mm	49g



ICELOCK® 600 シリーズ

製品番号	説明	構造的高さ	重量
L-641000	Icelock 641 バルブ (アダプタなし)*	15mm	40g



製品番号	説明	構造的高さ	重量
L-651000	Icelock 651 スムース (アダプタなし)*	15mm	68g



*Icelock 600 製作ツールキットと一緒に使用

製品番号	説明
L-680000	Icelock 680 製作ツール(再利用可能)



製品番号	説明
L-621100	Icelock 621 ラチェット適合キット*
L-631100	Icelock 631 ランヤード 適合キット*
L-641100	Icelock 641 バルブ 適合キット*
L-651100	Icelock 651 スムース 適合キット*



*ロックのタイプを変更する際に使用

ICELOCK 600 専用ピラミッド

製品番号	説明	体重制限
L-672000	Icelock 672 チタンピラミッド	166kg



製品番号	説明	体重制限
L-673000	Icelock 673 アルミニウムピラミッド	100kg



製品番号	説明	体重制限
L-674000	Icelock 674 アルミニウム4穴	100kg



製品番号	説明	体重制限
L-675000	Icelock 675 チタン4穴	166kg



リリースキー

製品番号	説明
L-692016	リリースユニットの取り付けと取り外し用工具(別売り)



ICELOCK® 600 シリーズ

ICELOCK 621用コンポーネント

製品番号	説明
L-692022	Icelock 621 ファブリケーションリング Oリング、シリコーンリング付
L-693125	ラチェット 組み立てリング用Oリング
L-692020	ラチェット ロック本体(アダプタなし)
L-692110	ファンネル
L-692027	ラチェット リリースボタン(長)
L-192000	ラチェットピン スタンダード キャップ付、長さ52mm、13ノッチ
L-192003	ラチェットピン ショート キャップ付、長さ34mm、7ノッチ
L-192005	ラチェットピン ロング キャップ付、長さ65mm、17ノッチ

ICELOCK 631用コンポーネント

製品番号	説明
L-692022	ファブリケーションリング Oリング、シリコーンリング付
L-693125	ラチェット 組み立てリング用Oリング
L-692025	ランヤード ボトムアタッチメント
L-692110	ファンネル
L-392018	ランヤード コード、接続ネジ付
L-393012	ランヤード コードカバー40cm
L-392016	ランヤード ハンドル
L-392117	ランヤード エルボーパーツ

ICELOCK 641用コンポーネント

製品番号	説明
L-692022	ファブリケーションリング Oリング、シリコーンリング付
L-693125	ラチェット 組み立てリング用Oリング
L-641100	Icelock 641バルブ 適合キット

ICELOCK® 600 シリーズ

ICELOCK 651用コンポーネント

製品番号	説明
L-692022	ファブリケーションリング Oリング、シリコンリング付
L-692110	ファンネル
L-693506	スムーズピン 43mm
L-693507	スムーズピン スタンダード 53mm
L-693508	スムーズピン 63mm
L-693509	スムーズピン 75mm
L-692505	スムーズ ロック本体(アダプタなし)
L-693504	プッシュボタン用保護スリーブ
L-692501	スムーズ リリースボタン
L-693502	プッシュボタン
L-693503	防塵キャップ

ICELOCK 675 チタン4穴アダプタ用コンポーネント

製品番号	説明
L-693120	チタン4穴 ネジ M6 x 20mm

ICELOCK 680 製作ツール用コンポーネント (すべて硬質ステンレス製)

製品番号	説明
L-692010	ロックダミー Oリング付
L-692119	スチールガイド
L-692120	リリースダミー スタンダード
L-692125	リリースダミー ロング
L-692130	ピンダミー スタンダード
L-692133	ピンダミー ショート
L-693110	ピンダミーボルト
L-692015	六角レンチ Oリング付
L-692017	クロスドライバ Oリング付
L-693126	六角レンチ/クロスドライバ用Oリング 4x2

ICELOCK® 700 シリーズ

完成用部品
REIMBURSED



Iceross アッパーX、Iceross ジュニアライナーと併用していただけるよう設計されています。

- とても低い構造の高さとコンパクトな設計
- 軽量
- 1回・2回のラミネーション両方に対応
- 部品の体重制限は45kg
- ロック機構はソケットの中から交換可能
- 全ての衝撃レベルの方に対応



ダイヤグラム

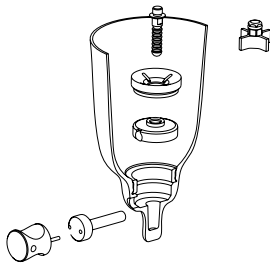

2回のラミネーション
Icelock 721 ラチェット



1回のラミネーション
ICELOCK 773 ステンレスピラミッド



1回のラミネーション
ICELOCK 774 アルミニウム4穴

製品番号	説明	体重制限	重量
L-721000	Icelock 721 ラチェット、小 (アダプタなし)*	13mm	20g*

*L-780001 組立ツールキットと使用

製品番号	説明
L-780000	Icelock 製作ツールキット

ICELOCK 700用のピラミッド

製品番号	説明	体重制限
L-773000	Icelock 773 ステンレスピラミッド	45kg
L-774000	Icelock 774 アルミニウム4穴	45kg

リリースキー

製品番号	説明
L-792016	リリースユニットの取り付けと取り外し用工具 (別売り)



ICELOCK® 700 シリーズ

ラチェットロック 721用コンポーネント

製品番号	説明
L-792020	ラチェット ロック本体(アダプタなし), 小
L-792110	ファンネル, 小
L-792150	ファブリケーションリング, 小
L-792027	リリースユニット, 小
L-792031	ピンアダプタ*
L-792000	ラチェットピン スタンダード 32mm
L-792005	ラチェットピン 56mm
L-793112	シリコンシール, 小

*大人用ライナー対応700シリーズピンアダプタ

製作ツール用コンポーネント (硬質ステンレス製)

製品番号	説明
L-792119	スチールガイド, 小
L-792120	リリースダミー, 小
L-792130	ピンダミー, 小
L-692015	六角レンチ Oリング付
L-792017	クロスドライバ Oリング付, 小

ÖSSUR アダプタ

特徴

耐候性

本デバイスは耐候性を備えているので、濡れた場所や湿気が多い場所では使用できますが、浸水させることはできません。カバーに跳ねかかる真水は、どの方向からかかってもし悪影響はありません。ただし、真水がかかった後は完全に乾かしてください。真水とは、水道水を含みます。塩水と塩素水を除きます。ピラミッドまたはTアタッチメントと一緒に使用すると、デバイスは耐候性があります。システム全体の防水性を保つため、部品には防水性のあるものを選ぶ必要があります。



耐候性

真水への防水性

上質な素材を使用することで、真水の有害な侵入を永久に防ぎます。水没後も真水であれば、パーツは完全性を維持し、期待される機能を提供し続けます



真水への防水性

防水性

真水、塩水、塩素消毒水のいずれであっても、Össurの防水製品は、必要な最大級の保護を提供します。高品質の素材を使用することで、水に浸かった後であっても、期待される機能を継続的に発揮しながら、有害となる水分の侵入に対し恒久的な保護を施しています



防水性

ÖSSUR アダプタ

大きなアライメント調整のためのピラミッド調整ネジキット

製品番号	製品素材	長さ	個数
A-960800	ステンレス	16mm	10pcs



大きなアライメント調整のためのピラミッド調整ネジキット

製品番号	製品素材	長さ	個数
A-960900	スチール (鋼)	16mm	10pcs



体重制限 100KG

ソケットアダプタ

4穴ソケットアダプタ

製品番号	製品素材	高さ	構造的高さ	重量
A-122100	アルミニウム	18.5mm	18.5mm	70g



完成用
部品



羽用オスピラミッドインサート

製品番号	製品素材	高さ	構造的高さ	重量
A-134300	ステンレス	31mm	7.5mm	94g



完成用
部品



羽用メスピラミッドインサート

製品番号	製品素材	高さ	構造的高さ	重量
A-144300	ステンレス	23mm	14mm	83g



完成用
部品



ネジ付 4穴アダプタ

4穴オスピラミッド

製品番号	製品素材	高さ	構造的高さ	重量
A-233100	アルミニウム/ステンレスインサート	23.5mm	9mm	62g



完成用
部品



4穴メスピラミッド

製品番号	製品素材	高さ	構造的高さ	重量
A-242100	アルミニウム	16mm	16mm	46g



完成用
部品



チューブクランプ

オスピラミッド付チューブクランプ

製品番号	製品素材	高さ	構造的高さ	重量
A-333100	アルミニウム/ステンレスインサート	56mm	41.5mm	62g



完成用
部品



メスピラミッド付チューブクランプ

製品番号	製品素材	高さ	構造的高さ	重量
A-342100	アルミニウム	50mm	16mm	64g



完成用
部品



4穴チューブクランプ

製品番号	製品素材	高さ	構造的高さ	重量
A-322100	アルミニウム	38mm	4mm	52g



完成用
部品



体重制限 100KG

シングルアダプタ

オスシングルアダプタ・ショート

製品番号	製品素材	高さ	構造的高さ	重量
A-433110	アルミニウム/ステンレスインサート	50mm	35.5mm	60g



オスシングルアダプタ・ロング

製品番号	製品素材	高さ	構造的高さ	重量
A-433120*	アルミニウム/ステンレスインサート	77mm	63mm	86g



*全長77mm、70mmまでカット可能。

メスシングルアダプタ・ショート

製品番号	製品素材	高さ	構造的高さ	重量
A-442100*	アルミニウム	100mm	100mm	86g



*全長100mm、60mmまでカット可能。

メスシングルアダプタ・ロング (令和5年完成用部品新規申請済み)

製品番号	製品素材	高さ	構造的高さ	重量
A-442110*	アルミニウム	200mm	200mm	153g



*全長200mm、60mmまでカット可能。

スタンダードアダプタ

メスダブルアダプタ・32MM

製品番号	製品素材	高さ	構造的高さ	重量
A-542110	アルミニウム	32mm	32mm	66g



メスダブルアダプタ・45MM

製品番号	製品素材	高さ	構造的高さ	重量
A-542120	アルミニウム	45mm	45mm	76g



メスダブルアダプタ・60MM

製品番号	製品素材	高さ	構造的高さ	重量
A-542130	アルミニウム	60mm	60mm	88g



メスダブルアダプタ・75MM

製品番号	製品素材	高さ	構造的高さ	重量
A-542140	アルミニウム	75mm	75mm	100g



オスダブルアダプタ

製品番号	製品素材	高さ	構造的高さ	重量
A-533100	アルミニウム/ステンレスインサート	41mm	12mm	84g



体重制限 100KG

パイロン・チューブ

チューブ-ショート/ロング

製品番号	製品素材	長さ
A-712010	アルミニウム	250mm
A-712020	アルミニウム	400mm



メスパイロン-ショート/ロング

製品番号	製品素材	長さ
A-742010	アルミニウム	250mm
A-742020	アルミニウム	400mm



メスパイロンキット1-ショート/ロング

製品番号	製品素材	長さ
A-762111	アルミニウム	250mm
A-762121	アルミニウム	400mm

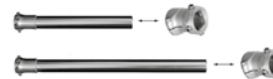

高さ調整可能パイロン

製品番号	製品素材	最小高さ	最小構造の高さ	調整範囲	重量
A-542350	アルミニウム	77mm	76mm	77-95mm	190g



高さ調整可能パイロン - ロング

製品番号	製品素材	最小高さ	最小構造の高さ	調整範囲	重量
A-542360	アルミニウム	94mm	94mm	94-128mm	220g



シフトアダプタ

14MMオフセット付メスピラミッドチューブクランプ

製品番号	製品素材	高さ	構造の高さ	重量
A-342430	アルミニウム	69mm	35mm	135g



体重制限 125KG

4穴 メスピラミッド 20/20 オフセット

製品番号	製品素材	高さ	構造の高さ	重量
A-242500	アルミニウム	22mm	22mm	118g



4穴 メスピラミッド 20/20 オフセット 10° 右

製品番号	製品素材	高さ	構造の高さ	重量
A-242510	アルミニウム	24mm	24mm	120g



4穴 メスピラミッド 20/20 オフセット 10° 左

製品番号	製品素材	高さ	構造の高さ	重量
A-242520	アルミニウム	24mm	24mm	120g



オス-メスダブルアダプタ 8MMオフセット/10°

製品番号	製品素材	高さ	構造の高さ	重量
A-554700	ステンレス	40mm	24mm	153g



近位4穴アダプタ

製品番号	製品素材	高さ	構造の高さ	重量
A-122300	アルミニウム	11mm	11mm	70g



体重制限 136KG

ネジ付 4穴アダプタ

4穴オスピラミッド 回旋付

製品番号	製品素材	高さ	構造の高さ	重量
M625400	ステンレス	25mm	10.5mm	145g



4穴メスピラミッド 回旋付

製品番号	製品素材	高さ	構造の高さ	重量
M626400	ステンレス	19mm	19mm	115g



ソケットアダプタ

4穴コネクションプレート

製品番号	製品素材	高さ	構造の高さ	重量
1651014	アルミニウム	9mm	9mm	60g



OFM1, OHP3, OP5, PASO用ソケットアダプタ

36MM ねじ切りトップアダプタ

製品番号	製品素材	高さ	構造の高さ	重量
1633121	アルミニウム	12mm	3mm	64g



ループアダプタ

製品番号	製品素材	高さ	構造の高さ	重量
1970862	アルミニウム/スチール	15mm	6mm	99g



体重制限 136KG

OFM1, OHP3, OP5, PASO用ソケットアダプタ

ピラミッドアダプタ

製品番号	製品素材	高さ	構造的高さ	重量
1970863	アルミニウム/スチール	23mm	7mm	86g



IKF アダプタ

製品番号	製品素材	高さ	構造的高さ	重量
M631100	アルミニウム/スチール	37mm	23mm	220g



体重制限 166KG

ソケットアダプタ

オスピラミッドソケットアダプタ

製品番号	製品素材	高さ	構造的高さ	重量
A-135100	チタン	23mm	8.5mm	58g



4穴ソケットアダプタ

製品番号	製品素材	高さ	構造的高さ	重量
A-125100	チタン	18.5mm	18.5mm	112g



4羽ソケットアダプタ

製品番号	製品素材	高さ	構造的高さ	重量
A-114040	ステンレス	8mm	8mm	158g



3羽ソケットアダプタ

製品番号	製品素材	高さ	構造的高さ	重量
A-114030	ステンレス	8mm	8mm	124g



羽用オスピラミッドインサート

製品番号	製品素材	高さ	構造的高さ	重量
A-135300	チタン	31mm	7.5mm	56g



羽用メスピラミッドインサート

製品番号	製品素材	高さ	構造的高さ	重量
A-145300	チタン	23mm	14mm	53g



RHEO KNEE キットねじ切りトップアダプタ付

製品番号	説明	構造的高さ	重量
A-145310	メスピラミッドインサート/ねじ切りトップアダプタ	9mm	33g



体重制限 166KG

ネジ付 4穴アダプタ

4穴オスピラミッド

製品番号	製品素材	高さ	構造の高さ	重量
A-235100	チタン	23mm	8.5mm	54g



4穴オスピラミッド 回旋付

製品番号	製品素材	高さ	構造の高さ	重量
A-235300	チタン	25mm	10.5mm	72g



4穴オスピラミッド 8MMオフセット

製品番号	製品素材	高さ	構造の高さ	重量
A-235400	チタン	23mm	8.5mm	65g



4穴メスピラミッド

製品番号	製品素材	高さ	構造の高さ	重量
A-245100	チタン	15.5mm	15.5mm	64g



4穴メスピラミッド 回旋付

製品番号	製品素材	高さ	構造の高さ	重量
A-245300	チタン	17.5mm	17.5mm	76g



チューブクランプ

オスピラミッド付チューブクランプ

製品番号	製品素材	高さ	構造の高さ	重量
A-335100	チタン	56mm	5.5mm	82g



メスピラミッド付チューブクランプ

製品番号	製品素材	高さ	構造の高さ	重量
A-345100	チタン	50mm	14mm	78g



4穴チューブクランプ

製品番号	製品素材	高さ	構造の高さ	重量
A-325100	チタン	38mm	2mm	68g



体重制限 166KG

シングルアダプタ

オスシングルアダプタ・ショート

製品番号	製品素材	高さ	構造の高さ	重量
A-435110	チタン	50mm	35.5mm	80g



オスシングルアダプタ・ロング

製品番号	製品素材	高さ	構造の高さ	重量
A-435120*	チタン	77mm	63mm	103g



*全長77mm、70mmまでカット可能。

メスシングルアダプタ

製品番号	製品素材	高さ	構造の高さ	重量
A-445100*	チタン	100mm	100mm	118g



*全長100mm、60mmまでカット可能。

ダブルアダプタ

メスダブルアダプタ・32MM

製品番号	製品素材	高さ	構造の高さ	重量
A-545110	チタン	32mm	32mm	90g



メスダブルアダプタ・45MM

製品番号	製品素材	高さ	構造の高さ	重量
A-545120	チタン	45mm	45mm	102g



メスダブルアダプタ・60MM

製品番号	製品素材	高さ	構造の高さ	重量
A-545130	チタン	60mm	60mm	119g



メスダブルアダプタ・75MM

製品番号	製品素材	高さ	構造の高さ	重量
A-545140	チタン	75mm	75mm	135g



オスダブルアダプタ

製品番号	製品素材	高さ	構造の高さ	重量
A-535100	チタン	41mm	12mm	98g



体重制限 166KG

ピラミッドアダプタ

オスピラミッドアダプタ

製品番号	製品素材	高さ	構造的高さ	重量
A-835300	チタン	32.8mm	18mm	80g



メスピラミッドアダプタ

製品番号	製品素材	高さ	構造的高さ	重量
A-845300	チタン	26mm	26mm	85g



完成用
部品



パイロンとチューブ

メスパイロン - ショート/ロング

製品番号	製品素材	長さ
A-748030	チタンメスピラミッド/アルミニウムチューブ	250mm
A-748040	チタンメスピラミッド/アルミニウムチューブ	400mm



完成用
部品



メスパイロンキット ショート/ロング

製品番号	製品素材	長さ
A-764111	チタンメスピラミッド/アルミニウムチューブ、 チタンチューブクランプ	250mm
A-764121	チタンメスピラミッド/アルミニウムチューブ、 チタンチューブクランプ	400mm



シフトアダプタ

シフトアダプタ

製品番号	製品素材	高さ	構造的高さ	重量
A-645210	チタン	60mm	60mm	208g



完成用
部品



発明者

ICEROSS® ライナー

Icerossは、Icelandic Roll-On Silicone Socketを表しています。義肢装具士であり、義肢装着者でもあるオズール・クリスティンソンによって、従来の方法に代わる懸垂システムとしてIcerossは開発されました。皮膚を保護し、ソケット内圧のピークを減少させることにより快適性を高め、ソケットと断端間の動きをなくすように機能します。Icerossは、さまざまな断端やライフスタイルに合わせて、幅広い懸垂デザインが利用可能です。

なぜICEROSSが選ばれるのか？

快適性 - すべてのIcerossインターフェイスシステムは、さまざまな密度のシリコーンのみを使用して作られています。シリコーンは、その材料特性により、医療の現場で使用されてきた実績があります。シリコーンの特性には、骨部位や敏感な部位への緩衝作用をもたらし、高い弾力性により断端の形状に適合しやすくし、高い引き裂き強度により耐久性が向上するなどの利点があります。

保護 - Icerossは、むくみを抑えながら血流を改善する着圧ストッキングと同様の機能を持つように設計されています。また、皮膚や新しく形成された、または敏感な癒痕組織を保護するために、損傷を与えおそれのある剪断力を低下させています。

懸垂 - Iceross linerではSeal-In、ロックング、クッションの3種類のライナーでの懸垂方法が提供されており、患者のニーズに合ったものを容易に見つけていただくことができます。



オズール・クリスティンソン

TOTAL KNEE®

Total Kneeは、スウェーデンの発明家フィン・グラムナスによって考案されました。1986年、彼は6歳の娘に提供されていた重くて扱いにくい義肢に不満を感じていました。そのため、仕事を辞めてガレージにこもり、当時の製品をはるかに上回るものを発明し始めました。彼の娘のリサ・グラムナスは世界最年少の研究開発の専門家と言えるかもしれません。彼女はTotal Kneeの開発のため、父親が製作した数え切れないほどの試作品の微調整を助けました。

なぜTOTAL KNEEが選ばれるのか？

Total Kneeは、衝撃吸収、快適性、自然な歩行を提供します。遊脚中期に伸縮させることでつま先のトウクリアランスが確保され、骨盤の挙上を防ぎます。3相の油圧遊脚コントロールは、歩行速度の変化に対応します。多軸デザインにより自然な膝の動きを再現し、調整可能な「立脚屈曲バンパー」がショックアブソーバとして機能するとともに、歩行中やランニング中に膝で起こる屈曲動作をシミュレーションします。



フィンとリサ・グラムナス

MAUCH KNEE®

ドイツの科学者でエンジニアでもあるハンス・マウクは、リハビリテーション医学の分野に魅了されていました。そのため、1950年代後半から、彼は義肢の開発に力を注ぎました。アメリカ合衆国退役軍人省の支援による研究に基づいて、仲間の科学者であるウルリッヒ・ヘンシュケと共同で、マウク油圧膝システムを設計しました。

なぜMAUCH KNEEが選ばれるのか？

マウクによる漸進的な設計の油圧システムは、切断者がさまざまな地形やスポーツ活動で歩行する際の負担を軽減し、歩行をうまくコントロールできます。ランニングから階段の昇降まで、MAUCH KNEEは滑らかに自然な歩行およびより活発なライフスタイルに対応する高い柔軟性を実現します。



ハンス・マウク

FLEX-FOOT®

Flex-Footは、1984年に、義肢装着者であり義肢装具研究者かつ発明家でもあるヴァン・フィリップスによって最初に紹介されました。2つの重要で画期的な発明は、それまでの製品を変え、切断者の持つ日常的な願望に革命をもたらしました。

1つ目は、特許を取得したカーボンファイバー設計のFlex-Footに固有の機能であるエネルギーの蓄積と放出です。2つ目は、より自然な歩行を可能にし、過度の衝撃から健側肢と切断肢の残存する関節を保護する垂直方向の衝撃吸収です。

なぜFLEX-FOOTが選ばれるのか？

Flex-Footは、個々のニーズに適したさまざまな機能を備えています。すべてのモデルに、従来の義肢足部を上回る大きな利点があります。20年に及ぶ科学的な材料研究により、この比類のないデザインが生みだされ、その耐久性、快適性、性能からFlex-Footが選ばれています。



ヴァン・フィリップス

保証期間

すべてのÖssur製品は、購入時に材料および製造上の欠陥がないことが保証されています。通常の正しい使用で欠陥が見つかった製品については、無償で同じ製品と交換いたします。

ÖSSUR のバイオニックテクノロジー

Proprio Foot	24ヶ月
Rheo Knee	36ヶ月
Rheo Knee XC	36ヶ月
Power Knee	36ヶ月

ライナーとスリーブ

Iceross Seal-In X-Classic	6ヶ月
Iceross Seal-In X-Grip	6ヶ月
Iceross Seal-In X-Volume	6ヶ月
Iceross Seal-In X ロッキング	6ヶ月
Iceross Seal-In X 下腿用	6ヶ月
Iceross Seal-In V	6ヶ月
Iceross Seal-In X5 下腿用	6ヶ月
Iceross Dermo ロッキング/ クッション/Seal-In	6ヶ月
Iceross Synergy ロッキング/クッション	9ヶ月
Iceross Comfort ロッキング/クッション	6ヶ月
Iceross オリジナルロッキング(カバー付)	6ヶ月
Iceross オリジナルロッキング(カバーなし)	6ヶ月
Iceross スポーツロッキング	9ヶ月
Relax ロッキング/クッション	6ヶ月
Iceross Activa クッション	9ヶ月
Iceross スリーブ	3ヶ月
Iceflex Balance スリーブ	1ヶ月
ゲニウスリーブ	3ヶ月
Iceross Seal-In X 大腿用	6ヶ月
Iceross Seal-In X5 大腿用	6ヶ月
Iceross Seal-In 大腿用	6ヶ月
4Seal Classic	6ヶ月
Iceross 大腿用 ロッキング	6ヶ月
Relax 大腿用	6ヶ月
Comfort SCS	3ヶ月
Night Care ソックス	3ヶ月
Iceross ポストオペ	6ヶ月
Iceross Curvemaster	12ヶ月
Össur リジッド・ドレッシング (ORD)	2ヶ月
Iceross ジュニア ロッキング	6ヶ月
ディスタルカップ	12ヶ月
ボリウム調節ソックス	3ヶ月
Iceross Upper-X ロッキング	6ヶ月

Unity 陰圧懸垂システム

Pro-Flex ファミリー足部, ProprioFoot, Balance Foot Sの	
Unity ポンプとメンブレン	36ヶ月*
その他の足部のUnity ポンプ	24ヶ月
その他の足部のメンブレン	12ヶ月
メンブレン	12ヶ月

足部

Re-Flex Shock	36ヶ月
Re-Flex Rotate	36ヶ月
Vari-Flex	36ヶ月
Pro-Flex ピボット	36ヶ月
Pro-Flex XC	36ヶ月
Pro-Flex XC トーション	36ヶ月
Pro-Flex ST	36ヶ月
Pro-Flex Modular	36ヶ月
Pro-Flex LP	36ヶ月
Pro-Flex LP トーション	36ヶ月
Pro-Flex LP アライン	24ヶ月
LP Vari-Flex	36ヶ月
Flex-Foot Assure	36ヶ月
Balance フット S	36ヶ月
Balance フット J	24ヶ月
Flex-Foot Balance	12ヶ月
Flex-Symes	36ヶ月
シヨパール	24ヶ月
Cheetah Xpanse	12ヶ月
Cheetah Xcel	12ヶ月
Cheetah Xceed	12ヶ月
Flex-Run With Nike ソール	12ヶ月
Cheetah Xplore	36ヶ月
Flex-Foot Cheetah Xtreme	12ヶ月
Flex-Foot Cheetah Xtend	12ヶ月
Flex-Foot Cheetah	12ヶ月
Vari-Flex ジュニア	18ヶ月
Flex-Foot ジュニア	18ヶ月
Cheetah ジュニア	18ヶ月
Cheetah Xplore ジュニア	18ヶ月
Flex-Run ジュニア	18ヶ月
フットカバー	6ヶ月
Pro-Flex フットカバー	6ヶ月
FSE と FSL フットカバー	6ヶ月
下腿カバー	6ヶ月
Nike ソール	2ヶ月
Nike スパイクパッド	2ヶ月
フォームヒールカウンターとソール	6ヶ月

膝継手

MAUCH KNEE	
Mauch Knee	24ヶ月
Mauch Knee Plus	24ヶ月
4バーXC	
4バーXC	18ヶ月
TOTAL KNEE	
Total Knee 1900	24ヶ月
Total Knee 2000	24ヶ月
Total Knee 2100	24ヶ月

※メンブレンは交換できません。メンブレンの保証期間はUnityポンプの保証期間に準じます。

保証期間

Total Knee ジュニア	24ヶ月
OP4 Knee	24ヶ月
OP5 Knee	24ヶ月
OHP3 Knee	24ヶ月
Paso Knee	24ヶ月
BALANCE KNEE	
Balance Knee OFM2	24ヶ月
Balance Knee OFM1	24ヶ月
Balance Knee OM8	24ヶ月
ロッキング ニー	
ロッキング ニー	12ヶ月
ICELOCK	
Icelock 100 シリーズ	12ヶ月
Icelock 200 シリーズ	12ヶ月
Icelock 300 シリーズ	12ヶ月
Icelock 400 シリーズ	12ヶ月
Icelock 500 シリーズ	6ヶ月
Icelock 562 ハイブリッド	12ヶ月
Icelock 600 シリーズ	12ヶ月
Icelock 700 シリーズ	12ヶ月
アダプタ	
Össurスタンダードアダプタ	24ヶ月
Össur ジュニアアダプタ	24ヶ月
固定式オフセットアダプタ	12ヶ月
トーションショックアダプタ	36ヶ月
ソケットシステム	
Icecast	12ヶ月

メモ



WWW.OSSUR.JP

Össur Japan G.K.
〒136-0071
東京都江東区亀戸2-27-7
FORECAST亀戸8階

TEL 03 5609 7797
FAX 03 6745 9528
info_japan@ossur.com

