

# Prosthetic Solutions

2024 Catalogus

---





# PROSTHETICS SOLUTIONS CATALOGUS

---

## PROTHESE-OPLOSSINGEN VAN ÖSSUR

---

Össur helpt mensen al jaren om zich veilig en zelfverzekerd te voelen, ambities nieuw leven in te blazen, zich te concentreren op nieuwe doelen in plaats van beperkingen, gelukkig te zijn en zich voorbereid te voelen op een leven met een geamputeerd ledemaat.

De reden waarom we zo succesvol zijn geweest, ligt in een hele reeks kleine maar belangrijke stappen naar een betere toekomst: uitgebreide oplossingen die zijn ontworpen met het oog op de behoeften en ambities van gebruikers.

Met veel plezier presenteert Össur haar meest uitgebreide assortiment prothesen ooit, met oplossingen die een effectief antwoord bieden voor de behoeften van vele verschillende typen mensen.

Elke prothese is ontwikkeld met verschillende activiteitsniveaus in gedachten. Met de prothese-oplossingen van Össur proberen we de selectie eenvoudig te maken, zodat u voor elke patiënt de juiste oplossing kunt vinden.

## PRODUCTEN VAN HOGE KWALITEIT MET UITSTEKENDE PRESTATIES... VOOR EEN LIFE WITHOUT LIMITATIONS

---

Jarenlange ervaringen met materiaaltechnologie en innovatieve ontwerpen hebben Össur tot een toonaangevende ontwikkelaar van prothesesystemen met uitstekende pasvorm en functionaliteit gemaakt. Ons huidige productaanbod weerspiegelt deze voortdurende toewijding aan geamputeerden en de prothese-industrie.

We zijn verheugd een volledig assortiment hoogwaardige protheseonderdelen voor de onderste ledematen te kunnen presenteren, ontworpen om de individuele aard van onze klanten te weerspiegelen. We blijven ons focussen op de resultaten voor patiënten en een Life Without Limitations® voor iedereen die onze producten gebruikt. Ons onderliggende doel is het transformeren van de ambities en ervaring van iedereen met wie we werken.

Össur is er trots op samen te werken met professionele zorgverleners over de hele wereld, om niet alleen de geavanceerde concepten van morgen te ontwikkelen, maar ook uitzonderlijke oplossingen voor vandaag te bieden. Het bedrijf financiert een van de grootste onderzoeks- en ontwikkelingsunits in de branche en streeft naar technologische doorbraken waarmee voortdurend nieuwe normen worden gesteld op het gebied van prestaties, kwaliteit en comfort.

Össur is een internationale fabrikant van prothesen en is op dit gebied een toonaangevende innovator. Het bedrijf heeft meer dan 3.000 werknemers in dienst en voorziet in de behoeften van geamputeerden, prothesemakers en professionele zorgverleners over de hele wereld. Als onderdeel van deze service bieden we deskundig advies, training en technische ondersteuning. Össur hanteert een kwaliteitsmanagementsysteem dat voldoet aan de eisen van ISO 13485 en 14001. Onze producten hebben een CE-markering en voldoen aan de normen en andere normatieve documenten die worden vermeld in de EC-conformiteitsverklaring (CE).

## BELASTINGSNIVEAU

---

### LAAG

Dagelijkse, beperkte en gelijkmatige activiteiten. Beperkt lopen met de mogelijkheid om het tempo te veranderen.  
Bijvoorbeeld: winkelen, tuinieren, huishoudtaken.



### GEMIDDELD

Dagelijkse, normale en herhalende activiteiten. Bijvoorbeeld: lange wandelingen met snelle en afwisselende tempo's.  
Soms recreatief sporten: tennissen, wandelen, golfen.



### HOOG

Dagelijkse activiteiten als doorwandelen en joggen.  
Maar ook zwaar tillen en recreatief sporten



### EXTREEM

Extreme zware en herhalde activiteiten.  
Bijvoorbeeld: sprinten en lange afstandshardlopen.



# PROSTHETICS SOLUTIONS CATALOGUS

## INHOUDSOPGAVE

<b>ÖSSUR LINERS</b> .....	<b>6</b>
<b>ICEROSS® - TRANSTIBIALE LINERS</b> .....	<b>10</b>
ICEROSS SEAL-IN® X.....	12
ICEROSS SEAL-IN® X LOCKING .....	14
ICEROSS SEAL-IN® V TRANSTIBIAL MET WAVE.....	16
ICEROSS SEAL-IN® X5 TRANSTIBIAL MET WAVE.....	17
ICEROSS SEAL-IN® X5 TRANSTIBIAL.....	18
ICEROSS DERMO SEAL-IN® .....	19
ICEROSS® SYNERGY™ LOCKING MET WAVE.....	20
ICEROSS® SYNERGY™ LOCKING.....	21
ICEROSS DERMO® LOCKING MET WAVE.....	22
ICEROSS DERMO® LOCKING .....	23
ICEROSS COMFORT® LOCKING MET WAVE.....	24
ICEROSS COMFORT® LOCKING .....	25
ICEROSS® ORIGINAL LOCKING.....	26
ICEROSS® SPORT LOCKING .....	27
RELAX™ LOCKING .....	28
ICEROSS® SYNERGY™ CUSHION.....	29
ICEROSS® SYNERGY™ CUSHION MET WAVE.....	30
ICEROSS DERMO® CUSHION .....	31
ICEROSS DERMO® CUSHION MET WAVE.....	32
ICEROSS COMFORT® CUSHION .....	33
ICEROSS® ACTIVA CUSHION .....	34
RELAX™ CUSHION .....	35
ICEROSS® SLEEVE.....	36
ICEFLEX® BALANCE SLEEVE .....	37
ICEFORM® SLEEVE.....	38
GENU SLEEVE .....	39
<b>ICEROSS® - TRANSFEMORALE LINERS</b> .....	<b>40</b>
ICEROSS SEAL-IN® X TF .....	42
ICEROSS SEAL-IN® X5 TRANSFEMORAL.....	44
ICEROSS SEAL-IN® TRANSFEMORAL.....	45
4SEAL CLASSIC™.....	46
ICEROSS® TRANSFEMORAL LOCKING .....	48
AKOS™.....	49
RELAX™ TRANSFEMORAL.....	51
ICEROSS® UPPER-X LOCKING.....	53
ACCESSOIRES .....	54
<b>ÖSSUR SOCKETS</b> .....	<b>61</b>
<b>DIRECT SOCKETS</b> .....	<b>63</b>
DIRECT SOCKET TT.....	64
ICEROSS® CASTING LINER TT.....	66



# PROSTHETICS SOLUTIONS CATALOGUS

## INHOUDSOPGAVE

DIRECT SOCKET TF .....	67
ICEROSS® CASTING LINER TF.....	69
DIRECT SOCKET TOOL KIT .....	70
DIRECT SOCKET TOOLS EN TOOL KIT SPARE PARTS.....	71
DIRECT SOCKET MATERIALEN .....	72
<b>AEROFIT® SOLUTION.....</b>	<b>75</b>
AEROFIT® SOCKET .....	76
AEROFIT SEAL-IN® .....	79
AEROFIT® TOOL KIT .....	80
CONNECT® TF.....	81
PRESSURE PADS.....	84
<b>ÖSSUR KNEEËN.....</b>	<b>86</b>
BALANCE™ KNEE OFM2 .....	87
BALANCE™ KNEE OFM1 .....	89
LOCKING KNEE .....	91
POWER KNEE™.....	92
RHEO KNEE® .....	95
RHEO KNEE® XC .....	99
TOTAL KNEE® 1900.....	103
TOTAL KNEE® 2000.....	106
TOTAL KNEE® 2100.....	109
MAUCH® KNEE.....	112
MAUCH® KNEE PLUS.....	113
OHP3 KNEE™.....	115
OP4 KNEE™.....	117
OP5 KNEE™.....	118
PASO KNEE .....	120
<b>ÖSSUR VOETEN.....</b>	<b>122</b>
UNITY® VACUUM SUSPENSIESYSTEEM .....	123
BALANCE™ FOOT S .....	124
BALANCE™ FOOT S TORSION .....	128
FLEX-FOOT BALANCE® MET D/P FLEXION™.....	132
FLEX-FOOT® BALANCE.....	136
BALANCE™ FOOT J.....	141
FLEX-FOOT ASSURE® .....	146
TALUX® .....	158
PRO-FLEX® PIVOT .....	164
PRO-FLEX® XC.....	169
PRO-FLEX® XC TORSION .....	174
PRO-FLEX® ST.....	179
PRO-FLEX® MODULAR .....	184
PRO-FLEX® LP .....	187

# PROSTHETICS SOLUTIONS CATALOGUS

## INHOUDSOPGAVE

PRO-FLEX® LP TORSION .....	192
PRO-FLEX® LP ALIGN .....	197
VARI-FLEX® .....	201
LP VARI-FLEX® .....	210
VARI-FLEX® MODULAR™ .....	216
RE-FLEX ROTATE™ .....	220
RE-FLEX SHOCK™ .....	228
TORSION SHOCK ADAPTER .....	237
CHEETAH® XPLORE .....	238
FLEX-SYMES™ .....	242
CHOPART .....	246
FLEX-FOOT ACCESSOIRES .....	248
UNITY® RESERVE ONDERDELEN .....	249
<b>ÖSSUR SPORT SOLUTIONS .....</b>	<b>250</b>
CHEETAH® KNEE .....	251
CHEETAH® XPANSE .....	253
CHEETAH® XCEL .....	256
CHEETAH® XCEED .....	261
FLEX-RUN™ .....	264
FLEX-FOOT CHEETAH® .....	267
CHEETAH® XTREME .....	270
CHEETAH® XTEND .....	274
<b>ÖSSUR JUNIOR SOLUTIONS .....</b>	<b>278</b>
ICEROSS STABILO® JUNIOR LOCKING LINER MET WAVE .....	280
ICEROSS DERMO® JUNIOR LOCKING LINER MET WAVE .....	281
VARI-FLEX® JUNIOR .....	282
FLEX-FOOT® JUNIOR .....	285
CHEETAH® JUNIOR MET NIKE SOLE .....	287
CHEETAH® XPLORE JUNIOR .....	289
FLEX-RUN™ JUNIOR MET NIKE SOLE .....	292
TOTAL KNEE® JUNIOR .....	294
JUNIOR ADAPTERS .....	297
<b>ÖSSUR POST-OP SOLUTIONS .....</b>	<b>298</b>
ÖSSUR RIGID DRESSING (ORD) .....	301
ICEROSS® POST-OP TT LINER .....	302
ICEROSS® POST-OP TF LINER .....	303
FIRST™ .....	304
<b>ÖSSUR ICELOCK® SERIES .....</b>	<b>305</b>
ICELOCK® 100 SERIES .....	307
ICELOCK® 200 SERIES .....	308
ICELOCK® 300 SERIES .....	312

# PROSTHETICS SOLUTIONS CATALOGUS

---

## INHOUDSOPGAVE

---

ICELOCK® 400 SERIES .....	314
ICELOCK® 500 SERIES .....	316
ICELOCK® 544 SERIES .....	317
ICELOCK® 562 HYBRID .....	321
ICELOCK® 600 SERIES .....	322
ICELOCK® 700 SERIES .....	326
<b>ÖSSUR ADAPTERS .....</b>	<b>328</b>
GEWICHTSLIMIET 100KG .....	329
GEWICHTSLIMIET 125KG .....	332
GEWICHTSLIMIET 136KG .....	332
GEWICHTSLIMIET 166KG .....	333
KNEE ROTATION ADAPTER .....	337
VACU VALVE .....	338
<b>ÖSSUR UPPER LIMB .....</b>	<b>339</b>
i-LIMB® OVERZICHT VAN DE KENMERKEN .....	340
i-LIMB® QUANTUM .....	341
i-LIMB® ULTRA .....	343
i-LIMB® ACCESS .....	345
i-LIMB® .....	347
ELECTRODES .....	349
OPLADERS EN BATTERIJEN .....	351
VERVANGENDE ONDERDELEN .....	352
HANDSCHOENEN .....	353
i-DIGITS® QUANTUM .....	358
i-DIGITS® ACCESS .....	359
i-DIGITS® .....	360
VIRTU-LIMB .....	362
DEMO-LIMB .....	363
LIVINGSKIN® .....	364
<b>UITVINDERS .....</b>	<b>366</b>
<b>ALGEMENE INFORMATIE .....</b>	<b>368</b>
VERKOOPVOORWAARDEN EN BELEID .....	369
GARANTIEPROCEDURE .....	370
RETOUR / KLACHTENFORMULIER .....	372
NOTITIES .....	373
NOTITIES .....	375

# ÖSSUR LINERS

## TRANSTIBIALE OPLOSSINGEN



ICEROSS SEAL-IN X

### SEAL-IN LINERS



ICEROSS SEAL-IN X5 TT   ICEROSS SEAL-IN V   ICEROSS DERMO SEAL-IN

### SEAL-IN LOCKING LINER



ICEROSS SEAL-IN X LOCKING

### LOCKING LINERS



ICEROSS SEAL-IN X LOCKING   ICEROSS COMFORT LOCKING   ICEROSS DERMO LOCKING   ICEROSS SYNERGY LOCKING   RELAX LOCKING   ICEROSS SPORT LOCKING   ICEROSS ORIGINAL LOCKING

### CUSHION LINERS



ICEROSS DERMO CUSHION   ICEROSS COMFORT CUSHION   ICEROSS SYNERGY CUSHION   ICEROSS ACTIVA CUSHION   RELAX CUSHION

# ÖSSUR LINERS

## TRANSFEMORALE OPLOSSINGEN



ICEROSS SEAL-IN X TF

## SEAL-IN LINERS



ICEROSS SEAL-IN X5 TF

4SEAL CLASSIC

ICEROSS SEAL-IN TRANSFEMORAL

AEROFIT SEAL-IN\*

\* Detailed information on AeroFit Seal-In can be found under AeroFit Solution in the Sockets section.

## LOCKING LINERS



ICEROSS TRANSFEMORAL LOCKING

AKOS LINER

AKOS LINER

RELAX TRANSFEMORAL

## UPPER EXTREMITY SOLUTIONS



ICEROSS UPPER-X LOCKING

# ÖSSUR LINERS

## SUSPENSIE METHODES

### SEAL-IN X5

Met vijf seal-membranen voegt de Iceross Seal-In X5-liner zich naar de vorm van het restledemaat en de binnenkant van de kokerwand, zodat er een luchtdichte afsluiting ontstaat en het comfort wordt vergroot.

- Rotatiecontrole
- Minimaliseert uittrekken in de lengterichting
- Bevestiging zonder sleeve



SEAL-IN X5

### SEAL-IN V

Een siliconen liner die volumeveranderingen opvangt. De Seal-In V liner biedt de meest betrouwbare en comfortabele bevestiging.

- Biedt het comfort en gemak van een cushion liner zonder sleeve
- Rotatiecontrole



SEAL-IN V

### SEAL-IN

Dankzij het ingenieuze hypobare afdichtingsmembraan (HSM™) optimaliseert de Iceross Seal-In-liner de bevestiging en het comfort, en biedt het maximaal gebruikersgemak voor dagelijks gebruik.

- Transtibiale hypobare bevestiging zonder sleeve
- Eenvoudig aan- en uittrekken
- Verbeterde rotatiecontrole



SEAL-IN

### SEAL-IN X LOCKING

This hybrid suspension combines the advantages of Seal-In with a locking suspension for challenging situations.



SEAL-IN X LOCKING

### SEAL-IN X

- De verschuifbare ring zorgt ervoor dat de positie van de ring op de juiste plaats gepositioneerd kan worden, waardoor de gebruiker zeker van kan zijn dat er een veilige en comfortabele suspensie is. Een Seal-In liner aantrekken is nog nooit zo eenvoudig geweest.
- Eenvoudig aan en uit te trekken
- Exeptionele rotatiecontrole



SEAL-IN X

### LOCKING

De locking-functie biedt gebruikers een stevige, veilige en comfortabele bevestiging. Kan zowel met locking- als met lanyardsystemen gebruikt worden.



LOCKING

### CUSHION

Een zacht, extra dik distaal vulstuk verhoogt het gebruikscomfort, beschermt het gevoelige distale uiteinde en vormt zich naar onregelmatige distale vormen.



CUSHION

### 4SEAL

Door middel van de 4 ringen en een coating over de buitenste laag van de liner, biedt de 4Seal liner een luchtdichte oplossing en is het aantrekken gemakkelijk.

- Suspensie zonder een knie sleeve
- Geen hulp nodig bij het aantrekken



4SEAL



# ÖSSUR LINERS

## KARAKTERISTIEKEN

### STABILISERENDE MATRIX

De unieke geïntegreerde matrix biedt ruimte voor radiale rek en beperkt verticale rek voor verhoogde stabiliteit en huidcomfort.



STABILISERENDE MATRIX

### STOFFEN OVERTREK

De buitenovertrek zorgt voor weerstand tegen slijtage en levert kracht en duurzaamheid, waarbij tegelijkertijd ruimte wordt gelaten voor radiale rek en comfortabele elasticiteit.



STOFFEN OVERTREK

### ACTIVE SKINCARE

In het Dermasil® silicone zijn Vaseline® en aloë vera verwerkt om te helpen de huid te verzachten en gezond te houden.



ACTIVE SKIN CARE

### DUBBELE HARDHEID

Twee siliconenhardheden werken samen: de binnenlaag biedt comfort en bescherming van de huid, de buitenlaag schokdemping en stabiliteit.



DUBBELE HARDHEID

### WAVE

Zorgt voor comfortabele rek van de liner over de knie en controleert het vouwen van de liner in de gevoelige knieholte.



WAVE

### ZIJDEN BINNENOPPERVLAK

Micro-ontwikkeld oppervlak voor superieure aanpassing aan de huid.



ZIJDEN BINNENOPPERVLAK

### TIBIAGUARD™

Een zacht, silicone vulstuk met geïntegreerde Wave-technologie biedt demping voor de tibia aan de voorkant, en een dunnere silicone laag aan de achterkant verbetert de controle en proprioceptie. De combinatie van de twee silicone profielen en het Wave-ontwerp heeft optimale demping en bewegingsvrijheid tot gevolg.



TIBIAGUARD

### CONISCH

Deze functie is ontworpen om een veel comfortabeler en gedetailleerde pasvorm van de liner te bieden aan geamputeerden met een conisch restledemaat. De conische vorm helpt te voorkomen dat de randen van het proximale uiteinde naar beneden afrollen.



CONISCH

### UMBRELLAN

Umbrellan houdt elektromagnetische straling tegen.



UMBRELLAN

### EASY GLIDE

Met de Easy Glide coating technologie biedt de liner extra comfort bij het aan- en uittrekken. Er is geen spray nodig en de liner is gemakkelijk schoon te maken.



EASY GLIDE

## ICEROSS® - TRANSTIBIALE LINERS

Zorgvuldige selectie van de Iceross liner is nodig voor optimaal profijt voor de gebruiker. Houd bij het kiezen van de juiste Iceross liner rekening met het volgende:

1. Maat van het restledemaat
2. Activiteiten-/belastingsniveau van de gebruiker
3. Gebruik van pashulpmiddelen
4. Profiel
5. Pashulpmiddel

### 1. MAAT

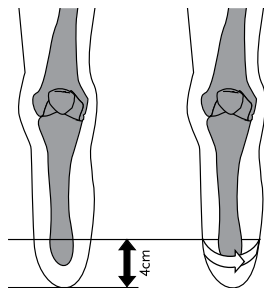

Meet terwijl het restledemaat naar beneden hangt 4cm proximaal vanaf het distale uiteinde van de ledemaat en markeer dit punt op de huid. Meet de omtrek van de ledemaat op dit punt.

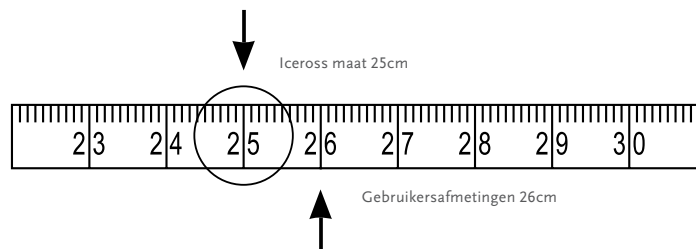

De meetwaarde komt overeen met de maat van de te gebruiken Iceross. Kies de bij de meting behorende linermaat of als deze tussen twee maten valt de eerstvolgende kleinere maat. Neem niet een maat groter dan de meting of meer dan één maat kleiner dan de meting. Bijvoorbeeld, als de omtrek van de ledemaat 26 cm is, kies dan Iceross maat 25.

#### OPMERKING - ICEROSS LOCKING LINERS:

De ingebouwde maatspecifieke bescherming werkt in combinatie met de matrix. De optimale werking van zowel de bescherming als de matrix is afhankelijk van de keuze van de juiste maat van Iceross liner. Een verkeerde maat leidt tot ongemak voor de gebruiker, transpiratie en minder controle over de prothese.

#### OPMERKING - ICEROSS SEAL-IN LINERS:

Voor Iceross Seal-In liners is het van essentieel belang dat het hypobare afdichtingsmembraan (HSM™) rond de volledige omtrek goed aansluit tegen de liner. Nadat u de liner volgens de instructies hebt geselecteerd, beoordeelt u het membraan visueel en handmatig zoals aangegeven in de onderstaande afbeeldingen. Afbeelding 3 geeft de optimale situatie aan. **In sommige gevallen moet de eerstvolgende kleinere maat worden geselecteerd om deze passing te verkrijgen (dit geldt uitsluitend voor Seal-In liners en mag niet worden toegepast voor andere Iceross modellen).**



1. LINER IS TE KLEIN



2. LINER IS TE GROOT



3. LINER PAST CORRECT

De aanbevelingen voor de maatkeuze zijn bedoeld als een richtlijn. In sommige gevallen moet een andere maat worden gekozen.

## ICEROSS® - TRANSTIBIALE LINERS

### 2. BELASTINGNIVEAUS

De belastingsniveaus van de gebruiker zijn belangrijk bij het kiezen van een liner. Activiteitsniveaus zijn gerelateerd aan functie, terwijl belastingsniveaus gerelateerd zijn aan de belasting die via de Iceross liner wordt uitgeoefend.

### 3. PASHULPMIDDELEN

Iceross heeft een cilindrisch profiel met een afgerond distaal uiteinde. Het ontwerp is geschikt voor de meeste restledematen. Sommige patiënten hebben echter een ledemaat met een ongebruikelijke of onregelmatige vorm, waardoor volledig contact tussen de huid en de Iceross onmogelijk wordt. De pashulpmiddelen zijn bedoeld voor gebruik in combinatie met de Iceross liner om het profiel van ongebruikelijke of onregelmatige ledemaatvormen aan de liner aan te passen. Dit proces staat bekend als profielaanpassing.



Beoordeel de vorm van het restledemaat:

- Bij een cilindrische vorm zijn geen pashulpmiddelen nodig.
- Bij een restledemaat met een vierkant of een afgeplat distaal einde moet een Iceross vulstuk distaal worden aangebracht om ervoor te zorgen dat de profielen van het restledemaat en het ronde uiteinde van de Iceross liner op elkaar passen.
- Bij een restledemaat met een conische vorm kan een distale cup in combinatie met de Iceross liner worden gebruikt om de profielen goed op elkaar aan te laten sluiten. De distale cup zorgt voor een meer cilindrische vorm voordat de Iceross liner wordt geplaatst.
- De maat van de Iceross liner wordt gekozen aan de hand van de omvangsmaat, gemeten over de distale cup op het restledemaat.
- Bij een restledemaat met een bolvormig distaal uiteinde (enkeldisarticulatie, Symes, Lisfranc, etc.) wordt het gebruik van Iceross liners afgeraden. Neem contact op met uw Össur contactpersoon in uw regio om een geschikte oplossing te vinden.

### 4. PROFIEL

Meet en noteer de omtrek van het ledemaat ongeveer 30 cm boven het distale einde en kijk op de horizontale as van het selectieschema. Als het snijpunt van de horizontale en verticale assen in het lichtgrijze gebied van het selectieschema valt, wordt een standaardprofiel aanbevolen; als dit in het donkergrijze gebied ligt, wordt een conisch profiel aanbevolen.

### 5. PASHULPMIDDEL

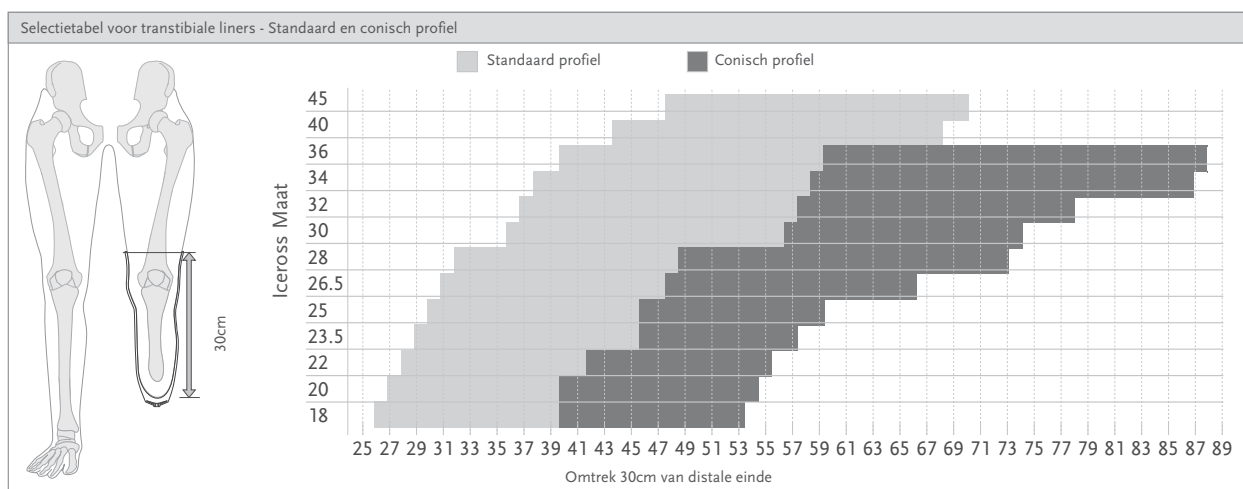

Opmerking: Deze tabel is een indicatie en dient ter ondersteuning van de ervaring van de orthopedisch technolog.

# ICEROSS SEAL-IN® X



Iceross Seal-In X, met geavanceerde Seal-In-technologie voor een grotere groep gebruikers, is eenvoudiger binnenstebuiten te keren en aan te trekken, zelfs voor minder actieve gebruikers die hun handen niet goed kunnen gebruiken.

Het ontwerp zonder sleeve heeft een aparte afdichtingsring die flexibel kan worden geplaatst voor optimale zuiging, wat voor vorm het ledemaat ook heeft. De ring kan bovendien in de loop van de dag worden verplaatst voor extra comfort. Speciale naadloze stof rekt over de patella voor knieflexie, terwijl het zachte en duurzame siliconenmateriaal een kwetsbare huid verzorgt.

Er zijn drie opties voor een seal-ring:

- X-Classic
- X-Grip
- X-Volume

Omdat het product modulair is, is de selectie eenvoudiger en kan de voorraad beter worden gepland. De afdichtingsringen kunnen indien nodig worden vernieuwd zonder dat er een nieuwe liner nodig is.

Seal-In X-technologie is ideaal voor gebruik met het Unity-vacuümsysteem van Össur.

Met de Easy Glide coating technologie biedt de liner extra comfort bij het aan- en uittrekken. Er is geen spray nodig en de liner is gemakkelijk schoon te maken. Easy Glide coating is alleen beschikbaar voor seal-ringen.

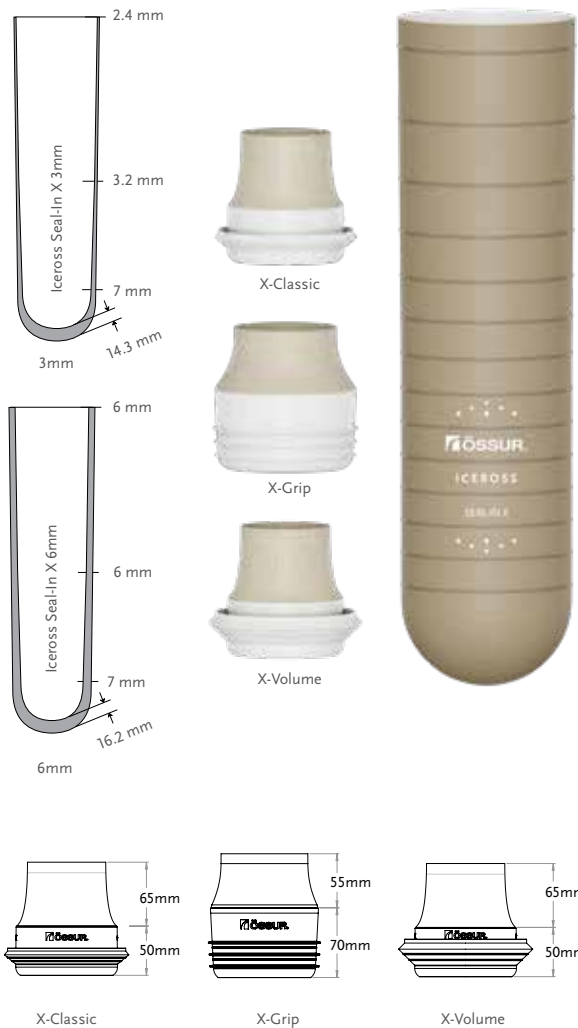

Gebruikersinformatie	
Amputatieniveau:	Transtibiaal
Impactniveau:	Laag tot hoog
Liner informatie	
Maat standaard:	16,18,20,22,23.5,25,26.5,28,30,32,34,36,40*
Profiel:	3mm, 6mm
Maat Seal Rings:	20,22,24,26,28,30,32,35,38,41,44,47,51,55,60,65

\*Maat 40 is alleen verkrijgbaar in 3mm

## SUSPENSIMETHODE



SEAL-IN X

## KENMERKEN



STOFFEN OVERTREK



ACTIVE SKIN CARE



ZIJDEN BINNEN-OPPERVLAK



EASY GLIDE

# ICEROSS SEAL-IN® X

## SEAL RING MAATSELECTIE

1. Meet de omtrek van het restledemaat (in cm) op de juiste plek, op de huid
2. Bekijk de maattabel om de correcte maat te bepalen
3. Legenda maattabel: X-Seal maat, Y-Omtrek (in cm), A-strak, B-los

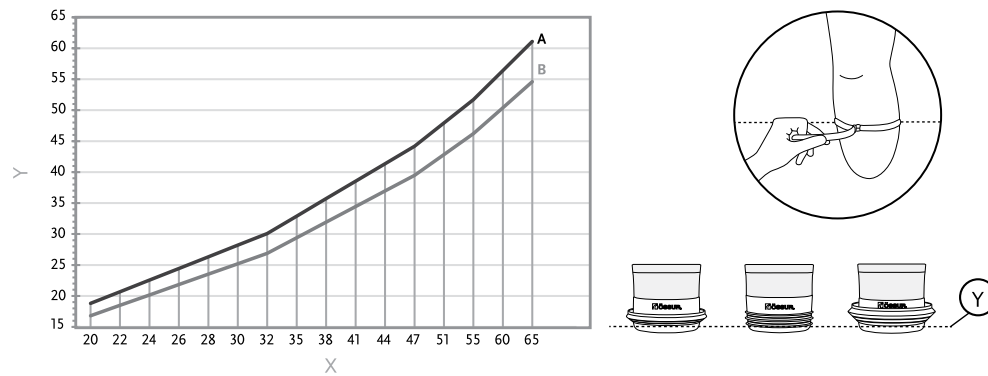

### MINIMUM AANBEVOLEN LENGTE VAN HET RESTLEDEMAAT

Meet van mid-patella naar het distale einde. Vergelijk de maatname met de tabel hieronder.

Liner maat	Minimale lengte
16-23,5	11cm
25-30	12cm
32-36	13cm
40	14cm

### BESTELINFORMATIE - ICEROSS SEAL-IN X

Bestelnr.	Beschrijving	Bevat
I-4443XX	Iceross Seal-In X 3mm	Liner
I-4446XX	Iceross Seal-In X 6mm	Liner
I-SXC0XX	Iceross Seal-In X-Classic	Seal-In X-Classic Ring
I-SXG0XX	Iceross Seal-In X-Grip	Seal-In X-Grip Ring
I-SXV0XX	Iceross Seal-In X-Volume	Seal-In X-Volume Ring
I-RXC001	Seal-In X-Classic Kit 26-51	10 Seal-In X-Classic Rings
I-RXC004	Seal-In X-Classic Kit 20-65	16 Seal-In X-Classic Rings
I-RXG001	Seal-In X-Grip Kit 26-51	10 Seal-In X-Grip Rings
I-RXG004	Seal-In X-Grip Kit 20-65	16 Seal-In X-Grip Rings
I-RXV001	Seal-In X-Volume Kit 26-51	10 Seal-In X-Volume Rings
I-RXV004	Seal-In X-Volume Kit 20-65	16 Seal-In X-Volume Rings

## ICEROSS SEAL-IN® X LOCKING



Iceross Seal-In X locking liners bieden gebruikers een combinatie van een locking suspensie en Seal-In suspensie, waarbij de voordelen van beide worden gecombineerd. Transtibiale gebruikers met vertrouwen in de rechtstreekse, mechanische verbinding met de koker bij locking liners, kunnen nu, in combinatie met de Icelock® 562 Hybrid, de voordelen ervaren van Seal-In® vacuüm en Unity® verhoogde vacuümsuspensie door Össur.

Combineer de Seal-In-technologie met het Unity-vacuümsysteem voor de stabilisatie van volumeschommelingen en een comfortabele kokerverbinding gedurende de hele dag.

Met dezelfde beweegbare seal ringen die kenmerkend zijn voor alle Iceross Seal-In X liners, verminderen de Iceross Seal-In X Locking liners pistoning en is rotatie beter te beheersen in vergelijking met alleen locking suspensie. In combinatie met het Unity sleeve-loze verhoogde vacuümsysteem kunnen gebruikers bovendien de toegevoegde klinische voordelen ervaren van verminderde volumeschommelingen en verbeterde loopsymmetrie en balans.

- Combineert de voordelen van een locking- en Seal-In suspensiemethode en een verhoogd vacuüm systeem
- Zacht DermoGel® silicone.
- Naadloos functioneel textiel voor eenvoudig buigen van de knie
- Stabilisatiematrix.
- Compatibel met alle verschuifbare seal-ring opties.
- Compatibel met Unity

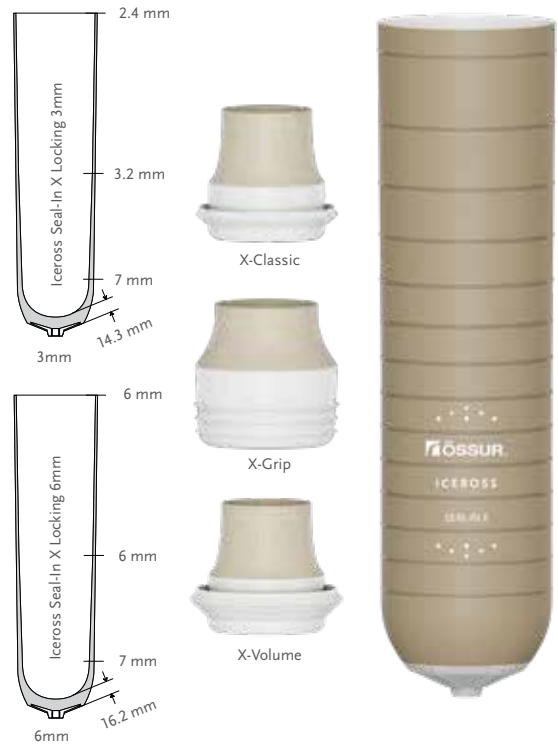

Gebruikersinformatie	
Amputatieniveau:	Transtibiaal
Impactniveau:	Laag tot hoog
Liner informatie	
Maat standaard:	16, 18, 20, 22, 23.5, 25, 26.5, 28, 30, 32, 34, 36, 40, 45
Profiel:	3mm en 6mm
Maat Seal Rings:	20, 22, 24, 26, 28, 30, 32, 35, 38, 41, 44, 47, 51, 55, 60, 65
Matrix	10 cm

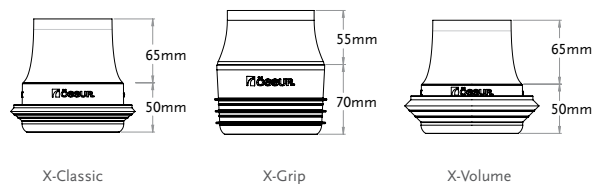

### SUSPENSIE METHODE



SEAL-IN X  
LOCKING

### KENMERKEN



STOFFEN  
OVERTREK



ACTIVE SKIN  
CARE



ZIJDEN  
BINNEN-  
OPPERVLAK



EASY GLIDE\*



STABILISERENDE  
MATRIX

\*Easy Glide is alleen beschikbaar voor de Seal ringen



# ICEROSS SEAL-IN® X LOCKING

## SEAL RING MAATSELECTIE

1. Meet de omtrek van het restledemaat (in cm) op de juiste plek, op de huid
2. Bekijk de maattabel om de correcte maat te bepalen
3. Legenda maattabel: X-Seal maat, Y-Omtrek (in cm), A-strak, B-los

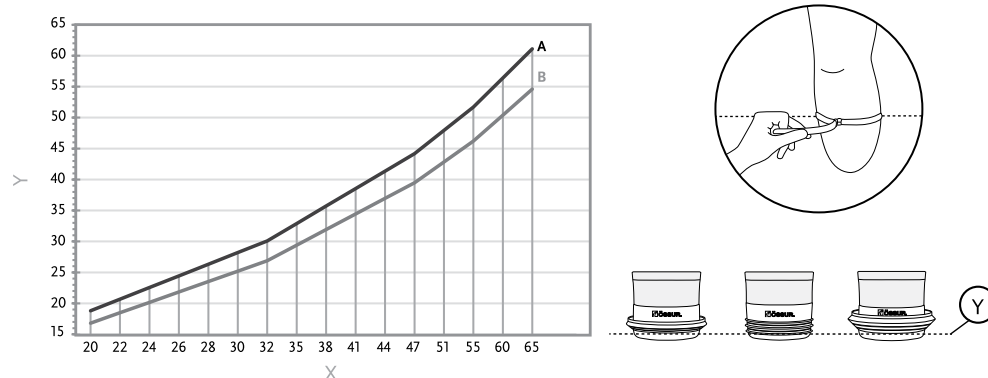

## BESTELINFORMATIE - ICEROSS SEAL-IN X LOCKING

Bestelnr.	Beschrijving	Bevat
I-SXL3XX	Iceross Seal-In X Locking 3mm	Liner in size XX and 3mm profile
I-SXL6XX	Iceross Seal-In X Locking 6mm	Liner in size XX and 6mm profile
I-SXC0XX	Iceross Seal-In X-Classic	Seal-In X-Classic Ring
I-SXG0XX	Iceross Seal-In X-Grip	Seal-In X-Grip Ring
I-SXV0XX	Iceross Seal-In X-Volume	Seal-In X-Volume Ring
I-RXC001	Seal-In X-Classic Kit 26-51	10 Seal-In X-Classic Rings
I-RXC004	Seal-In X-Classic Kit 20-65	16 Seal-In X-Classic Rings
I-RXG001	Seal-In X-Grip Kit 26-51	10 Seal-In X-Grip Rings
I-RXG004	Seal-In X-Grip Kit 20-65	16 Seal-In X-Grip Rings
I-RXV001	Seal-In X-Volume Kit 26-51	10 Seal-In X-Volume Rings
I-RXV004	Seal-In X-Volume Kit 20-65	16 Seal-In X-Volume Rings

## ICEROSS SEAL-IN® V TRANSTIBIAL MET WAVE



Iceross Seal-In V is gebaseerd op de Iceross Cushion en heeft een zacht distaal einde, voor de juiste pasvorm en comfort.

Iceross Seal-In V is verkrijgbaar met de afdichting op twee verschillende plaatsen, Standaard en Hoog profiel. De Hoog profielvariant moet worden gebruikt wanneer het restledemaat dit toelaat, zeker als er gevoelige punten aanwezig zijn op de distale tibiarend

Össur raadt de Iceross Seal-In V aan voor mensen die voorbij de eerste fase van volumeschommelingen en vorming van de stomp zijn. Tijdens de eerste maanden na amputatie raden we Iceross Dermo Cushion en Iceross Sleeve aan.

Gebruikersinformatie	
Amputatieniveau:	Transtibiaal
Impactniveau:	Alle
Liner informatie	
Maat standaard:	18,20,22,23.5,25,26.5,28,30,32,34,36.
Profiel:	3mm wave

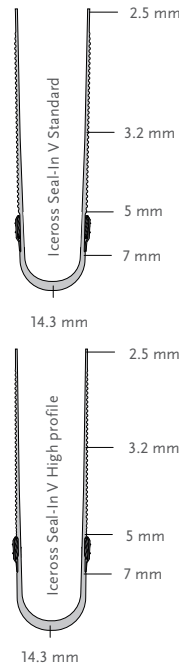

### SUSPENSIE METHODE



SEAL-IN V

### KENMERKEN



STOFFEN OVERTREK



ACTIVE SKIN CARE



ZIJDEN BINNEN-OPPERVLAK



WAVE

### SEAL HOOGTE EN MINIMALE TRIMLIJN

Liner maat	Minimale trimlijn*	
	Standaard profiel	Hoog profiel
18-20	9cm	13cm
21-25	10cm	14cm
26-30	11cm	15cm
31-36	12cm	15cm

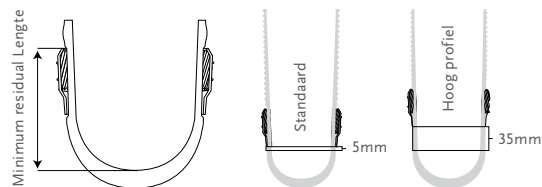

\*De vorm van het restledemaat en voorkeur voor de trimlijn kunnen verschillen. De minimale lengte van het restledemaat is genoemd bij benadering.

### BESTELINFORMATIE - ICEROSS SEAL-IN V TRANSTIBIAL MET WAVE

Bestelnr.	Profiel	Beschrijving
I-4713XX	Wave 3mm	Seal-In V
I-4723XX	Wave 3mm	Seal-In V High Profile

## ICEROSS SEAL-IN® X5 TRANSTIBIAL MET WAVE



Iceross Seal-In X5 met Wave is voorzien van vijf geïntegreerde seal membranen die aansluiten op de vorm van het restledemaat en op de binnenkant van de kokerwand, zodat er een luchtdichte afsluiting ontstaat.

Iceross Seal-In X5 met Wave biedt constante veiligheid en bewegingsvrijheid.

Össur raadt aan de Iceross Seal-In X5 transtibiale liner met Wave te gebruiken in combinatie met het Icelock 500-serie uitstootventiel.

Gebruikersinformatie	
Amputatieniveau:	Transtibiaal
Impactniveau:	Alle
Liner informatie	
Maat standaard:	18,20,22,23.5,25,26.5,28,30,32,34,36.
Profiel:	3mm
Matrix:	10-13cm

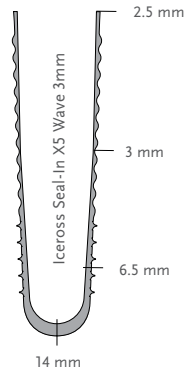

### SUSPENSIE METHODE



SEAL-IN X5

### KENMERKEN



STABILISERENDE  
MATRIX



STOFFEN  
OVERTREK



ACTIVE SKIN  
CARE



ZIJDEN  
BINNEN-  
OPPERVLAK



WAVE

### MINIMUM AANBEVOLEN LENGTE VAN HET RESTLEDEMAAT

Liner maat	Matrixlengte
18	10cm
20-25	11cm
26.5-30	12cm
32-36	13cm

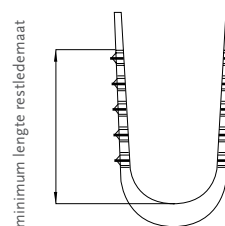

De matrixlengte varieert, afhankelijk van de grootte van de liner: hoe kleiner de liner, hoe korter de matrix.

### BESTELINFORMATIE - ICEROSS SEAL-IN X5 TRANSTIBIAL MET WAVE

Bestelnr.	Profiel	Suspensiemethode	Matrix
I-3664XX	Wave 3mm	Seal-In X5	10 - 13cm

## ICEROSS SEAL-IN® X5 TRANSTIBIAL



Iceross Seal-In X5 is voorzien van vijf geïntegreerde seal membranen die aansluiten op de vorm van het restledemaat en op de binnenkant van de kokerwand, zodat er een luchtdichte afsluiting ontstaat.

Össur raadt aan de Iceross Seal-In X5 transtibiale liner met Wave te gebruiken in combinatie met het Icelock 500-serie uitstootventiel.

Gebruikersinformatie	
Amputatieniveau:	Transtibiaal
Impactniveau:	Alle
Liner informatie	
Maat standaard:	18,20,22,23.5,25,26.5,28,30,32,34,36.
Profiel:	3mm
Matrix:	10-13cm

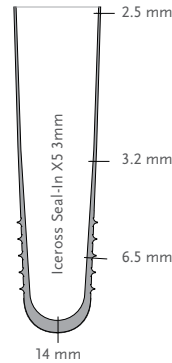

### SUSPENSIE METHODE



SEAL-IN X5

### KENMERKEN



STABILISERENDE MATRIX



STOFFEN OVERTREK



ACTIVE SKIN CARE



ZIJDEN BINNEN-OPPERVLAK

### MINIMALE AANBEVOLEN LENGTE VAN HET RESTLEDEMAAT

Liner maat	Matrixlengte
18	10cm
20-25	11cm
26.5-30	12cm
32-36	13cm

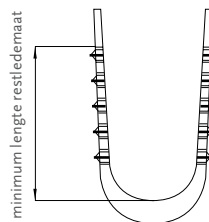

De matrixlengte varieert, afhankelijk van de grootte van de liner: hoe kleiner de liner, hoe korter de matrix.

### BESTELINFORMATIE - ICEROSS SEAL-IN X5 TRANSTIBIAL

Bestelnr.	Profiel	Suspensiemethode	Matrix
I-3663XX	3mm	Seal-In X5	10 - 13cm

## ICEROSS DERMO SEAL-IN®



Iceross Dermo, vervaardigd uit het zachtste silicone, dempt het ledemaat en zorgt voor actieve huidverzorging. Ideaal voor patiënten met vaataandoeningen of een gevoelige huid.

Iceross Dermo is een bevestigingsliner van topkwaliteit die zeer zacht is, voorzichtig contact maakt met de huid en unieke Active Skin Care-ingredienten bevat. De combinatie van het DermoGel® silicone en een extreem sterke en elastische Supplex® stoffen overtrek zorgt voor een uitstekende duurzaamheid en een gedetailleerde pasvorm.

Össur raadt aan de Iceross Dermo Seal-In-liner te gebruiken in combinatie met het Icelock® 500-serie uitstootventiel.

Gebruikersinformatie	
Amputatieniveau:	Transtibiaal
Impactniveau:	Laag tot hoog
Liner informatie	
Maat standaard:	18,20,22,23.5,25,26.5,28,30,32,34,36.
Profiel:	3mm
Matrix:	10cm

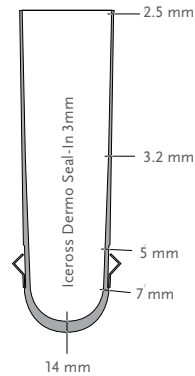

### SUSPENSIE METHODE



SEAL-IN

### KENMERKEN



STABILISERENDE  
MATRIX



STOFFEN  
OVERTREK



ACTIVE SKIN  
CARE



ZIJDEN  
BINNEN-  
OPPERVLAK

### BESTELINFORMATIE - ICEROSS DERMO SEAL-IN

Bestelnr.	Profiel	Suspensiemethode	Matrix
I-4613XX	3mm	Seal-In	10cm

## ICEROSS® SYNERGY™ LOCKING MET WAVE



Iceross Synergy liner met Wave integreert een unieke combinatie van twee verschillende siliconenhardheden voor de perfecte balans tussen comfort en stabiliteit.

Dankzij de stevige silicone buitenlaag is de liner uitermate geschikt voor actief gebruik. De zachtere schokdempende binnenlaag is zacht voor de huid en biedt uitstekende bevestiging en comfort.

Door de Wave-functie kan Iceross Synergy liner gemakkelijker buigen bij de knie. Hierdoor kan de liner zich beter aan de bewegingen van de drager aanpassen. Hoe minder weerstand de liner biedt, hoe minder energie er nodig is om de knie te buigen.

Össur raadt aan de Iceross Synergy liner en de Iceross Synergy liner met Wave-functie te gebruiken in combinatie met de Icelock® 600-serie.

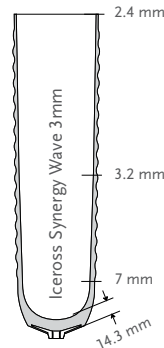

Gebruikersinformatie	
Amputatieniveau:	Transtibiaal
Impactniveau:	Gemiddeld tot extreem
Liner informatie	
Maat standaard:	16, 18, 20, 22, 23.5, 25, 26.5, 28, 30, 32, 34, 36, 40, 45.
Profiel:	3mm
Matrix:	10cm of op maat 2-14cm*

### SUSPENSIE METHODE



LOCKING

### KENMERKEN



STABILISERENDE MATRIX



STOFFEN OVERTREK



ACTIVE SKIN CARE



ZIJDEN BINNEN-OPPERVLAK



DUBBELE HARDHEID



WAVE

### BESTELINFORMATIE - ICEROSS SYNERGY LOCKING MET WAVE

Bestelnr.	Profiel	Suspensiemethode	Matrix
I-6303XX	3mm Wave	Locking	10cm
I-6206XX	3mm Wave	Locking	Op maat 2-14cm*

\*Opmerking: voor een matrix op maat, vul op het bestelformulier de gewenste matrixlengte in.  
Opmerking: de stabiliserende matrix kan een lengteafwijking hebben van +/- 1,5cm.



## ICEROSS® SYNERGY™ LOCKING



Iceross Synergy liner integreert een unieke combinatie van twee verschillende siliconenhardheden voor de perfecte balans tussen comfort en stabiliteit.

Dankzij de stevige silicone buitenlaag is de liner uitermate geschikt voor actief gebruik. De zachtere schokdempende binnenlaag is zacht voor de huid en biedt uitstekende bevestiging en comfort.

Össur raadt aan de Iceross Synergy liner en de Iceross Synergy liner met Wave-functie te gebruiken in combinatie met de Icelock® 600-serie.

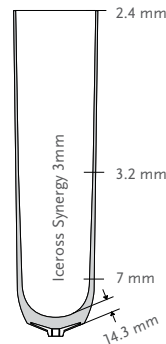

Gebruikersinformatie	
Amputatieniveau:	Transtibiaal
Impactniveau:	Gemiddeld tot extreem
Liner informatie	
Maat standaard:	16, 18, 20, 22, 23.5, 25, 26.5, 28, 30, 32, 34, 36, 40, 45.
Profiel:	3mm
Matrix:	10cm of op maat 2-14cm*

### SUSPENSIE METHODE



LOCKING

### KENMERKEN



STABILISERENDE MATRIX



STOFFEN OVERTREK



ACTIVE SKIN CARE



ZIJDEN BINNEN-OPPERVLAK



DUBBELE HARDHEID

### BESTELINFORMATIE - ICEROSS SYNERGY LOCKING

Bestelnr.	Profiel	Suspensiemethode	Matrix
I-6003XX	3mm	Locking	10cm
I-6203XX	3mm	Locking	Op maat 2-14cm*

\*Opmerking: voor een matrix op maat, vul op het bestelformulier de gewenste matrixlengte in. De stabiliserende matrix kan een lengteafwijking hebben van +/- 1,5cm.-

## ICEROSS DERMO® LOCKING MET WAVE



Iceross Dermo, vervaardigd uit het zachtste silicone, dempt het ledemaat en zorgt voor actieve huidverzorging. De ideale oplossing voor mensen met vaataandoeningen of een gevoelige huid.

Iceross Dermo bevat horizontale waves, die ontworpen zijn om de knie gemakkelijker te laten buigen. Iceross Dermo Conical heeft daarnaast verticale waves die bedoeld zijn om de druk op het bredere, proximale uiteinde te verminderen en te helpen voorkomen dat de randen naar beneden afrollen.

Een bevestigingsliner van topkwaliteit die zeer zacht is, voorzichtig contact maakt met de huid en unieke Active Skin Care-ingrediënten bevat. De combinatie van het DermoGel® silicone en een extreem sterke en elastische Supplex® stoffen overtrek zorgt voor een uitstekende duurzaamheid en een gedetailleerde pasvorm.

Össur raadt aan de Iceross Dermo liner met Wave-functie te gebruiken in combinatie met de Icelock® 600-serie.

Gebruikersinformatie	
Amputatieniveau:	Transtibiaal
Impactniveau:	Laag tot gemiddeld
Liner informatie	
Maat standaard:	16,18,20,22,23.5,25,26.5,28,30,32,34,36,40,45.
Maat conisch:	18,20,22,23.5,25,26.5,28,30,32,34,36.
Profiel:	3mm
Matrix:	10cm of op maat 2-14cm*

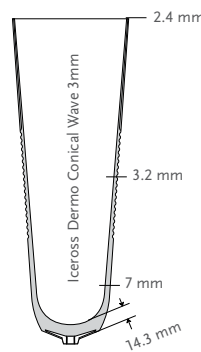
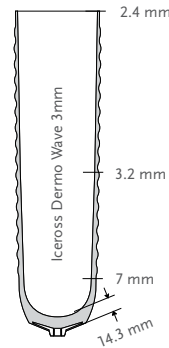

### SUSPENSIE METHODE



LOCKING

### KENMERKEN



STABILISERENDE MATRIX



STOFFEN OVERTREK



ACTIVE SKIN CARE



ZIJDEN BINNEN-OPPERVLAK



WAVE



CONISCH

### BESTELINFORMATIE - ICEROSS DERMO LOCKING MET WAVE

Bestelnr.	Profiel	Suspensiemethode	Matrix
I-4313XX	3mm Wave	Locking	10cm
I-4223XX	3mm Wave	Locking	Op maat (2-14cm)*
I-4913XX	Conisch 3mm Wave	Locking	10cm

\*Opmerking: voor een matrix op maat, vul op het bestelformulier de gewenste matrixlengte in. De stabiliserende matrix kan een lengteafwijking hebben van +/- 1,5cm.

## ICEROSS DERMO® LOCKING



Iceross Dermo, vervaardigd uit het zachtste silicone, dempt het ledemaat en zorgt voor actieve huidverzorging. De ideale oplossing voor mensen met vaataandoeningen of een gevoelige huid.

Een bevestigingsliner van topkwaliteit die zeer zacht is, voorzichtig contact maakt met de huid en unieke Active Skin Care-ingrediënten bevat. De combinatie van het DermoGel® silicone en een extreem sterke en elastische Supplex® stoffen overtrek zorgt voor een uitstekende duurzaamheid en een gedetailleerde pasvorm.

Össur raadt aan de Iceross Dermo liner te gebruiken in combinatie met de Icelock® 600-serie.

Gebruikersinformatie	
Amputatieniveau:	Transtibiaal
Impactniveau:	Laag tot gemiddeld
Liner informatie	
Maat standaard:	16, 18, 20, 22, 23.5, 25, 26.5, 28, 30, 32, 34, 36, 40, 45*.
Profiel:	3mm of 6mm
Matrix:	10cm of op maat 2-14cm*

\*Iceross Dermo 6mm Custom Liner is niet verkrijgbaar in de volgende maten: 16, 18, 34, 36, 40, 45.

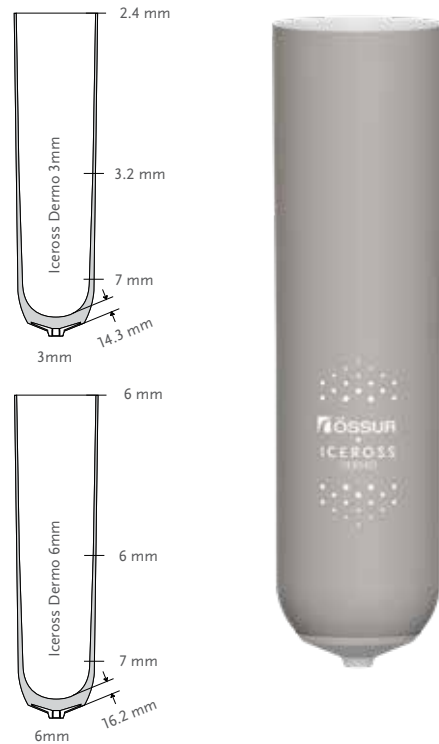

### SUSPENSIMETHODE



LOCKING

### KENMERKEN



STABILISERENDE  
MATRIX



STOFFEN  
OVERTREK



ACTIVE SKIN  
CARE



ZIJDEN  
BINNEN-  
OPPERVLAK

### BESTELINFORMATIE - ICEROSS DERMO LOCKING

Bestelnr.	Profiel	Suspensiemethode	Matrix
I-4013XX	3mm	Locking	10cm
I-4213XX	3mm	Locking	Op maat 2-14cm*
I-4016XX	6mm	Locking	10cm
I-4216XX	6mm	Locking	Op maat 2-14cm*

\*Opmerking: voor een matrix op maat, vul op het bestelformulier de gewenste matrixlengte in. De stabiliserende matrix kan een lengteafwijking hebben van +/- 1,5cm.

## ICEROSS COMFORT® LOCKING MET WAVE



Iceross Comfort is ontworpen met Össur's stabiliserende matrix, een maatspecifieke distale bevestiging en een overtrek van nylonstof. Iceross Comfort gebruikt zachte Sensil® silicone en is een ideale liner voor restledematen met botuitsteeksels die veel risico hebben op drukpieken.

Össur raadt aan de Iceross Comfort liner met Wave-functie te gebruiken in combinatie met de Icelock® 600-serie.

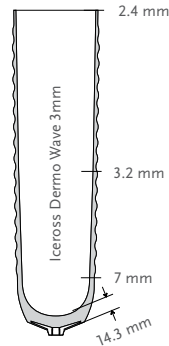

Gebruikersinformatie	
Amputatieniveau:	Transtibiaal
Impactniveau:	Laag tot gemiddeld
Liner informatie	
Maat standaard:	16, 18, 20, 22, 23.5, 25, 26.5, 28, 30, 32, 34, 36, 40, 45
Profiel:	3mm
Matrix:	10cm

### SUSPENSIE METHODE



LOCKING

### KENMERKEN



STABILISERENDE MATRIX



STOFFEN OVERTREK



ZIJDEN BINNEN-OPPERVLAK



WAVE

### BESTELINFORMATIE - ICEROSS COMFORT LOCKING MET WAVE

Bestelnr.	Profiel	Suspensiemethode
I-5303XX	3mm Wave	Locking

## ICEROSS COMFORT® LOCKING



Iceross Comfort is ontworpen met Össur's stabiliserende matrix, een maatspecifieke distale bevestiging en een overtrek van nylonstof. Iceross Comfort gebruikt zachte Sensil® silicone en is een ideale liner voor restledematen met botuitsteeksels die veel risico hebben op drukpieken.

Össur raadt aan de Iceross Comfort liner te gebruiken in combinatie met de Icelock® 600-serie.

Gebruikersinformatie	
Amputatieniveau:	Transtibiaal
Impactniveau:	Laag tot gemiddeld
Liner informatie	
Maat standaard:	16, 18, 20, 22, 23.5, 25, 26.5, 28, 30, 32, 34, 36, 40, 45.
Profiel:	3mm of 6mm
Matrix:	10cm of op maat 2-14cm*

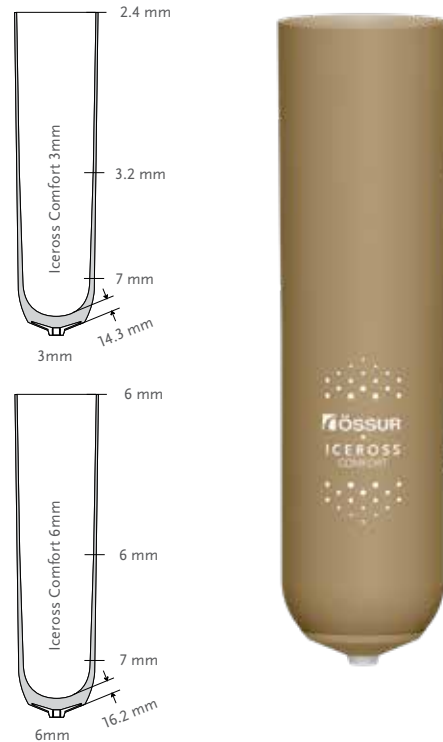

### SUSPENSIE METHODE



LOCKING

### KENMERKEN



STABILISERENDE  
MATRIX



STOFFEN  
OVERTREK



ZIJDEN  
BINNEN-  
OPPERVLAK

### BESTELINFORMATIE - ICEROSS COMFORT LOCKING

Bestelnr.	Profiel	Suspensiemethode	Matrix
I-5406XX	3mm	Locking	10cm
I-5506XX	3mm	Locking	Op maat 2-14cm*
I-5006XX	6mm	Locking	10cm
I-5106XX	6mm	Locking	Op maat 2-14cm*

\*Opmerking: voor een matrix op maat, vul op het bestelformulier de gewenste matrixlengte in. De stabiliserende matrix kan een lengteafwijking hebben van +/- 1,5cm.

## ICEROSS® ORIGINAL LOCKING



De Iceross Original liner is een post-operatieve liner. Hij is eenvoudig aan en uit te trekken en is aanbevolen voor gebruikers met lage tot hoge activiteitsniveaus die een goede stabiliteit en bevestiging nodig hebben. De stabiliserende matrix minimaliseert uitzetting in de lengterichting effectief.

Össur raadt aan de Iceross Original te gebruiken in combinatie met de Icelock® 600-serie.



Gebruikersinformatie	
Amputatieniveau:	Transtibiaal
Impactniveau:	Laag tot hoog
Liner informatie	
Maat met cover:	16, 18, 20, 22, 23.5, 25, 26.5, 28, 30, 32, 34, 36, 38, 40, 42, 45.
Profiel:	2mm
Matrix:	10cm of op maat 2-14cm*

### SUSPENSIE METHODE



LOCKING

### KENMERKEN



STABILISERENDE MATRIX



STOFFEN OVERTREK

### BESTELINFORMATIE - ICEROSS ORIGINAL LOCKING MET COVER

Bestelnr.	Beschrijving	Profiel	Suspensiemethode	Matrix
I-0124XX	Iceross Original with Cover	2mm	Locking	10cm
I-2024XX	Iceross Original with Cover	2mm	Locking	Op maat 2-14cm*

\*Opmerking: voor een matrix op maat, vul op het bestelformulier de gewenste matrixlengte in. De stabiliserende matrix kan een lengteafwijking hebben van +/- 1,5cm.



## ICEROSS® SPORT LOCKING

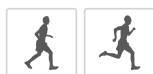

Voor actieve geamputeerden die hun restledemaat meer belasten en extra stabiliteit en een gedetailleerdere pasvorm nodig hebben. Iceross Sport heeft een uniek dubbellaags silicone ontwerp en een geavanceerd rotatiecontrolesysteem, die samen zorgen voor effectieve schokabsorptie en draaibeveiliging.

Anders dan andere bevestigingsliners die voornamelijk ontworpen zijn voor gebruik bij een lager activiteitsniveau, is de Iceross Sport specifiek ontworpen om actieve geamputeerden de stabiliteit en ondersteuning te bieden die zij nodig hebben om een actief leven te kunnen leiden.

Össur raadt aan de Iceross Sport liner te gebruiken in combinatie met de Icelock® 600-serie.

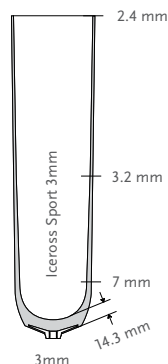

Gebruikersinformatie	
Amputatieniveau:	Transtibiaal
Impactniveau:	Hoog tot extreem
Liner informatie	
Maat standaard:	16, 18, 20, 22, 23.5, 25, 26.5, 28, 30, 32, 34.
Profiel:	3mm
Matrix:	10cm of op maat 2-14cm*

### SUSPENSIE METHODE



LOCKING

### KENMERKEN



STABILISERENDE MATRIX



STOFFEN OVERTREK



ACTIVE SKIN CARE



DUBBELE HARDHEID

### BESTELINFORMATIE - ICEROSS SPORT LOCKING

Bestelnr.	Profiel	Suspensiemethode	Matrix	Items
I-1033XX	3mm	Locking	10cm	N/A
I-1233XX	3mm	Locking	Op maat 2-14cm*	N/A

\*Opmerking: voor een matrix op maat, vul op het bestelformulier de gewenste matrixlengte in. De stabiliserende matrix kan een lengteafwijking hebben van +/- 1,5cm.

## RELAX™ LOCKING



De Relax Locking-liner is gemaakt van huidvriendelijke siliconen en een slijtvast textiel. Met Umbrella, ontworpen om fantoompijn te bestrijden.

- Cohesie van de weke delen vermindert de belasting van het restledemaat
- Slijtvast textiel voor eenvoudig aan- en uittrekken
- Aangenaam te dragen dankzij goede adhesie en wekedelenstabilisatie.

Gebruikersinformatie	
Amputatieniveau:	Transtibiaal
Impactniveau:	Alle
Liner informatie	
Maat standaard:	18, 20, 22, 23.5, 25, 26.5, 28, 30, 32, 34, 36, 38, 40, 45
Profiel:	3mm of 6mm
Matrix:	10cm

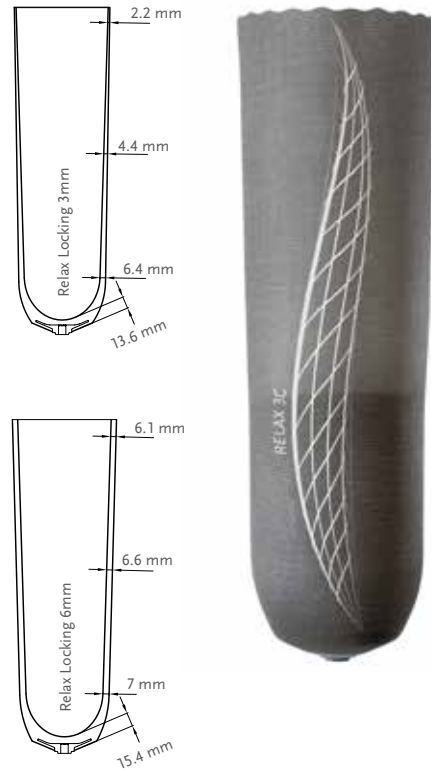

### SUSPENSIE METHODE



LOCKING

### KENMERKEN



STABILISERENDE MATRIX



STOFFEN OVERTREK



UMBRELLAN

### BESTELINFORMATIE - RELAX LOCKING

Bestelnr.	Profiel	Suspensiemethode	Matrix
M8994XX	3mm	Locking	10cm
M8996XX	6mm	Locking	10cm

## ICEROSS® SYNERGY™ CUSHION



Iceross Synergy Cushion liner integreert een combinatie van twee verschillende siliconenhardheden voor de perfecte balans tussen comfort en stabiliteit.

Dankzij de stevige silicone buitenlaag is de liner uitermate geschikt voor actief gebruik. De zachtere schokdempende binnenlaag is zacht voor de huid en biedt uitstekende bevestiging en comfort.

Össur raadt aan Iceross Synergy Cushion liner te gebruiken in combinatie met de Iceross Sleeve en de Icelock 500-serie.

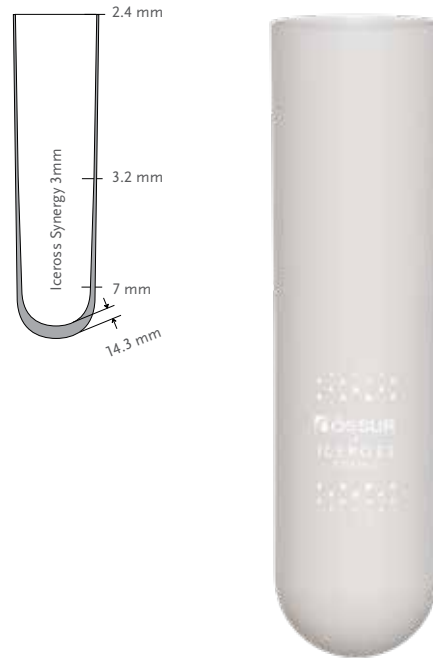

Gebruikersinformatie	
Amputatieniveau:	Transtibiaal
Impactniveau:	Gemiddeld tot extreem
Liner informatie	
Maat standaard:	16, 18, 20, 22, 23.5, 25, 26.5, 28, 30, 32, 34, 36, 40.
Profiel:	3mm

### SUSPENSIMETHODE



CUSHION

### KENMERKEN



STOFFEN OVERTREK



ACTIVE SKIN CARE



ZIJDEN BINNEN-OPPERVLAK



DUBBELE HARDHEID

### BESTELINFORMATIE - ICEROSS SYNERGY CUSHION

Bestelnr.	Profiel	Suspensiemethode
I-CL63XX	3mm	Cushion

## ICEROSS® SYNERGY™ CUSHION MET WAVE



Iceross Synergy Cushion liner met Wave integreert een unieke combinatie van twee verschillende siliconenhardheden voor de perfecte balans tussen comfort en stabiliteit.

Dankzij de stevige silicone buitenlaag is de liner uitermate geschikt voor actief gebruik. De zachtere schokdempende binnenlaag is zacht voor de huid en biedt uitstekende bevestiging en comfort.

Door de Wave-functie kan de liner gemakkelijker buigen bij de knie. Hierdoor kan de liner zich beter aan de bewegingen van de drager aanpassen. Hoe minder weerstand de liner biedt, hoe minder energie er nodig is om de knie te buigen. Hij rekt eenvoudig over de knie en controleert effectief het vouwen van de liner in de knieholte.

Össur raadt aan Iceross Synergy Cushion liner met Wave te gebruiken in combinatie met de Iceross Sleeve en de Icelock 500-serie.

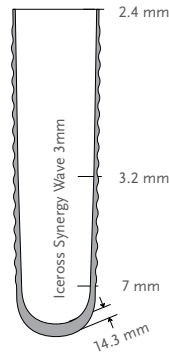

Gebruikersinformatie	
Amputatieniveau:	Transtibiaal
Impactniveau:	Gemiddeld tot extreem
Liner informatie	
Maat standaard:	16, 18, 20, 22, 23.5, 25, 26.5, 28, 30, 32, 34, 36, 40.
Profiel:	3mm

### SUSPENSIE METHODE



CUSHION

### KENMERKEN



STOFFEN OVERTREK



ACTIVE SKIN CARE



ZIJDEN BINNEN-OPPERVLAK



DUBBELE HARDHEID



WAVE

### BESTELINFORMATIE - ICEROSS SYNERGY CUSHION MET WAVE

Bestelnr.	Profiel	Suspensiemethode
I-CW63XX	3mm Wave	Cushion

## ICEROSS DERMO® CUSHION



Iceross Dermo Cushion liner is vervaardigd met het zachtste silicone, dat de huid actief verzorgt.

Deze liner biedt sublieme zachtheid, voorzichtig huidcontact en de unieke Active Skin Care-ingrediënten van Össur. De combinatie van het DermoGel silicone met een extreem sterke en elastische Supplex stoffen overtrek zorgt voor een uitstekende duurzaamheid en een gedetailleerde pasvorm.

Össur raadt aan de Iceross Dermo Cushion liner te gebruiken in combinatie met de Iceross® Sleeve en de Icelock® 500-serie.

Gebruikersinformatie	
Amputatieniveau:	Transtibiaal
Impactniveau:	Laag tot hoog
Liner informatie	
Maat standaard:	16, 18, 20, 22, 23.5, 25, 26.5, 28, 30, 32, 34, 36, 40*.
Profiel:	3mm of 6mm

\*Maat 40 is alleen verkrijgbaar in 3mm

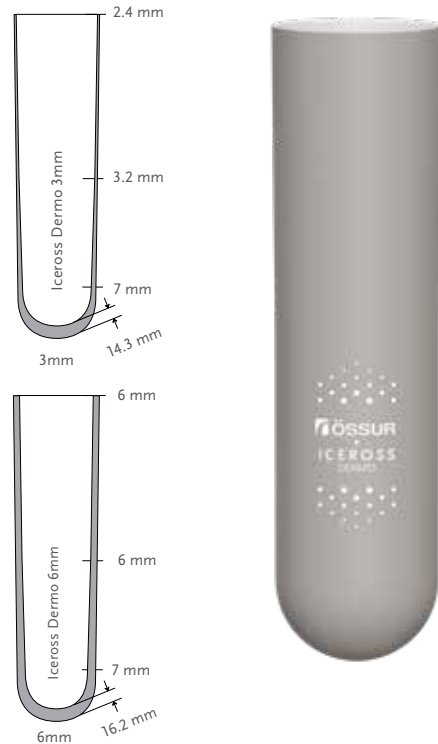

### SUSPENSIE METHODE



CUSHION

### KENMERKEN



STOFFEN  
OVERTREK



ACTIVE SKIN  
CARE



ZIJDEN  
BINNEN-  
OPPERVLAK

### BESTELINFORMATIE - ICEROSS DERMO CUSHION

Bestelnr.	Profiel	Suspensiemethode
I-CL43XX	3mm	Cushion
I-CL46XX	6mm	Cushion

## ICEROSS DERMO® CUSHION MET WAVE



Iceross Dermo Cushion liner met Wave is vervaardigd met het zachtste silicone, dat de huid actief verzorgt.

Deze liner biedt sublieme zachtheid, voorzichtig huidcontact en de unieke Active Skin Care-ingredienten van Össur. De combinatie van het DermoGel silicone met een extreem sterke en elastische Supplex stoffen overtrek zorgt voor een uitstekende duurzaamheid en een gedetailleerde pasvorm.

Door de Wave-functie kan de liner gemakkelijker buigen bij de knie. Hierdoor kan de liner zich beter aan de bewegingen van de drager aanpassen. Hoe minder weerstand de liner biedt, hoe minder energie er nodig is om de knie te buigen.

Össur raadt aan de Iceross Dermo Cushion liner met Wave te gebruiken in combinatie met de Iceross® Sleeve en de Icelock® 500-serie.

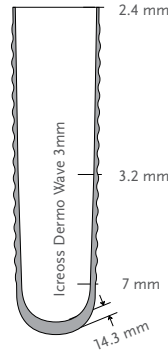

Gebruikersinformatie	
Amputatieniveau:	Transtibiaal
Impactniveau:	Laag tot hoog
Liner informatie	
Maat standaard:	16,18,20,22,23.5,25,26.5,28,30,32,34,36,40.
Profiel:	3mm

### SUSPENSIE METHODE



CUSHION

### KENMERKEN



STOFFEN OVERTREK



ACTIVE SKIN CARE



ZIJDEN BINNEN-OPPERVLAK



WAVE

### BESTELINFORMATIE - ICEROSS DERMO CUSHION MET WAVE

Bestelnr.	Profiel	Suspensiemethode
I-CW43XX	3mm	Cushion

## ICEROSS COMFORT® CUSHION



Iceross Comfort is ontworpen met Össur's Sensil silicone en een overtrek van nylonstof. Iceross Comfort is een buitengewone liner voor restledematen met botuitsteeksels die veel risico hebben op drukpieken en/of voor conische restledematen.

Össur raadt aan de Iceross Comfort Cushion liner te gebruiken in combinatie met de Iceross® Sleeve en de Icelock® 500-serie.

Gebruikersinformatie	
Amputatieniveau:	Transtibiaal
Impactniveau:	Laag tot gemiddeld
Liner informatie	
Maat standaard:	16, 18, 20, 22, 23.5, 25, 26.5, 28, 30, 32, 34, 36, 40*.
Profiel:	3mm of 6mm

\*Maat 40 is alleen verkrijgbaar in 3mm

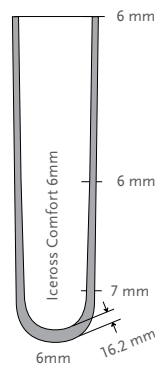
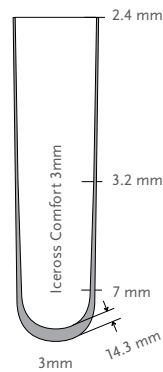

### SUSPENSIE METHODE



CUSHION

### KENMERKEN



STOFFEN  
OVERTREK



ZIJDEN  
BINNEN-  
OPPERVLAK

### BESTELINFORMATIE - ICEROSS COMFORT CUSHION

Bestelnr.	Profiel	Suspensiemethode
I-CL53XX	3mm	Cushion
I-CL56XX	6mm	Cushion

## ICEROSS® ACTIVA CUSHION



De perfecte dempende liner voor actieve gebruikers dankzij optimale demping, comfort en maximale stabiliteit.

Iceross Activa met TibiaGuard™ is vervaardigd met revolutionaire technieken waarin verschillende soorten silicone gecombineerd worden om te kunnen voldoen aan de eisen van zeer actieve transtibiaal geamputeerden.

De geïntegreerde TibiaGuard biedt schokdemping en de dunner, stijvere laag aan de achterkant biedt stabiliteit.

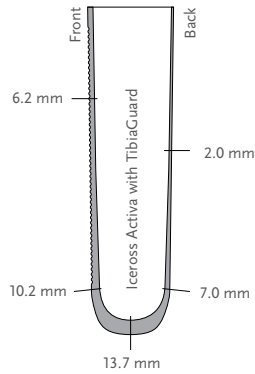

Gebruikersinformatie	
Amputatieniveau:	Transtibiaal
Impactniveau:	Gemiddeld tot extreem
Liner informatie	
Maat standaard:	18,20,22,23.5,25,26.5,28,30,32,34.
Profiel:	2 mm achterzijde, 6 mm voorzijde

### SUSPENSIMETHODE



CUSHION

### KENMERKEN



STOFFEN OVERTREK



ACTIVE SKIN CARE



ZIJDEN BINNEN-OPPERVLAK



DUBBELE HARDHEID



WAVE



TIBIAGUARD

### BESTELINFORMATIE - ICEROSS ACTIVA MET TIBIAGUARD CUSHION

Bestelnr.	Profiel	Suspensiemethode	Items
I-CT62XX	2mm / 6mm	Cushion	N/A



## RELAX™ CUSHION



De Relax Cushion TT-liner is gemaakt van huidvriendelijke siliconen en een slijtvast textiel. Van Umbrellan-stof, ontworpen om fantoompijn te bestrijden.

- Cohesie van de weke delen vermindert de belasting van de restledematen
- Slijtvast textiel voor eenvoudig aan- en uittrekken

Gebruikersinformatie	
Amputatieniveau:	Transtibiaal
Impactniveau:	Alle
Liner informatie	
Maat standaard:	18, 20, 22, 23.5, 25, 26.5, 28, 30, 32, 34, 36, 38, 40, 45
Profiel:	3mm of 6mm
Matrix:	10cm

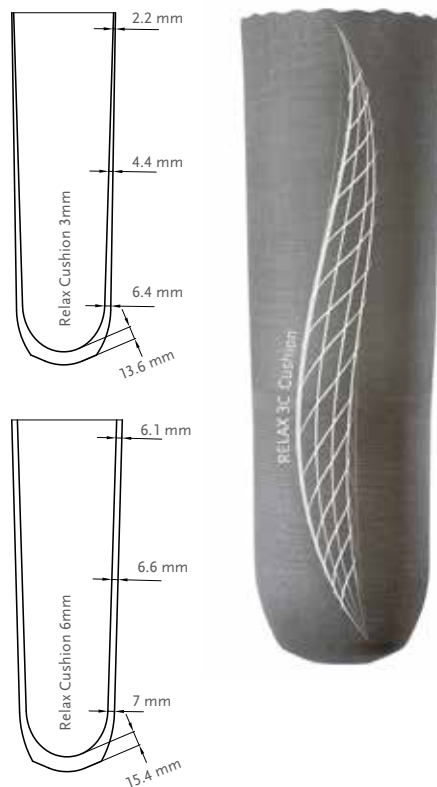

### SUSPENSIMETHODE



CUSHION

### KENMERKEN



STABILISERENDE  
MATRIX



STOFFEN  
OVERTREK



UMBRELLAN

### BESTELINFORMATIE - RELAX CUSHION

Bestelnr.	Profiel	Suspensiemethode	Matrix
M8997XX	3mm	Cushion	10cm
M8998XX	6mm	Cushion	10cm

## ICEROSS® SLEEVE



De nieuwe Iceross Sleeve genereert langer aanhoudende zuiging, meer zekerheid en minder weerstand bij de knie.

Össur heeft met de ontwikkeling van Iceross Sleeve de Wave-technologie naar een hoger niveau getild. Door de Wave-technologie kan de sleeve eenvoudiger buigen bij de knie en zich dus beter aan de bewegingen van de drager aanpassen. In feite rekt de sleeve aan de voorkant uit en vouwt gecontroleerd weg achter de knie.

Het profiel van de sleeve is dikker rond de rand van de koker, waardoor specifieke delen minder onderhevig zijn aan slijtage. Össur raadt aan de Iceross Sleeve te gebruiken samen met de Iceross Cushion Liner range.

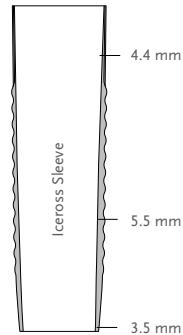

Gebruikersinformatie	
Amputatieniveau:	Transtibiaal
Impactniveau:	Alle
Sleeve informatie	
Maat:	35,41,49,55,62.

### FEATURES



ZIJDEN  
BINNEN-  
OPPERVLAK

### BESTELINFORMATIE - ICEROSS SLEEVE

Maatname 15 cm boven mid-patella en kies het juiste formaat.

Bestelnr.	Maat	Afmetingen
F-201135	35	35-41cm
F-201141	41	41-49cm
F-201149	49	49-55cm
F-201155	55	55-62cm
F-201162	62	62-76cm

## ICEFLEX® BALANCE SLEEVE



Deze voordelige sleeve is vervaardigd uit zacht silicone en een nylon/Lycra® overtrek. Het nylon verzekert sterkte en de Lycra zorgt voor elasticiteit, terwijl de silicone optimale adhesie biedt.

Gebruikersinformatie	
Amputatieniveau:	Transtibiaal
Impactniveau:	Laag tot gemiddeld



### BESTELINFORMATIE - ICEFLEX BALANCE SLEEVE

Maatname 15 cm boven mid-patella.

Bestelnr.	Maat	Lengte	Afmetingen
F-101035	35	36cm	35-49cm
F-101049	49	36cm	49-62cm
F-101062	62	36cm	62-76cm

## ICEFORM® SLEEVE



De Iceform Sleeve is gemaakt van TPE-materiaal (thermoplastisch elastomeer) met een overtrek van naadloos duurzaam textiel. TPE is thermisch vormbaar, waardoor de sleeve zich aanpast aan de vorm van het restledemaat. De elasticiteit van het TPE-materiaal en het kenmerkende Wave-ontwerp zorgen ervoor dat de knie gemakkelijk kan worden gebogen, terwijl het de gebruiker comfort en veilige suspensie biedt.

Össur raadt aan om de Iceform Sleeve te gebruiken in combinatie met de Iceform Cushion-liners, voor lage tot matige impactniveaus.

Gebruikersinformatie	
Amputatieniveau:	Transtibiaal
Impactniveau:	Laag tot gemiddeld
Sleeve informatie	
Maat:	35, 41, 49, 55, 62

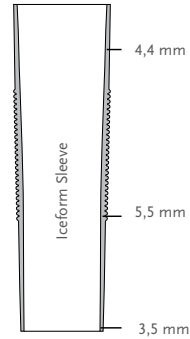

### BESTELINFORMATIE - ICEFORM SLEEVE

Maatname 15 cm boven mid-patella en kies het juiste formaat.

Bestelnr.	Maat	Afmetingen
S-201135	35	35-41 cm
S-201141	41	41-49 cm
S-201149	49	49-55 cm
S-201155	55	55-62 cm
S-201162	62	62-76 cm

## GENU SLEEVE



De Genu Sleeve zorgt voor suspensie en de naadloze-textielbekleding zorgt ervoor dat de sleeve gemakkelijk over de knie kan buigen. De Genu Sleeve is gemaakt van TPE-materiaal (thermoplastisch elastomeer).



Gebruikersinformatie	
Amputatieniveau:	Transtibiaal
Impactniveau:	Laag tot gemiddeld

### BESTELINFORMATIE - GENU SLEEVE

Meet de omtrek 15 cm boven mid-patella en kies de correcte maat.

Bestelnr.	Maat	Afmetingen	Lengte
MK00202	S	30–40cm	Ongeveer 35cm
MK00203	M	38–50cm	Ongeveer 35cm
MK00204	L	48–64cm	Ongeveer 35cm



### PROTECTOR

De Protector zorgt ervoor dat de kniesleeve langer mee gaat. Het wordt geleverd bij de Genu Sleeve maar kan ook apart besteld worden. Hij kan over de koker aangetrokken worden voordat de Genu Sleeve of een andere kniesleeve gebruikt wordt.

### BESTELINFORMATIE - GENU SLEEVE PROTECTOR

Meet de omtrek van de dij 15 cm boven de patella en kies de correcte maat van de protector.

Bestelnr.	Maat	Omtrek dij	Lengte
M000202	S	30–40cm	Ongeveer 35cm
M000203	M	38–50cm	Ongeveer 35cm
M000204	L	48–64cm	Ongeveer 35cm

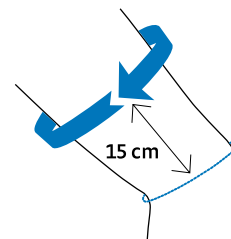

## ICEROSS® - TRANSFEMORALE LINERS

Het transfemorale restledemaat biedt de orthopedisch instrumentmaker iets andere uitdagingen dan het transtibiaale restledemaat met betrekking tot het bereiken van optimale resultaten bij een prothesefitting. Össur heeft deze uitdagingen erkend en ontwierp en introduceerde als eerste een specifieke Iceross transfemorale liner die comfort, bescherming en optimale suspensie van de transfemorale prothese biedt. Wanneer de juiste transfemorale liner geselecteerd wordt, dient het volgende in acht te worden genomen:

1. Maat van het restledemaat
2. Lengte van het restledemaat
3. Profiel
4. Gebruik van pashulpmiddelen

### 1. MAAT

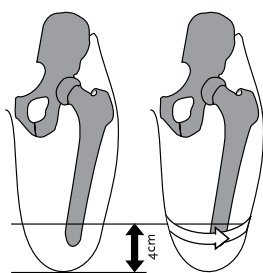

Meet, terwijl het restledemaat naar beneden hangt, 4 cm proximaal vanaf het distale uiteinde van de ledemaat en markeer dit punt op de huid. Meet de omtrek van het ledemaat op dit punt en oefen daarbij gemiddelde druk op het meetlint uit.

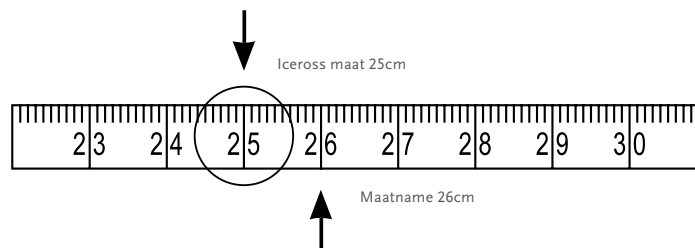

De meetwaarde komt overeen met de maat van de te gebruiken Iceross liner. Kies de bij de meting behorende linermaat of, als deze tussen twee maten valt, één maat kleiner. Neem niet een maat groter dan de meting of meer dan één maat kleiner dan de meting. Bijvoorbeeld, als de omtrek van de ledemaat 26 cm is, kies dan Iceross liner maat 25.

#### OPMERKING LOCKING LINERS:

De ingebouwde maatspecifieke bescherming werkt in combinatie met de matrix. De optimale werking van zowel de bescherming als de matrix is afhankelijk van de keuze van de juiste maat van de Iceross liner. Een verkeerde maat leidt tot ongemak voor de gebruiker, transpiratie en minder controle over de prothese.

#### OPMERKING SEAL-IN LINERS:

Voor Iceross Seal-In-liners is het van essentieel belang dat het hypobare afdichtingsmembraan (HSM™) rond de volledige omtrek goed aansluit tegen de liner. Nadat u de liner volgens onze instructies heeft geselecteerd, beoordeelt u het membraan visueel en handmatig zoals aangegeven in de onderstaande afbeeldingen. Afbeelding 3 geeft de optimale situatie aan. **In sommige gevallen moet één maat kleiner worden geselecteerd om deze pasvorm te verkrijgen. Dit geldt uitsluitend voor Seal-In-liners, behalve Iceross Seal-In X5.**



1. LINER IS TE KLEIN



2. LINER IS TE GROOT



3. LINER PAST CORRECT

De informatie over de maatname is bedoeld als indicatie. In sommige situaties kan een alternatief nodig zijn.

# ICEROSS® - TRANSFEMORALE LINERS

## 2. LENGTE VAN HET RESTLEDEMAAT

Vergelijk de lengte van het restledemaat met die van het gezonde ledemaat door het dijbeen van het gezonde ledemaat in drie delen te verdelen.

- Het proximale derde deel wordt beschouwd als KORT - zie selectieschema deel A.
- Het middelste derde deel wordt beschouwd als MIDDELLANG - zie selectieschema deel B.
- Het distale derde deel wordt beschouwd als LANG - zie selectieschema deel C.

## 3. PROFIEL

Meet en noteer de omtrek van het ledemaat ter hoogte van het perineum en kijk op de horizontale as van het selectieschema. Als het snijpunt van de horizontale en verticale assen in het lichtgrijze gebied van het selectieschema valt, wordt een standaardprofiel aanbevolen; als dit in het donkergrijze gebied ligt, wordt een conisch profiel aanbevolen.

## 4. PASHULMIDDELEN

Volg de principes van profielaanpassing die beschreven staan in het gedeelte over transtibiale prothesen. Als er diepe littekens of inkepingen zijn, kunnen deze worden opgevuld met een Iceross vulstuk of een silicone vulmiddel.

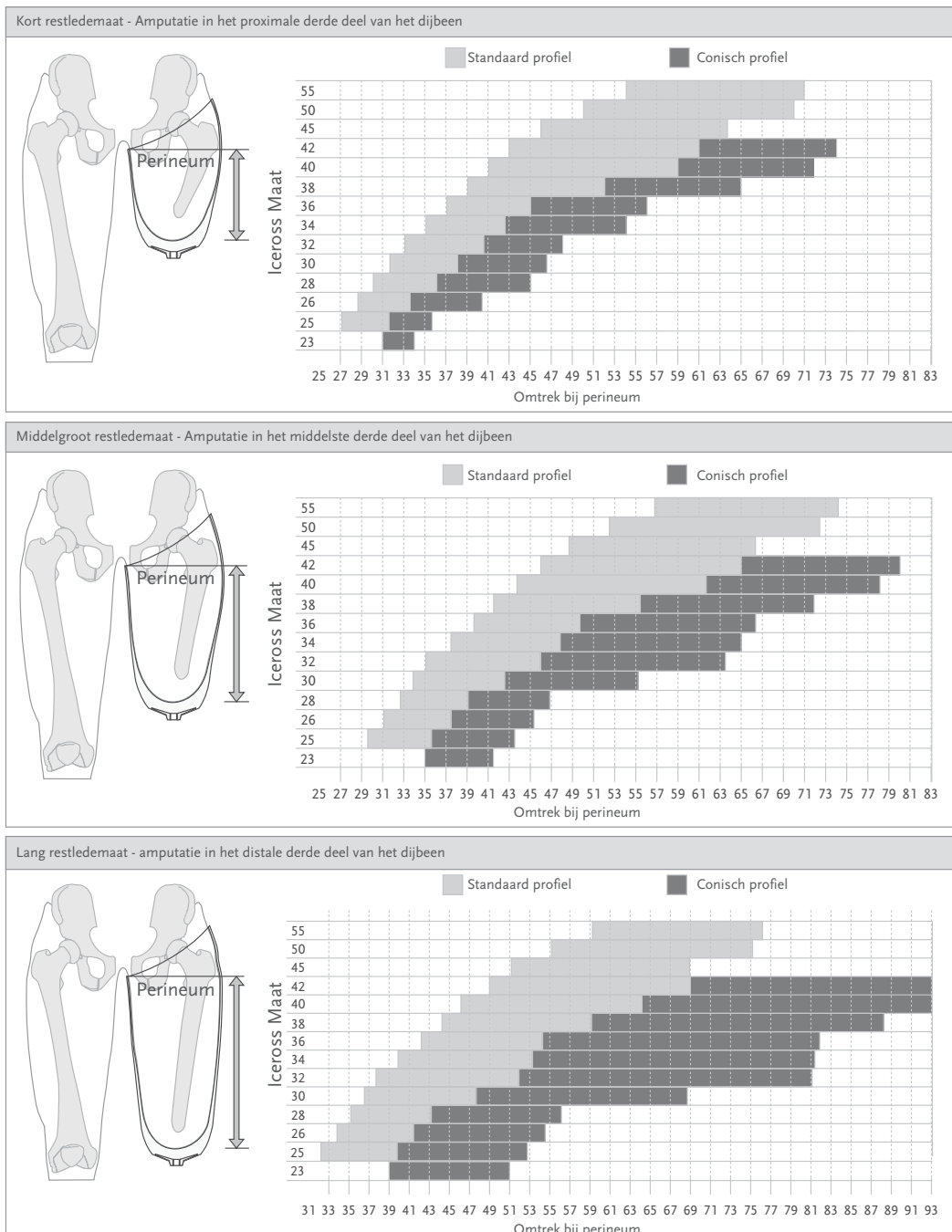

# ICEROSS SEAL-IN® X TF



Dunner, sterker, langer en met een verplaatsbare ring voor een persoonlijke pasvorm.

De Iceross Seal-In FT liner is speciaal ontworpen om transfemoraal geamputeerden te helpen bij hun uitdagingen. Vaak zorgen drukpunten en de vorm van het restledemaat voor problemen met de suspensie. Met iceross Seal-In X TF bieden we hen de nieuwste technologie, en losse ringen zodat er voor ieder individu een oplossing is.

Er zijn drie Seal-In ring-opties:

- X-Classic - de klassieke ring voor dagelijks gebruik
- X-Grip - voor goede rotatiecontrole
- X-Volume - bij reductie van volume

Met de Easy Glide coating biedt de liner de gebruiker gebruiksgemak. Er is geen spray nodig bij het aantrekken en de liner is gemakkelijk schoon te maken. Easy Glide coating zit alleen op de seal-ringen.

Gebruikersinformatie	
Amputatieniveau:	Transfemoraal
Impactniveau:	Alle
Liner informatie	
Maat standaard:	25,26.5,28,30,32,34,36,38,40,45,50,55.
Maat conisch:	23.5,25,26.5,28,30,32,34,36,38,40.
Maat Seal Rings:	20,22,24,26,28,30,32,35,38,41,44,47,51,55, 60,65
Profiel:	3mm

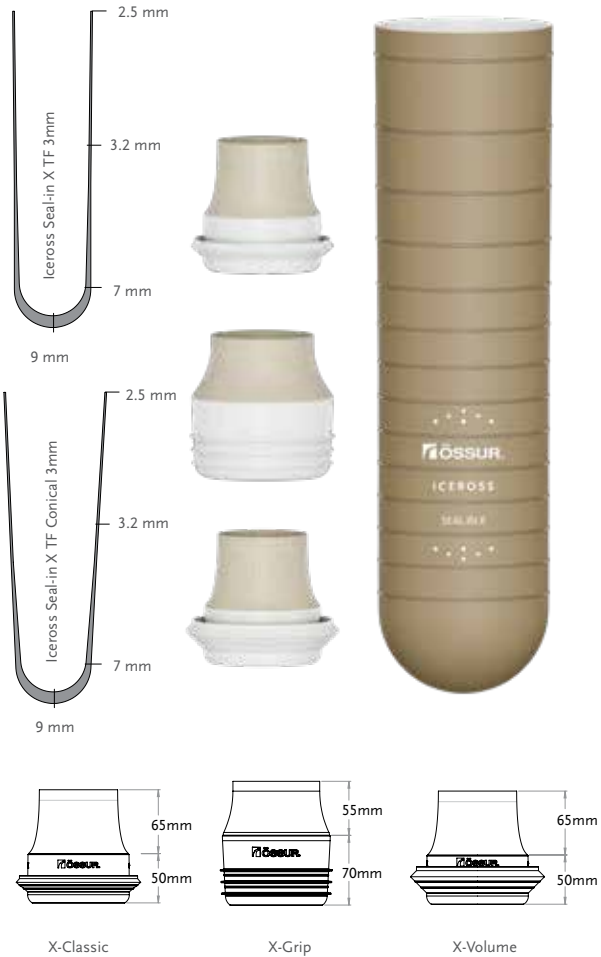

## SUSPENSIE METHODE



SEAL-IN X

## KENMERKEN



STOFFEN OVERTREK



ACTIVE SKIN CARE



ZIJDEN BINNEN-OPPERVLAK



CONISCH



EASY GLIDE



# ICEROSS SEAL-IN® X TF

## SEAL RING MAATSELECTIE

1. Meet de omtrek van het restledemaat (in cm) op de juiste plek, op de huid
2. Bekijk de maattabel om de correcte maat te bepalen
3. Legenda maattabel: X-Seal maat, Y-Omtrek (in cm), A-strak, B-los

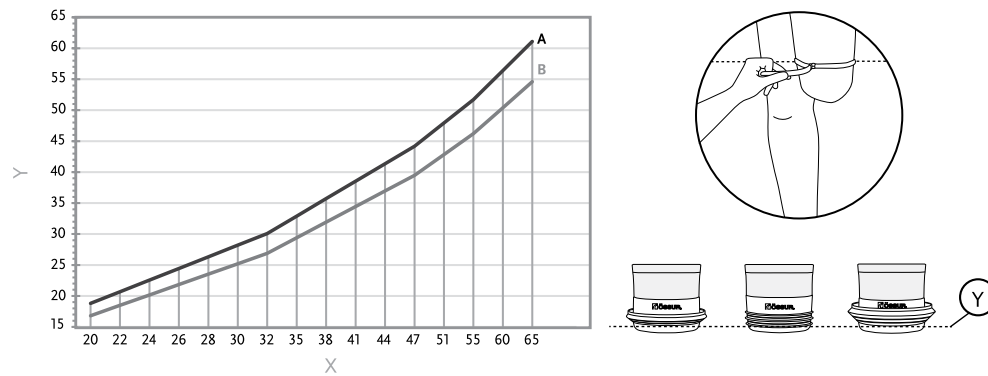

## MINIMALE AANBEVOLEN LENGTE VAN HET RESTLEDEMAAT

Meet de lengte van het restledemaat wanneer het naar beneden hangt, van het perineum tot aan het distale einde. Vergelijk de maatname met de tabel hieronder.

Liner maat	Minimale lengte
23,5-28	16cm
30-34	17cm
36-40	18cm
45	19cm
50	20cm
55	21cm

## BESTELINFORMATIE - ICEROSS SEAL-IN X TF

Bestelnr.	Beschrijving	Bevat
I-8532XX	Iceross Seal-In X TF Standard	Liner
I-8632XX	Iceross Seal-In X TF Conical	Liner
I-SXC0XX	Iceross Seal-In X-Classic	Seal-In X-Classic Ring
I-SXG0XX	Iceross Seal-In X-Grip	Seal-In X-Grip Ring
I-SXV0XX	Iceross Seal-In X-Volume	Seal-In X-Volume Ring
I-RXC001	Seal-In X-Classic Kit 26-51	10 Seal-In X-Classic Rings
I-RXC004	Seal-In X-Classic Kit 20-65	16 Seal-In X-Classic Rings
I-RXG001	Seal-In X-Grip Kit 26-51	10 Seal-In X-Grip Rings
I-RXG004	Seal-In X-Grip Kit 20-65	16 Seal-In X-Grip Rings
I-RXV001	Seal-In X-Volume Kit 26-51	10 Seal-In X-Volume Rings
I-RXV004	Seal-In X-Volume Kit 20-65	16 Seal-In X-Volume Rings

# ICEROSS SEAL-IN® X5 TRANSFEMORAL



Iceross transfemoral Seal-In X5 is de eerste liner in zijn soort met vijf geïntegreerde seal membranen, die zorgen voor de comfortabelste en meest nauwkeurige bevestiging die tot op heden beschikbaar is.

De luchtdichte pasvorm wordt bereikt dankzij het flexibele silicone suctiebevestigingsysteem. De minimale uitzetting in de lengterichting en de verbeterde draai-beveiliging geven de gebruiker meer comfort en stabiliteit.

Össur raadt aan de Iceross transfemoral Seal-In X5 te gebruiken in combinatie met het Icelock® 500-serie uitstootventiel.

Gebruikersinformatie	
Amputatieniveau:	Transfemoraal
Impactniveau:	Alle
Liner informatie	
Maat standaard:	25,26,5,28,30,32,34,36,38,40,45,50,55.
Maat conisch:	25,26,5,28,30,32,34,36,38.
Profiel:	3mm
Matrix:	Gehele lengte



STANDAARD

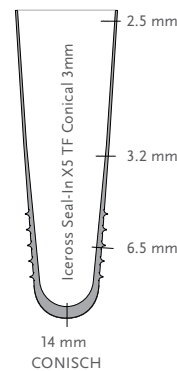

14 mm  
CONISCH



## SUSPENSIE METHODE



SEAL-IN X5

## KENMERKEN



STABILISERENDE  
MATRIX



STOFFEN  
OVERTREK



ACTIVE SKIN  
CARE



ZIJDEN  
BINNEN-  
OPPERVLAK



CONISCH

## MINIMUM AANBEVOLEN LENGTE VAN HET RESTLEDEMAAT

Liner maat	Minimale lengte
25-30	125 mm
32-40	135 mm
45-50	155 mm
55	165 mm

## BESTELINFORMATIE - ICEROSS SEAL-IN X5 TRANSFEMORAL

Bestelnr.	Profiel	Suspensiemethode	Matrix
I-TF673XX	Standaard 3mm	Seal-In X5	Gehele lengte
I-TF678XX	Conisch 3mm	Seal-In X5	Gehele lengte

## ICEROSS SEAL-IN® TRANSFEMORAL



Iceross Seal-In Transfemoral liner biedt transfemoraal geamputeerden constante veiligheid en bewegingsvrijheid, of ze nu weinig of zeer actief zijn. De stoffen overtrek, nu met een nieuwe stof die de adhesie met 25% heeft verbeterd, is extreem duurzaam en laat radiale rek en comfortabele elasticiteit toe.

Össur raadt aan de Iceross Seal-In Transfemoral liner te gebruiken in combinatie met het Icelock® 500-serie uitstootventiel.

Gebruikersinformatie	
Amputatieniveau:	Transfemoraal
Impactniveau:	Alle
Liner informatie	
Maat standaard:	25,26.5,28,30,32,34,36,38,40,45,50,55.
Maat conisch:	25,26.5,28,30,32,34,36,38.
Profiel:	3mm
Matrix:	Gehele lengte

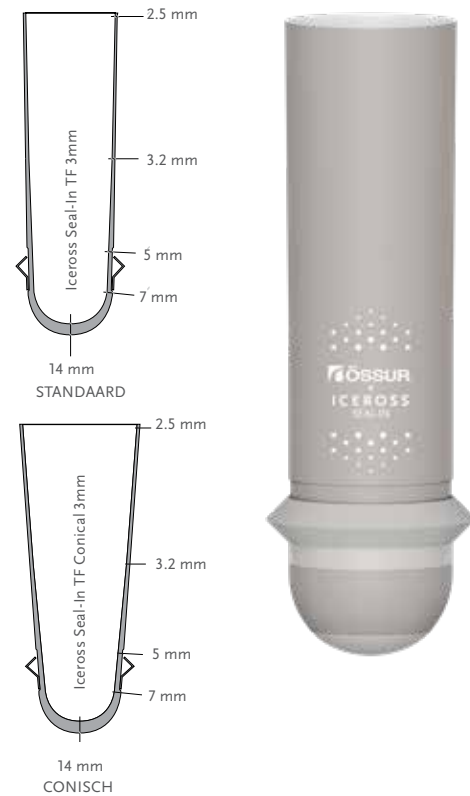

### SUSPENSIE METHODE



SEAL-IN

### KENMERKEN



STABILISERENDE MATRIX



STOFFEN OVERTREK



ACTIVE SKIN CARE



ZIJDEN BINNEN-OPPERVLAK



CONISCH

### MINIMUM AANBEVOLEN LENGTE VAN HET RESTLEDEMAAT

Liner maat	Minimale lengte
25-30	125 mm
32-40	135 mm
45-50	155 mm
55	165 mm

### BESTELINFORMATIE - ICEROSS SEAL-IN TRANSFEMORAL

Bestelnr.	Profiel	Suspensiemethode	Matrix
I-7532XX	Standaard 3mm	Seal-In	Gehele lengte
I-7632XX	Conisch 3mm	Seal-In	Gehele lengte

## 4SEAL CLASSIC™



De 4Seal Classic transfemorale liner biedt een betrouwbare suspensie tussen het restuledemaat en de prothese. Door het gebruik van silicone is de liner zeer huidvriendelijk en gemakkelijker schoon te maken. Door het Umbrellantextiel wordt fantoompijn aangepakt. De vier comfortabele en flexibele seals zekeren de liner.

De liner kan binnenstebuiten worden gedraaid en zonder alcohol spray worden aangetrokken, voor meer flexibiliteit en onafhankelijkheid.

- Vier innovatieve seals voor een goede pasvorm en betrouwbare adhesie
- Gemakkelijk schoon te maken, weining wrijving door de Easy-Glide coating
- Gemakkelijk aan- en uittrekken. De liner kan binnenstebuiten worden gedraaid om aan te trekken en er is geen alcohol spray nodig
- Oriëntatielijnen voor eenvoudig aantrekken
- Waterafstotend materiaal: kan worden gedragen tijdens het baden, zwemmen en douchen
- Vermindering van fantoompijn, wat de kwaliteit van leven kan vergroten
- Matrix over de volledige lengte voorkomt dat de liner uitrolt
- Maakt direct gipsen mogelijk zonder isolatiefolie
- Gemakkelijk schoon te maken

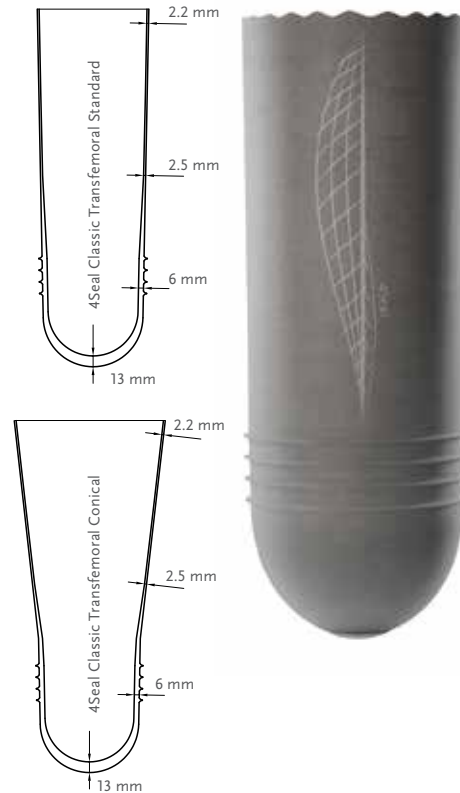

Gebruikersinformatie	
Amputatieniveau:	Transfemoraal en Knie-exarticulatie
Impactniveau:	Alle
Liner informatie	
Maat standaard:	26.5, 28, 30, 32, 34, 36, 38, 40, 45, 50
Maat conisch:	25, 26.5, 28, 30, 32, 34, 36, 38, 40
Profiel:	Standaard of Conisch
Matrix:	Gehele lengte

### SUSPENSIE METHODE



4SEAL

### KENMERKEN



STABILISERENDE MATRIX



CONISCH



EASY GLIDE



UMBRELLAN

### BESTELINFORMATIE - 4SEAL CLASSIC

Bestelnr.	Profiel	Suspensiemethode	Matrix
M8917XX	Standaard	4 Seal	Gehele lengte
M8918XX	Conisch	4 Seal	Gehele lengte

## 4SEAL CLASSIC™

### BEPAAAL DE MAAT

1. Meet de omtrek (distaal) van het restledemaat 4 cm boven het distale uiteinde. De omtrek min 0-1 is de linermaat.
2. Meet de lengte van het restledemaat 4 cm boven het distale uiteinde tot aan het perineum.
3. Meet de omtrek van het restledemaat bij het perineum (P).
4. **Selecteer standaard of conisch**  
Wanneer de proximale omtrek (P) minder is dan de standaardwaarde in de tabel, dan bevelen we het standaard profiel (S) aan. Wanneer de proximale omtrek meer is dan de standaardwaarde, bevelen we een conisch profiel aan.

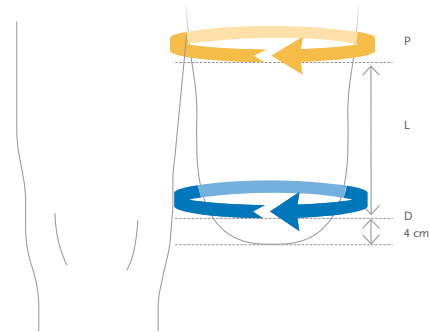

1. Distale omtrek D (hoogte 4 cm)	1. Liner maat	2. Stomp-lengte L					3. Proximale omtrek (P)		
		10-15	15-20	20-25	25-30	30-35			
24-26,5	25	- 30 >	- 34 >	- 36 >	- 39 >	- 42 >			
26,5-28	26,5	< 31 >	< 35 >	< 38 >	< 41 >	< 44 >			
28-30	28	< 33 >	< 37 >	< 40 >	< 43 >	< 46 >			
30-32	30	< 35 >	< 39 >	< 42 >	< 46 >	< 49 >			
32-34	32	< 36 >	< 41 >	< 45 >	< 48 >	< 52 >			
34-36	34	< 38 >	< 43 >	< 47 >	< 51 >	< 54 >			
36-38	36	< 40 >	< 45 >	< 49 >	< 53 >	< 57 >			
38-40	38	< 42 >	< 47 >	< 51 >	< 56 >	< 60 >			
40-45	40	< 44 >	< 49 >	< 54 >	< 58 >	< 62 >			
45-50	45	S	S	S	S	S			
50-55	50	S	S	S	S	S			
4. Standaard/conisch profiel		S	C	S	C	S	C	S	C

## ICEROSS® TRANSFEMORAL LOCKING



Iceross Transfemoral is de eerste bevestigingsliner die speciaal ontworpen is om maximale stabiliteit en controle te bieden aan transfemoraal geamputeerden.

De stoffen overtrek, met een nieuwe stof die de adhesie met 25% heeft verbeterd, is extreem duurzaam en laat radiale rek en comfortabele elasticiteit toe.

Össur raadt aan de Iceross Transfemoral-liner te gebruiken in combinatie met de Icelock® 200-serie.

Gebruikersinformatie	
Amputatieniveau:	Transfemoraal
Impactniveau:	Alle
Liner informatie	
Maat standaard:	25,26.5,28,30,32,34,36,38,40,42,45,50,55.
Maat conisch:	23.5,25,26.5,28,30,32,34,36,38,40,42.
Profiel:	Standaard 2mm en Conisch 3mm
Matrix:	Gehele lengte

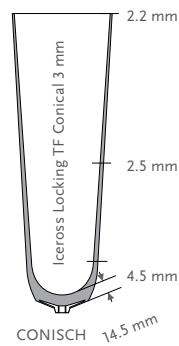
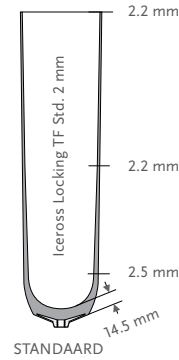

### SUSPENSIE METHODE



LOCKING

### KENMERKEN



STABILISERENDE MATRIX



STOFFEN OVERTREK



ACTIVE SKIN CARE



ZIJDEN BINNEN-OPPERVLAK



CONISCH

### BESTELINFORMATIE - ICEROSS TRANSFEMORAL LOCKING

Bestelnr.	Profiel	Suspensiemethode	Matrix
I-7032XX	Standaard 2mm	Locking	Gehele lengte
I-7132XX	Conisch 3mm	Locking	Gehele lengte

## AKOS™



De AKOS TF-liner zorgt voor een veilige suspensie tussen het restledemaat en de prothese. Het is geschikt voor zowel tijdelijke als definitieve prothesen. De transparantie maakt regelmatige inspectie van het restledemaat mogelijk.

- Eenvoudig en snel aan en uit te trekken door de Easy Glide coating
- Zichtbare oriëntatielijin aan binnen- en buitenkant
- Cohesie van de weke dele vermindert de belasting van het restledemaat
- Eenvoudig te reinigen
- TF matrix over de volledige lengte voorkomt dat de liner uitrolt
- Waterafstotend. Geschikt voor baden, zwemmen en douchen
- Maakt direct gipsen mogelijk zonder isolatiefolie

Gebruikersinformatie	
Amputatieniveau:	Transfemoraal
Impactniveau:	Alle
Liner informatie	
Maat standaard:	27, 31, 35, 39, 43, 47, 52
Maat conisch:	24, 27, 31, 35, 39
Profiel:	Standaard of Conisch
Matrix:	Gehele lengte

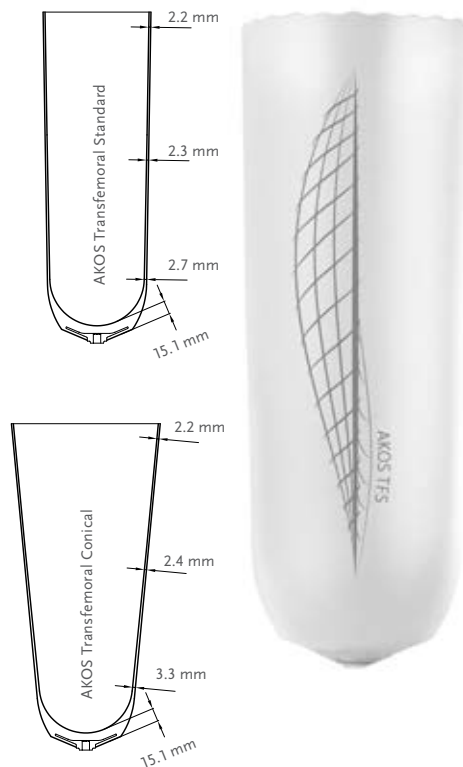

### SUSPENSIE METHODE



LOCKING

### KENMERKEN



STABILISERENDE  
MATRIX



CONISCH



EASY GLIDE

### BESTELINFORMATIE - AKOS LOCKING

Bestelnr.	Profiel	Suspensiemethode	Matrix
M8955XX	Standaard	Locking	Gehele lengte
M8956XX	Conisch	Locking	Gehele lengte

# AKOS™

## BEPAAAL DE MAAT

1. Meet de omtrek (distaal) van het restledemaat 4 cm boven het distale uiteinde. De omtrek min 0-1 is de linermaat.
2. Meet de lengte van het restledemaat 4 cm boven het distale uiteinde tot aan het perineum.
3. Meet de omtrek van het restledemaat bij het perineum (P).
4. **Selecteer standaard of conisch**  
Wanneer de proximale omtrek (P) minder is dan de standaardwaarde in de tabel, dan bevelen we het standaard profiel (S) aan. Wanneer de proximale omtrek meer is dan de standaardwaarde, bevelen we een conisch profiel aan.

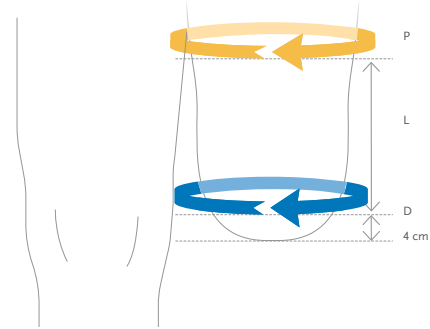

1. Distale omtrek D (hoogte 4 cm)	1. Liner maat	2. Stomp-lengte L 10-15		2. Stomp-lengte L 15-20		2. Stomp-lengte L 20-25		2. Stomp-lengte L 25-30		2. Stomp-lengte L 30-35		2. Stomp-lengte L 35-40	
		3. Proximale omtrek (P)											
24-27	24	- 28 >	- 30 >	- 33 >	- 35 >	- 37 >	- 40 >						
27-31	27	< 31 >	< 34 >	< 37 >	< 39 >	< 42 >	< 44 >						
31-35	31	< 34 >	< 37 >	< 40 >	< 43 >	< 46 >	< 49 >						
35-39	35	< 39 >	< 42 >	< 45 >	< 48 >	< 52 >	< 55 >						
39-43	39	< 43 >	< 46 >	< 41 >	< 54 >	< 57 >	< 60 >						
43-47	43	< S >	< S >	< S >	< S >	< S >	< S >						
47-52	47	< S >	< S >	< S >	< S >	< S >	< S >						
52-57	52	< S >	< S >	< S >	< S >	< S >	< S >						
4. Standaard/conisch profiel		S	C	S	C	S	C	S	C	S	C	S	C



## RELAX™ TRANSFEMORAL



De Relax TF-liner zorgt voor een veilige suspensie tussen het restledemaat en de prothese. Gemaakt van gemakkelijk te reinigen, huidvriendelijke siliconen. Met Umbrellan-stof en Easy Glide-coating voor eenvoudig aan- en uittrekken.

- Met een Easy-Glide coating voor eenvoudig aan- en uittrekken
- Zichtbare oriëntatielijijn voor gemakkelijk aantrekken
- TF matrix over de volledige lengte voorkomt dat de liner uitrolt
- Waterafstotend. Geschikt voor baden, zwemmen en douchen.
- Maakt direct gipsen mogelijk zonder isolatiefolie

Gebruikersinformatie	
Amputatieniveau:	Transfemorale
Impactniveau:	Alle
Liner informatie	
Maat standaard:	27, 31, 35, 39, 43, 47, 52
Maat conisch:	24, 27, 31, 35, 39
Profiel:	Standaard of Conisch
Matrix:	Gehele lengte

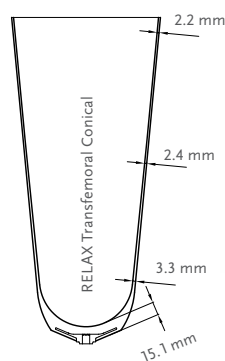
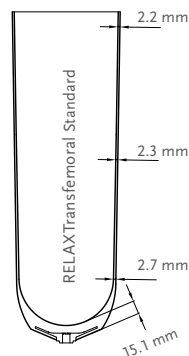

### SUSPENSIE METHODE



LOCKING

### KENMERKEN



STABILISERENDE  
MATRIX



CONISCH



EASY GLIDE



UMBRELLAN

### BESTELINFORMATIE - RELAX TRANSFEMORAL

Bestelnr.	Profiel	Suspensiemethode	Matrix
M8957XX	Standaard	Locking	Gehele lengte
M8958XX	Conisch	Locking	Gehele lengte

# RELAX™ TRANSFEMORAL

## BEPAAAL DE MAAT

1. Meet de omtrek (distaal) van het restledemaat 4 cm boven het distale uiteinde. De omtrek min 0-1 is de linermaat.
2. Meet de lengte van het restledemaat 4 cm boven het distale uiteinde tot aan het perineum.
3. Meet de omtrek van het restledemaat bij het perineum (P).
4. **Selecteer standaard of conisch**  
Wanneer de proximale omtrek (P) minder is dan de standaardwaarde in de tabel, dan bevelen we het standaard profiel (S) aan. Wanneer de proximale omtrek meer is dan de standaardwaarde, bevelen we een conisch profiel aan.

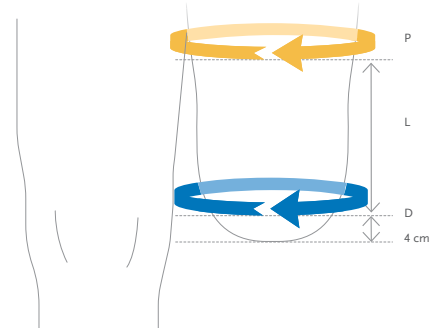

1. Distale omtrek D (hoogte 4 cm)	1. Liner maat	2. Stomp-lengte L 10-15		2. Stomp-lengte L 15-20		2. Stomp-lengte L 20-25		2. Stomp-lengte L 25-30		2. Stomp-lengte L 30-35		2. Stomp-lengte L 35-40	
		3. Proximale omtrek (P)											
24-27	24	- 28 >	- 30 >	- 33 >	- 35 >	- 37 >	- 40 >						
27-31	27	< 31 >	< 34 >	< 37 >	< 39 >	< 42 >	< 44 >						
31-35	31	< 34 >	< 37 >	< 40 >	< 43 >	< 46 >	< 49 >						
35-39	35	< 39 >	< 42 >	< 45 >	< 48 >	< 52 >	< 55 >						
39-43	39	< 43 >	< 46 >	< 41 >	< 54 >	< 57 >	< 60 >						
43-47	43	< S >	< S >	< S >	< S >	< S >	< S >						
47-52	47	< S >	< S >	< S >	< S >	< S >	< S >						
52-57	52	< S >	< S >	< S >	< S >	< S >	< S >						
4. Standaard/conisch profiel		S	C	S	C	S	C	S	C	S	C	S	C

## ICEROSS® UPPER-X LOCKING



De Iceross Upper-X liner is een comfortabele liner met een uitstekende bevestigingsmethode voor gebruikers met geamputeerde bovenste ledematen.

Anders dan bij andere beschikbare bevestigingsmethoden hoeft er bij Iceross Upper-X geen gebruik gemaakt te worden van banden en riemen dankzij een extreem dun, flexibel profiel dat meer gebruikscomfort en een verhoogde ledemaatsensatie biedt. De uitstekende bevestiging wordt bereikt door het combineren van DermoSil™ kwaliteitssilicone en een buitenovertrek die volledig voorzien is van een matrix en uitzetting in de lengterichting zo goed als uitsluit, terwijl het ruimte laat voor radiale rek voor volume-accommodatie. Een unieke rolmethode maakt het aan- en uittrekken heel eenvoudig.

Össur raadt aan de Iceross Upper-X liner te gebruiken in combinatie met de Icelock® 700-serie.

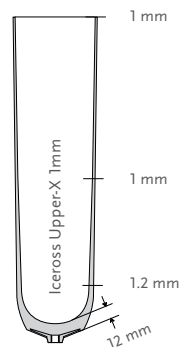

Gebruikersinformatie	
Amputatieniveau:	Transradiaal en transhumeraal
Impactniveau:	Alle
Liner informatie	
Maat standaard:	12, 14, 16, 18, 20, 22.
Profiel:	1mm

### SUSPENSIE METHODE



LOCKING

### KENMERKEN



STABILISERENDE MATRIX



STOFFEN OVERTREK



ACTIVE SKIN CARE



ZIJDEN BINNEN-OPPERVLAK

### BESTELINFORMATIE - ICEROSS UPPER-X LOCKING

Bestelnr.	Profiel	Suspensiemethode	Matrix
I-8131XX	1mm	Locking	Gehele lengte

## ACCESSOIRES

### ICEROSS DISTAL CUP

De Distal Cup is bedoeld voor het gebruik met Iceross. De cup is gemaakt van DermoSil™ silicone en is speciaal ontworpen voor conische en/of gevoelige restledematen die meer volume nodig hebben.

Productinformatie	
Maat:	06,07,09,11,12,14,16,17,19,20,22,24,26.

Om de juiste maat van de distale cup te bepalen, meet u de omtrek 4cm vanaf het distale einde. Selecteer dan een distale cup van 1 of 2 maten kleiner dan de gemeten waarde en rol deze aan. Om de juiste maat voor Iceross te bepalen, meet u de omtrek 4cm vanaf het distale cup einde. Selecteer dan de corresponderende Iceross maat of de eerstvolgende kleinere maat.

Bestelnr.	Beschrijving
I-3000XX	Distal Cup

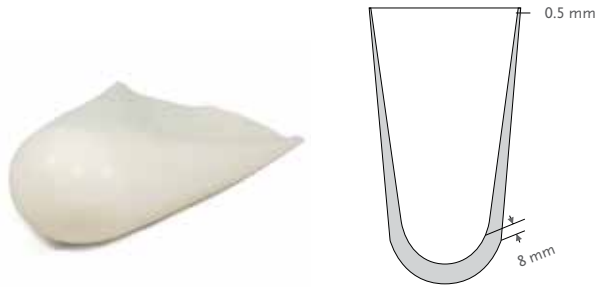

### ICEROSS PADS

Iceross Pads zijn geschikt voor de drukverdeling in zones met een hoge belasting, voor het omsluiten van benige uitsteeksels of het opvullen van diepe plooiën en voor restledematen met littekens.

Productinformatie			
Bestelnr.	Maat	Dikte	Past bij Iceross maat
I-610338	37mm	10mm	12-20
I-610348	45mm	10mm	22-23.5
I-610358	54mm	10mm	25-28
I-610368	62mm	10mm	30-32
I-610378	70mm	10mm	34-36
I-610388	77mm	10mm	38-42
I-610398	86mm	10mm	45



### SILICONE ADHESIVE

Handig om kleine beschadigingen aan de Iceross liners of sleeves te repareren en om de stoffen overtrek op de Iceross transfemorale liner te stabiliseren na het bijknippen.

Bestelnr.	Beschrijving
I-400310	Silicone Glue 10ml



### LUBRICANT SPRAY

Iceross Clean & Simple smeermiddelspray helpt bij het aan- en uittrekken van de Iceross Seal-In liners en liners zonder stoffen bekleding.

Bestelnr.	Beschrijving
S-610250	Iceross Clean & Simple Lubricant Spray 250ml

## ACCESSOIRES

### LUBRICANT SPRAY

Can be filled with lubricant spray to ease the donning of Seal-In Liners with uncoated seals.

Bestelnr.	Beschrijving
I-990100	Liner spray pen



### WAVE SCHAAR

- Trimming tool voor liners
- Vermindert druk op het restledemaat door gereduceerde circulaire druk.

Bestelnr.	Beschrijving
1950006	Wave Scissor



### ICEROSS INTERFACE STOMPSOK

De stompsok maakt het aan- en uittrekken van de koker eenvoudiger en helpt de draaiing in de koker tegen te gaan. Ontworpen met een afgerond gat voor de distale connector.

Bestelnr.	Beschrijving	Lengte
K-190200	Interface Sheath	28cm



### ICEROSS SOKKEN

Iceross sokken zijn ontworpen om volumefluctuaties te compenseren en zo de distale lock functie in de koker passend te houden. De sokken zijn ontworpen met een gestikt gat voor de distale connector en de juiste werking van de lock.

Bestelnr.	Beschrijving	Lengte
K-520002	Iceross Sock 2-Ply – 2 Socks in a Pack	32cm
K-520004	Iceross Sock 4-Ply – 2 Socks in a Pack	33cm



### ICEROSS SEAL-IN SOKKEN

De Seal-In sok is bedoeld voor gebruik in combinatie met alle Iceross Seal-In liners om bij afname van volume in het proximale deel van het residium een betere pasvorm te krijgen. De Seal-In sok is alleen bedoeld voor gebruik onder het hypobare afdichtingsmembran (HSM™) en mag deze niet kruisen.

Bestelnr.	Maat	Iceross Maat	Lengte	Lagen
K-531110	10	16-25	35cm	1
K-531113	13	26.5-34	35cm	1
K-531116	16	36-45	35cm	1
K-531120	20	50-55	35cm	1
K-531310	10	16-25	35cm	3
K-531313	13	26.5-34	35cm	3
K-531316	16	36-45	35cm	3
K-531320	20	50-55	35cm	3

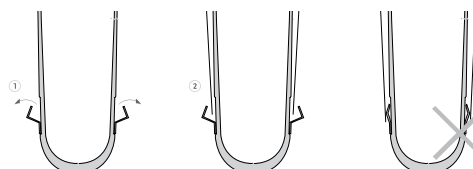

Opmerking: Als een sok over de HSM wordt geplaatst, kan suspensieverlies optreden.

## ACCESSOIRES

### VOLUME SOCKS

De Knit-Rite Soft-Socks® zijn ontworpen om volume fluctuaties van het restledemaat te compenseren. Verkrijgbaar met ingebreid voor de distale suspensie of zonder gat voor gebruik met Cushion liners. Naadloos gebreid met afgeronde teen. Biedt comfortabele draageigenschappen. Kan met of zonder liner worden gebruikt.

Inclusief niet-rollende bovenkant om klitten te voorkomen, en ingebreid versterkt distaal gat voor geen extra dikte en minimale rek.

Verkrijgbaar in Össur Portal met Össur Legs als convenience pack met zes lichtgewicht, drie 3-Ply en drie 5-Ply Soft-Socks.



Knit-Rite Soft-Sock (3-pack) – Black Polyester/Lycra®							
Lichtgewicht	3-Ply	5-Ply	Maat	Lengte	Bovenbreedte	Teenbreedte*	Past bij Liner maten
1SB1NASH3	1SB3NASH3	1SB5NASH3	Narrow Short	25–35cm	15cm	10cm	18,20,22
1SB1NAMD3	1SB3NAMD3	1SB5NAMD3	Narrow Medium	40–50cm	15cm	10cm	18,20,22
1SB1NALG3	1SB3NALG3	1SB5NALG3	Narrow Long	55–70cm	15cm	10cm	18,20,22
1SB1RGXS3	1SB3RGXS3	1SB5RGXS3	Regular X-Short	20–30cm	17,5–20cm	10–12,5cm	23.5,25,26.5,28
1SB1RGSH3	1SB3RGSH3	1SB5RGSH3	Regular Short	25–35cm	17,5–20cm	10–12,5cm	23.5,25,26.5,28
1SB1RGMD3	1SB3RGMD3	1SB5RGMD3	Regular Medium	40–50cm	17,5–20cm	10–12,5cm	23.5,25,26.5,28
1SB1RGLG3	1SB3RGLG3	1SB5RGLG3	Regular Long	55–70cm	17,5–20cm	10–12,5cm	23.5,25,26.5,28
1SB1WDSH3	1SB3WDSH3	1SB5WDSH3	Wide Short	25–35cm	23cm	15cm	28,30,32,34
1SB1WDMD3	1SB3WDMD3	1SB5WDMD3	Wide Medium	40–50cm	23cm	15cm	28,30,32,34
1SB1XWSH3	1SB3XWSH3	1SB5XWSH3	X-Wide Short	25–35cm	25cm	17.5cm	34,36,38,40
1SB1XWMD3	1SB3XWMD3	1SB5XWMD3	X-Wide Medium	40–50cm	25–30cm	17,5–20cm	36,38,40,42,45

\*Gemeten 5cm boven distale einde

Knit-Rite Hole-In-Toe Soft-Sock (3-pack) – Black Polyester/Lycra®							
Lichtgewicht	3-Ply	5-Ply	Maat	Lengte	Bovenbreedte	Teenbreedte*	Past bij Liner maten
1SBSNASH3	1SB3SNSH3	1SB5SNSH3	Narrow Short	25–35cm	15cm	10cm	18,20,22
1SBSNAMD3	1SB3SNMD3	1SB5SNMD3	Narrow Medium	40–50cm	15cm	10cm	18,20,22
1SBSRGXS3	1SB3SRXS3	1SB5SRXS3	Regular X-Short	20–30cm	17,5–20cm	10–12,5cm	23.5,25,26.5,28
1SBSRGSH3	1SB3SRSH3	1SB5SRSH3	Regular Short	25–35cm	17,5–20cm	10–12,5cm	23.5,25,26.5,28
1SBSRGMD3	1SB3SRMD3	1SB5SRMD3	Regular Medium	40–50cm	17,5–20cm	10–12,5cm	23.5,25,26.5,28
1SBSRGLG3	1SB3SRLG3	1SB5SRLG3	Regular Long	55–70cm	17,5–20cm	10–12,5cm	23.5,25,26.5,28
1SBSWDSH3	1SB3SWSH3	1SB5SWSH3	Wide Short	25–35cm	23cm	15cm	28,30,32,34
1SBSWDMD3	1SB3SWMD3	1SB5SWMD3	Wide Medium	40–50cm	23cm	15cm	28,30,32,34

\*Gemeten 5cm boven distale einde

## ACCESSOIRES

### COMFORT SCS

Compressiemateriaal compressietherapie na een amputatie van een onderste ledemaat.

- Minimalisering van geuren door antibacteriële eigenschappen
- Gladde distale naad
- Soepele overgang
- Geïntegreerde bovenband met siliconenkralen voorkomt dat de TT naar beneden rolt
- Aangepaste positionering van de heupbevestiging maakt een nauwkeurige plaatsing van de TF-sluiting mogelijk



Gebruikersinformatie	
Amputatieniveau:	Transfemoraal, Knie-exarticulatie & Transtibiaal

Maat informatie, Transfemoraal						
Maat	Omtrek		Bestelnr.			
	cF <sup>2</sup>	cG <sup>1</sup>	Short 18–22cm	Medium 23–27cm	Long 28–32cm	X-Long 33–37cm
1	30–32cm	42–45cm	AK_S0W1	AK_M0W1	AK_L0W1	AK_X0W1
2	32–34cm	45–49cm	AK_S0W2	AK_M0W2	AK_L0W2	AK_X0W2
3	35–38cm	49–53cm	AK_S0W3	AK_M0W3	AK_L0W3	AK_X0W3
4	38–41cm	53–57cm	AK_S0W4	AK_M0W4	AK_L0W4	AK_X0W4
5	41–44cm	57–61cm	AK_S0W5	AK_M0W5	AK_L0W5	AK_X0W5
6	44–47cm	61–65cm	AK_S0W6	AK_M0W6	AK_L0W6	AK_X0W6

Completion Art.-No: <sub>1</sub>=20–30mmHg      <sub>2</sub>=30–40mmHg

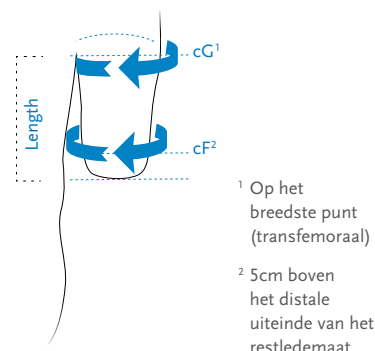

Maat informatie, Transtibiaal						
Maat	Omtrek			Bestelnr.		
	cC <sup>5</sup>	cE <sup>4</sup>	cF <sup>3</sup>	Short 28–34cm	Medium 35–41cm	Long 42–48cm
0	26–28cm	28–30cm	38–40cm	BK_S0N0	BK_M0N0	BK_L0N0
1	28–30cm	30–32cm	40–42cm	BK_S0N1	BK_M0N1	BK_L0N1
2	30–33cm	32–35cm	42–45cm	BK_S0N2	BK_M0N2	BK_L0N2
3	33–36cm	35–38cm	45–48cm	BK_S0N3	BK_M0N3	BK_L0N3
4	36–39cm	38–41cm	48–51cm	BK_S0N4	BK_M0N4	BK_L0N4
5	39–42cm	41–44cm	51–54cm	BK_S0N5	BK_M0N5	BK_L0N5
6	42–45cm	44–47cm	54–57cm	BK_S0N6	BK_M0N6	BK_L0N6

Completion Art.-No: <sub>1</sub>=20–30mmHg      <sub>2</sub>=30–40mmHg

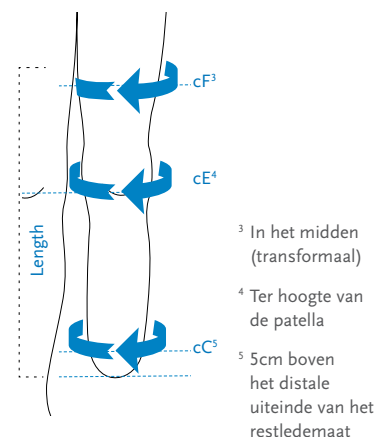

## ACCESSOIRES

### RELAX NIGHT CARE

Relax Night Care sok is ontworpen om fantoompijn te bestrijden. Het textiel is huidvriendelijk en comfortabel om te dragen.

- Gevoelige restledematen met een speciale behoefte aan bescherming
- Maakt maximale verlichting van fantoompijn mogelijk
- Is bijzonder geschikt voor 's nachts en wanneer de prothese niet wordt gedragen
- Topband voor veilige pasvorm

Gebruikersinformatie	
Amputatieniveau:	Transfemoraal, Knie-exarticulatie & Transtibiaal

Maatinformatie			
Maat	Omtrek	Bestelnr.	Lengte
S	20–26cm	188000S	35 cm
M	26–33cm	188000M	35 cm
L	33–42cm	188000L	35 cm
XL	42–52cm	18800XL	35 cm
XXL	52–62cm	1880XXL	35 cm

#### KENMERKEN



UMBRELLAN

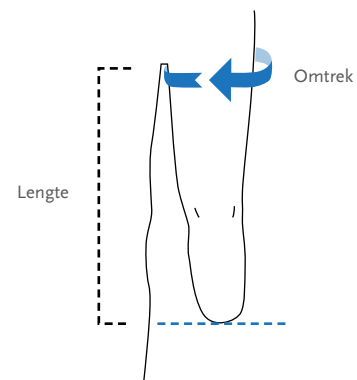



## ACCESSOIRES

### EASY CUT VOLUME COMPENSATION SOCK

Volume Compensation Socks zijn sokken met een geïntegreerde anti-slip band. Ze zijn gemakkelijk op maat te knippen door de Easy Cut technologie.

De sok compenseert volumefluctuaties en kan op vijf verschillende lengten worden afgeknipt. Het is niet nodig om de sok opnieuw te stikken. De geïntegreerde grip strip zorgt ervoor dat de liner veilig vast zit en dat de sok niet afzakt.

- Kan gebruikt worden met alle Seal liners van Össur
- De grip strip aan de binnenkant van de sok kan proximaal worden vastgemaakt bij de seals. Het is niet nodig om het apart onder de seal vast te maken.

Maatinformatie				
Maat	TFS maat	TFC maat	Lengte	Bestelnr.
XS	18–23,5		24cm	1880009
S	26,5–32	25–28	24cm	1880010
M	34–40	30–34	24cm	1880011
L	45–50	36–40	24cm	1880012



## ACCESSORIES

### FLEX EVA

Uitermate geschikt in combinatie met Seal liners met coating.

Bestelnr.	Kleur	Maat
1820610	Wit	400x400x10mm
1820612	Wit	400x400x12mm
1820615	Wit	400x400x15mm



#### KENMERKEN

Kan worden gebruikt om een semi-flexiebele comfortzone of een binnenkoker te creëren.

### ICEROSS CURVEMASTER

Bestelnr.	Beschrijving
K-220000	Iceross Curvemaster
K-200150	Replacement Cutting Wheels Set

Inclusief:

- Bovenste snijwiel (K-200126)
- Onderste snijwiel (K-200127)
- Frictiering (K-200118)



### LINER DRYING STAND

Het droogstandaard voor de liner is bedoeld om 's nachts een liner op te slaan en te drogen na reiniging.

Bestelnr.	Beschrijving
P-940001	Liner Drying Stand



# ÖSSUR SOCKETS

## ÖSSUR TRANSFEMORAL SOLUTIONS



DIRECT SOCKET TF



AEROFIT®



CONNECT TF

## ÖSSUR TRANSTIBIAL SOLUTIONS



DIRECT SOCKET TT

# ÖSSUR SOCKETS

## KARAKTERISTIEKEN

### ADEMEND VERMOGEN

De geventileerde structuur van de prothese-interface vermindert het ophopen van vocht in de liner.



ADEMEND  
VERMOGEN

### DIRECT SOCKET SYSTEM

Het Direct Socket System biedt een mobiel systeem voor de vervaardiging van kokers waarmee slechts één afspraak nodig is om de koker te maken. Omdat drukpunten vóór het gipsen kunnen worden aangepast, is het niet nodig achteraf correcties aan te brengen.



DIRECT SOCKET  
SYSTEM

### WEERBESTENDIG

Een weerbestendig apparaat maakt gebruik in een natte en/of vochtige omgeving mogelijk. Het apparaat is echter niet bestand tegen onderdompeling in water. Vers water dat tegen het apparaat spat ongeacht welke richting heeft geen schadelijk effect. Nadat het apparaat in contact is geweest met zoet water, moet het apparaat grondig afgedroogd worden. Met vers water wordt leidingwater bedoeld. Met uitzondering van zout en chloor water.



WEERBESTENDIG

### WATERBESTENDIG

Of het nu gaat om zoet water, zout water of chloorwater, waterbestendige Össur-producten bieden u de bescherming die u nodig hebt. Het gebruik van eersteklas materialen biedt permanente bescherming tegen schadelijk binnendringend water, zelfs na onderdompeling, terwijl de functionaliteit die u verwacht behouden blijft.



WATERBESTENDIG

# DIRECT SOCKETS

## INTRODUCTIE

Direct Socket is een gestandaardiseerd proces voor zowel transtibiaal als transfemoraal geamputeerden van alle activiteitsniveaus, waarbij de geamputeerde centraal staat en de kokerfabricage en levering in één sessie mogelijk is.

Met Direct Socket kunnen orthopedisch instrumentmakers, prothese- en orthopedieklinieken en hun bedrijfseigenaren hun eindgebruikers steeds in één sessie een hoogwaardige, goed passende, op maat gemaakte prothese aanbieden.

Het proces en de kokeroplossing worden ontworpen om betere resultaten te behalen en zo de tevredenheid van de gebruiker te vergroten. Bovendien kan de orthopedisch instrumentmaker op een efficiëntere manier meer tijd met de gebruiker doorbrengen en hoeft de gebruiker minder vaak naar de kliniek te komen.

Het Direct Socket System bestaat uit de volgende hoofdonderdelen:

- Casting liners
- Materialen en materiaalkit met alle verbruiksartikelen die nodig zijn om één socket te maken, inclusief vezelbanden en hars
- Direct Socket Tool Kit inclusief het Icecast-hulpmiddel en EVA Relief Pads

Het Icecast-hulpmiddel is een maatname-druksysteem met één kamer waarmee de druk wordt verdeeld om zacht weefsel te vormen tijdens maatname. Dit geeft extra beheersing van het zachte weefsel tijdens het gipsen, waardoor de algehele productietijd kleiner wordt en herhaalbare, nauwkeurige resultaten kunnen worden behaald. Met EVA Relief Pads kunnen drukpunten vóór maatname worden aangepast, waardoor het niet nodig is achteraf correcties aan te brengen.

Belangrijkste kenmerken van het Direct Socket System:

- Het systeem omvat alle hulpmiddelen en materialen die nodig zijn om een definitieve prothesekoker te maken.
- Fabricage en levering in één sessie.
- Gestandaardiseerd proces en consistente resultaten.
- Vervaardiging zonder knoeien dankzij het gebruik van harshulzen.
- De koker heeft een adapter met vier gaten, waardoor deze met verschillende vergrendelings- en suspensiesystemen kan worden gebruikt.
- Met CE-markering, getest volgens ISO 10328.

## DIRECT SOCKET TT



Direct Socket TT is een kokeroplossing voor transtibiale geamputeerden van alle activiteitsniveaus. Door het gebruik van de Direct Socket-materialen en -gereedschappen wordt het fabricageproces gestandaardiseerd. De materialen worden geleverd in speciale kits. Elke kit bevat alle materialen die nodig zijn om één koker te fabriceren.



Gebruikersinformatie:	
Amputatieniveau:	Transtibiaal
Impactniveau:	Laag tot hoog
Maximaal gewicht patiënt:	100kg - voor 4" braids 166kg - voor 5" & 7" braids

### KENMERKEN



WEERBESTENDIG

## BESTELINFORMATIE

### MATERIAAL KITS

Bestelnr.	Beschrijving
M-500104	Direct Socket, 4" Glass Fibers with small distal connector, Neutral Resin
M-500105	Direct Socket, 5" Glass Fibers with medium distal connector, Neutral Resin
M-500107	Direct Socket, 7" Glass Fibers with medium distal connector, Neutral Resin
M-501107	Direct Socket, 7" Glass Fibers with large distal connector, Neutral Resin
M-500114	Direct Socket, 4" Glass Fibers with small distal connector, Black Resin
M-500115	Direct Socket, 5" Glass Fibers with medium distal connector, Black Resin
M-500117	Direct Socket, 7" Glass Fibers with medium distal connector, Black Resin
M-501117	Direct Socket, 7" Glass Fibers with large distal connector, Black Resin
M-500205	Direct Socket, 5" Carbon Fiber with medium distal connector, Black Resin
M-500207	Direct Socket, 7" Carbon Fiber with medium distal connector, Black Resin
M-500314	Direct Socket, 4" Basalt Fibers with small distal connector, Black Resin
M-500315	Direct Socket, 5" Basalt Fibers with medium distal connector, Black Resin
M-500317	Direct Socket, 7" Basalt Fibers with medium distal connector, Black Resin
M-501317	Direct Socket, 7" Basalt Fibers with large distal connector, Black Resin



Inclusief:

- Glass Fiber Braids (4", 5" of 7"), Carbon Fiber Braids (5" of 7") of Basalt Fiber Braids (4", 5" of 7")
- Resin Cartridge (200ml of 400ml, Neutral of Black colored)
- 2x60 cm Silicone insulation sheets
- 1 Silicone Insulation Cap
- Trim Line Tape
- Plastic protection sheets

## DIRECT SOCKET TT

---

### BESTELINFORMATIE

---

#### BRAID SELECTIE

Bekijk onderstaande tabel voor de juiste braid maat.

Liner maat	Braid maat
16 – 22	4"
23.5 – 30	5"
32 – 34	7"

## ICEROSS® CASTING LINER TT

Gebruikersinformatie	
Amputatieniveau:	Transtibiaal
Liner informatie Transtibiaal	
Maat standaard:	16, 18, 20, 22, 23.5, 25, 26.5, 28, 30, 32, 34.

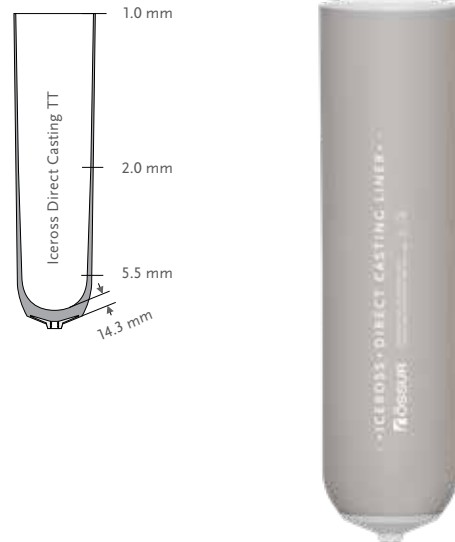

### SUSPENSIE METHODE



LOCKING

### BESTELINFORMATIE - ICEROSS CASTING LINER TRANSTIBIAL

Bestelnr.	Suspensie Methode
I-09DCXX	Locking

## DIRECT CASTING LINER WALL MOUNT

De Direct Socket Muurbevestiging is speciaal gemaakt om de Iceross Direct Casting Liners, de Icecast Pomp bij de hand te houden in een kamer voor Direct Socket fabricage. De muurbevestiging is alleen op bestelling te verkrijgen.

Bestelnr.	Beschrijving
ODC10000	Direct Socket Wall Mount





## DIRECT SOCKET TF



Direct Socket TF is een kokeroplossing voor transfemorale geamputeerden van alle activiteitsniveaus. Door het gebruik van de Direct Socket-materialen en -gereedschappen en de flexibele Össur Brim wordt het fabricageproces gestandaardiseerd. De materialen worden geleverd in speciale kits. Elke kit bevat alle materialen die nodig zijn om één koker te fabriceren. De apart verkrijgbare Össur Brim is een flexibele proximale siliconen rand die verkrijgbaar is in vijftien maten.



Gebruikersinformatie	
Amputatieniveau:	Transfemoraal
Impactniveau:	Laag tot hoog
Maximaal gewicht patiënt:	166kg

### KENMERKEN



WEERBESTENDIG

## BESTELINFORMATIE

### MATERIAAL KITS

Bestelnr.	Beschrijving
M-501105	Direct Socket, 5" Glass Fibers with medium distal connector, Neutral Resin
M-500107	Direct Socket, 7" Glass Fibers with medium distal connector, Neutral Resin
M-501107	Direct Socket, 7" Glass Fibers with large distal connector, Neutral Resin
M-501109	Direct Socket, 9" Glass Fibers with large distal connector, Neutral Resin
M-501115	Direct Socket, 5" Glass Fibers with medium distal connector, Black Resin
M-500117	Direct Socket, 7" Glass Fibers with medium distal connector, Black Resin
M-501117	Direct Socket, 7" Glass Fibers with large distal connector, Black Resin
M-501119	Direct Socket, 9" Glass Fibers with large distal connector, Black Resin
M-501315	Direct Socket, 5" Basalt Fibers with medium distal connector, Black Resin
M-500317	Direct Socket, 7" Basalt Fibers with medium distal connector, Black Resin
M-501317	Direct Socket, 7" Basalt Fibers with large distal connector, Black Resin
M-501319	Direct Socket, 9" Basalt Fibers with large distal connector, Black Resin



Inclusief:

- Glass Fiber Braids (5", 7" of 9") of Basalt Fiber Braids (5", 7" of 9")
- Resin Cartridge (400ml Neutral of Black colored)
- 2x60cm Silicone insulation sheets
- 1 Silicone Insulation Cap
- Trim Line Tape
- 2 Plastic protection sheets

# DIRECT SOCKET TF

## BESTELINFORMATIE

### BRAID SELECTIE

Bekijk onderstaande tabel voor de juiste braid maat.

Liner maat	Braid maat
23.5 – 28	5"
30 – 32	5" of 7" met distale standaardverbinding
34 - 40	7"*
45 - 55	9"

\*Overweeg het gebruik van banden van 18 cm (7 inch) met een grote distale verbinding bij de beoordeling van de grootte, lengte en hoeveelheid zacht weefsel van het restledemaat.

### ÖSSUR BRIM

Part#	Description	Circumference
M-FBS360	Össur Brim TF size 36	35 - 37 cm
M-FBS380	Össur Brim TF size 38	37 - 39 cm
M-FBS400	Össur Brim TF size 40	39 - 41 cm
M-FBS420	Össur Brim TF size 42	41 - 43 cm
M-FBS440	Össur Brim TF size 44	43 - 45 cm
M-FBS460	Össur Brim TF size 46	45 - 47.5 cm
M-FBS485	Össur Brim TF size 48.5	47.5 - 50 cm
M-FBS510	Össur Brim TF size 51	50 - 52.5 cm
M-FBS535	Össur Brim TF size 53.5	52.5 - 55 cm
M-FBS560	Össur Brim TF size 56	55 - 57.5 cm
M-FBS585	Össur Brim TF size 58.5	57.5 - 60 cm
M-FBS610	Össur Brim TF size 61	60 - 63 cm
M-FBS640	Össur Brim TF size 64	63 - 66 cm
M-FBS670	Össur Brim TF size 67	66 - 69 cm
M-FBS700	Össur Brim TF size 70	69 - 72 cm



### MAATSELECTIE BRIM

1. Meet de omtrek 1-2 cm onder het niveau van de zitbeenknobbel (zie fig. 1)
2. Selecteer de correcte maat in de tabel hierboven

**Opmerking:** Als de omtrek tussen twee maken in zit, kies dan de grootste maat. Als de brim hoog aan de laterale zijde geplaatst wordt, kies dan een maat groter.

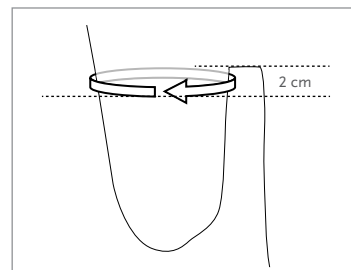
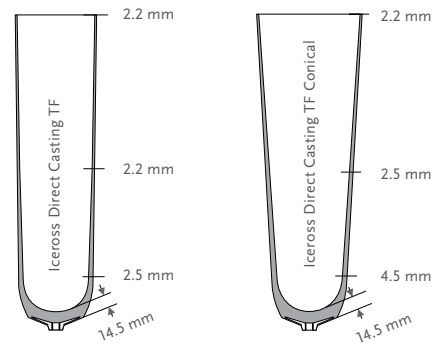

Fig. 1

## ICEROSS® CASTING LINER TF

Gebruikersinformatie	
Amputatieniveau:	Transfemoraal
Liner informatie	
Maat standaard:	25,26,5,28,30,32,34,36,38,40,42,45,50,55
Maat conisch:	23,5,25,26,5,28,30,32,34,36,38,40,42



### SUSPENSIE METHODE



LOCKING

### BESTELINFORMATIE - ICEROSS CASTING LINER TRANSFEMORAL

Bestelnr.	Profiel	Suspensie Methode	Matrix
I-09FLXX	Standaard 2mm	Locking	Volledige lengte
I-09FLCXX	Conisch 3mm	Locking	Volledige lengte

### DIRECT CASTING LINER WALL MOUNT

De Direct Socket Muurbevestiging is speciaal gemaakt om de Iceross Direct Casting Liners, de Icecast Pomp bij de hand te houden in een kamer voor Direct Socket fabricage. De muurbevestiging is alleen op bestelling te verkrijgen.

Bestelnr.	Beschrijving
ODC10000	Direct Socket Wall Mount



## DIRECT SOCKET TOOL KIT



De Direct Socket Tool Kit biedt de prothesemaker het gereedschap om consequent een betrouwbare en goed passende koker te maken met behulp van het Direct Socket System. Het drukcipssysteem voorziet in het laden van het restledemaat, waardoor de resulterende kokervorm niet meer hoeft te worden aangepast.



Bestelnr.	Beschrijving
M-500300	Direct Socket Tool Kit

Inclusief:

- Icecast Pump
- Icecast Bladder
- Icecast Case
- Resin Injection Tools (200ml and 400ml)
- Distal Attachment Tool
- Tape Ring Kits (Standard and Large)
- Lanyard Cord
- Relief Pads EVA
- Sheet straps
- Brim Tape

## DIRECT SOCKET TOOLS EN TOOL KIT SPARE PARTS

Afbeelding	Bestelnr.	Beschrijving
1.	D-040510	Icecast Pump
2.	D-040520	Icecast Bladder
3.	M-400201	Resin Injection Tool, 200 ml
3.	1950504	Resin Injection Tool, 400 ml
4.	D-040532	Distal Attachment Tool for Direct Socket
5.	D-040534	Distal Attachment Tool for Plaster Casting
6.	D-040552	Tape Ring Kit - Standard
7.	D-040553	Tape Ring Kit - Large
8.	M-100001	Relief Pads EVA
9.	M-500330	Trolley for Icecast Case
10.	M-110011	Sheet straps
11.	M-100120	Brim Tape
12.	ODC20011	Sheet applicator, small
13.	ODC20012	Sheet applicator, large

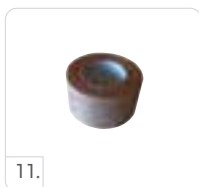
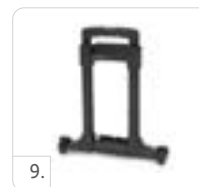

## DIRECT SOCKET MATERIALEN

### FIBER BRAIDS

Bestelnr.	Beschrijving
M-100605	4 in Basalt Fibers with small distal connector
M-100650	4 in Basalt Fibers with small distal connector 10 pcs
M-100601	5 in Basalt Fibers with medium distal connector
M-100610	5 in Basalt Fibers with medium distal connector 10pcs
M-100602	7 in Basalt Fibers with medium distal connector
M-100620	7 in Basalt Fibers with medium distal connector 10pcs
M-100603	7 in Basalt Fibers with large distal connector
M-100630	7 in Basalt Fibers with large distal connector 10pcs
M-100604	9 in Basalt Fibers with large distal connector
M-100640	9 in Basalt Fibers with large distal connector 10pcs
M-100101	5 in Glass Fibers with medium distal connector
M-100301	4 in Glass Fibers with small distal connector
M-100310	4 in Glass Fibers with small distal connector 10 pcs
M-100110	5 in Glass Fibers with medium distal connector 10pcs
M-100201	7 in Glass Fibers with medium distal connector
M-100210	7 in Glass Fibers with medium distal connector 10pcs
M-100302	7 in Glass Fibers with large distal connector
M-100320	7 in Glass Fibers with large distal connector 10pcs
M-100303	9 in Glass Fibers with large distal connector
M-100330	9 in Glass Fibers with large distal connector 10pcs
M-100401	5 in Carbon Fibers with medium distal connector
M-100410	5 in Carbon Fibers with medium distal connector 10pcs
M-100501	7 in Carbon Fibers with medium distal connector
M-100510	7 in Carbon Fibers with medium distal connector 10pcs
M-100301L	4 in Glass fibers with small distal connector - 70cm*
M-100101L	5 in Glass fibers with medium distal connector - 70 cm*
M-100201L	7 in Glass fibers with medium distal connector - 70*
M-100302L	7 in Glass fibers with large distal connector - 70 cm*
M-100303L	9 in Glass fibers with large distal connector - 70 cm*
M-100605L	4 in Basalt fibers with small distal connector - 70cm*
M-100601L	5 in Basalt fibers with medium distal connector - 70 cm*
M-100602L	7 in Basalt fibers with medium distal connector - 70 cm *
M-100603L	7 in Basalt fibers with large distal connector - 70 cm *
M-100604L	9 in Basalt fibers with large distal connector - 70 cm *



\*Niet op voorraad, wordt op bestelling gemaakt.

## DIRECT SOCKET MATERIALEN

### ANDERE MATERIALEN

Afbeelding	Bestelnr.	Beschrijving
1.	M-300201	Resin Cartridge 200ml Neutral
1.	M-300211	Resin Cartridge (10pcs) 200ml Neutral
1.	M-300202	Resin Cartridge 200ml Black
1.	M-300212	Resin Cartridge (10pcs) 200ml Black
1.	M-300401	Resin Cartridge 400ml Neutral
1.	M-300411	Resin Cartridge (10pcs) 400ml Neutral
1.	M-300402	Resin Cartridge 400ml Black
1.	M-300412	Resin Cartridge (10pcs) 400ml Black
2.	M-400100	Silicone Insulation Sheets small, 30m
2.	M-400101	Silicone Insulation Sheets 30m
2.	M-400103	Silicone insulation Sheets large 30m
3.	M-400206	Bottom Seal for Direct Socket
4.	M-400300	Silicone Insulation Sheet small, 2x60cm
4.	M-400301	Silicone Insulation Sheet, 2x60cm
4.	M-400303	Silicone insulation sheet large, 2x60cm
5.	M-200161	Silicone Insulation Cap
5.	M-400102	Silicone Insulation Caps, 10 pcs
5.	M-200162	Silicone insulation cap, large
5.	M-400112	Silicone insulation caps large, 10 pcs
6.	M-100120	Brim Tape
	M-110004	Protection sheet roll

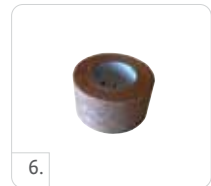
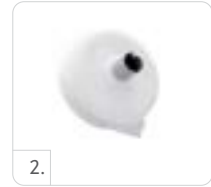

# DIRECT SOCKET MATERIALEN

## COMPONENTEN

Össur raadt aan Direct Socket in combinatie met de volgende producten te gebruiken.

Afbeelding	Bestelnr.	Beschrijving
1.	L-661000	600 Modular Spacer for Icelock 600 Series*
2.	L-621100	Icelock Ratchet 621 Adaptation Kit
3.	L-631100	Icelock Lanyard 631 Adaptation Kit
4.	L-651100	Icelock Smooth 651 Adaptation Kit

\*Moet worden gebruikt met de Icelock® 600-serie.

Afbeelding	Bestelnr.	Beschrijving
5.	L-551002	Icelock Expulsion Valve 551*
6.	L-552000	Icelock Expulsion Valve 552
7.	L-544050	Icelock 544 Direct Socket Adapter Plate**
8.	L-544521	Icelock 544 Plate Expulsion**
8.	L-544511	Icelock 544 Plate Unity**

\*Te gebruiken met Cushion-liners. \*\*Te gebruiken met Seal-In-liners.

Afbeelding	Bestelnr.	Beschrijving
9.	A-242500	4-Hole Female Pyramid with 20/20 Offset
10.	A-242510	4-Hole Female Pyramid 20/20 Offset 10R
11.	A-242520	4-Hole Female Pyramid 20/20 Offset 10L

Afbeelding	Bestelnr.	Beschrijving
12.	L-214100	Icelock Clutch 4H 214 for Direct Socket System
13.	L-562400	Icelock 562 Unity for Direct Socket*
14.	L-562410	Icelock 562 passive Vacuum for Direct Socket*



\*Te gebruiken met Iceross Seal-In X Locking-liners.

\*\* Fresh Waterproof

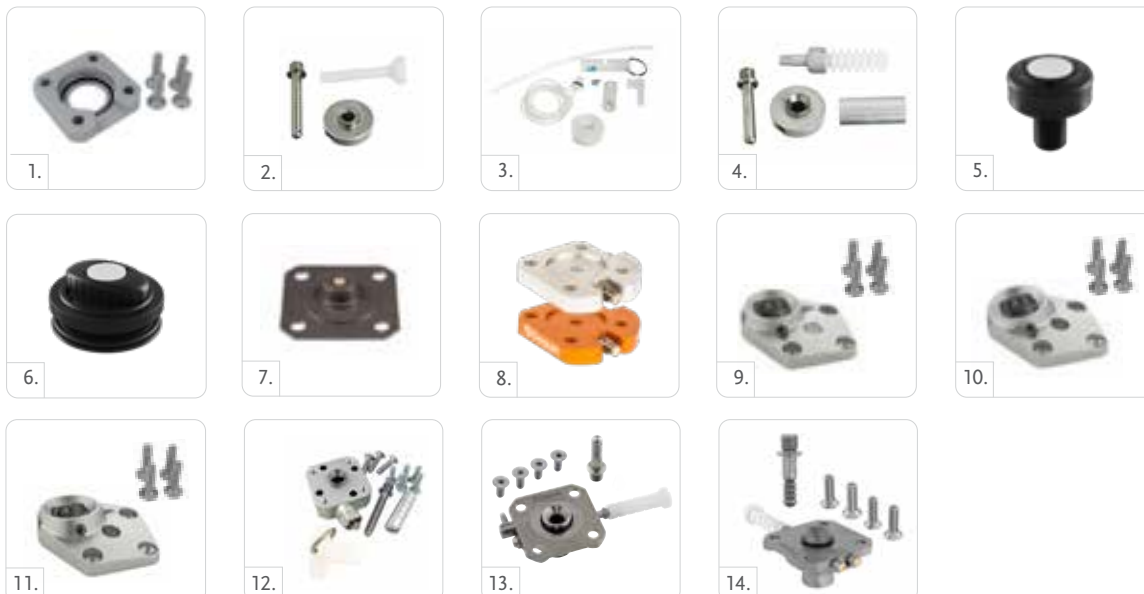



## AEROFIT® SOLUTION

---

AeroFit is een ademende prothese-interface, een combinatie van een koker en een siliconen liner, die het ophopen van vocht in de liner aanzienlijk vermindert.

### SOCKET

---



AEROFIT SOCKET

### LINERS

---



AEROFIT SEAL-IN

## AEROFIT® SOCKET



De AeroFit-koker vormt een Direct Socket TF om tot een ademende koker door ademende ventilatieopeningen aan te brengen, terwijl de Seal-In-suspensiefuncties behouden blijven. De ventilatieopeningen zijn speciaal ontworpen voor Direct Socket TF en worden geïnstalleerd met behulp van de AeroFit toolkit en uitgebreide installatie-instructies. De AeroFit-koker is onderdeel van de ademende AeroFit-interface, die de opeenhoping van vocht in de liner bij een hogere mate van transpiratie aanzienlijk vermindert.

Gebruikersinformatie	
Amputatieniveau:	Transfemoraal
Impactniveau:	Laag tot hoog
Maximaal gewicht patiënt:	166kg



ADEMEND  
VERMOGEN



DIRECT SOCKET  
SYSTEM



WEERBESTENDIG



## BESTELINFORMATIE

### AEROFIT MATERIAAL KITS - ITEM NUMMERS

Bestelnr.	Beschrijving
AFS51xy5z	5 inch braids
AFS50xy7z	7 inch braids with medium distal end
AFS51xy7z	7 inch braids with large distal end
AFS51xy9z	9 inch braids

x: vezeltype: 1=glas, 3=basalt

y: harskleur; 0=neutraal, 1=zwart

z: index voor het aantal benodigde openingen op basis van de grootte van de liner, het profiel van de liner en de lengte van het ledemaat.

Bekijk de keuzegids op de volgende pagina om het aantal te gebruiken openingen te bepalen.

# AEROFIT® SOCKET

## ITEM KEUZEGIDS

### STANDAARD PROFIEL LINER

		Standaard Profiel Liner																				
koker hoogte***	48	AFSS1xy54 (5in braids) 4 rows with 4 vents	AFSS1xy54 (5in braids) AFSS0xy74 (7in braids) 4 rows with 4 vents	AFSS1xy74 (7in braids*); AFSS0xy74 (7in braids**) 4 rows with 4 vents	AFSS1xy78 (7in braids*); AFSS0xy78 (7in braids**) 4 rows with 6 vents	AFSS1xy94 (9in braids) 4 rows with 6 vents																
	47																					
	46																					
	45																					
	44																					
	43																					
	42																					
	41																					
	40																					
	39																					
	38	AFSS1xy53 (5in braids) 3 rows with 4 vents	AFSS1xy53 (5in braids) AFSS0xy73 (7in braids) 3 rows with 4 vents	AFSS1xy73 (7in braids*); AFSS0xy73 (7in braids**) 3 rows with 4 vent	AFSS1xy77 (7in braids*); AFSS0xy77 (7in braids**) 3 rows with 6 vents	AFSS1xy93 (9in braids) 3 rows with 6 vents																
	37																					
	36																					
	35																					
	34																					
	33																					
	32																					
	31																					
	30																					
	29																					
	28	AFSS1xy52 (5in braids) 2 row with 4 vents	AFSS1xy52 (5in braids) AFSS0xy72 (7in braids) 2 row with 4 vents	AFSS1xy72 (7in braids*); AFSS0xy72 (7in braids**) 2 rows with 4 vents	AFSS1xy76 (7in braids*); AFSS0xy76 (7in braids**) 2 rows with 6 vents	AFSS1xy91 (9in braids) 1 row with 6 vents																
27																						
26																						
25																						
24																						
23																						
22																						
	AFSS1xy51 (5in braids) 1 row with 4 vents												AFSS1xy51 (5in braids) AFSS0xy71 (7in braids) 1 row with 4 vents	AFSS1xy71 (7in braids*); AFSS0xy71 (7in braids**) 1 row with 4 vents	AFSS1xy75 (7in braids*); AFSS0xy75 (7in braids**) 1 row with 6 vents	N/A						
		N/A																				
	25	26.5	28	30	32	34	36	38	40	45	50	55										
	Liner maat																					

\* 7in braids, large distal end.  
 \*\* 7in braids, medium distal end.  
 \*\*\* Overweeg of de lengte van de ledemaat past bij de minimale hoogte van de koker.

# AEROFIT® SOCKET

## ITEM SELECTION GUIDE

### CONISCHE PROFIEL LINER

		Conische Profiel Liner											
koker hoogte***	48				AFS51xy54 (5in braids) 4 rows with 4 vents			AFS51xy54 (5in braids) AFS50xy74 (7 in braids**) 4 rows with 4 vents			AFS51xy78 (7in braids*) AFS50xy78 (7in braids**) 4 rows with 6 vents		
	47												
	46												
	45												
	44												
	43												
	42												
	41												
	40												
	39												
	38												
	37												
	36												
	35												
	34										AFS51xy77 (7in braids*) ; AFS50xy77 (7in braids**) 3 rows with 6 vents		
	33												
	32				AFS51xy53 (5in braids) 3 rows with 4 vents			AFS51xy53 (5in braids) AFS50xy73 (7 in braids**) 3 rows with 4 vents					
	31												
	30												
	29												
28													
27				AFS51xy52 (5in braids) 2 rows with 4 vents			AFS51xy52 (5in braids) AFS50xy72 (7 in braids**) 2 rows with 4 vents			AFS51xy76 (7in braids*) ; AFS50xy76 (7in braids**) 2 rows with 6 vents			
26													
25													
24				AFS51xy51 (5in braids) 1 row with 4 vents			AFS51xy51 (5in braids) AFS50xy71 (7 in braids**) 1 row with 4 vents			AFS51xy75 (7in braids*) ; AFS50xy75 (7in braids**) 1 row with 6 vents			
23										N/A			
22													
		23,5	25	26,5	28	30	32	34	36	38	40		
		Liner maat											

\* 7in braids, large distal end.

\*\* 7in braids, medium distal end.

\*\*\* Overweeg of de lengte van de ledemaat past bij de minimale hoogte van de koker.

## AEROFIT SEAL-IN®



De AeroFit Seal-In-liner is ontworpen met een ademende siliconenstructuur en wordt geleverd in een conisch of standaardprofiel. Het distale uiteinde heeft een stevige siliconenstructuur voor demping en Seal-In-suspensie. De afdichtingsringen zijn voorzien van een Easy Glide-coating voor geringe wrijving, zodat er geen alcohol-spray of andere smeermiddelen meer nodig zijn om de koker aan te trekken. Combineer de Seal-In-technologie met het Unity-vacuümsysteem voor de stabilisatie van volumeveranderingen en een comfortabele kokerpasvorm gedurende de hele dag. De AeroFit Seal-In-liner is onderdeel van de ademende AeroFit-interface, die de opeenhoping van vocht in de liner bij een hogere mate van transpiratie aanzienlijk vermindert.

Gebruikersinformatie	
Amputatieniveau:	Transfemoraal
Impactniveau:	Alle
Liner informatie	
Maat standaard:	25,26.5,28,30,32,34,36,38,40,45,50,55.
Maat Conisch:	23.5,25,26.5,28,30,32,34,36,38,40.
Profiel:	3mm
Matrix:	Gehele lengte



### SUSPENSIE METHODE



SEAL-IN

### KENMERKEN



STABILISERENDE  
MATRIX



STOFFEN  
OVERTREK



ACTIVE SKIN  
CARE



ZIJDEN  
BINNENOPPERVLAK



CONISCH



ADEMEND  
VERMOGEN



EASY GLIDE

### BESTELINFORMATIE - AEROFIT SEAL-IN LINER

Bestelnr.	Profiel	Suspensiemethode	Matrix
AF-STFS0XX	Standaard 3mm	Seal-In	Gehele lengte
AF-STFC0XX	Conisch 3mm	Seal-In	Gehele lengte

## ACCESSORIES

### LINER DRYING STAND

Het droogstandaard voor de liner is bedoeld om 's nachts een liner op te slaan en te drogen na reiniging.

Bestelnr.	Beschrijving
P-940001	Liner Drying Stand



## AEROFIT® TOOL KIT

De AeroFit Tool Kit voorziet de prothesemaker van het gereedschap en de richtlijnen die nodig zijn voor een veilige en consistente installatie van de ventilatieopeningen in de AeroFit-koker.



### AEROFIT TOOL KIT

Bestelnr.	Beschrijving
AFS00110	AeroFit Tool Kit

Inclusief:

- Silicone Cutting Tool
- Hole Guides
- Drill
- Honing Tool
- Marker

### TOOL KIT RESERVE ONDERDELEN

Bestelnr.	Beschrijving
AFS00111	Cutting Tool Replacement Kit
AFS00112	Hole Guide Replacement Kit
AFS00113	Drill Replacement Kit
AFS00114	Honing Tool Replacement Kit

## CONNECT® TF



Connect® TF is een verstelbare koker bedoeld voor geamputeerden met een laag activiteitsniveau. De aantrekfunctie voor open kokers is in de aan/uit-spanhendel geïntegreerd en vergemakkelijkt het aan- en uittrekken, terwijl de gebruiker zit. Connect TF kan door een gecertificeerde prothesemaker op maat worden gemaakt en de hoogte, hoek en omtrek van de koker kan tijdens de hele levensduur worden aangepast.



Gebruikersinformatie	
Amputatieniveau:	Transfemoraal
Impactniveau:	Laag
Maximaal gewicht patiënt:	125 kg
Kokerinformatie	
Maten:	Medium Short, Medium Standard, Large Short, Large Standard*
Gewicht van koker:	1,5 kg
Liner kiezen:	Iceroos Transfemoral Locking: maat volgens maattabel
Beperkte garantie:	24 maanden

\* Zie maatrichtlijnen hieronder ter referentie

### KENMERKEN



WEERBESTENDIG

### BESTELINFORMATIE

Bestelnr.	Beschrijving
CTF0202L	Medium Short, left side
CTF0203L	Medium Standard, left side
CTF0204L	Large Short, left side
CTF0205L	Large Standard, left side
CTF0202R	Medium Short, right side
CTF0203R	Medium Standard, right side
CTF0204R	Large Short, right side
CTF0205R	Large Standard, right side

Opmerking: er wordt een borgpen meegeleverd

## CONNECT® TF

De Connect TF-koker moet worden gebruikt in combinatie met:

- Össur-onderdelen en -adapters
- Iceross Transfemoral Locking-liner

### BESTELNUMMERINFORMATIE: ICEROSS TRANSFEMORAL

Bestelnr.	Profiel	Suspensiemethode	Matrix
I-7032XX	Standaard 2 mm	Locking	Volledige lengte
I-7132XX	Conisch 3 mm	Locking	Volledige lengte

### MAATBEPALING

1. Zorg dat de gebruiker gaat zitten.
2. Meet de omtrek van het restledemaat op 40 mm van het distale uiteinde (A).  
**Opmerking.** het is belangrijk om deze meting uit te voeren terwijl de gebruiker zit.
3. Meet de lengte van het restledemaat van het distale uiteinde tot het perineum (B).
4. Kies de juiste maat volgens de richtlijnen voor de maat (C) of in de maattabel hieronder.

### RICHTLIJNEN VOOR MAATVOERING

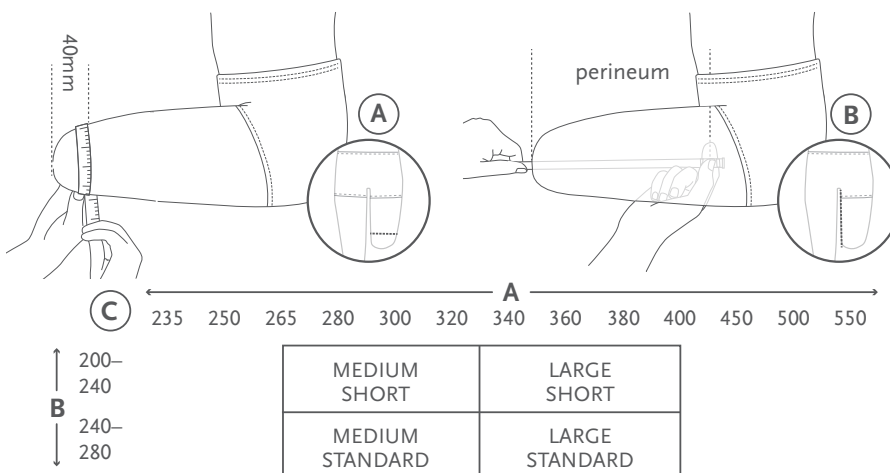

### MAATTABEL

Maat Connect TF	Maat liner (omtrek 40 mm vanaf het distale uiteinde)	Lengte van restledemaat
Medium Short	26,5 – 32 (265-320 mm)	200-240 mm
Medium Standard	26,5 – 32 (265-320 mm)	240-280 mm
Large Short	34 – 40 (340-400 mm)	200-240 mm
Large Standard	34 – 40 (340-400 mm)	240-280 mm



## CONNECT® TF

### RESERVE ONDERDELEN

Bestelnr.	Onderdeelnr.	Beschrijving
1.	CTF12001	Medium Distal End – Distal end used for sizes Medium-Short and Medium-Standard
2.	CTF12002	Large Distal End – Distal end used for sizes Large-Short and Large-Standard
3.	CTF10008	Connect TF Locking Knee Lanyard Kit – Contains all the parts needed to fix the locking knee release mechanism onto the Connect TF socket
4.	CTF12009	Spare parts kit – Spare screws and small plastic parts
5.	CTF12010	Distal Elevation Kit – For 2 cm elevation of funnel in distal end. Longer pin included
6.	CTF12012	Connect TF Handle – Left
7.	CTF12013	Connect TF Handle – Right

### GEREEDSCHAP

Bestelnr.	Onderdeelnr.	Beschrijving
8.	CTF10009	Bobbin Screwdriver Kit



## PRESSURE PADS

Drukkussens zijn gemaakt van niet-samendrukbaar silicone dat deel kan uitmaken van gelamineerde, thermogevormde of direct vervaardigde kokers, zoals het Modular Socket System. De kussens hebben een zelfklevende achterzijde voor eenvoudige bevestiging.

### KITS

Afbeelding	Bestelnr.	Beschrijving
1.	K-190100	Set No. 1, 5 pads (one small disc, one medium disc, one large disc, one spoon pad and one cylindrical pad)
2.	K-190101	Discs, 6 pads in 3 sizes (2 small, 2 medium, 2 large)
3.	K-190102	Spoon (2 large pads)
4.	K-190104	Cylindrical (8 large pads)
5.	K-190110	Set No. 2, 8 pads (one small spoon, 2 cylindrical, small and large; 2 oval, small and large; 2 drops and one horse shoe)
6.	K-190115	Oval, 8 pads, (4 small, 4 large)
7.	K-190150	Ergo pads

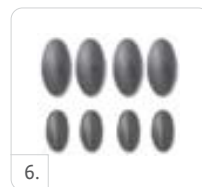
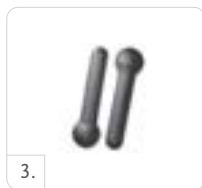

# ÖSSUR KNEIËN

## KARAKTERISTIEKEN

### GROTERE AFSTAND TOT DE GROND

Een grotere afstand tot de grond in de zwaai fase dankzij het polycentrische ontwerp.



GROTERE AFSTAND  
TOT DE GROND

### AANPASBARE ASGEOMETRIE

De mogelijkheid om de geometrie te wijzigen om de overgang tussen de stand- en zwaai fase aan te passen aan de wensen van de gebruiker.



AANPASBARE  
ASGEOMETRIE

### VOLLEDIGE STANDFLEXIE

De knie kan onder belasting buigen tegen een instelbare weerstand in een onbeperkt flexiehoekbereik. Hierdoor kan de gebruiker afwisselend de trap aflopen.



VOLLEDIGE  
STANDFLEXIE

### INSTELBARE STANDFLEXIE

De knie kan onder belasting buigen tegen een gedefinieerde weerstand in een beperkt flexiehoekbereik (ongeveer 5-10 graden). Schokabsorberend.



INSTELBARE  
STANDFLEXIE

### DOOR GEWICHT GEACTIVEERDE VERGRENDELING

De knie blokkeert onder belasting door een rem die door gewicht wordt geactiveerd.



DOOR GEWICHT  
GEACTIVEERDE  
VERGRENDELING

### PNEUMATISCH

Pneumatische regeling van de zwaai fase.



PNEUMATISCH

### HYDRAULISCH

Hydraulische regeling van de zwaai- en/of stand fase.



HYDRAULISCH

### AUTOMATISCHE SNELHEIDSAANPASSING

De knie past de weerstand in de zwaai fase automatisch aan de behoeften van de gebruiker aan voor vele verschillende loopsnelheden. De zwaai fase hoeft niet te worden aangepast door een gecertificeerde orthopedisch instrumentmaker.



AUTOMATISCHE  
SNELHEIDS-  
AANPASSING

### MEERDERE ASSEN

Het kniegewricht heeft vier of meer assen.



MEERDERE ASSEN

### EÉN AS

Het kniegewricht heeft één as.



EÉN AS

### EXTENSIEHULPSTUK

Helpt de knie bij het strekken en zorgt voor volledige extensie aan het einde van de zwaai fase.



EXTENSIEHULPSTUK

# ÖSSUR KNIËN

## KARAKTERISTIEKEN

### MICROPROCESSORBESTURING

De weerstand van de zwaai- en standfase wordt geregeld door een microprocessor.



MICROPROCESSOR-  
BESTURING

### HANDMATIGE VERGREDELING

De knie kan in een volledig gestrekte positie worden vergrendeld. De gebruiker kan de vergrendeling indien nodig opheffen.



HANDMATIGE  
VERGREDELING

### GEOMETRISCHE VERGREDELING

De knie kan geometrisch worden vergrendeld bij hielcontact. Als de knie volledig is gestrekt aan het einde van de zwaifase, wordt met een geometrische vergrendeling voorkomen dat de knie wordt gebogen vóór hielcontact en het einde van de standfase.



GEOMETRISCHE  
VERGREDELING

### AANPASSING KOKERAANSLUITING

Er zijn verschillende proximale aanpassingen aan de knie mogelijk die door een orthopedisch instrumentmaker kunnen worden gekozen.



AANPASSING  
KOKERAANSLUITING

### MECHANISCHE BESTURING

De mechanische besturing van de zwaai- en/of standfase.



MECHANISCHE  
BESTURING

### MEERDERE SNELHEDEN

Met de knie zijn veranderingen in de loopsnelheid mogelijk.



MEERDERE  
SNELHEDEN

### EËN SNELHEID

Hiermee kan de gebruiker met een constante snelheid lopen.



EËN SNELHEID

## BALANCE™ KNEE OFM2



De Balance Knee OFM2 is een licht monocentrisch kniegewricht met een remfunctie en een vergrendelingshendel. De 2-in-1-functie ondersteunt het gebruik tijdens de revalidatiefase. Het vergrendelbare kniegewricht maakt het bijzonder geschikt voor de eerste sta- en loopoefeningen. Een gecertificeerde orthopedisch instrumentmaker kan de flexie- en extensiefuncties activeren. Dankzij de verwijderbare vergrendeling kan de Balance Knee OFM2 ook worden gebruikt met een remfunctie.

- Heeft een vergrendelingsfunctie voor een hoge mate van veiligheid tijdens de eerste sta- en loopoefeningen
- Aanpasbare veiligheidsniveaus voor gebruik tijdens therapie
- Flexie en extensie kunnen worden ontgrendeld, afhankelijk van de voortgang van de patiënt
- Flexie- en extensiesnelheden kunnen worden aangepast aan de gebruiker



Gebruikersinformatie:	
Amputatieniveau:	Transfemoraal
Impactniveau:	Laag tot gemiddeld
Maximaal gewicht patiënt:	125kg

Productinformatie:	
Inbouwhoogte:	115mm
Gewicht knie:	0,495kg
Flexie:	145°



EÉN AS



HANDMATIGE VERGRENDELING



DOOR GEWICHT GEACTIVEERDE VERGRENDELING



MECHANISCHE BESTURING



EÉN SNELHEID



EXTENSIE-HULPSTUK



INSTELBARE STANDFLEXIE

## AFMETINGEN

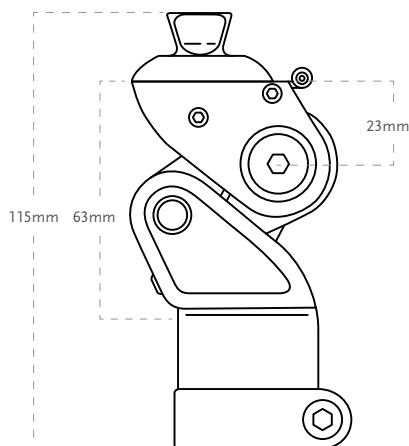

## KITS

Bestelnr.	Beschrijving
1721120	Balance Knee OFM2

## BALANCE™ KNEE OFM2

---

### KITS

---

Bestelnr.	Beschrijving
1721120	Balance Knee OFM2

### COMPONENTEN

---

Bestelnr.	Beschrijving
M721223	Dual Function Lever

## BALANCE™ KNEE OFM1



De Balance Knee OFM1 is een mechanisch polycentrisch prothese-kniegewricht geschikt voor gebruikers met hoge veiligheidseisen. De knie kan worden vergrendeld (bijvoorbeeld tijdens het staan), waardoor deze geschikt is voor nieuwe geamputeerden en minder mobiele gebruikers.

- Heeft een vergrendelingsfunctie voor een hoge mate van veiligheid tijdens de eerste sta- en loopoefeningen
- Flexie en extensie kunnen worden ontgrendeld, afhankelijk van de voortgang van de patiënt
- Ontworpen met een grotere afstand tot de grond ter bevordering van een zelfverzekerder looppatroon
- Flexie- en extensiesnelheden kunnen worden aangepast aan de gebruiker
- Eenvoudige aanpassing van de kokeraansluiting



### Gebruikersinformatie:

Amputatieniveau:	Transfemoraal en Knie-exarticulatie
Impactniveau:	Laag tot gemiddeld
Maximaal gewicht patiënt:	136 kg

### Productinformatie:

	Balance Knee OFM1 with Pyramid	Balance Knee OFM1 with IKF adapter	Balance Knee KFM1 with Loop adapter
Inbouwhoogte (1):	159mm	174mm	151mm
Inbouwhoogte (2):	107mm	122mm	116mm
Inbouwhoogte (3):	18mm	33mm	27mm
Gewicht knie:	Ongeveer 640g	Ongeveer 770g	Ongeveer 650g
Flexie:	Stop bij 150°	Stop bij 150°	Stop bij 150°



MEERDERE ASSEN



GROTERE AFSTAND TOT DE GROND



HANDMATIGE VERGRENDELING



MECHANISCHE BESTURING



EÉN SNELHEID



EXTENSIE-HULPSTUK



INSTELBARE STANDFLEXIE



AANPASSING KOKER-AANSLUITING

# BALANCE™ KNEE OFM1

## AFMETINGEN

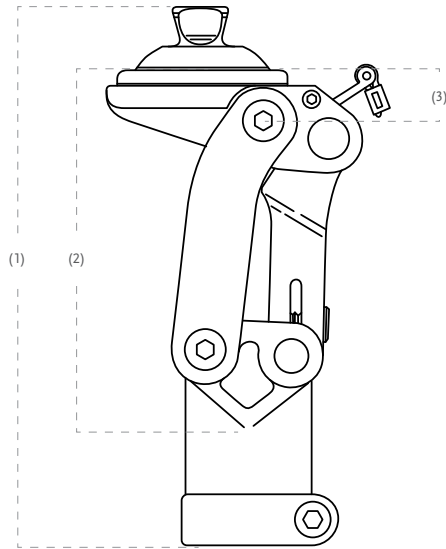

## KITS

Bestelnr.	Beschrijving
1721126	Balance Knee OFM1 with Pyramid
1721127	Balance Knee OFM1 with IKF adapter
1721128	Balance Knee KFM1 with Loop adapter

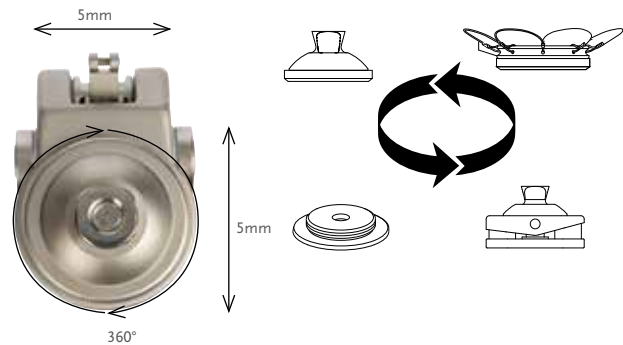

## COMPONENTEN

Afbeelding	Bestelnr.	Beschrijving	Materiaal	Gewichtslimiet	Gewicht
1.	1633121	36mm Thread Adapter	Aluminum	136kg	64g
2.	1970862	Loop Adapter	Aluminum/Steel	136kg	99g
3.	1970863	Pyramid Adapter	Aluminum/Steel	136kg	86g
4.	M631100	IKF Adapter	Aluminum/Steel	136kg	220g

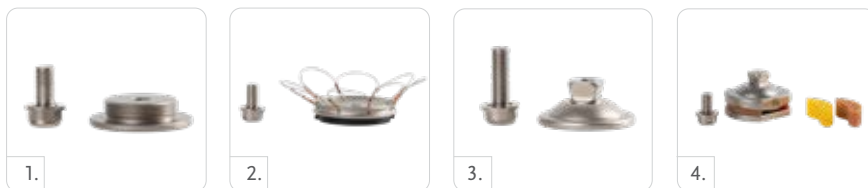

Bestelnr.	Beschrijving
M721222	Dual Function Lever



## LOCKING KNEE



Locking Knee van Össur is een eenvoudige, betrouwbare en lichtgewicht knie, bedoeld om te gebruiken tijdens revalidatie en als een permanente oplossing voor laag actieve gebruikers.

Gebruikersinformatie:	
Amputatieniveau:	Transfemoraal
Impactniveau:	Laag
Maximaal gewicht patiënt:	125kg

Productinformatie:	
Hoogte knie axis:	26mm
Gewicht knie:	0.248kg
Flexie:	Stop bij 140°



EÉN AS



HANDMATIGE  
VERGREDELING



MECHANISCHE  
BESTURING



EÉN SNELHEID



## AFMETINGEN

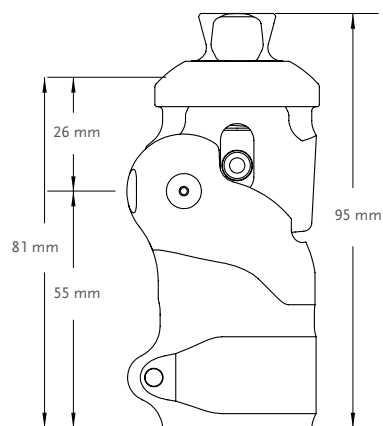
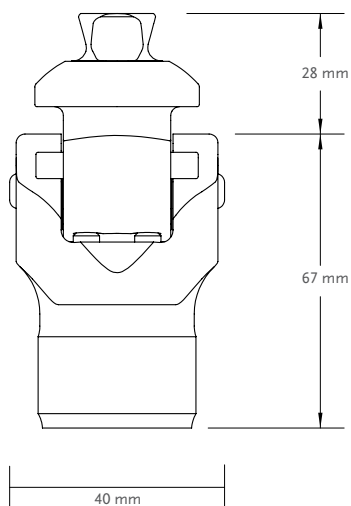

## KITS

Bestelnr.	Beschrijving
LKN12500	Locking Knee

Inclusief:  
• Lanyard Kit

Bestelnr.	Beschrijving
LKN12590	Lanyard Release Kit

# POWER KNEE™



## INTRODUCTIE

De Power Knee is 's werelds eerste door een motor aangedreven microprocessorknie. Actieve ondersteuning zorgt voor flexie en extensie voor het nabootsen van concentrische en excentrische spieractiviteit. Geavanceerde sensoren detecteren nauwkeurig de bewegingen van de gebruiker en informeren de microprocessor, terwijl geavanceerde kunstmatige intelligentie ervoor zorgt dat de knie kan reageren op de behoeften van de gebruiker.

Een krachtige motor zorgt voor een consistente standfase, maar ook voor een vrije zwaafase. De Power Knee biedt actieve extensie bij het opstaan, gecontroleerde weerstand bij het gaan zitten, actieve flexie en extensie tijdens het lopen en energieruggende standflexie. Dit vergemakkelijkt de symmetrische gewichtsverdeling en een natuurlijk looppatroon.

## BELANGRIJKSTE KENMERKEN

- Zelfaanpassende realtime stand- en zwaafasecontrole
- Energieteruggende standflexie
- Actieve hulp bij het lopen op een vlakke ondergrond, het altemerend oplopen van een trap en bij het opstaan
- Intuïtieve knievergrendeling bij het staan waardoor de gewichtsverdeling wordt vergemakkelijkt
- 25 uur normaal gebruik met één batterij
- Vervangbare batterij, kan in de knie of afzonderlijk worden opgeladen
- Bijbehorende Össur Logic-app voor iOS-apparaten biedt eenvoudige instelling en aanpassing voor behandelaars



### WIJ RADEN DIT PRODUCT AAN MET:



Seal-In® X TF liner



Pro-Flex® Pivot



Pro-Flex® LP Torsion



Pro-Flex® XC Torsion

## POWER KNEE™



Gebruikersinformatie	
Amputatieniveau:	Transfemoraal en knie disarticulatie
Impactniveau	Laag tot gemiddeld
Maximaal gewicht patiënt:	116kg

Productinformatie:	
Gewicht (incl. Batterij):	2.6kg
Inbouwhoogte:	276mm
Knieflexie:	120°

## AFMETINGEN

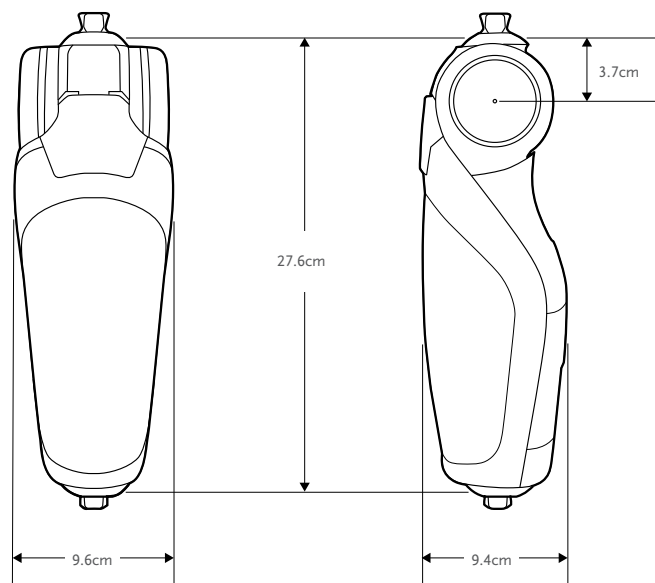

## KITS

### POWER KNEE KIT

Bestelnr.	Beschrijving
PKA10001	Power Knee incl. 2 Years Warranty

Inclusief:

- POWER KNEE
- Lithium Ion Battery Pack
- Voeding
- Gebruikshandleiding

# POWER KNEE™

## COMPONENTEN

### POWER KNEE BATTERIJ

Bestelnr.	Beschrijving
PKA10002	Power Knee Battery

### VOEDING

Bestelnr.	Beschrijving
CME50110	Power Supply w/Plug



## UITGEBREIDE GARANTIE

### POWER KNEE VERLENGDE GARANTIE

Bestelnr.	Beschrijving
PKA01GE1Y	1 Year Additional Warranty
PKA01GE2Y	2 Year Additional Warranty
PKA01GE3Y	3 Year Additional Warranty
PKA01GE4Y	4 Year Additional Warranty

## UNITY

### UNITY KITS

Bestelnr.	Beschrijving	Geschikte voetkits
UTF0001	Unity TF Valve Kit	Alle

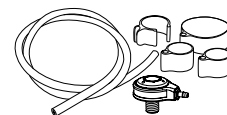

# RHEO KNEE®

UNITY  
COMPATIBLE

## INTRODUCTIE

De Rheo Knee is een door een microprocessor aangestuurde knie die is ontworpen om stabiliteit en veiligheid te bevorderen. De knie bevordert een natuurlijke en moeiteloze loopbeweging - zelfs op moeilijk terrein. De Rheo Knee geeft betrouwbare gebruikersresultaten.

## BELANGRIJKSTE KENMERKEN

- Zelfaanpassende realtime regeling van de stand- en zwaai fase.
- Betrouwbare en eenvoudige zwaaiactivering.
- Automatisch herstel bij struikelen.
- Handmatige extensievergrendeling.
- Door het weerbestendige ontwerp is blootstelling aan zoetwaterspatten geen probleem.
- De bijbehorende Össur Logic-app voor iOS-apparaten biedt het volgende:
  - Eenvoudig in te stellen en aan te passen door behandelaars, mogelijkheid om activiteitsrapporten af te drukken.
  - Functionele trainingsoefeningen.
  - Selecteren van gebruikersvoorkeuren, bijhouden van aantal stappen en batterijniveau.



## WIJ RADEN DIT PRODUCT AAN MET:



Seal-In® X TF liner



Pro-Flex® Pivot\*



Pro-Flex® LP



Pro-Flex® XC



Pro-Flex® XC  
Torsion

\*Opmerking: Pro-Flex Pivot is niet geschikt voor activiteiten met een hoge impact.



## RHEO KNEE®



Gebruikersinformatie	
Amputatieniveau:	Transfemoraal en Knie-exarticulatie
Impactniveau:	Laag tot gemiddeld
Maximaal gewicht patiënt:	136kg
Knee Information	
Netto gewicht:	Ongeveer 1.6 kg
Inbouwhoogte:	236mm
Knieflexie:	120°
Aluminum Frame Constructie	
Weerbestendig	

## AFMETINGEN

RHEO KNEE

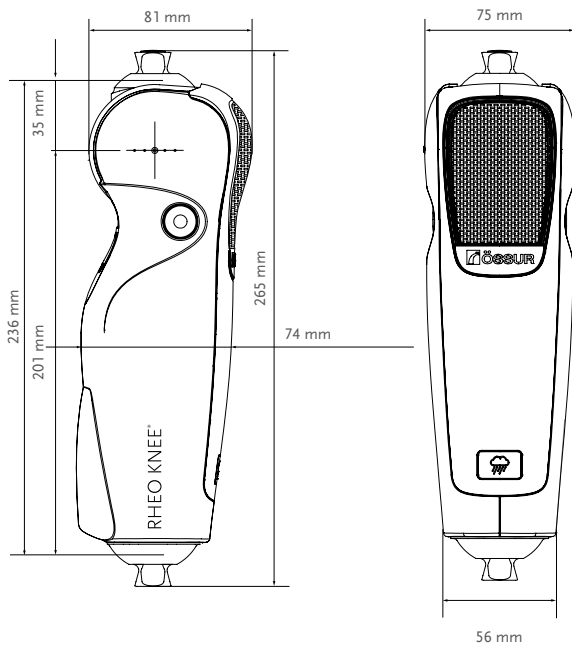

RHEO KNEE MET ADAPTER MET SCHROEFDRAADBOVENZIJDJE (A - 145310)

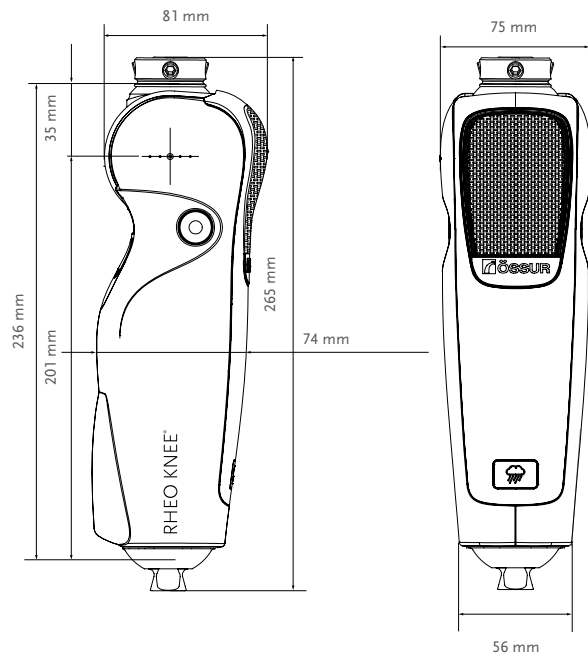

# RHEO KNEE®

## KITS

### RHEO KNEE KIT

Bestelnr.	Beschrijving
RKN130002	2 Years Warranty (No Service Check)
RKN130003	3 Years Warranty (No Service Check)
RKN130005	5 Years Warranty (Incl. Service Check at 40 Months)

Inclusief:

- Rheo Knee
- Rheo Knee-voeding met stekker
- Garantievoorwaarden
- Gebruiksaanwijzing



### RHEO KNEE-KIT MET ADAPTER MET SCHROEFDRAADBOVENZIJDJE:

De Rheo Knee met een adapter met schroefdraadbovenzijde is dé oplossing voor geamputeerden die een kniedisarticulatie hebben ondergaan en geamputeerden met een lang restledemaat.

De Rheo Knee met adapter met schroefdraadbovenzijde kan worden besteld door de Rheo Knee-kit te bestellen en de vrouwelijke piramide van Össur aan de bestelling toe te voegen.

Bestelnr.	Beschrijving	Hoogte	Gewicht
A-145310	Female Pyramid Insert / Threaded Top Adapter	9mm	33g



### RHEO KNEE ACCESSORIES

Bestelnr.	Beschrijving
N/A	ÖSSUR LOGIC for iOS devices is available on the App Store

### RHEO KNEE PROTECTOR

Bestelnr.	Beschrijving
BIC00110	Bionic Protector for RHEO KNEE



# RHEO KNEE®

## COMPONENTEN

### VOEDING

Bestelnr.	Beschrijving
CME50110	Power Supply w/Plug



## UITGEBREIDE GARANTIE

### RHEO KNEE KIT VERLENGDE GARANTIE\*

Bestelnr.	Beschrijving
RKN3GE1YR	Additional 1 Year Warranty**
RKN3GE2YR	Additional 2 Year Warranty (Incl. Service Check at 40 Months)**
RKN3GE3YR	Additional 3 Year Warranty (Incl. Service Check at 40 Months)**
RKN3SC20M	Voluntary 20 Month Service Check
RKN3SC40M	Mandatory 40 Month Service Check
RKNSCAW	Voluntary After Warranty Service Check

\*De maximale totale garantieperiode is 6 jaar, deze moet aangekocht worden binen 36 maanden na initiële aankoop.

\*\* Als de totale garantieperiode 4, 5 of 6 jaar is, dan is een 40 maanden service check verplicht (Inbegrepen bij 2 en 3 jaar garantieverlenging).

## UNITY

### UNITY KITS

Bestelnr.	Beschrijving	Geschikte voetkits
UTF0001	Unity TF Valve Kit	Alle

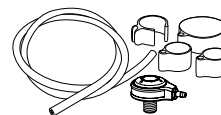

## DUAL CHARGER KIT

De Dual Charger Kit is een optionele kit waarmee twee combinaties van Rheo Knee, Rheo Knee XC en Proprio Foot tegelijkertijd kunnen worden opgeladen.

### VOEDING

Bestelnr.	Beschrijving
CME10110	Power Supply and Cable Attachment





# RHEO KNEE® XC

UNITY  
COMPATIBLE

## INTRODUCTIE

De Rheo Knee XC is een door een microprocessor aangestuurde knie. De moeiteloze, intuïtieve en stabiele functionaliteit van deze knie is ontworpen om patiënten te ondersteunen, van vroege revalidatie tot volledig herstel. Deze prothese is gebaseerd op betrouwbare en klinisch bewezen technologie en levert uitstekende gebruikersresultaten.

## BELANGRIJKSTE KENMERKEN

- Ondersteunt de revalidatie en een verbeterde mobiliteit, waaronder fietsen, lopen-naar-rennen en trappen oplopen.
- Zelfaanpassende realtime regeling van de stand- en zwaai fase.
- Betrouwbare en eenvoudige zwaaiactivering.
- Automatisch herstel bij struikelen.
- Handmatige extensievergrendeling.
- Door het weerbestendige ontwerp is blootstelling aan zoetwaterspatten geen probleem.
- De bijbehorende Össur Logic-app voor iOS-apparaten biedt het volgende:
  - Eenvoudig in te stellen en aan te passen door behandelaars, mogelijkheid om activiteitsrapporten af te drukken.
  - Functionele trainingsoefeningen.
  - Selecteren van gebruikersvoorkeuren, bijhouden van aantal stappen en batterijniveau.



## WIJ RADEN DIT PRODUCT AAN MET:



Seal-In® X TF liner



Pro-Flex® Pivot\*



Re-Flex® Shock



Pro-Flex® XC  
Torsion



Pro-Flex® XC

\*Opmerking: Pro-Flex Pivot is niet geschikt voor activiteiten met een hoge impact.



## RHEO KNEE® XC



Gebruikersinformatie		
Amputatieniveau:	Transfemoraal en Knie-exarticulatie	
Impactniveau:	Laag tot gemiddeld	Hoog
Maximaal gewicht patiënt:	136 kg	110 kg

Productinformatie:	
Netto gewicht:	1.6 kg
Inbouwhoogte:	236 mm
Knieflexie:	120°
Aluminium frame constructie	
Weerbestendig	

## AFMETINGEN

RHEO KNEE XC

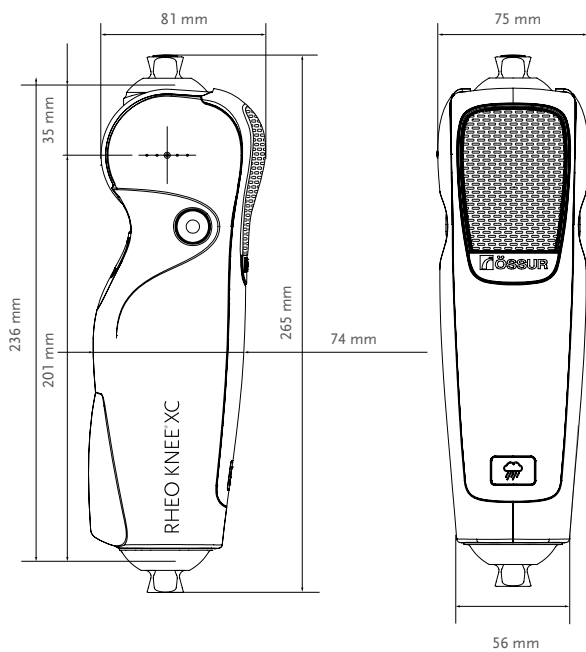

RHEO KNEE XC MET ADAPTER MET SCHROEFDRAADBOVENZIJDJE (A - 145310)

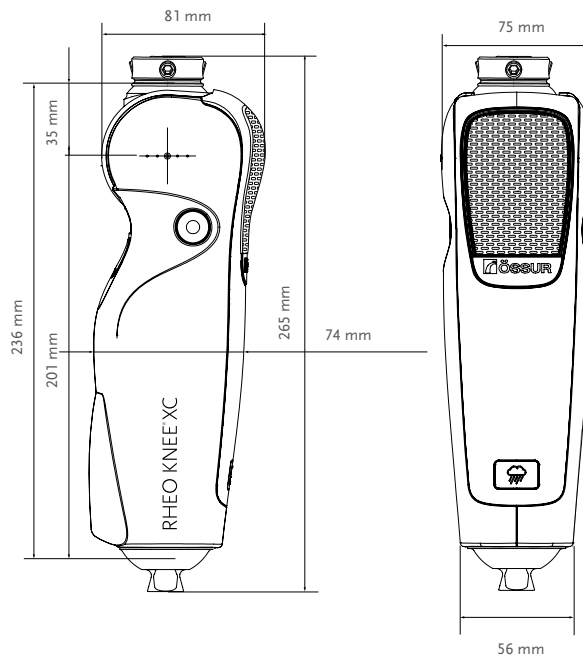

# RHEO KNEE® XC

## KITS

### RHEO KNEE XC KIT

Bestelnr.	Beschrijving
RKNXC0002	2 Years Warranty (No Service Check)
RKNXC0003	3 Years Warranty (No Service Check)
RKNXC0005	5 Years Warranty (Incl. Service Check at 40 Months)

Inclusief:

- RHEO KNEE XC
- RHEO KNEE XC voeding met stekker
- Garantiocertificaat
- Gebruiksaanwijzing

### RHEO KNEE XC KIT MET ADAPTER MET SCHROEFDRAADBOVENZIJDJE:

RHEO KNEE XC met een adapter met schroefdraadbovenzijde is dé oplossing voor geamputeerden die een kniedisarticulatie hebben ondergaan en geamputeerden met een lang restledemaat.

Om RHEO KNEE XC met adapter met schroefdraadbovenzijde te bestellen, kiest u de RHEO KNEE XC Kit en voegt u de vrouwelijke piramide van Össur aan de bestelling toe.

Bestelnr.	Beschrijving	Hoogte	Gewicht
A-145310	Female Pyramid Insert / Threaded Top Adapter	9mm	33g



### RHEO KNEE ACCESSOIRES

Bestelnr.	Beschrijving
N/A	ÖSSUR LOGIC for iOS devices is available on the App Store

### RHEO KNEE XC PROTECTOR

Bestelnr.	Beschrijving
BIC00110	Bionic Protector for RHEO KNEE



# RHEO KNEE® XC

## COMPONENTEN

### VOEDING

Bestelnr.	Beschrijving
CME50110	Power Supply w/Plug



## UITGEBREIDE GARANTIE

### RHEO KNEE 3 KIT VERLENGDE GARANTIE\*

Bestelnr.	Beschrijving
RKNXCGE1YR	Additional 1 Year Warranty**
RKNXCGE2YR	Additional 2 Year Warranty (Incl. Service Check at 40 Months)**
RKNXCGE3YR	Additional 3 Year Warranty (Incl. Service Check at 40 Months)**
RKNXCSC20M	Voluntary 20 Month Service Check
RKNXCSC40M	Mandatory 40 Month Service Check
RKNSCAW	Voluntary After Warranty Service Check

\*De maximale totale garantieperiode is 6 jaar, deze moet aangekocht worden binen 36 maanden na initiële aankoop.

\*\*Als de totale garantieperiode 4, 5 of 6 jaar is, dan is een 40 maanden service check verplicht (Inbegrepen bij 2 en 3 jaar garantieverlenging).

## UNITY

### UNITY KITS

Bestelnr.	Beschrijving	Geschikte voetkits
UTf0001	Unity TF Valve Kit	Alle

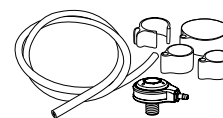

## DUAL CHARGER KIT

De Dual Charger Kit is een optionele kit waarmee twee combinaties van Rheo Knee, Rheo Knee XC en Proprio Foot tegelijkertijd kunnen worden opgeladen.

### VOEDING

Bestelnr.	Beschrijving
CME10110	Power Supply and Cable Attachment



## TOTAL KNEE® 1900

UNITY  
COMPATIBLE



De knie is geschikt voor de dagelijkse vereisten bij het lopen. De zwaafase verloopt beheerst en gelijkmatig door de toepassing van frictie in een medium van elastisch polymeer. De extensiepromoter helpt de hielheffing te beperken en de knie volledig te strekken.

- Polycentrische knie met geometrisch lock-systeem
- Unieke controle van de zwaafase dankzij het gebruik van frictie in een elastisch polymeermedium
- Instelbare stance-flexie
- Instelbare extensie promoter
- Lage inbouwhoogte, voor gebruik bij lange transfemorale rest-ledematen of knie- exarticulatie



Gebruikersinformatie:	
Amputatieniveau:	Transfemoraal en Knie-exarticulatie
Impactniveau:	Laag
Maximaal gewicht patiënt:	100kg

Productinformatie:	
Inbouwhoogte:	173mm
Gewicht knie:	0.675kg
Flexie:	Stop bij 150°



MEERDERE  
ASSEN



GROTERE  
AFSTAND TOT  
DE GROND



GEOMETRISCHE  
VERGREDELING



MECHANISCHE  
BESTURING



EÉN SNELHEID



EXTENSIE-  
HULPSTUK



INSTELBARE  
STANDFLEXIE



AANPASSING  
KOKER-  
AANSLUITING

## AFMETINGEN

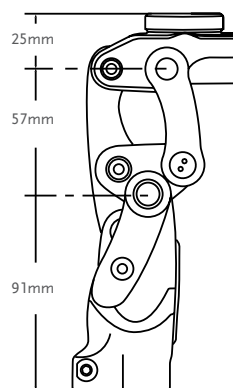
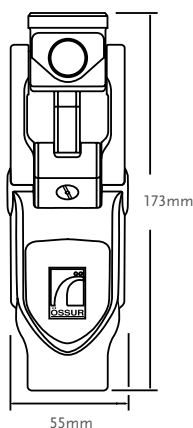

## KITS

Bestelnr.	Beschrijving
1900	Total Knee 1900**
1900-KE	Total Knee 1900 w/4-prong socket adapter
1900-OS	Total Knee 1900 w/male pyramid adapter

\*Opmerking: De knie wordt geleverd met een rood stootkussen

\*\*Total Knee 1900/2000 user video zit in de doos. De video bevat basisinformatie voor de gebruiker.

# TOTAL KNEE® 1900

## AFWERKINGSONDERDELEN

Afbeelding	Bestelnr.	Beschrijving
1	2047	Shin Faring, Black
2	2052	Knee Cap, Small, Black
3	2053	Knee Cap, Large, Beige



## COMPONENTEN

### STOOTSUSSEN KIT

Bestelnr.	Beschrijving
2000-Kit	Een complete set stootkussens en vulplaatjes

Inclusief:

- 1 stootkussen van elke hardheid
- 1 vulplaatje van 0.38mm
- 1 vulplaatje van 0.76mm



### TOTAL KNEE 1900 EN 2000 STOOTSUSSEN-OVERTREK

Bestelnr.	Beschrijving
2059	Total Knee 1900 en 2000 stootkussen-overtrek

### EXTENSIEPROMOTER

Bestelnr.	Beschrijving
1905	Helpt bij het minder optrekken van de hiel en het volledig strekken van de knie.

### EXTENSIEHULPSTUK

Bestelnr.	Beschrijving
2070S	Volledig geassembleerde extensiehulpstuk met gele veer (normaal) inbegrepen

Inclusief:

- Blauwe veer (stevig)
- Rode veer (extra stevig)

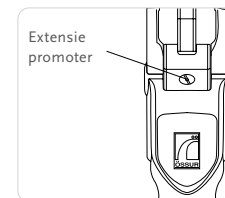

# TOTAL KNEE® 1900

## COMPONENTEN

### KNIEHOLTEBEUGEL (POSTERIEURE KOPPELING)

Bestelnr.	Beschrijving
1900ssb	Total Knee 1900 with high load back link

Opmerking: Er zijn additionele kosten voor deze speciale back links.

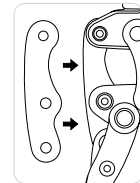

### TOTAL KNEE ADAPTERS

Afbeelding	Bestelnr.	Beschrijving	Materiaal	Gewichtslimiet	Gewicht
1.	A-114040	4- Prong Socket Adapter	Roestvrijstaal	166kg	158g
2.	A-122300	Euro 4-Hole Adapter	Aluminium	125kg	70g
3.	A-834300	Male Pyramid Adapter	Roestvrijstaal	100kg	111g
3.	A-835300	Male Pyramid Adapter	Titanium	166kg	80g
4.	A-845300	Female Pyramid Adapter	Titanium	166kg	85g



## COSMETISCHE AFWERKING VOOR TOTAL KNEE

### COSMESE MET ONDERBROKEN SCHUIM VOOR TOTAL KNEE

Bestelnr.	Beschrijving
2075R	Cosmetic Foam Cover, Regular - for use with Total Knee 1900 and 2000
2075L	Cosmetic Foam Cover, Large - for use with Total Knee 1900 and 2000

- Beige kleur
- Ontworpen zodat de Total Knee serie past
- Ontworpen voor links of rechts
- Binnenzijde gevormd voor kniecap, scheenstuk en 30mm buis

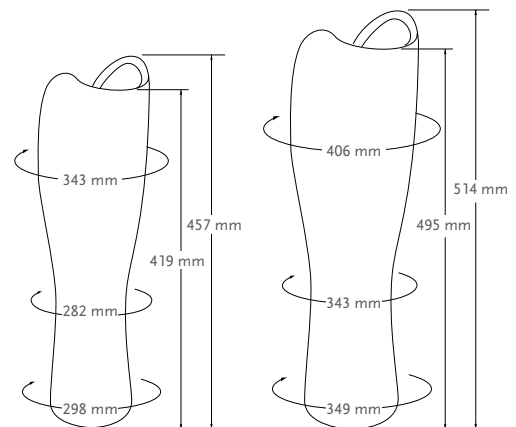

Bestelnr. 2075R Regular

Bestelnr. 2075L Large

# TOTAL KNEE® 2000

UNITY  
COMPATIBLE



De Total Knee 2000 biedt schokabsorptie, comfort en maakt een natuurlijk looppatroon mogelijk. Door de inkorting halverwege de zwaai fase neemt de afstand van de teen tot de grond toe, waardoor heuptrekken voorkomen wordt. De hydraulische zwaai beheersing in 3 fasen ondersteunt veranderingen in loopsnelheid. Bovendien imiteert de instelbare standflexie de knieflexie die aan het begin van de standfase optreedt, waardoor plotselinge druk op en belasting van het restledemaat verminderd worden.

- Polycyclische knie voor volwassenen met geometrisch lock-systeem
- Zwaai beweging instelbaar door middel van hydraulisch systeem met drie fasen en drie ventielen
- Instelbare stance-flexie
- Instelbare extensiepromoter
- Lage inbouwhoogte



Gebruikersinformatie:	
Amputatieniveau:	Transfemorale en Knie-exarticulatie
Impactniveau:	Gemiddeld tot hoog
Maximaal gewicht patiënt:	100kg

Productinformatie:	
Inbouwhoogte:	173mm
Gewicht knie:	0.69kg
Flexie:	Stop bij 150°



MEERDERE ASSEN



GEOMETRISCHE VERGREDELING



GEOMETRISCHE VERGREDELING



HYDRAULISCH



MEERDERE SNELHEDEN



EXTENSIE-HULPSTUK



INSTELBARE STANDFLEXIE



AANPASSING KOKER-AANSLUITING

## AFMETINGEN

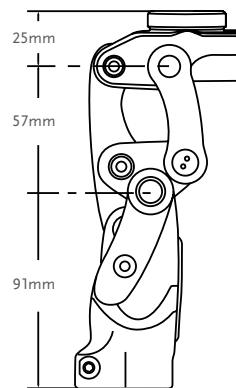
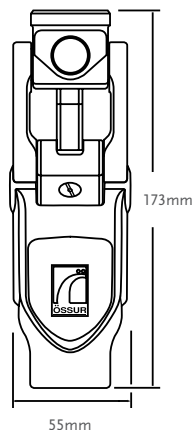

## KITS

Bestelnr.	Beschrijving
2000	Total Knee 2000**
2000-KE	Total Knee 2000 w/4-prong socket adapter
2000-OS	Total Knee 2000 w/male pyramid adapter

\*Opmerking: De knie wordt geleverd met een rood stootkussen

\*\*Total Knee 1900/2000 user video zit in de doos. De video bevat basisinformatie voor de gebruiker.



## TOTAL KNEE® 2000

### AFWERKINGSONDERDELEN

Afbeelding	Bestelnr.	Beschrijving
1	2047	Shin Faring, Black
2	2052	Knee Cap, Small, Black
3	2053	Knee Cap, Large, Beige

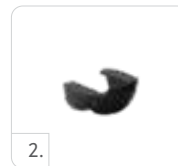

### COMPONENTEN

#### STOOTSUSSEN KIT

Bestelnr.	Beschrijving
2000-Kit	Een complete set stootkussens en vulplaatjes

Inclusief:

- 1 stootkussen van elke hardheid
- 1 vulplaatje van 0.38mm
- 1 vulplaatje van 0.76mm



#### TOTAL KNEE 1900 EN 2000 STOOTSUSSEN-OVERTREK

Bestelnr.	Beschrijving
2059	Total Knee 1900 en 2000 stootkussen-overtrek

#### EXTENSIEPROMOTER

Bestelnr.	Beschrijving
1905	Helpt bij het minder optrekken van de hiel en het volledig strekken van de knie.

#### EXTENSIEHULPSTUK

Bestelnr.	Beschrijving
2070S	Volledig geassembleerd extensiehulpstuk incl. gele veer (normaal)

Inclusief:

- Blauwe veer (stevig)
- Rode veer (extra stevig)

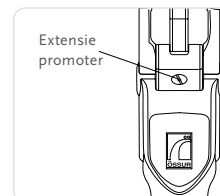

# TOTAL KNEE® 2000

## COMPONENTEN

### KNIEHOLTEBEUGEL (POSTERIEURE KOPPELING)

Bestelnr.	Beschrijving
2000ssb	Total Knee 2000 with high load back link

Opmerking: aan deze speciale knieholtebeugels zijn extra kosten verbonden

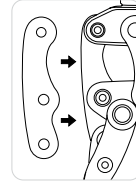

### TOTAL KNEE ADAPTERS

Afbeelding	Bestelnr.	Beschrijving	Material	Gewichtslimiet	Gewicht
1.	A-114040	4- Prong Socket Adapter	Roestvrijstaal	166kg	158g
2.	A-122300	Euro 4-Hole Adapter	Aluminium	125kg	70g
3.	A-834300	Male Pyramid Adapter	Roestvrijstaal	100kg	111g
3.	A-835300	Male Pyramid Adapter	Titanium	166kg	80g
4.	A-845300	Female Pyramid Adapter	Titanium	166kg	85g



## COSMETISCHE AFWERKING VOOR TOTAL KNEE

### COSMESE MET ONDERBROKEN SCHUIM

Bestelnr.	Beschrijving
2075R	Cosmetic Foam Cover, Regular - for use with Total Knee 1900 and 2000
2075L	Cosmetic Foam Cover, Large - for use with Total Knee 1900 and 2000

- Beige kleur
- Ontworpen zodat de Total Knee serie past
- Ontworpen voor links of rechts
- Binnenzijde voorg gevormd voor kniekap, scheenstuk en 30mm buis

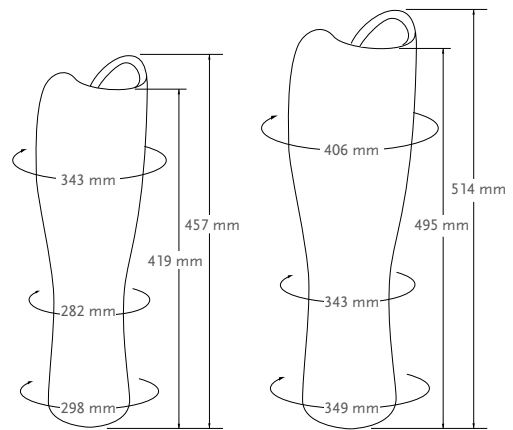

Bestelnr. 2075R Regular

Bestelnr. 2075L Large

## TOTAL KNEE® 2100

UNITY  
COMPATIBLE



Total Knee 2100 is een polycentrische knie met hydraulische zwaai-beheersing in 3 fasen die bestand is tegen de zwaardere belasting van actievare gebruikers. Met een 25% grotere vloeistofcapaciteit dan model 2000 biedt Total Knee 2100 stabiliteit, beheersing, efficiëntie en duurzaamheid.

- Polycentrische knie voor volwassenen, ontworpen voor wandelen met verschillen de snelheden, hogere belastingsniveaus en zwaardere belastingen.
- Geometrisch lock-systeem
- 30mm buis instelbaarheid
- Instelbare stance-flexie
- Instelbare extensie promoter
- Lage inbouwhoogte



Gebruikersinformatie:	
Amputatieniveau:	Transfemorale en Knie-exarticulatie
Impactniveau:	Gemiddeld tot extreem
Maximaal gewicht patiënt:	125kg

Productinformatie:	
Inbouwhoogte:	175mm
Gewicht knie:	0.9kg
Flexie:	Stop bij 150°



MEERDERE  
ASSEN



GROTERE  
AFSTAND TOT  
DE GROND



GEOMETRISCHE  
VERGRENDELING



HYDRAULISCH



MEERDERE  
SNELHEDEN



EXTENSIE-  
HULPSTUK



INSTELBARE  
STANDFLEXIE



AANPASSING  
KOKER-  
AANSLUITING

## AFMETINGEN

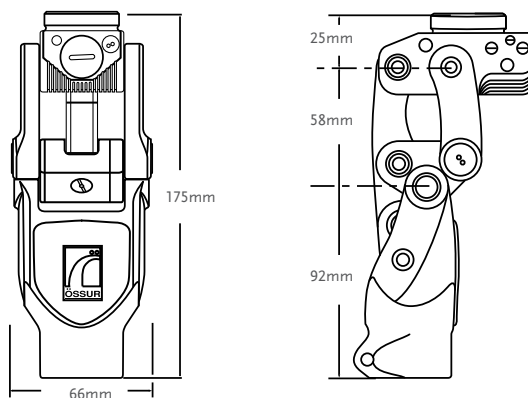

## KITS

Bestelnr.	Beschrijving
2100	Total Knee 2100*
2100-KE	Total Knee 2100 w/4-prong socket adapter
2100-OS	Total Knee 2100 w/male pyramid adapter

\*Opmerking: de knie wordt geleverd met een geel stootkussen

# TOTAL KNEE® 2100

## AFWERKINGSONDERDELEN

Afbeelding	Bestelnr.	Beschrijving
1	2145	Shin Faring, Black
2	2150	Knee Cap, Small, Black
3	2151	Knee Cap, Large, Beige



## COMPONENTEN

### STOOTEKUSSEN KIT

Bestelnr.	Beschrijving
2100-Kit	Een complete set stootkussens en vulplaatjes

Inclusief:

- 1 Stootkussen van elke hardheid
- 1 Vulplaatje 0.38mm
- 1 Vulplaatje 0.76mm



### STOOTEKUSSENOVERTREK

Bestelnr.	Beschrijving
2100-717	Stootkussenovertrek voor de Total Knee 2100

### EXTENSIE PROMOTER

Bestelnr.	Beschrijving
1905	Helpt opheffing van de hiel te beperken en strekt de knie tot volledig uitgestrekte positie

### EXTENSIEHULPSTUK

Bestelnr.	Beschrijving
2070S	Volledig geassembleerde extensie hulpstuk met gele veer (Normaal) inbegrepen

Inclusief:

- Blauwe veer (stevig)
- Rode veer (extra stevig)

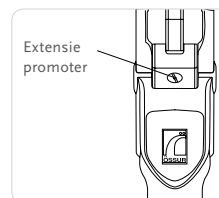

# TOTAL KNEE® 2100

## COMPONENTEN

### SMEER SPIJTIJSTOOL

Bestelnr.	Beschrijving
2105	Grease for Total Knee 2100

### TOTAL KNEE ADAPTERS

Afbeelding	Bestelnr.	Beschrijving	Material	Gewichtslimiet	Gewicht
1.	A-114040	4- Prong Socket Adapter	Roestvrijstaal	166kg	158g
2.	A-122300	Euro 4-Hole Adapter	Aluminium	125kg	70g
3.	A-834300	Male Pyramid Adapter	Roestvrijstaal	100kg	111g
3.	A-835300	Male Pyramid Adapter	Titanium	166kg	80g
4.	A-845300	Female Pyramid Adapter	Titanium	166kg	85g

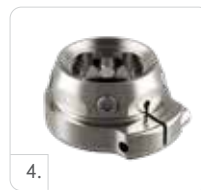
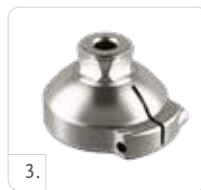

## COSMETISCHE AFWERKING VOOR TOTAL KNEE®

### COSMESE MET ONDERBROKEN SCHUIM

Bestelnr.	Beschrijving
2175L	Cosmetic Foam Cover, High activity, Large - for use with Total Knee 2100

- Beige kleur
- Ontworpen zodat de Total Knee serie past
- Ontworpen voor links of rechts
- Binnenzijde voorgevormd voor kniekap, scheenstuk en 30mm buis

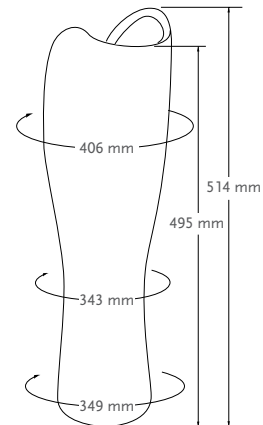

## MAUCH® KNEE

UNITY  
COMPATIBLE



Mauch Knee heeft een fraai uiterlijk met extensiestop, lichtgewicht aluminium constructie en bolvormige lagers van de Mauch Knee: deze prothese doorstaat de zwaarste omstandigheden.

- Hydraulisch kniesysteem met enkele as en met controle van de zwaai beweging plus de standfase (SNS®)
- Uiterst duurzaam en veilige bewegingen
- Uiterst duurzaam aluminium frame
- Rollagers bij de knieas en cilinderbevestigingspunten voor soepele bewegingen
- Flexibele controle van de standfase
- Modusselectieschakelaar voor handmatige lock en vrije zwaai-functies
- Ondersteuning dankzij zacht profiel en cosmetische afwerking



Gebruikersinformatie:	
Amputatieniveau:	Transfemoraal
Impactniveau:	Gemiddeld tot extreem
Maximaal gewicht patiënt:	136kg

Productinformatie:	
Inbouwhoogte:	248mm
Gewicht knie (met Cylinder):	1.14kg
Flexie:	Stop bij 115°



EEN AS



HANDMATIGE VERGREDELING



HYDRAULISCH



MEERDERE SNELHEDEN



INSTELBARE STANDFLEXIE



VOLLEDIGE STANDFLEXIE

## AFMETINGEN

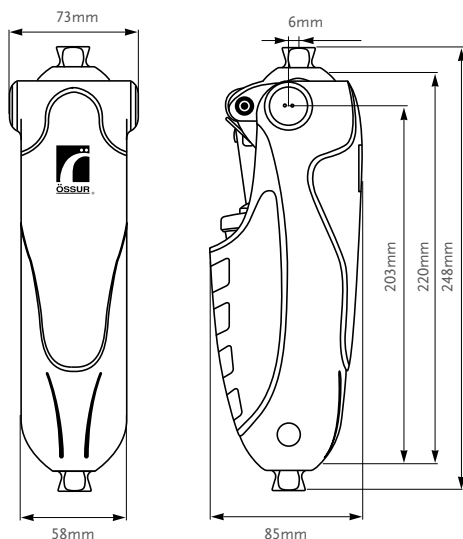

## KITS

Bestelnr.	Beschrijving
MKN01360	Mauch Knee Kit SNS

## RESERVE ONDERDELEN

Bestelnr.	Beschrijving
MKA01361	Knee Ball, Screw, Btn Head
MKA01362	Cover, Front
MKA01363	Cover, Rear, Sub Assembly
MKA01364	Plug, Side

## MAUCH® KNEE PLUS

UNITY  
COMPATIBLE



Mauch Knee Plus is een extra robuuste versie van Mauch Knee. Deze knie, die is uitgerust met dezelfde geavanceerde technologie als het origineel, is ontwikkeld om tegemoet te komen aan de behoeften van zwaardere gebruikers. Door een iets aangepast en robuuster frame biedt Mauch Knee Plus alle voordelen van de standaard Mauch Knee en is voor gebruikers tot 166kg.

- Hydraulisch kniesysteem met enkele as en met controle van de zwaaibeweging plus de standfase (SNS®).
- Uiterst duurzaam aluminium frame
- Uiterst duurzaam en veilige bewegingen
- Rollagers bij de knieas en cilinderbevestigingspunten voor soepele bewegingen
- Flexibele controle van de standfase
- Modusselectieschakelaar voor handmatige lock en vrije zwaai functies
- Universele montagepatronen met 4 gaten voor veelzijdig adaptergebruik
- Zonder of met schroefdraad



Gebruikersinformatie:	
Amputatieniveau:	Transfemoraal
Impactniveau:	Gemiddeld tot extreem
Maximaal gewicht patiënt:	166kg

Productinformatie:	
Inbouwhoogte:	210.5mm
Gewicht knie (met Cylinder):	1.21kg
Flexie:	Stop bij 125°



EËN AS



HANDMATIGE VERGREDELING



HYDRAULISCH



MEERDERE SNELHEDEN



INSTELBARE STANDFLEXIE



VOLLEDIGE STANDFLEXIE



AANPASSING KOKER-AANSLUITING

## AFMETINGEN

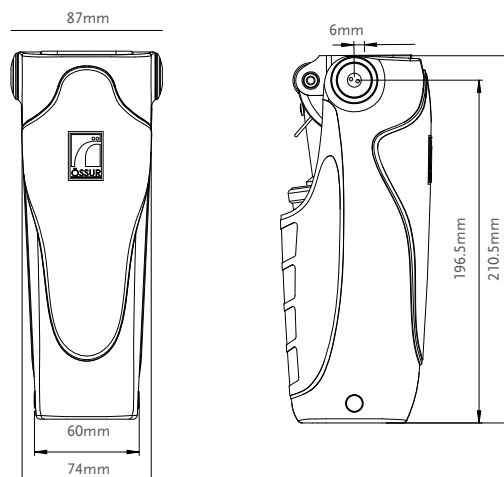

# MAUCH® KNEE PLUS

## KITS

Bestelnr.	Beschrijving
MKN01660	Mauch Knee Kit SNS
MKN01663*	Mauch Knee Plus Kit SNS - Through Hole

\*Speciale bestelling

## KOKERADAPTER OPTIES

Aanbevolen om volledige flexie van de knie met directe kokerbevestiging mogelijk te maken.

Bestelnr.	Beschrijving	Inbouwhoogte	Gewicht
A-125100	4-Hole Socket Adapter / Titanium	18.5mm	12g

## COMPONENTEN

Bestelnr.	Beschrijving
MKA01661	Knee Ball, Screw, Btn Head
MKA01662	Cover, Front
MKA01663	Cover, Rear, Sub Assembly
MKA01664	Plug, Side

\*Speciale bestelling





## OHP3 KNEE™



OHP3 Knie is een polycentrisch, pneumatisch kniegewricht. Dankzij vier verschillende kokeraansluitopties kan deze knie worden gebruikt bij verschillende amputatieniveaus.

- Polycentrische knie met verstelbaar geometrisch vergrendelings-systeem
- Aanpassing van de zwaai fasecontrole met behulp van een pneumatisch systeem
- Eenvoudige aanpassing van de kokeraansluiting
- Verstelbare standflexie met IKF-adapter
- Lage bouwhoogte, geschikt voor lange transfemorale ledematen of kniedisarticulatie 30 mm aanpasbare pyloon
- Grote knieflexiehoek tot 150°



### Gebruikersinformatie:

Amputatieniveau:	Transfemoraal en Knie-exarticulatie
Impactniveau:	Gemiddeld tot hoog
Maximaal gewicht patiënt:	125kg

### Productinformatie:

	OHP3 Knie with pyramid	OHP3 Knie with IKF adapter	KHP3 Knie with Loop adapter
Inbouwhoogte (1):	215mm	230mm	207mm
Inbouwhoogte (2):	158mm	174mm	168mm
Inbouwhoogte (3):	18mm	33mm	27mm
Gewicht knie:	1025g	1155g	1040g
Flexie:	Ongeveer 150°	Ongeveer 150°	Ongeveer 150°



MEERDERE  
ASSEN



GROTERE  
AFSTAND TOT  
DE GROND



AANPASBARE  
ASGEOMETRIE



GEOMETRISCHE  
VERGREDELING



PNEUMATISCH



MEERDERE  
SNELHEDEN



EXTENSIE-  
HULPSTUK



INSTELBARE  
STANDFLEXIE



AANPASSING  
KOKER-  
AANSLUITING

# OHP3 KNEE™

## AFMETINGEN

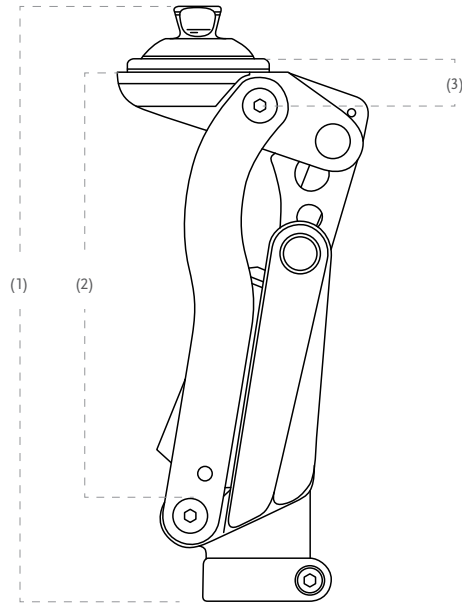

## KITS

Bestelnr.	Beschrijving
1728160	OHP3 Knee with pyramid
1728161	OHP3 Knee with IKF adapter
1728162	KHP3 Knee with Loop adapter

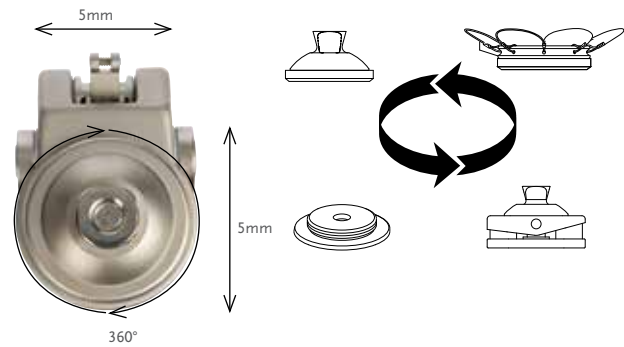

## COMPONENTEN

Afbeelding	Bestelnr.	Beschrijving	Materiaal	Gewichtslimiet	Gewicht
1.	1633121	36mm Thread Adapter	Aluminum	136kg	64g
2.	1970862	Loop Adapter	Aluminum/Steel	136kg	99g
3.	1970863	Pyramid Adapter	Aluminum/Steel	136kg	86g
4.	M631100	IKF Adapter	Aluminum/Steel	136kg	220g



## OP4 KNEE™



De OP4 Knie is een pneumatisch, monocentrisch kniegewricht met een remfunctie. Met de precies instelbare rem kan het gewricht worden aangepast aan de veiligheidseisen van de gebruiker.

- Enkelassige knie met door gewicht geactiveerde rem.
- Individueel verstelbare pneumatische zwaafase voor een harmonieus looppatroon
- De remreactie kan worden aangepast aan de gebruiker.
- 30 mm aanpasbare pyloon.
- Grote knieflexiehoek van 145°



Gebruikersinformatie:	
Amputatieniveau:	Transfemoraal
Impactniveau:	Gemiddeld tot hoog
Maximaal gewicht patiënt:	100kg

Productinformatie:	
Inbouwhoogte:	198mm
Gewicht knie:	0,680kg
Flexie:	145°



EÉN AS



DOOR GEWICHT  
GEACTIVEERDE  
VERGREDELING



PNEUMATISCH



MULTI SPEED



EXTENSIE-  
HULPSTUK



INSTELBARE  
STANDFLEXIE

## AFMETINGEN

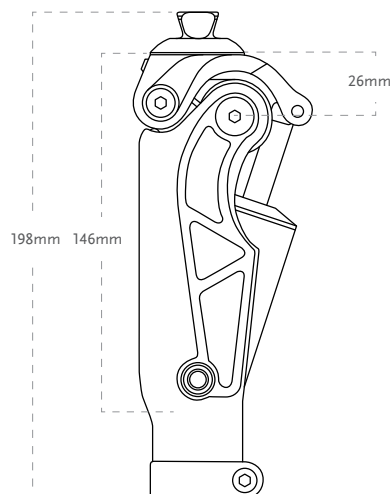

## KITS

Bestelnr.	Beschrijving
1720185	OP4 Knie

## OP5 KNEE™



De OP5 Knee is een pneumatisch polycentrisch kniegewricht, waarvan het zwaafaseprofiel kan worden aangepast aan de behoeften van de gebruiker. Meerdere aansluitmogelijkheden op de voet ondersteunen het gebruik voor verschillende amputatieniveaus.

- Aanpassing van de zwaafasecontrole met behulp van een pneumatisch systeem
- Verstelbare standflexie met IKF-adapter
- Lage bouwhoogte, geschikt voor lange transfemorale ledematen of kniedisarticulatie
- 30 mm aanpasbare pyloon
- Grote knieflexiehoek tot 145°



### Gebruikersinformatie:

Amputatieniveau:	Transfemoraal en Knie-exarticulatie
Impactniveau:	Gemiddeld tot hoog
Maximaal gewicht patiënt:	125kg

### Productinformatie:

	OP5 Knee with pyramid	OP5 Knee with IKF adapter	KP5 Knee with Loop adapter
Inbouwhoogte (1):	195mm	210mm	200mm
Inbouwhoogte (2):	160mm	175mm	165mm
Inbouwhoogte (3):	18mm	33mm	23mm
Gewicht knie:	770g	900g	785g
Flexie:	Ongeveer 145°	Ongeveer 145°	Ongeveer 145°



MEERDERE ASSEN



GROTERE AFSTAND TOT DE GROND



PNEUMATISCH



MEERDERE SNELHEDEN



EXTENSIE-HULPSTUK



INSTELBARE STANDFLEXIE



AANPASSING KOKER-AANSLUITING

# OP5 KNEE™

## AFMETINGEN

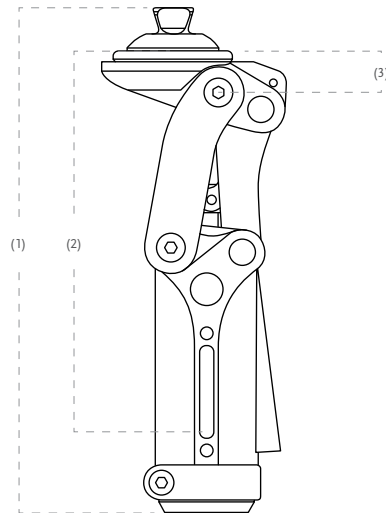

## KITS

Bestelnr.	Beschrijving
1720180	OP5 Knee with pyramid
1720182	OP5 Knee with IKF adapter
1720181	KP5 Knee with Loop adapter

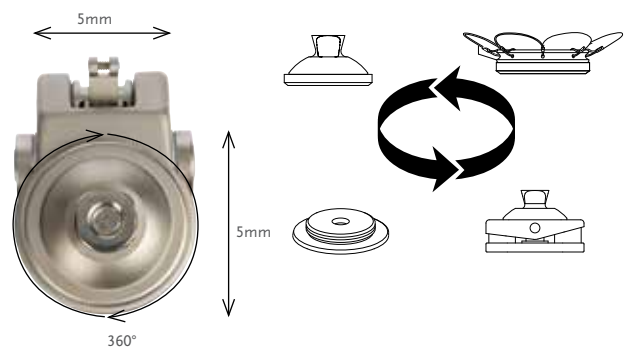

## COMPONENTEN

Afbeelding	Bestelnr.	Beschrijving	Materiaal	Gewichtslimiet	Gewicht
1.	1633121	36mm Thread Adapter	Aluminum	136kg	64g
2.	1970862	Loop Adapter	Aluminum/Steel	136kg	99g
3.	1970863	Pyramid Adapter	Aluminum/Steel	136kg	86g
4.	M631100	IKF Adapter	Aluminum/Steel	136kg	220g

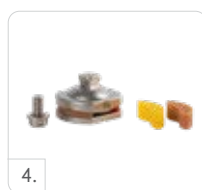
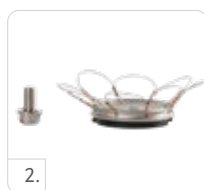

## PASO KNEE



De Paso Knie is een pneumatisch, polycentrisch kniegewricht. De intelligente zwaafasecontrole past zich automatisch aan de loopsnelheid van een gebruiker aan. Dankzij vier verschillende kokeraansluitopties kan deze knie worden gebruikt bij verschillende amputatieniveaus.

- Polycentrische knie met verstelbaar geometrisch vergrendelingssysteem
- Zwaafasecontrole met auto-adaptief pneumatisch systeem
- Werkt "out of the box" - klaar voor gebruik zonder lange aanpassingstijd
- Ondersteunt verschillende loopsnelheden tot 7 km/h
- Krachtig en soepel functionerend
- Eenvoudige aanpassing van de kokeraansluiting
- Verstelbare standflexie met IKF-adapter
- Lage bouwhoogte, geschikt voor lange transfemorale ledematen of kniedisarticulatie
- 30 mm aanpasbare pyloon
- Grote knieflexiehoek tot 150°



### Gebruikersinformatie:

Amputatieniveau:	Transfemoraal en Knie-exarticulatie
Impactniveau:	Laag tot hoog
Maximaal gewicht patiënt:	136kg

### Productinformatie:

	Paso Knee with pyramid	Paso Knee with IKF adapter	Paso Knee with loop adapter
Inbouwhoogte (1):	215mm	230mm	207mm
Inbouwhoogte (2):	158mm	174mm	168mm
Inbouwhoogte (3):	18mm	33mm	27mm
Gewicht knie:	1050g	1180g	1065g
Flexie:	Ongeveer 150°	Ongeveer 150°	Ongeveer 150°



MEERDERE  
ASSEN



GROTERE  
AFSTAND TOT  
DE GROND



AANPASBARE  
ASGEOMETRIE



GEOMETRISCHE  
VERGREDELING



PNEUMATISCH



MEERDERE  
SNELHEDEN



AUTOMATISCHE  
SNELHEIDS-  
AANPASSING



EXTENSIE-  
HULPSTUK



INSTELBARE  
STANDFLEXIE



AANPASSING  
KOKER-  
AANSLUITING

# PASO KNEE

## AFMETINGEN

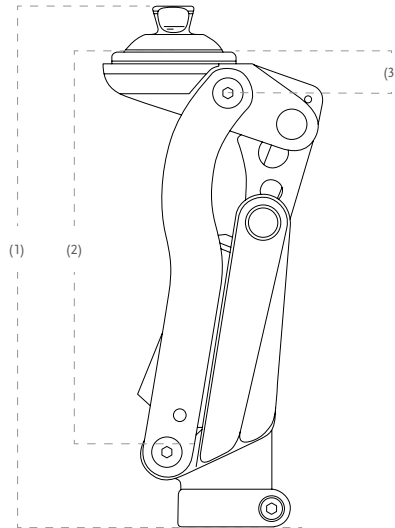

## KITS

Bestelnr.	Beschrijving
1728180	Paso Knee with pyramid
1728181	Paso Knee with IKF adapter
1728182	Paso Knee with loop adapter

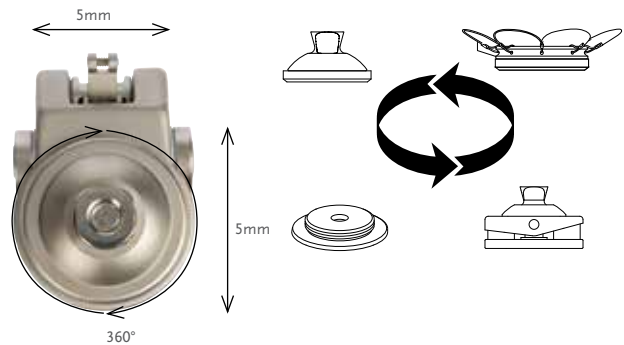

## COMPONENTEN

Afbeelding	Bestelnr.	Beschrijving	Materiaal	Gewichtslimiet	Gewicht
1.	1633121	36mm Thread Adapter	Aluminum	136kg	64g
2.	1970862	Loop Adapter	Aluminum/Steel	136kg	99g
3.	1970863	Pyramid Adapter	Aluminum/Steel	136kg	86g
4.	M631100	IKF Adapter	Aluminum/Steel	136kg	220g

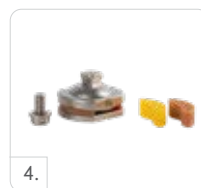
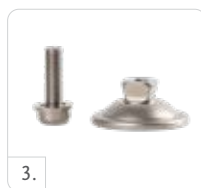
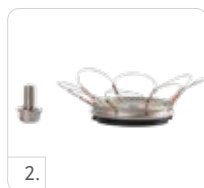
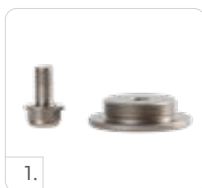

# ÖSSUR VOETEN

## KARAKTERISTIEKEN

### TEENHEFBOOM OVER DE VOLLEDIGE LENGTE

De kiel/teenhefboom over de volledige lengte komt overeen met de lengte van de gezonde voet, voor een soepeler, natuurlijker looppatroon.



TEENHEFBOOM

### ACTIEVE TIBIALE VOORTGANG

De verticale krachten bij het hielcontact worden opgeslagen en omgezet in een lineaire beweging die wordt beschreven als actieve tibiale voortgang.



ACTIEVE TIBIALE VOORTGANG

### VERTICALE SCHOKBUIS

De verticale schokbuis vermindert problemen met het restledemaat, gewrichten en de onderrug tijdens dagelijkse activiteiten. Voordelen: Bescherming van de gewrichten, ruggewervel en het restledemaat, doordat de schokken verminderd worden.



VERTICALE SCHOKBUIS

### DRAAIING

Met de torsie/draaiingsvoorziening komt de prothesedragers veel dichterbij de buurt van het zo belangrijke natuurlijke looppatroon zonder verhoogde krachten op het restledemaat.



DRAAIING

### AANPASBARE HIELHOOGTE

De hielhoogte kan worden aangepast voor diverse soorten schoenen.



AANPASBARE HIELHOOGTE

### MULTI-AXIALE AANPASSING AAN DE ONDERGROND

Door de multi-axiale aanpassing aan de ondergrond van de voet verbetert het grondcontact tijdens het lopen op een ongelijke ondergrond.



MULTI-AXIALE AANPASSING

### ENKELKRACHT

Enkelkracht wordt gegenereerd door de vervorming van de voet en de energieopslag en -teruggave van de blades wanneer de voet overgaat van middenstand naar eindstand tot aan de afzet.



ENKELKRACHT

### PIVOT TECHNOLOGIE

De pivot technologie boost het biologische enkelgewricht na, door de connectie van de blades in het fysiologische midden van de rotatie.



PIVOT TECHNOLOGIE

### ANATOMISCHE VOET

De full-effective voetslengte, in combinatie met grote teen en sandaalteen komen overeen met de lengte en de vorm van de biologische voet. De lichtgewicht voetcover geeft een betrouwbare grip voor stabiliteit wanneer je op blote voeten loopt, of op gladde of natte ondergronden. De sandaalteen vergroot de mogelijkheid op het dragen van verschillende schoenen, waaronder slippers.



ANATOMISCHE VOET

### GESPLITSTE TEEN

Door de multi-axiale aanpassing aan de ondergrond van de voet verbetert het grondcontact tijdens het lopen op een ongelijke ondergrond.



GESPLITSE TEEN

### SANDAALTEEN

Smalle anatomische correcte voetcover die gebruikt kan worden met sandalen. Voordelen: Meer anatomische look, en functioneel bij het dragen van sandalen



SANDAALTEEN



# ÖSSUR VOETEN

## KARAKTERISTIEKEN

### WEERBESTENDIG

Een weerbestendig apparaat maakt gebruik in een natte en/of vochtige omgeving mogelijk. Het apparaat is echter niet bestand tegen onderdompeling in water. Vers water dat tegen het apparaat spat ongeacht welke richting heeft geen schadelijk effect. Nadat het apparaat in contact is geweest met zoet water, moet het apparaat grondig afgedroogd worden. Met vers water wordt leidingwater bedoeld. Met uitzondering van zout en chloor water.



WEERBESTENDIG

### WATERBESTENDIG

Of het nu gaat om zoet water, zout water of chloorwater, waterbestendige Össur-producten bieden u de bescherming die u nodig hebt. Het gebruik van eersteklas materialen biedt permanente bescherming tegen schadelijk binnendringend water, zelfs na onderdompeling, terwijl de functionaliteit die u verwacht behouden blijft.



WATERBESTENDIG

### HYDRAULISCHE DORSIFLEXIE

De hydraulische dorsiflexie en plantarflexie bieden de gebruiker zwaafasevrijheid.



HYDRAULISCHE DORSIFLEXIE

## UNITY® VACUUM SUSPENSIESYSTEEM

### INTRODUCTIE

Voortbouwend op de befaamde Iceross Seal-In-technologie hebben de ontwerpers en engineers van Össur een nieuwe vorm van geavanceerde vacuümbevestiging ontwikkeld die ook te gebruiken is met de Flex-Foot-technologie.

Bij het ontwerpen was het de uitdaging om met een Seal-In-liner een verhoogd vacuüm te bereiken met behulp van een eenvoudig pompmechanisme dat slechts minimale invloed had op het functioneren van de voet. Unity past alleen daar vacuüm toe waar het nodig is, namelijk rondom het distale deel van het been, en stabiliseert zo het volume. Tegelijkertijd creëert het een zeer effectieve vacuümbevestiging zonder sleeve.

Zonder sleeve wordt de range of motion niet beperkt en kan het vacuüm met een druk op de knop snel en eenvoudig worden opgeheven. Het ontwerp minimaliseert het risico op proximale lekkage van het vacuüm en problemen met lekken die zich voordoen bij meer traditionele vacuümmethoden boven de knie.

### BELANGRIJKSTE VOORDELEN

Unity biedt de zekerheid en veiligheid van vacuümbevestiging, maar zonder het ongemak en de beperkingen van een sleeve. Dit geavanceerde systeem van Össur biedt een effectieve oplossing bij volumeschommelingen en is volledig compatibel met Flex-Foot-technologie.

- Geen sleeve nodig: grotere mobiliteit voor en acceptatie door gebruikers
- Distaal vacuüm: effectieve stabilisatie van volume
- Eenvoudig ontwerp: vacuüm wordt eenvoudig en snel opgebouwd/opgeheven
- Losse pomp: geen invloed op de functionaliteit van de voet

### TOEPASSINGEN

Unity is beschikbaar voor de meeste Flex-Foot voeten, waardoor een breed spectrum aan gebruikers wordt bereikt. Zowel transtibiaal als transfemoraal geamputeerden kunnen Unity gebruiken. Iceross Seal-In X is ontworpen zodat een optimale seal plaatsing mogelijk is waardoor een sterk vacuüm ontstaat.

## BALANCE™ FOOT S

UNITY  
COMPATIBLE



De Balance Foot S is een lichtgewicht, waterdichte voet die speciaal is ontworpen om te voldoen aan de behoeften van minder actieve lopers. Voor deze gebruikers zorgt het dempende hielschuim met geleidelijke verstijving en breed voetblad voor verbeterde stabiliteitsperceptie en de perceptie van een soepele afrol.

De anatomische voetcover heeft een zool met stevige grip en sandaal-tenen met de mogelijkheid om verschillende soorten schoenen te dragen.

Össur adviseert de Balance Foot S te gebruiken in combinatie met het sleeve-loze vacuümsuspensiesysteem Unity® dat een minimaal gewicht en geen extra inbouwhoogte toevoegt en de dynamiek van de Balance Foot S niet verstoort. Unity is ontworpen om veilige suspensie te bieden in combinatie met Iceross Seal-In®-technologie, terwijl volumeveranderingen worden gestabiliseerd en de hele dag door een comfortabele pasvorm van de koker wordt behouden.



Gebruikersinformatie	
Amputatieniveau:	Transfemoraal en Transtibiaal
Impactniveau:	Laag
Maximaal gewicht patiënt:	147kg

Unity Informatie	
Max. vacuüm:	24inHg (609mmHg)
Normale werkdruk:	-15inHg tot -23inHg
Toegevoegd gewicht systeem:	130g met pomp, kokerventiel en slang

Productinformatie	
Categorie:	1-8
Maat:	22-30
Gewicht van de voet: (Maat 27, cat5)	622 g met voetovertrek en sok
Inbouwhoogte: (Maat 27)	126mm met mannelijke piramide en voetovertrek
Hielhoogte:	10mm
Adapteropties:	Mannelijke piramide



TEENHEFBOOM



MULTI-AXIALE AANPASSING



GESPLITSE TEEN



SANDAALTEEN



WATERBESTENDIG



WEERBESTENDIG\*

\*Weerbestendig bij gebruik met Unity.

## BESTELINFORMATIE

### VOOR COMPLETE VOET



## BALANCE™ FOOT S

### BESTELINFORMATIE

Selecteer bij het bestellen de geschikte Unity pompmodulekit voor de maat van de voetmodule; Unity wordt dan op de voet gemonteerd geleverd. Voor extra gemak en systeemcompatibiliteit wordt ten zeerste aangeraden om de Unity Ventiel Kit te gebruiken voor de aansluiting op de koker.

Voor linerselectie en bestelnummers, zie de Iceross Seal-In pagina's.

#### VOOR COMPLETE VOET MET UNITY

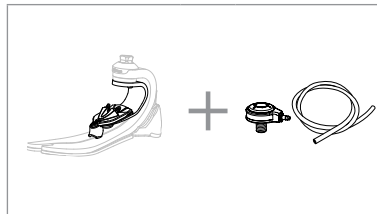

### KEUZETABEL CATEGORIEËN

Gewicht kg	45-52	53-59	60-68	69-77	78-88	89-100	101-116	117-130	131-147
Laag belastingsniveau									
Maat 22-24	1	1	2	3	4	5	N/A	N/A	N/A
Maat 25-27	1	1	2	3	4	5	6	7	8
Maat 28-30	3	3	3	3	4	5	6	7	8

### AFMETINGEN

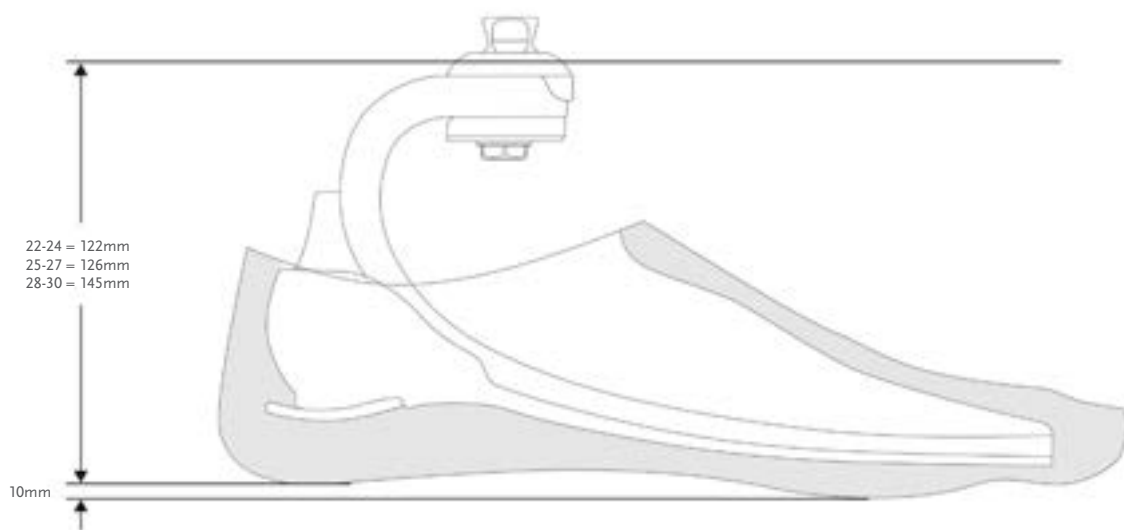

# BALANCE™ FOOT S

## KITS

### BALANCE FOOT S MET MANNELIJKE PIRAMIDE

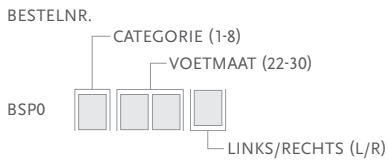

Inclusief:

- Voetmodule
- Afneembare voetovertrek\* met een zwarte Spectra-sock

\*Graag vermelden wanneer u een bruine voetovertrek wilt bestellen. Voeg "BR" toe aan het bestelnr.



### BALANCE FOOT S MET MANNELIJKE PIRAMIDE EN UNITY POMP

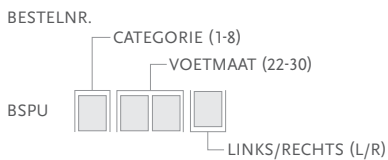

Inclusief:

- Voetmodule
- Afneembare voetovertrek\* met een zwarte Spectra-sock
- Unity Pomp

\*Opmerking: Unity wordt voorgemonteerd op de voet geleverd. Ventiel Kit dient apart besteld te worden.

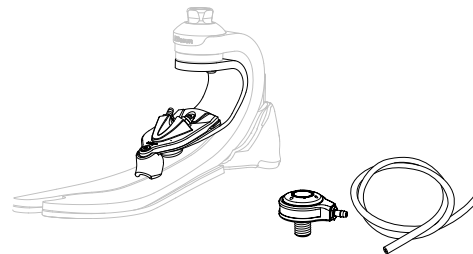

## UNITY

Afbeelding	Bestelnr.	Beschrijving	Geschikte voetkits
1	UBS0024	Unity Pump S22-24	Balance Foot S & Balance Foot S Torsion Maat 22-24
1	UBS0027	Unity Pump S25-27	Balance Foot S & Balance Foot S Torsion Maat 25-27
1	UBS0030	Unity Pump S28-30	Balance Foot S & Balance Foot S Torsion Maat 28-30
2	UTT0001	Unity TT Valve Kit	Alle
3	UTF0001	Unity TF Valve Kit	Alle
4	UTF0006	Unity TF Tube Kit	Alle
5	L-544611	Icelock 544 Unity Kit	Alle
6	UTT1103	Unity Valve Air Filter Pack (10 p.)	Alle

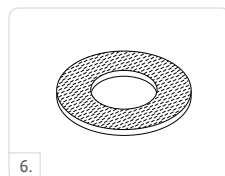
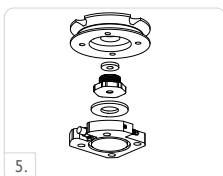
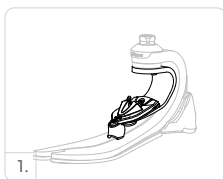

# BALANCE™ FOOT S

## UNITY RESERVE COMPONENTEN

Bestelnr.	Beschrijving
UBS00021	Unity BS Components 22-30

Inclusief:

- Luchtuitlaat
- Luchtinlaat
- Eendenbek Ventiel
- Slang
- Slang bevestiging
- Loctite

## AFWERKINGSONDERDELEN

### VOETOVERTREK KIT, BEIGE EN BRUIN\*

BESTELNR.

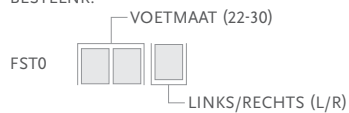

Inclusief:

- Voetvertrek\*
- Bevestiging voetvertrek
- Zwarte Spectra-sok

\*Graag vermelden wanneer u een bruine voetvertrek wilt bestellen. Voeg "BR" toe aan het bestelnr.

### FLEX-FOOT SOKKEN

Te gebruiken om de voetmodule te bedekken om zo de voet te beschermen en geluid tussen de voetmodule en de voetvertrek te verminderen.

Bestelnr.	Beschrijving	Maat	Kleur
FCX63022	FF Sock Small 1 pc	22-25	Zwart
FCX63025	FF Sock Large 1 pc	26-30	Zwart
FCX63022-15	FF Sock Small 15 pcs	22-25	Zwart
FCX63026-15	FF Sock Large 15 pcs	26-30	Zwart



## BALANCE™ FOOT S TORSION



De Balance Foot S Torsion is een lichtgewicht, waterdichte voet die speciaal is ontworpen om te voldoen aan de behoeften van minder actieve lopers. Voor deze gebruikers zorgt het dempende hielschuim met geleidelijke verstijving en breed zoolblad voor verbeterde stabiliteitsperceptie en de perceptie van een soepele afrol.

De torsion shock unit biedt waardevolle schokabsorptie en helpt verloren rotatiemogelijkheden te herstellen. De anatomische voetcover heeft een zool met vaste grip en een sandaal-klemneus met de mogelijkheid om verschillende soorten schoenen te dragen.

Össur adviseert de Balance Foot S Torsion te gebruiken in combinatie met het sleeve-loze vacuümsuspensiesysteem Unity® dat een minimaal gewicht en geen extra inbouwhoogte toevoegt en de dynamiek van de Balance Foot S niet verstoort. Unity is ontworpen om veilige suspensie te bieden in combinatie met Iceross Seal-In®-technologie, terwijl volumeveranderingen worden gestabiliseerd en de hele dag door een comfortabele pasvorm van de koker wordt behouden.



Gebruikersinformatie	
Amputatieniveau:	Transfemorale en Transtibiale
Impactniveau:	Laag
Maximaal gewicht patiënt:	147kg

Unity Informatie	
Max. vacuüm:	24inHg (609mmHg)
Normale werkdruk:	-15inHg tot -23inHg
Toegevoegd gewicht systeem:	130g met pomp, kokerventiel en slang

Productinformatie	
Categorie:	1-8
Maat:	22-30
Gewicht van de voet: (Maat 27, cat5)	996 g met voetovertrek en sok
Inbouwhoogte: (Maat 27)	204 mm met mannelijke piramide en voetovertrek
Hielhoogte:	10mm
Adapteropties:	Mannelijke piramide



TEENHEFBOOM



MULTI-AXIALE AANPASSING



GESPLITSE TEEN



VERTICALE SCHOKBUIJS



SANDAALTEEN



WATERBESTENDIG



WEERBESTENDIG\*



DRAAIING

\*Weerbestendig bij gebruik met Unity.

## BESTELINFORMATIE

### VOOR COMPLETE VOET

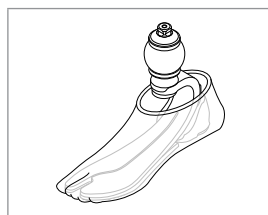

## BALANCE™ FOOT S TORSION

### BESTELINFORMATIE

Selecteer bij het bestellen de geschikte Unity pomppodulekit voor de maat van de voetmodule; Unity wordt dan op de voet gemonteerd geleverd. Voor extra gemak en systeemcompatibiliteit wordt ten eerste aangeraden om de Unity Ventiel Kit te gebruiken voor de aansluiting op de koker.

Voor linerselectie en bestelnummers, zie de Icross Seal-In pagina's.

#### VOOR COMPLETE VOET MET UNITY

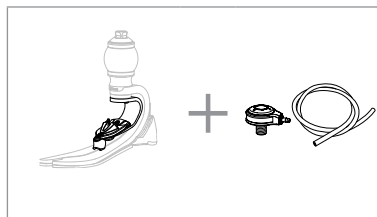

### KEUZETABEL CATEGORIEËN

Gewicht kg	45-52	53-59	60-68	69-77	78-88	89-100	101-116	117-130	131-147
Laag belastingsniveau									
Maat 22-24	1	1	2	3	4	5	N/A	N/A	N/A
Maat 25-27	1	1	2	3	4	5	6	7	8
Maat 28-30	3	3	3	3	4	5	6	7	8

### AFMETINGEN

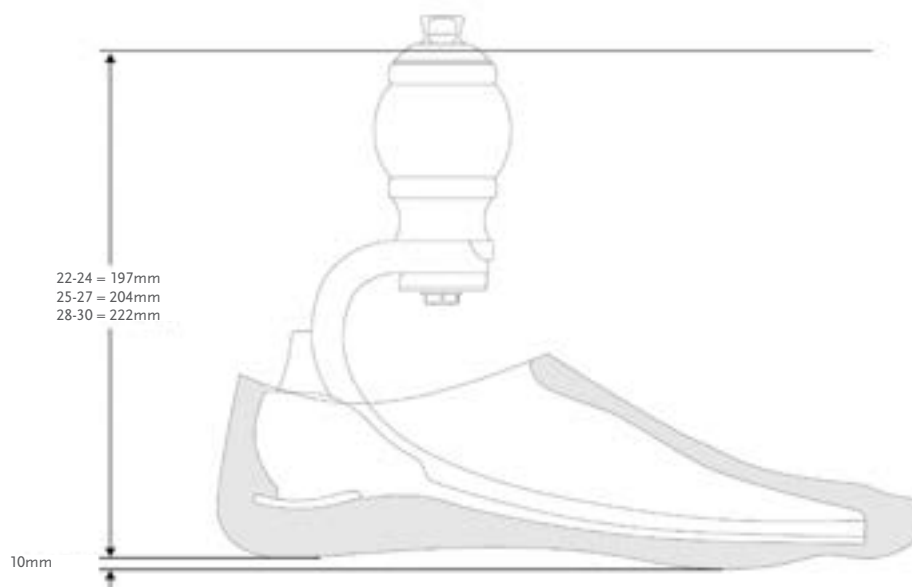

# BALANCE™ FOOT S TORSION

## KITS

### BALANCE FOOT S TORSION MET MANNELIJKE PIRAMIDE

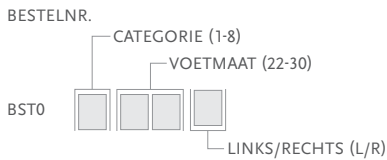

Inclusief:

- Voetmodule
- Afneembare voetovertrek\* met een zwarte Spectra-sock

\*Graag vermelden wanneer u een bruine voetovertrek wilt bestellen. Voeg "BR" toe aan het bestelnr.

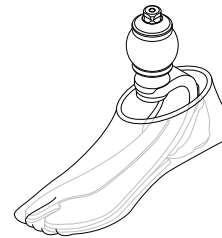

### BALANCE FOOT S TORSION MET MANNELIJKE PIRAMIDE EN UNITY POMP

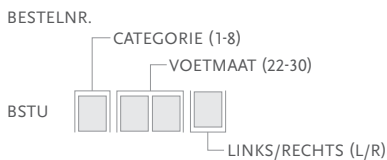

Inclusief:

- Voetmodule
- Afneembare voetovertrek\* met een zwarte Spectra-sock
- Unity Pomp

\*Opmerking: Unity wordt voorgemonteerd op de voet geleverd. Ventiel Kit dient apart besteld te worden.

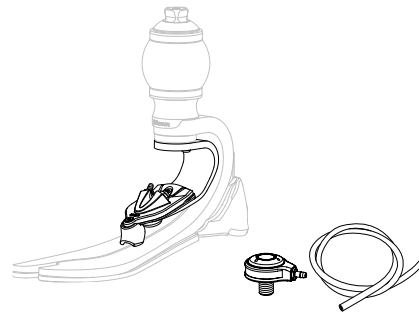

## UNITY

Afbeelding	Bestelnr.	Beschrijving	Geschikte voetkits
1	UBS0024	Unity Pump S22-24	Balance Foot S & Balance Foot S Torsion Maat 22-24
1	UBS0027	Unity Pump S25-27	Balance Foot S & Balance Foot S Torsion Maat 25-27
1	UBS0030	Unity Pump S28-30	Balance Foot S & Balance Foot S Torsion Maat 28-30
2	UTT0001	Unity TT Valve Kit	Alle
3	UTF0001	Unity TF Valve Kit	Alle
4	UTF0006	Unity TF Tube Kit	Alle
5	L-544611	Icelock 544 Unity Kit	Alle
6	UTT1103	Unity Valve Air Filter Pack (10 p.)	All

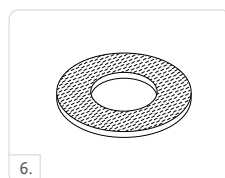
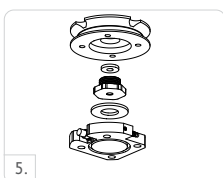



# BALANCE™ FOOT S TORSION

## UNITY RESERVE COMPONENTEN

Bestelnr.	Beschrijving
UBS00021	Unity BFS Components 22-30

Inclusief:

- Luchtuitlaat
- Luchtinlaat
- Eendenbek Ventiel
- Slang
- Slang bevestiging
- Loctite

## AFWERKINGSONDERDELEN

### VOETOVERTREK KIT, BEIGE EN BRUIN\*

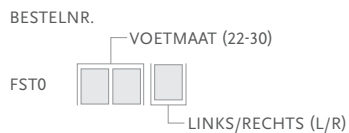

Inclusief:

- Voetvertrek\*
- Bevestiging voetvertrek
- Zwarte Spectra-sok

\*Graag vermelden wanneer u een bruine voetvertrek wilt bestellen. Voeg "BR" toe aan het bestelnr.

### FLEX-FOOT SOKKEN

Te gebruiken om de voetmodule te bedekken om zo de voet te beschermen en geluid tussen de voetmodule en de voetvertrek te verminderen.

Bestelnr.	Beschrijving	Maat	Kleur
FCX63022	FF Sock Small 1 pc	22-25	Zwart
FCX63025	FF Sock Large 1 pc	26-30	Zwart
FCX63022-15	FF Sock Small 15 pcs	22-25	Zwart
FCX63026-15	FF Sock Large 15 pcs	26-30	Zwart



## FLEX-FOOT BALANCE® MET D/P FLEXION™



Flex-Foot Balance is een comfortabele multiaxiale voet die een combinatie van bewezen duurzaamheid, stabiliteit en comfort biedt.

Flex-Foot Balance is ook beschikbaar met D/P Flexion, een hydraulische enkelmodule die 8 graden dorsiflexie en plantarflexie biedt tijdens de standfase. Dit verbetert de stabiliteit op hellingen en wanneer de gebruiker bijvoorbeeld opstaat vanuit een stoel. De dorsiflexie in de zwaai fase verkleint het risico op struikelen of vallen, iets waar laagactieve geamputeerden vaak bang voor zijn. Daarnaast is een onafhankelijke aanpassing van de stijfheid van de dorsiflexie en plantarflexie mogelijk, specifiek voor elke gebruiker. Houd er rekening mee dat D/P Flexion alleen geschikt is voor laagactieve geamputeerden.

Voeg ons Unitysysteem toe, zonder extra inbouwhoogte, voor een vacuümplossing zonder sleeve.



Gebruikersinformatie	
Amputatieniveau:	Transfemorale en Transtibiale
Impactniveau:	Laag
Maximaal gewicht patiënt:	136kg



TEENHEFBOOM



MULTI-AXIALE AANPASSING



SANDAALTEEN



HYDRAULISCHE DORSIFLEXIE

Unity Informatie	
Unity maat:	23-28
Max. vacuüm:	23inHg (600mmHg)
Normale werkdruk:	-16inHg tot -20inHg
Toegevoegd gewicht systeem:	100g met pomp, kokerventiel en slang

Productinformatie	
Categorie:	0-5
Maat:	21-28
Gewicht van de voet: (Maat 27)	932g met pyramide en voetovertrek
Inbouwhoogte: (Maat 27)	138mm met pyramide en voetovertrek
Hielhoogte:	10mm
Adapteropties:	Mannelijke piramide

### BESTELINFORMATIE

#### VOOR COMPLETE VOET

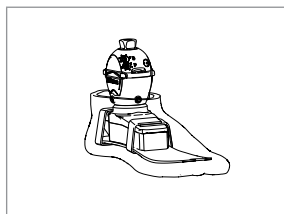

## FLEX-FOOT BALANCE® MET D/P FLEXION™

### BESTELINFORMATIE

Selecteer bij het bestellen de geschikte Unity pompmodulekit voor de maat van de voetmodule; Unity wordt dan op de voet gemonteerd geleverd. Voor extra gemak en systeemcompatibiliteit wordt ten zeerste aangeraden om de Unity TT Ventiel Kit te gebruiken voor de aansluiting op de koker.

Voor linerselectie en bestelnummers, zie de Icross Seal-In pagina's.

#### VOOR COMPLETE VOET MET UNITY

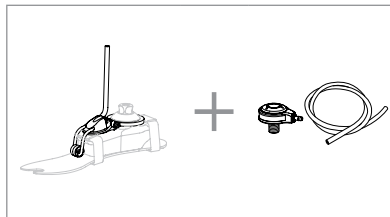

### KEUZETABEL CATEGORIEËN

Gewicht kg	36-44	45-61	62-80	81-97	98-114	115-136
21	0	1	N/A	N/A	N/A	N/A
22	0	1	N/A	N/A	N/A	N/A
23	0	1	2	N/A	N/A	N/A
24	0	1	2	N/A	N/A	N/A
25	N/A	1	2	3	4	5
26	N/A	1	2	3	4	5
27	N/A	N/A	2	3	4	5
28	N/A	N/A	2	3	4	5

Opmerking: Bovenstaande categorieën hebben alleen betrekking op Flex-Foot Balance met of zonder D/P Flexion.

### AFMETINGEN

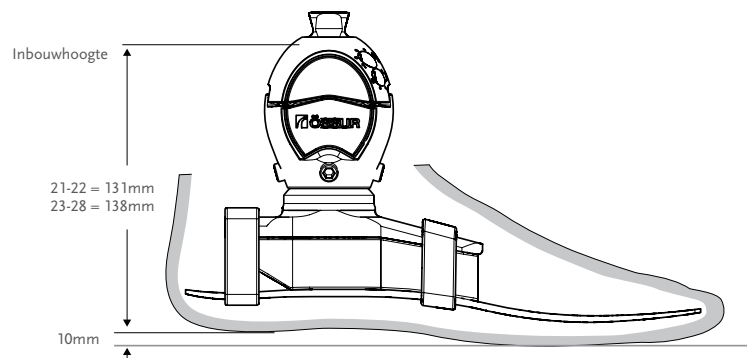

Opmerking: Flex-Foot Balance met Unity heeft dezelfde inbouwhoogte als Flex-Foot Balance met of zonder D/P Flexion.

# FLEX-FOOT BALANCE® MET D/P FLEXION™

## KITS

### FLEX-FOOT BALANCE MET D/P FLEXION

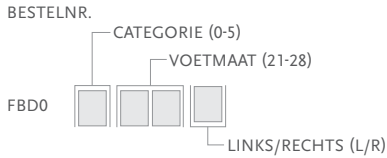

Inclusief:

- Voetmodule met D/P Flexion
- Afneembare voetvertrek\* met een Flex-Foot sok

\*Voor Flex-Foot Balance met D/P flexion met een bruine voetvertrek, voeg "BR" toe aan het bestelnr.

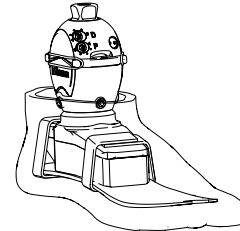

### VOETKITS GESCHIKT VOOR GEBRUIK MET UNITY

#### UNITY VOOR FLEX-FOOT BALANCE MET D/P FLEXION EN UNITY POMP

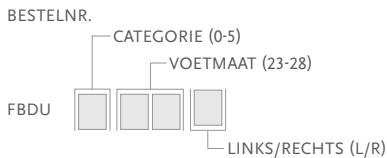

Inclusief:

- Voetmodule met D/P Flexion
- Afneembare voetvertrek\* met een Flex-Foot Sock
- Unity Pomp

\*Voor Flex-Foot Balance met D/P flexion met een bruine voetvertrek, voeg "BR" toe aan het bestelnr.  
Opmerking: Unity wordt voorgemonteerd op de voet geleverd. Ventiel Kit dient apart besteld te worden.

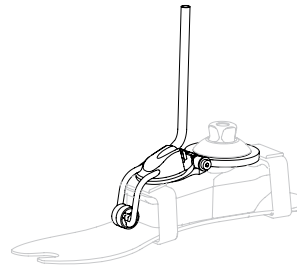

## UNITY

### UNITY KITS

Afbeelding	Bestelnr.	Beschrijving	Geschikte voetkits
1	UKB0026	Unity Pump Module K2P-FBP 23-26	Flex-Foot Balance Maat 23-26
1	UKB0028	Unity Pump Module K2P-FBP 27-28	Flex-Foot Balance Maat 27-28
2	UTT0001	Unity TT Valve Kit	Alle
3	UTF0001	Unity TF Valve Kit	Alle
4	UTF0006	Unity TF Tube Kit	Alle
5	L-544611	Icelock 544 Kit Unity	Alle
6	UTT1103	Unity Valve Air Filter Pack (10 p.)	Alle

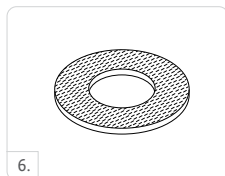
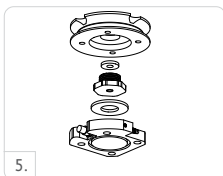
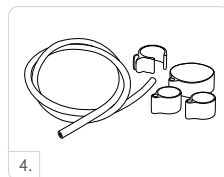
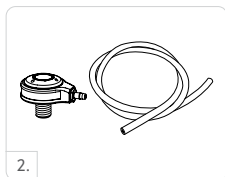
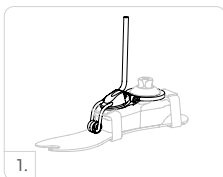

# FLEX-FOOT BALANCE® MET D/P FLEXION™

## UNITY RESERVE COMPONENTEN

Bestelnr.	Beschrijving
UKB00021	Unity Components, 23-28

Inclusief:

- Membraan
- Slang
- Terugslagventielen
- Slangbevestiging
- Buisnippels

## AFWERKINGSONDERDELEN

### VOETOVERTREK KIT, BEIGE EN BRUIN\*

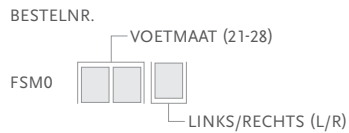

\*Voor Flex-Foot Balance met een bruine voetovertrek, voeg "BR" toe aan het bestelnr.

Inclusief:

- Voetovertrek
- Flex-Foot sok
- Bevestiging voor voetovertrek

### FLEX-FOOT SOKKEN

Te gebruiken om de voetmodule te bedekken om zo de voet te beschermen en geluid tussen de voetmodule en de voetovertrek te verminderen.

Bestelnr.	Beschrijving	Maat	Kleur
FCX63022	FF Sock Small 1 pc	22-25	Zwart
FCX63025	FF Sock Large 1 pc	26-30	Zwart
FCX63022-15	FF Sock Small 15 pcs	22-25	Zwart
FCX63026-15	FF Sock Large 15 pcs	26-30	Zwart



## FLEX-FOOT® BALANCE

UNITY  
COMPATIBLE



Flex-Foot Balance is een comfortabele multiaxiale voet die een combinatie van bewezen duurzaamheid, stabiliteit en comfort biedt. Dit leidt tot optimale therapietrouw bij geamputeerden.

De hefboom over de gehele lengte van de voet en het geïntegreerde multi-axiale ontwerp zorgen voor een soepele afwikkeling van de voet.

Unity is voor Flex-Foot Balance beschikbaar, zowel voorgemonteerd op een nieuwe voet als toegevoegd op een bestaande voet. Bij gebruik in combinatie met Iceross Seal-In liners biedt Unity vacuüm suspensie voor de koker tijdens het lopen, zonder het gebruik van een sleeve. Het voegt slechts minimaal gewicht toe aan de prothese en er zijn geen batterijen nodig. Het is betrouwbaar, effectief en gemakkelijk in gebruik, voor gemakkelijke acceptatie en verbeterde mobiliteit.



Gebruikersinformatie	
Amputatieniveau:	Transfemorale en Transtibiaal
Impactniveau:	Laag
Maximaal gewicht patiënt:	136kg



TEENHEFBOOM



MULTI-AXIALE  
AANPASSING



SANDAALTEEN

Productinformatie	
Categorie:	0-5
Maat:	21-28
Gewicht van de voet: (Maat 27)	594g met pyramide en voetovertrek
Inbouwhoogte: (Maat 27)	62mm met pyramide en voetovertrek
Hielhoogte:	10mm
Adaptiopties:	Mannelijke piramide

Unity Informatie	
Unity maat:	23-28
Max. vacuüm:	23inHg (600mmHg)
Normale werkdruk:	-16inHg tot -20inHg
Toegevoegd gewicht systeem:	100g met pomp, kokerventiel en slang

## FLEX-FOOT® BALANCE

### BESTELINFORMATIE

#### VOOR COMPLETE VOET

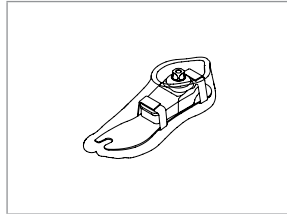

Selecteer bij het bestellen de geschikte Unity pomppodulekit voor de maat van de voetmodule; Unity wordt dan op de voet gemonteerd geleverd. Voor extra gemak en systeemcompatibiliteit wordt ten zeerste aangeraden om de Unity TT Ventiel Kit te gebruiken voor de aansluiting op de koker.

Voor linerselectie en bestelnummers, zie de Iceross Seal-In pagina's.

#### VOOR COMPLETE VOET MET UNITY

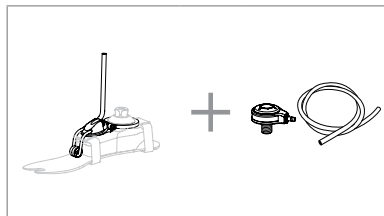

### KEUZETABEL CATEGORIEËN

Gewicht kg	36-44	45-61	62-80	81-97	98-114	115-136
21	0	1	N/A	N/A	N/A	N/A
22	0	1	N/A	N/A	N/A	N/A
23	0	1	2	N/A	N/A	N/A
24	0	1	2	N/A	N/A	N/A
25	N/A	1	2	3	4	5
26	N/A	1	2	3	4	5
27	N/A	N/A	2	3	4	5
28	N/A	N/A	2	3	4	5

Opmerking: bovenstaande categorieën hebben alleen betrekking op Flex-Foot Balance.

# FLEX-FOOT® BALANCE

## AFMETINGEN

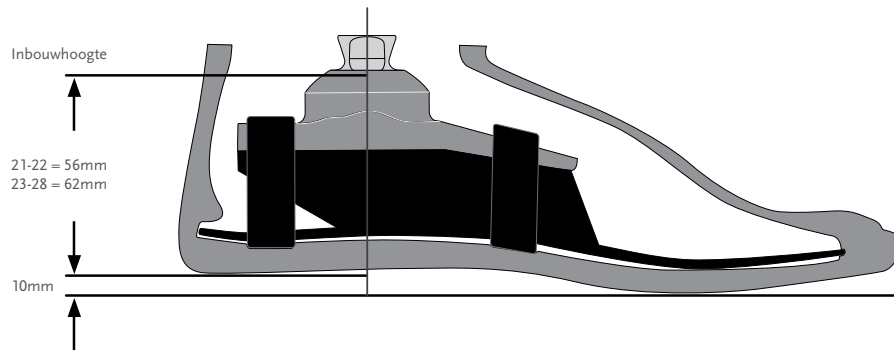

Opmerking: Flex-Foot Balance met Unity heeft dezelfde inbouwhoogte als Flex-Foot Balance.

## KITS

### FLEX-FOOT BALANCE MANNELIJKE PIRAMIDE

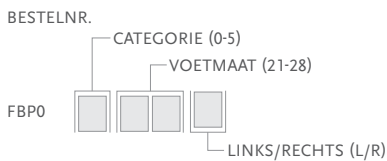

Inclusief:

- Voetmodule met mannelijke piramide adapter
- Afneembare voetovertrek\* met een Flex-Foot sok

\*Voor Flex-Foot Balance met een bruine voetovertrek, voeg "BR" toe aan het bestelnr.

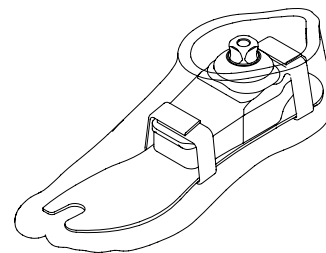

## VOETKITS GESCHIKT VOOR GEBRUIK MET UNITY

### FLEX-FOOT BALANCE MANNELIJKE PIRAMIDE EN UNITY POMP

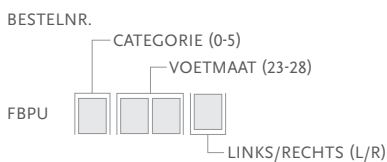

Inclusief:

- Voetmodule met mannelijke piramide adapter
- Verwijderbare voetovertrek\* met Flex-Foot sok
- Unity Pomp

\*Voor Flex-Foot Balance met een bruine voetovertrek, voeg "BR" toe aan het bestelnr.

Opmerking: Unity wordt voorgemonteerd op de voet geleverd. Ventiel Kit dient apart besteld te worden.

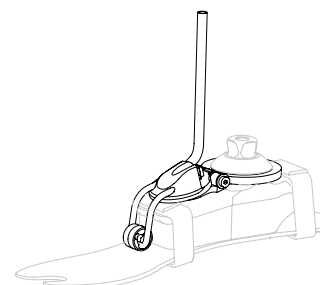



## FLEX-FOOT® BALANCE

### UNITY

#### UNITY KITS

Afbeelding	Bestelnr.	Beschrijving	Geschikte voetkits
1	UKB0026	Unity Pump Module K2P-FBP 23-26	Flex-Foot Balance Size 23-26
1	UKB0028	Unity Pump Module K2P-FBP 27-28	Flex-Foot Balance Size 27-28
2	UTT0001	Unity TT Valve Kit	Alle
3	UTF0001	Unity TF Valve Kit	Alle
4	UTF0006	Unity TF Tube Kit	Alle
5	L-544611	Icelock 544 Kit Unity	Alle
6	UTT1103	Unity Valve Air Filter Pack (10 p.)	Alle

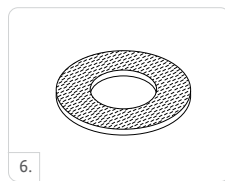
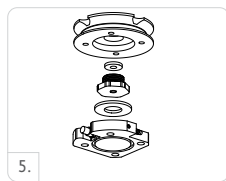
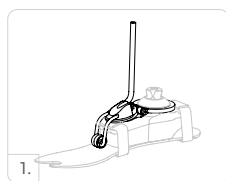

### SPARE COMPONENTS

Bestelnr.	Beschrijving
UKB00021	Unity Components, 23-28

Inclusief:

- Membraan
- Terugslagventielen
- Buisnippels
- Slang
- Slangbevestiging

### UNITY KEUZETABEL CATEGORIEËN

Gewicht kg	36-44	45-61	62-80	81-97	98-114	115-136
23	0	1	2	N/A	N/A	N/A
24	0	1	2	N/A	N/A	N/A
25	N/A	1	2	3	4	5
26	N/A	1	2	3	4	5
27	N/A	N/A	2	3	4	5
28	N/A	N/A	2	3	4	5

Opmerking: bovenstaande categorieën hebben alleen betrekking op Flex-Foot Balance.

# FLEX-FOOT® BALANCE

## AFWERKINGSONDERDELEN

### VOETOVERTREK KIT, BEIGE EN BRUIN\*

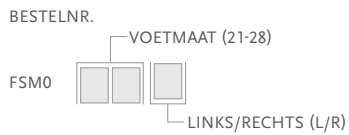

\*Voor Flex-Foot Balance met een bruine voetovertrek, voeg "BR" toe aan het bestelnr.

Inclusief:

- Voetovertrek
- Flex-Foot sok
- Bevestiging voor voetovertrek

### FLEX-FOOT SOKKEN

Te gebruiken om de voetmodule te bedekken om zo de voet te beschermen en geluid tussen de voetmodule en de voetovertrek te verminderen.

Bestelnr.	Beschrijving	Maat	Kleur
FCX63022	FF Sock Small 1 pc	22-25	Zwart
FCX63025	FF Sock Large 1 pc	26-30	Zwart
FCX63022-15	FF Sock Small 15 pcs	22-25	Zwart
FCX63026-15	FF Sock Large 15 pcs	26-30	Zwart



## BALANCE™ FOOT J

UNITY  
COMPATIBLE



Balance Foot J is ontworpen om tegemoet te komen aan de behoeften van mensen die langzamer lopen. De lichtgewicht voet heeft een hiel die stabiliteit en demping biedt tijdens de hielslag. Bovendien heeft Balance Foot J een kiel over de volledige lengte, waardoor hij uitstekende stabiliteit en ondersteuning biedt.

Unity voor Balance Foot J is een vacuümsuspensiesysteem zonder sleeve dat is ontwikkeld om volumeschommelingen te stabiliseren en de hele dag door een comfortabele kokervasvorm te behouden. Het systeem is speciaal ontworpen voor de minder actieve gebruiker, en in combinatie met de Seal-In-technologie zorgt het voor een veilige suspensie en volumebeheer. De lichtgewicht voet geeft een gevoel van stabiliteit en demping bij hielcontact en de kiel over de volledige lengte zorgt voor stabiliteit en ondersteuningsdynamiek zonder het beperkende effect van een externe suspensiesleeve. Unity zorgt slechts voor een minimale gewichtstoename, voegt geen extra inbouwhoogte toe aan de prothese en verstoort de dynamiek van de voetmodule niet.



Gebruikersinformatie	
Amputatieniveau:	Transfemoraal en Transtibiaal
Impactniveau:	Laag
Maximaal gewicht patiënt:	136kg



TEENHEFBOOM



ACTIEVE TIBIALE  
VOORTGANG



WEERBESTENDIG

Productinformatie	
Categorie:	1-5
Maat:	22-30
Gewicht van de voet: (Maat 27, Cat. 2)	502g met piramide en voetovertrek
Inbouwhoogte: (Maat 27)	125mm met mannelijke piramide en voetovertrek
Adaptieropties:	Mannelijke piramide

Unity Informatie	
Max. vacuüm:	23inHg (600mmHg)
Normale werkdruk:	-15inHg tot -18inHg
Toegevoegd gewicht systeem:	104g met pomp, kokerventiel en slang



# BALANCE™ FOOT J

## BESTELINFORMATIE

### VOOR COMPLETE VOET

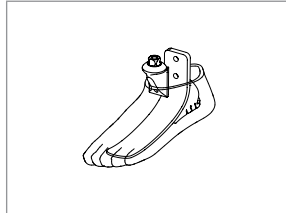

Selecteer bij het bestellen de geschikte Unity pompmodulekit voor de maat van de voetmodule; Unity wordt dan op de voet gemonteerd geleverd. Voor extra gemak en systeemcompatibiliteit wordt ten zeerste aangeraden om de Unity Ventiel Kit te gebruiken voor de aansluiting op de koker.

Voor linerselectie en bestelnummers, zie de Icross Seal-In pagina's.

### VOOR COMPLETE VOET MET UNITY

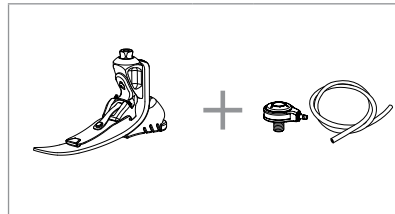

## KEUZETABEL CATEGORIEËN

Gewicht kg	45-61	62-80	81-97	98-114	115-136
22	1	2	N/A	N/A	N/A
23	1	2	3	4	N/A
24	1	2	3	4	N/A
25	1	2	3	4	5
26	1	2	3	4	5
27	1	2	3	4	5
28	N/A	2	3	4	5
29	N/A	N/A	3	4	5
30	N/A	N/A	N/A	4	5

# BALANCE™ FOOT J

## AFMETINGEN

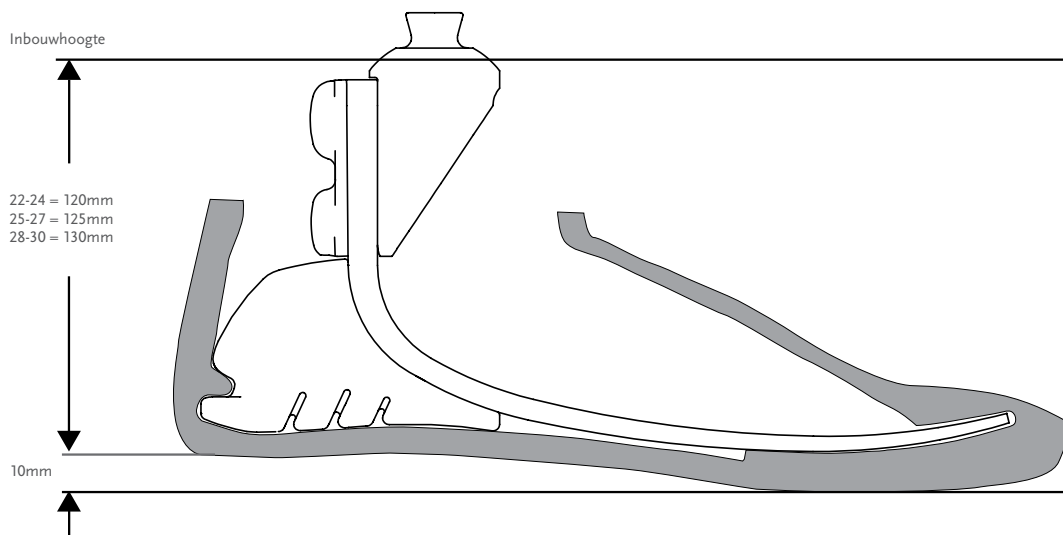

Opmerking: Balance Foot J met Unity heeft dezelfde inbouwhoogte als Balance Foot J.

## KITS

### BALANCE FOOT J MET MANNELIJKE PIRAMIDE

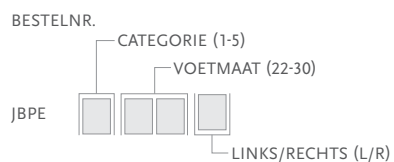

Inclusief:

- Voetmodule met mannelijke piramide
- Voetovertrek Kit\*

\*Voor Balance Foot J met een bruine voetovertrek, voeg "BR" toe aan het bestelnr.

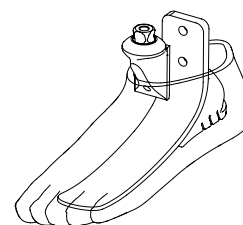

## COMPONENTEN

### MANNELIJKE PIRAMIDE ADAPTER MET BOUTEN

Bestelnr.	Cat.	Gewicht
SFX00165	1-5	158g



# BALANCE™ FOOT J

## VOETKITS GESCHIKT VOOR GEBRUIK MET UNITY

### BALANCE FOOT J MET MANNELIJKE PIRAMIDE EN UNITY POMP

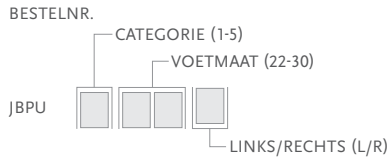

Inclusief:

- Voetmodule met mannelijke piramide
- Voetvertrek Kit\*
- Unity Pomp

\*Voor Balance Foot J met een bruine voetvertrek, voeg "BR" toe aan het bestelnr.

Opmerking: Unity wordt voorgemonteerd op de voet geleverd. Ventiel Kit dient apart besteld te worden.

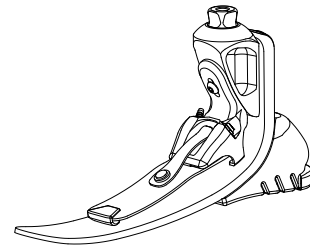

## UNITY

### UNITY KITS

Afbeelding	Bestelnr.	Beschrijving	Geschikte voetkits
1	UFA0024	FAP-JBP Unity Pump S22-24	Balance Foot J Maat 22-24
1	UFA0027	FAP-JBP Unity Pump S25-27	Balance Foot J Maat 25-27
1	UFA0030	FAP-JBP Unity Pump S28-30	Balance Foot J Maat 28-30
2	UTT0001	Unity TT Valve Kit	Alle
3	UTF0001	Unity TF Valve Kit	Alle
4	UTF0006	Unity TF Tube Kit	Alle
5	L-544611	Icelock 544 Kit Unity	Alle
6	UTT1103	Unity Valve Air Filter Pack (10 p.)	Alle

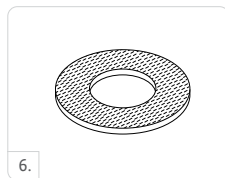
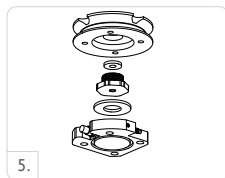
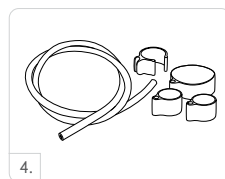

# BALANCE™ FOOT J

## UNITY RESERVE COMPONENTEN

Bestelnr.	Beschrijving
UFA00021	Unity FAP-JBP Components 22-24
UFA00022	Unity FAP-JBP Components 25-27
UFA00023	Unity FAP-JBP Components 28-30

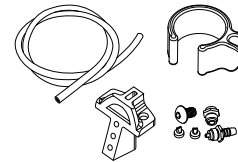

Inclusief:

- Pomp Blade
- Membraan
- Buisnippels
- Terugslagventielen
- Bevestigingsschroef
- Slang
- Loctite
- Slang bevestiging

## AFWERKINGSONDERDELEN

### VOETOVERTREK KIT, BEIGE EN BRUIN\*

BESTELNR.

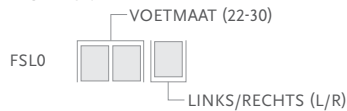

Inclusief:

- Voetovertrek Kit
- Bevestiging voor voetovertrek
- Flex-Foot sok

\*Graag vermelden wanneer u een bruine voetovertrek wilt bestellen. Voeg "BR" toe aan het bestelnr.

### FLEX-FOOT SOKKEN

Te gebruiken om de voetmodule te bedekken om zo de voet te beschermen en geluid tussen de voetmodule en de voetovertrek te verminderen.

Bestelnr.	Beschrijving	Maat	Kleur
FCX63022	FF Sock Small 1 pc	22-25	Zwart
FCX63025	FF Sock Large 1 pc	26-30	Zwart
FCX63022-15	FF Sock Small 15 pcs	22-25	Zwart
FCX63026-15	FF Sock Large 15 pcs	26-30	Zwart



## FLEX-FOOT ASSURE®

UNITY  
COMPATIBLE



De Flex-Foot Assure is een ideale eerste prothese of een permanentere optie voor laag actieve gebruikers. De Flex-Foot Assure is speciaal ontworpen voor de langzamere looper en is voorzien van een actieve hiel in combinatie met een kiel over de volledige lengte die samen het kwetsbare gezonde ledemaat beschermen. Dankzij het beproefde ontwerp en de eenvoudige pasvorm van de Assure kunnen laag actieve gebruikers gebruik maken van premium technologie die is afgestemd op hun behoeften.

Unity voor Flex-Foot Assure is een vacuümsuspensiesysteem zonder sleeve dat is ontwikkeld om volumeschommelingen te stabiliseren en de hele dag door een comfortabele kokerpasvorm te behouden. Het systeem is speciaal ontworpen voor de minder tot matig actieve gebruiker, en in combinatie met de Seal-In-technologie zorgt het voor een veilige suspensie en volumebeheer. Unity zorgt slechts voor een minimale gewichtstoename, voegt geen extra inbouwhoogte toe aan de prothese en verstoort de dynamiek van de voetmodule niet.



Gebruikersinformatie	
Amputatieniveau:	Transfemoraal en Transtibiaal
Impactniveau:	Laag
Maximaal gewicht patiënt:	136kg



TEENHEFBOOM



ACTIEVE TIBIALE VOORTGANG



WATERBESTENDIG\*



WEERBESTENDIG\*\*

\*Flex-Foot Assure met glazen buis

\*\*Flex-Foot Assure met piramide

Productinformatie	
Categorie:	1-5
Maat:	19-30
Gewicht van de voet: (Maat 27)	544g met piramide en voetovertrek
Inbouwhoogte: (Maat 27)	125mm met piramide en voetovertrek
Hielhoogte:	10mm
Adapteropties:	Mannelijke piramide of koolstofvezel buis

Unity Informatie	
Voetmaat:	22-30
Max. vacuüm:	23inHg (600mmHg)
Normale werkdruk:	-15inHg tot -18inHg
Added System Weight:	104g met pomp, kokerventiel en slang



## FLEX-FOOT ASSURE®

### BESTELINFORMATIE

VOOR COMPLETE VOET

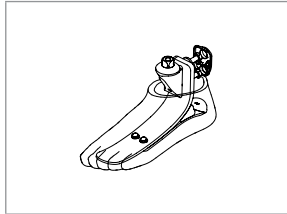

VOOR COMPLETE VOET MET SLANG

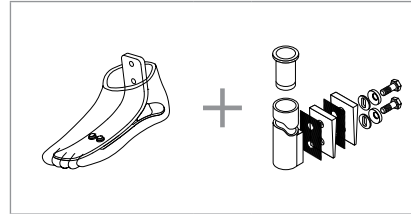

Selecteer bij het bestellen de geschikte Unity pompmodulekit voor de maat van de voetmodule; Unity wordt dan op de voet gemonteerd geleverd. Voor extra gemak en systeemcompatibiliteit wordt ten eerste aangeraden om de Unity Ventiel Kit te gebruiken voor de aansluiting op de koker.

Voor linerselectie en bestelnummers, zie de Icross Seal-In pagina's.

VOOR COMPLETE VOET

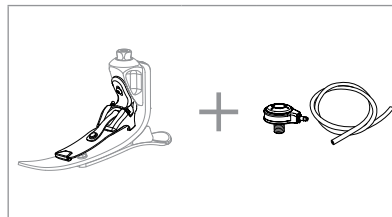

### KEUZETABEL CATEGORIEËN

Gewicht kg	45-61	62-80	81-97	98-114	115-136
19-20**	1	2	N/A	N/A	N/A
21-22**	1	2	N/A	N/A	N/A
23-24	1	2	3	4	N/A
25-26	1	2	3	4	5
27-28	1	2	3	4	5
29-30	N/A	2	3	4	5

Opmerking: bovenstaande categorieën hebben alleen betrekking op Flex-Foot Assure.

\*Niet alle maten zijn beschikbaar voor elke categorie.

\*\*Unity voor Flex-Foot Assure is verkrijgbaar vanaf maat 22 in alle categorieën.

# FLEX-FOOT ASSURE®

## AFMETINGEN

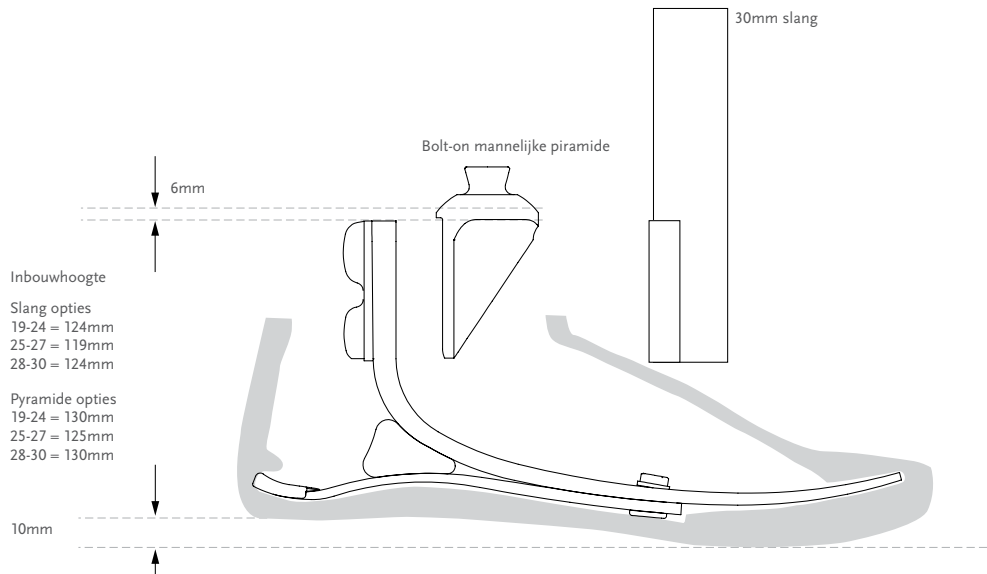

Opmerking: Flex-Foot Assure met Unity heeft dezelfde inbouwboogte als Flex-Foot Assure met een piramide optie.

## KITS

### FLEX-FOOT ASSURE KIT MET MANNELIJKE PIRAMIDE

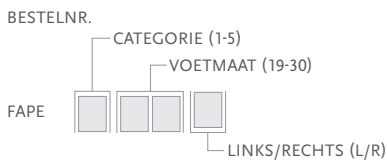

- Inclusief:
- Voetmodule met mannelijke piramide
  - Voetvertrekkit\*

\*Voor Flex-Foot Assure met een bruine voetvertrek, voeg "BR" toe aan het bestelnr.

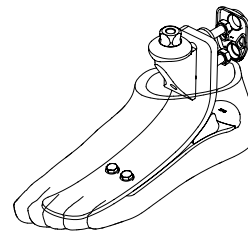

### FLEX-FOOT ASSURE ZONDER ADAPTER

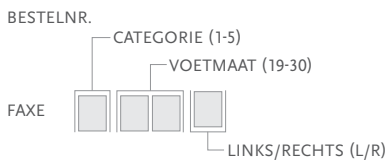

- Inclusief:
- Voetmodule
  - Voetvertrekkit\*

\*Voor Flex-Foot Assure met een bruine voetvertrek, voeg "BR" toe aan het bestelnr.

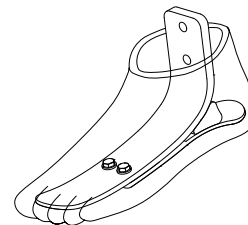

## FLEX-FOOT ASSURE®

### COMPONENTEN

#### MANNELIJKE PIRAMIDE ADAPTER MET BOUTEN

Bestelnr.	Cat.	Gewicht
SFX00165	Alle	158g



#### 30MM KOOLSTOFVEZELBUIS KIT

Bestelnr.	Cat.	Cat.	Dikte	Lengte	Gewicht
SFX00001	Rood	1-3	3mm	279mm	292g
SFX00002	Rood	1-3	3mm	381mm	333g
SFX00003	Groen	4-5	4mm	279mm	331g
SFX00004	Groen	4-5	4mm	381mm	401g

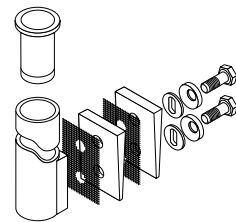

Inclusief:

- Buisinlegstuk (cat. 4-5)
- Bouten (5/16" UNF)
- Bolle ringen
- Frictiepads
- Loctite 410
- Uitlijningswiggen

### VOETKITS GESCHIKT VOOR GEBRUIK MET UNITY

#### FLEX-FOOT ASSURE MET MANNELIJKE PIRAMIDE EN UNITY POMP

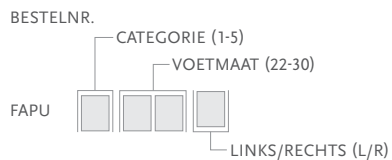

Inclusief:

- Voetmodule met mannelijke piramide
- Voetvertrekkit\*
- Unity Pomp

\*Voor Flex-Foot Assure met een bruine voetvertrek, voeg "BR" toe aan het bestelnr.  
Opmerking: Unity wordt voorgemonteerd op de voet geleverd. Ventiel Kit dient apart besteld te worden.

# FLEX-FOOT ASSURE®

## UNITY

### UNITY KITS

Afbeelding	Bestelnr.	Beschrijving	Geschikte voetkits
1	UFA0024	FAP-JBP Unity Pump S22-24	Flex-Foot Assure Size 22-24
1	UFA0027	FAP-JBP Unity Pump S25-27	Flex-Foot Assure Size 25-27
1	UFA0030	FAP-JBP Unity Pump S28-30	Flex-Foot Assure Size 28-30
2	UTT0001	Unity TT Valve Kit	Alle
3	UTF0001	Unity TF Valve Kit	Alle
4	UTF0006	Unity TF Tube Kit	Alle
5	L-544611	Icelock 544 Kit Unity	Alle
6	UTT1103	Unity Valve Air Filter Pack (10 p.)	Alle

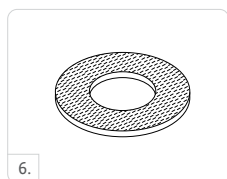
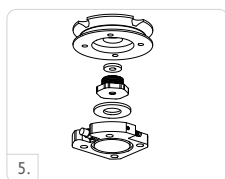
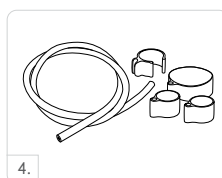

### RESERVE ONDERDELEN

Bestelnr.	Beschrijving
UFA00021	Unity FAP-JBP Components 22-24
UFA00022	Unity FAP-JBP Components 25-27
UFA00023	Unity FAP-JBP Components 28-30

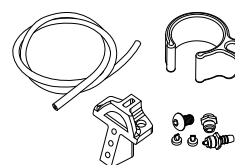

Inclusief:

- Pomp Blade
- Membraan
- Buisnippels
- Terugslagventielen
- Bevestigingsschroef
- Slang
- Loctite
- Slang bevestiging

### AFWERKINGSONDERDELEN

#### VOETOVERTREK KIT, BEIGE EN BRUIN\*

BESTELNR.

VOETMAAT (19-30)

FSL0



LINKS/RECHTS (L/R)



Inclusief:

- Voetvertrekkit
- Bevestiging voetvertrek

\*Voor Flex-Foot Assure met een bruine voetvertrek, voeg "BR" toe aan het bestelnr.

## FLEX-FOOT ASSURE®

### AFWERKINGSONDERDELEN

#### FLEX-FOOT SOKKEN

Te gebruiken om de voetmodule te bedekken om zo de voet te beschermen en geluid tussen de voetmodule en de voetovertrek te verminderen.

Bestelnr.	Beschrijving	Maat	Kleur
FCX63022	FF Sock Small 1 pc	19-25	Zwart
FCX63025	FF Sock Large 1 pc	26-30	Zwart
FCX63022-15	FF Sock Small 15 pcs	22-25	Zwart
FCX63026-15	FF Sock Large 15 pcs	26-30	Zwart



### TEKENING

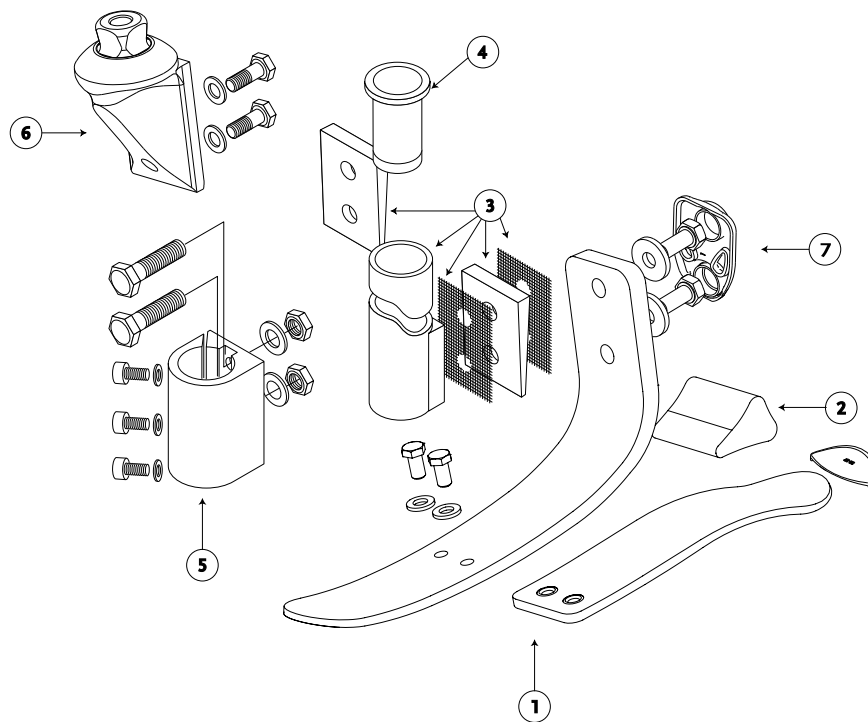

	Beschrijving
1.	Voetmodule
2.	Schuimwig
3.	Kit voor 30mm glasvezelbuis
4.	Buisinlegstuk voor SF5-SF6
5.	Toolkit voor 30mm uitlijningsfitting
6.	Mannelijke piramide
7.	Bevestigingsmiddelen

## PROPRIO FOOT®

UNITY  
COMPATIBLE



Proprio Foot is een microprocessor-gestuurde adaptieve enkel voor weinig tot middelmatig actieve mensen met een amputatie, ontworpen om de veiligheid te verbeteren door de tenen in de zwaafase hoger van de grond te tillen en aan te passen aan veranderend terrein. Proprio is volledig waterbestendig in zout en zoet water (niet goedgekeurd voor gebruik in gechloreerd water). Proprio Foot herdefinieert wat wordt verwacht van een microprocessor-gestuurde enkel en biedt echt de vrijheid om natuurlijk te bewegen met veiligheid en stabiliteit. Laat uw patiënten een nieuw niveau van mobiliteit ervaren.

### BELANGRIJKSTE KENMERKEN

- Tenen hoger van de grond in de zwaafase
- Automatische aanpassing aan vlakke ondergronden, hellingen en trappen
- Dynamische voetplaat van koolstofvezel met afwikkeleigenschappen
- Relax-modus voor comfortabel zitten en Sta op-modus voor een eenvoudigere overgang van zitten naar staan
- Ingebouwde batterij
- Waterbestendig in zout en zoet water (niet goedgekeurd voor gebruik in gechloreerd water)
- De bijbehorende Össur Logic-app voor iOS-apparaten biedt het volgende:
  - Eenvoudige instel- en aanpasmogelijkheden voor behandelaars, afdrukkare activiteitenrapporten
  - Door de gebruiker instelbare enkeluitlijning voor wisselen van schoeisel
  - Selecteren van gebruikersvoorkeuren, bijhouden van aantal stappen en batterijniveau



Gebruikersinformatie	
Amputatieniveau	Transtibiaal en Transfemoraal
Impactniveau:	Laag tot gemiddeld
Maximaal gewicht patiënt:	125kg

Productinformatie	
Categorie:	1-8
Maat:	22-30
Gewicht van de voet (Maat 27, Cat. 5):	1.5 kg met voetovertrek
Verstelbare hielhoogte:	Tot 50mm
Inbouwhoogte (Maat 27, Cat. 5):	180 mm



SANDAALTEEN



AANPASBARE HIELHOOGTE



GESPLITSE TEEN



ANATOMISCHE VOET



WATERPROOF\*

\*De Proprio Foot is niet bestand tegen chloorwater.

Unity Informatie	
Unity maat:	25-30
Max. vacuüm:	24inHg (610mmHg)
Normale werkdruk:	-15 tot -23 inHg
Toegevoegd gewicht systeem:	Ongeveer 88g met pomp, kokerventiel en slang

## PROPRIO FOOT®

### BESTELINFORMATIE

### KEUZETABEL CATEGORIEËNE

Gewicht kg	45-52	53-59	60-68	69-77	78-88	89-100	101-116	117-125
Laag impactniveau	1	1	2	3	4	5	6	7
Gemiddeld impactniveau	1	2	3	4	5	6	7	8

### KEUZETABEL CATEGORIEËN VOOR PRODUCT VARIANTEN

Categorie	1	2	3	4	5	6	7	8		
Maat 22	FSF-voetcover Geen Unity beschikbaar					N/A				
Maat 23										
Maat 24										
Maat 25	FST-voetcover Unity beschikbaar									
Maat 26										
Maat 27										
Maat 28									N/A	
Maat 29										
Maat 30										

#### VOOR COMPLETE VOET

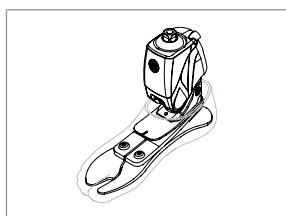

Voor een Proprio Foot in maat 25 en hoger kan een Unity worden besteld. Selecteer de juiste Unity-pompmodule op basis van de maat van de voetmodule bij het plaatsen van een bestelling en Unity wordt voormonteerd op de voet geleverd. Voor extra gemak en systeemcompatibiliteit wordt aangeraden Unity-ventielkits te gebruiken voor aansluiting op de koker.

#### VOOR COMPLETE VOET MET UNITY

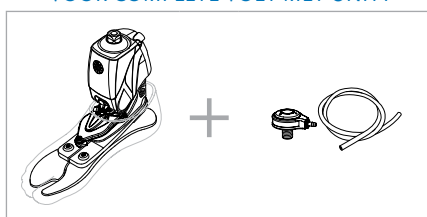

# PROPRIO FOOT®

## AFMETINGEN

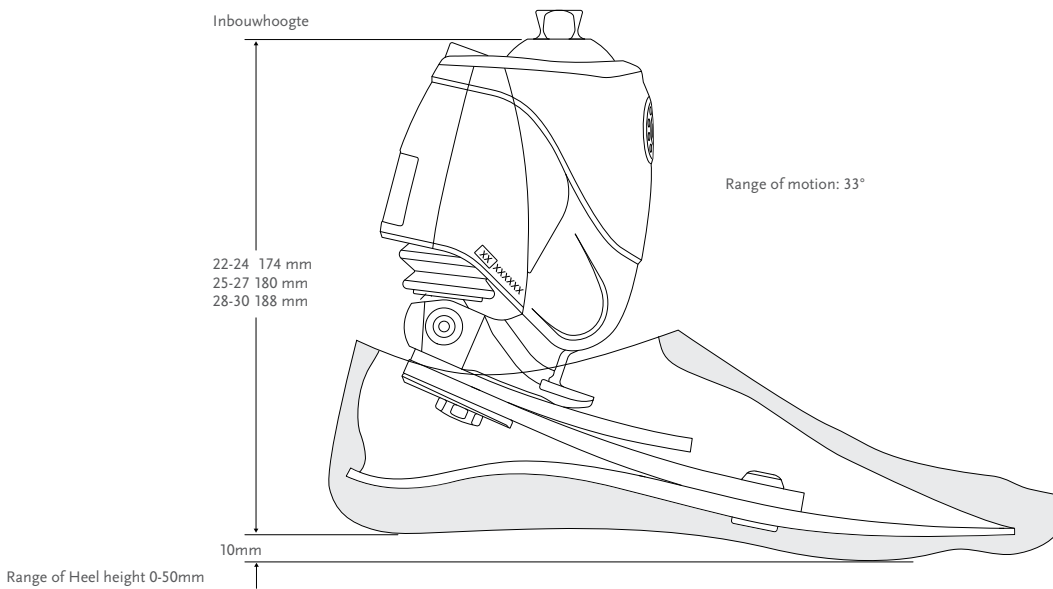

## KITS

### PROPRIO FOOT

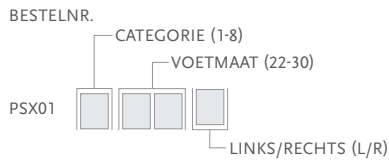

Inclusief:

- Afneembare voetovertrek met een zwarte Spectra-sock\*
- Voeding met stekker

\*Voor Proprio Foot met een bruine voetovertrek, voeg "BR" toe aan het bestelnr.

## VOETKITS GESCHIKT VOOR GEBRUIK MET UNITY

### PROPRIO FOOT MET UNITY

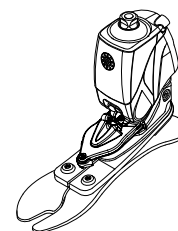
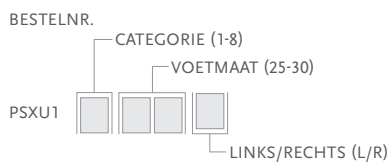

Inclusief:

- Afneembare voetovertrek met een zwarte Spectra-sock\*
- Unity Pump
- Voeding met stekker

\*Voor Proprio Foot met een bruine voetovertrek, voeg "BR" toe aan het bestelnr.  
Opmerking: Unity pomp wordt voormonteerd op de voet geleverd. Ventiel Kit dient apart besteld te worden.



# PROPRIO FOOT®

## UNITY

### UNITY KITS

Afbeelding	Bestelnr.	Beschrijving	Geschikte voetkits
1	UPS0530	Unity for Proprio Foot Small	Maat 25-27 / Cat. 1-5
1	UPS0630	Unity for Proprio Foot Large	Maat 25-27 / Cat. 6-8 & Maat 28-30 / Cat. 1-8
2	UTT0001	Unity TT Valve Kit	Alle
3	UTF0001	Unity TF Valve Kit	Alle
4	L-544611	Icelock 544 Kit	Alle
5	UTT1103	Unity Valve Air Filter Pack (10 p.)	Alle

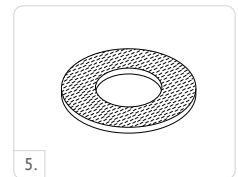
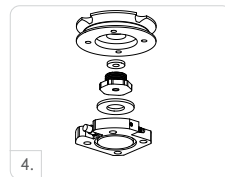
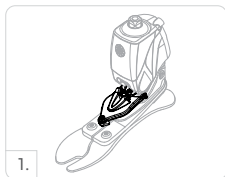

### UNITY RESERVE COMPONENTEN

Bestelnr.	Beschrijving
UPS00024	Unity PSX components for all sizes

Inclusief:

- Luchtuitlaat
- Luchtinlaat
- Terugslagventielen
- Unity Slang
- Unity Slang bevestiging
- Loctite 243

# PROPRIO FOOT®

## VERVANGENDE ONDERDELEN

Raadpleeg de 'Selectietabel voor productvarianten' voor het selecteren van voetcovers.

### FSF - VOETOVERTREK KIT, BEIGE EN BRUIN\*

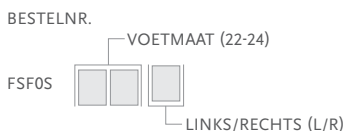

Inclusief:

- Voetovertrek\*
- Zwarte Spectra-sok

\*Voor een bruine voetovertrek, voeg "BR" toe aan het bestelnr.

### FST - VOETOVERTREK KIT, BEIGE EN BRUIN\*

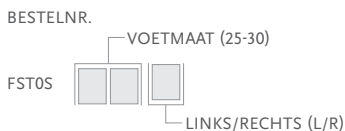

Inclusief:

- Voetovertrek
- Bevestiging voetovertrek
- Zwarte Spectra-sok

\*Voor een bruine voetovertrek, voeg "BR" toe aan het bestelnr.

### SPECTRA SOKKEN

Te gebruiken om de voetmodule te bedekken om zo de voet te beschermen en geluid tussen de voetmodule en de voetovertrek te verminderen.

Bestelnr.	Beschrijving	Maat	Kleur
FCX64022	Spectra Sock Small 1 pc	22-25	Zwart
FCX64026	Spectra Sock Large 1 pc	26-30	Zwart



## UITGEBREIDE GARANTIE

### PROPRIO FOOT KIT UITGEBREIDE GARANTIE\*

Bestelnr.	Beschrijving
PSXGE1Y	1 Year Extended Warranty (Incl. Service Check at 40 Months)
PSXGE2Y	Additional 2 Year Warranty (Incl. Service Check at 40 Months)
PSXGE3Y	Additional 3 Year Warranty (Incl. Service Check at 40 Months)
PSX1SC20M	20 Months Voluntary Service Check
PSX1SC40M	40 Months Mandatory Service Check
PSXSCAW	Voluntary after Warranty Service Check

\* Initiële Proprio Foot beperkte garantieperiode: 36 maanden. Verlengde garantie is verkrijgbaar, neem contact op met de Össur klantenservice voor opties en prijzen. Maximale totale garantieperiode is 6 jaar, moet worden aangeschaft terwijl het product onder garantie valt.

## PROPRIO FOOT®

### ACCESSOIRES

#### DUAL CHARGER KIT

De Dual Charger Kit is een optionele kit waarmee twee combinaties van Rheo Knee, Rheo Knee XC en Proprio Foot tegelijkertijd kunnen worden opgeladen.

Bestelnr.	Beschrijving
CME10110	Power Supply and Cable Attachment



#### POWER SUPPLY

Bestelnr.	Beschrijving
CME50110	Power Supply



## TALUX®



Waar de tarsale kern en de achillespeesband zorgen voor een multi-axiale werking, verbeteren de dubbele J-veren de voorwaartse beweging, waardoor de gebruiker de ideale combinatie van balans en beweeglijkheid ondervindt.

Talux evenaart veel van de anatomische functies van de menselijke voet en is speciaal ontworpen voor een vloeiende, natuurlijke loopbeweging op verschillende soorten ondergrond, voor laag tot gemiddeld actieve gebruikers. Talux wordt geleverd met een sandaalteen voor een eenvoudiger schoeiselkeuze.



Gebruikersinformatie	
Amputatieniveau:	Transtibiaal en Transfemoraal
Impactniveau:	Laag tot gemiddeld
Maximaal gewicht patiënt:	147kg



TEENHEFBOOM



ACTIEVE TIBIALE VOORTGANG



MULTI-AXIALE AANPASSING



SANDAALTEEN

Productinformatie	
Categorie:	1-8
Maat:	23-30
Gewicht van de voet: (Maat 27)	860g met piramide en voetovertrek
Inbouwhoogte: (Maat 27)	182mm met piramide en voetovertrek
Hielhoogte:	10mm
Adapteropties:	Mannelijke piramide of buis kit

### BESTELINFORMATIE

#### VOOR COMPLETE VOET MET MANNELIJKE PIRAMIDE

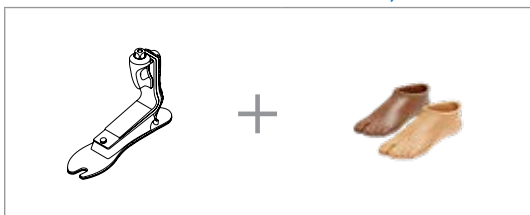

#### VOOR COMPLETE VOET MET KOOLSTOFVEZELBUIS

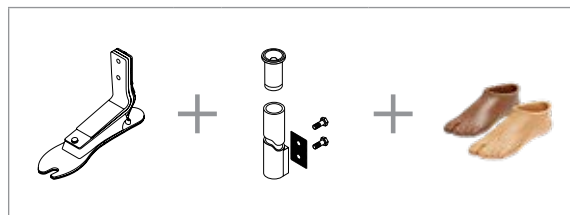

#### VOOR COMPLETE VOET ZONDER ADAPTER

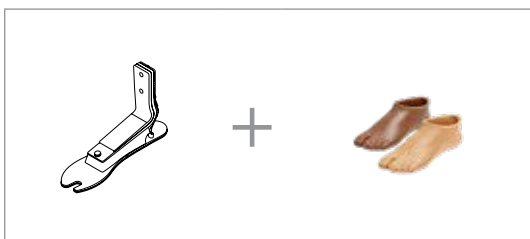

# TALUX®

## KEUZETABEL CATEGORIEËN

### LAGE IMPACT

Gewicht kg	45-52	53-59	60-68	69-77	78-88	89-100	101-116	117-130	131-147
23-24	1	1	2	3	4	5	N/A	N/A	N/A
25-26	N/A	N/A	2	3	4	5	6	7	N/A
27-28	N/A	N/A	N/A	3	4	5	6	7	8
29-30	N/A	N/A	N/A	N/A	4	5	6	7	8

### GEMIDDELDE IMPACT

Gewicht kg	45-52	53-59	60-68	69-77	78-88	89-100	101-116	117-130	131-147
23-24	1	2	3	4	5	N/A	N/A	N/A	N/A
25-26	N/A	2	3	4	5	6	7	N/A	N/A
27-28	N/A	N/A	3	4	5	6	7	8	N/A
29-30	N/A	N/A	N/A	4	5	6	7	8	N/A

## AFMETINGEN

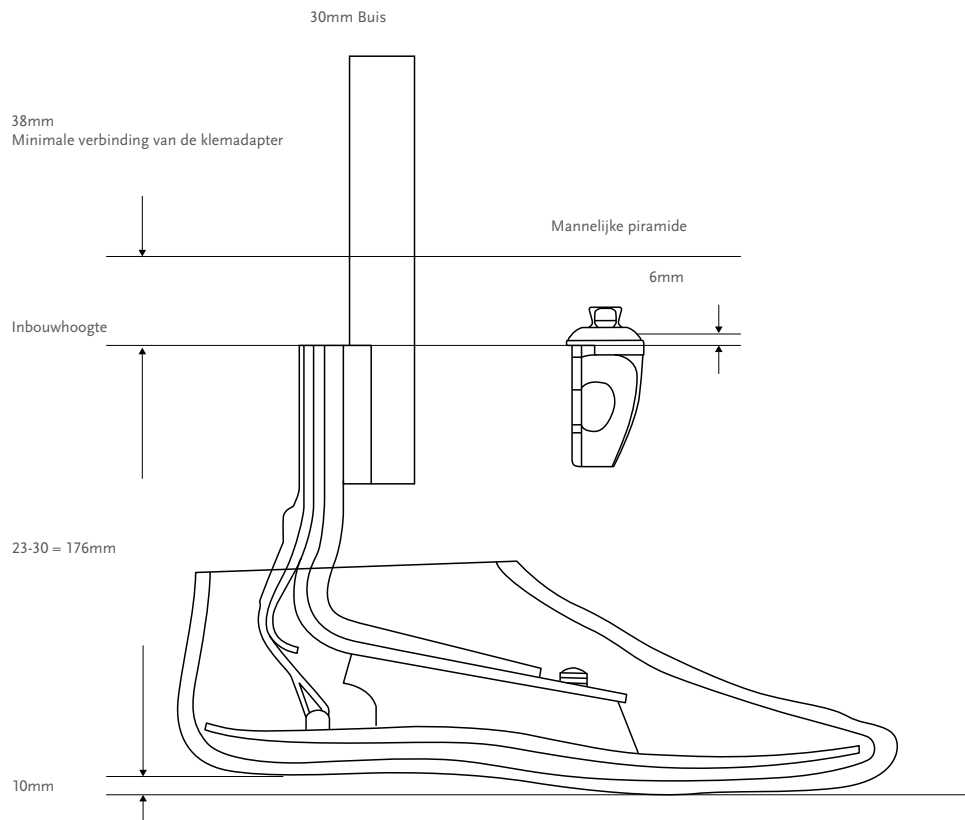

# TALUX®

## KITS

### TALUX MET MANNELIJKE PIRAMIDE OPTIE

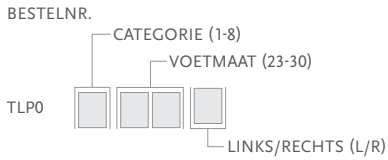

Inclusief:

- Voetmodule
- Achillesband
- Tarsale kern
- Bevestigingsmiddelen
- Mannelijke piramide

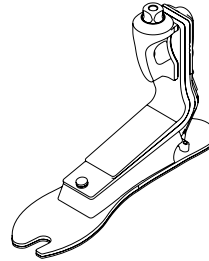

### TALUX ZONDER ADAPTER

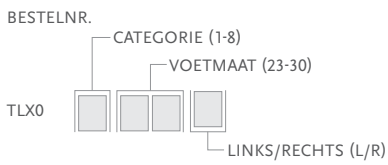

Inclusief:

- Voetmodule
- Achillesband
- Tarsale kern
- Bevestigingsmiddelen

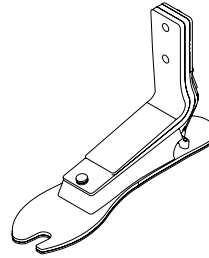

# TALUX®

## KITS

### MALE PYRAMID ADAPTER KITS

Bestelnr.	Gewicht	Cat.
FFC2210003	180g	1-6
FFC2210004	220g	7-8

Inclusief:

- Piramide
- Boutafdekkapjes
- Hardware (M8 of M10 bouten)
- Loctite 410

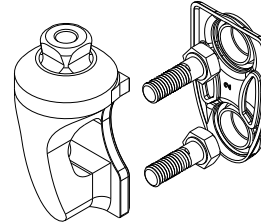

### 30MM KOOLSTOFVEZELBUIS KIT

Bestelnr.	Gewicht	Lengte	Cat.
TLX01011	216g	229mm	1-6
TLX01012	275g	229mm	7-8
TLX01013	293g	381mm	1-6
TLX01014	369g	381mm	7-8

Inclusief:

- Koolstofvezelbuis
- Bevestigingsmiddelen ( 5/16" UNF bouten)
- Frictiepads
- Loctite
- Buisinlegstuk (cat. 7-8)

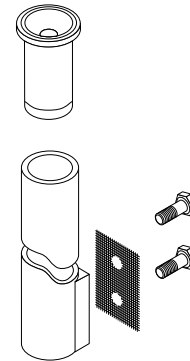

### ACHILLES STRAP KITS

Bestelnr.	Cat.	Voetmaat
TLX01002	1-6	23-26
TLX01003	1-6	27-28
TLX01004	7-8	23-26
TLX01005	7-8	27-30

Inclusief:

- Band
- Hanger
- Pin
- Bouten

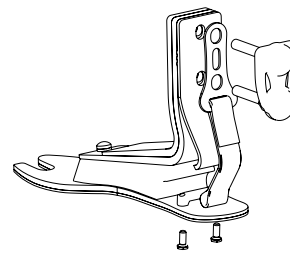

### HEEL WEDGE KIT

Bestelnr.	Beschrijving
TLX01001	Heel Wedge Kit

Inclusief:

- 3 wiggen
- Lijm

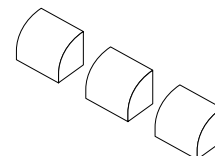

# TALUX®

## COMPONENTEN

### BUISINLEGSTUK

Bestelnr.	Gewicht	Diameter	Cat.
A-718009	18g	30mm	7-8

Bestelnr.	Beschrijving
CM160016	Loctite 410 black

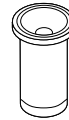

### BEVESTIGINGSBOUTEN VOOR 30MM BUIS

Bestelnr.	Cat.	Maat	Lengte
CM130219	1-6	24 x 5/16"	1 3/4"
CM130213	7-9	24 x 3/8"	1 3/4"

### BEVESTIGINGSBOUTEN VOOR PIRAMIDE

Bestelnr.	Cat.	Maat	Lengte
CM130234	1-6	M8	35mm
CM130223	7-8	M10	35mm

## AFWERKINGSONDERDELEN

### VOETOVERTREK KIT, BEIGE EN BRUIN\*

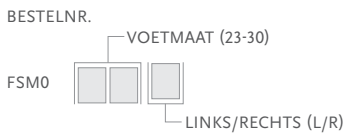

Inclusief:

- Voetovertrek
- Bevestigingsplaat
- Spectra Sok

\*Voor een bruine voetovertrek, voeg "BR" toe aan het bestelnr.



### FLEX-FOOT SOKKEN

Te gebruiken om de voetmodule te bedekken om zo de voet te beschermen en geluid tussen de voetmodule en de voetovertrek te verminderen.

Bestelnr.	Beschrijving	Maat	Kleur
FCX63022	FF Sock Small 1 pc	22-25	Zwart
FCX63025	FF Sock Large 1 pc	26-30	Zwart
FCX63022-15	FF Sock Small 15 pcs	22-25	Zwart
FCX63026-15	FF Sock Large 15 pcs	26-30	Zwart





# TALUX®

## TEKENING

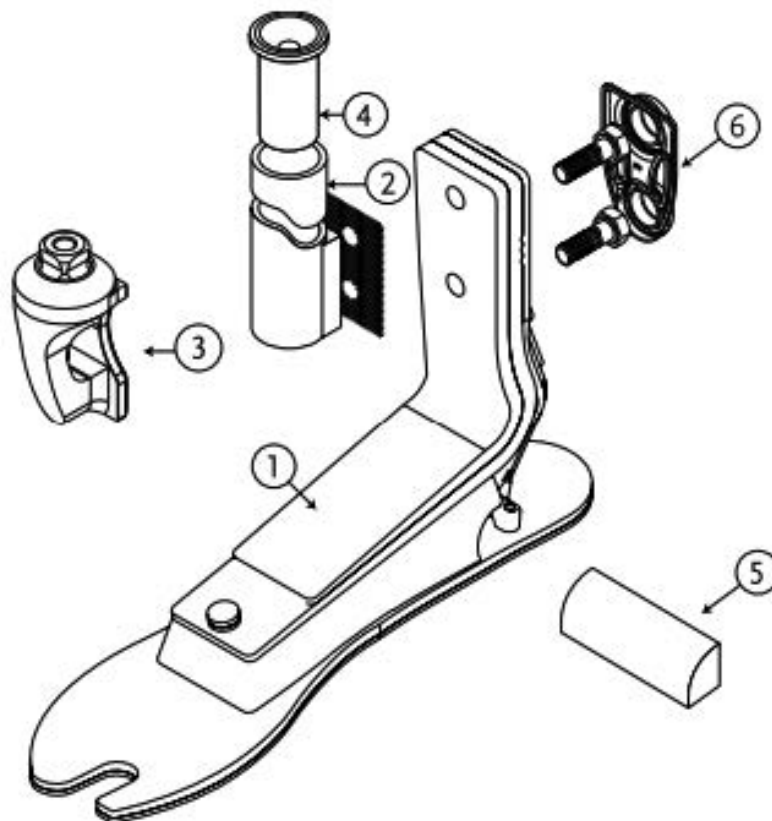

	Beschrijving
1.	Voetmodule
2.	Kit voor 30mm koolstofvezelbuis
3.	Ingebouwde mannelijke piramide
4.	Buisinlegstuk
5.	Talux wigkit
6.	Plastic kapje

## PRO-FLEX® PIVOT

UNITY  
COMPATIBLE



De Pro-Flex combineert een ongelooflijke 27° enkelbeweging met aanzienlijk grotere enkelkracht dan een conventionele koolstofvezelvoet. De voet is specifiek ontwikkeld om de gezonde zijde beter te beschermen en boost de biomechanische beweging na voor een bewezen belastingreductie van 11% op het contralaterale ledemaat.\*

- 27° enkelbeweging
- Vermindert de belasting op het contralaterale ledemaat met 13%
- Innovatief draaipuntmechanisme
- Esthetische anatomische voet cover

Össur raadt aan Pro-Flex te gebruiken in combinatie met het Unity®-vacuümbevestigingssysteem zonder sleeve; dit systeem maakt de voet nauwelijks zwaarder en heeft geen invloed op de inbouwhoogte en dynamische prestaties van Pro-Flex. Unity is ontwikkeld voor een betrouwbare bevestiging in combinatie met Iceross Seal-In®-technologie. Het stabiliseert volumeschommelingen en zorgt voor een comfortabele pasvorm in de koker, de hele dag lang.



Gebruikersinformatie	
Amputatieniveau:	Transfemoraal en Transtibiaal
Impactniveau:	Laag tot gemiddeld
Maximaal gewicht patiënt:	125kg

Unity Informatie	
Max. vacuüm:	-23inHg (-600mmHg)
Normale werkdruk:	-16-20 inHg
Toegevoegd gewicht systeem:	75g met pomp, kokerventiel en slang

Productinformatie	
Categorie:	1-7
Maat:	22-30
Gewicht van de voet: (Maat 27, Cat. 5)	920g met voetovertrek
Inbouwhoogte: (Maat 27)	155mm
Hielhoogte:	10mm
Adapteropties:	Mannelijke piramide



WEERBESTENDIG



ANATOMISCHE VOET



SANDAALTEEN



PIVOT TECHNOLOGIE



GESPLITSE TEEN



ENKELKRACHT

\*Heitzmann DW, Salami F, De Asha AR, Block J, Putz C, Wolf SI, Alimusaj M. Benefits of an increased prosthetic ankle range of motion for individuals OR users with transfemoral and transtibial amputation walking with a new prosthetic foot. Gait & posture. 2018 Jul 1;64:174-80.



## PRO-FLEX® PIVOT

### BESTELINFORMATIE

#### VOOR COMPLETE VOET

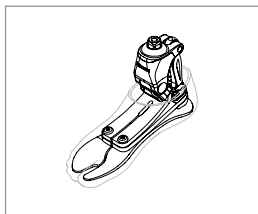

Selecteer bij het bestellen de geschikte Unity pompmodulekit voor de maat van de voetmodule; Unity wordt dan op de voet gemonteerd geleverd. Voor extra gemak en systeemcompatibiliteit wordt ten zeerste aangeraden om de Unity TT Ventiel Kit te gebruiken voor de aansluiting op de koker.

Voor linerselectie en bestelnummers, zie de Icross Seal-In pagina's.

#### VOOR COMPLETE VOET MET UNITY

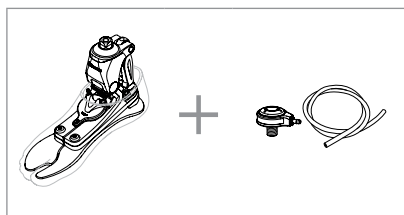

### KEUZETABEL CATEGORIEËN

Gewicht kg	45-52	53-59	60-68	69-77	78-88	89-100	101-116	117-125
<b>Laag belastingsniveau</b>								
Maat 22	1	1	2	3	4	N/A	N/A	N/A
Maat 23-24	1	1	2	3	4	5	N/A	N/A
Maat 25-26	2	2	2	3	4	5	6	7
Maat 27-28	N/A	N/A	N/A	3	4	5	6	7
Maat 29-30	N/A	N/A	N/A	N/A	4	5	6	7
<b>Gemiddeld belastingsniveau</b>								
Maat 22	1	2	3	4	N/A	N/A	N/A	N/A
Maat 23-24	1	2	3	4	5	N/A	N/A	N/A
Maat 25-26	2	2	3	4	5	6	7	N/A
Maat 27-28	N/A	N/A	3	4	5	6	7	N/A
Maat 29-30	N/A	N/A	N/A	4	5	6	7	N/A

# PRO-FLEX® PIVOT

## AFMETINGEN

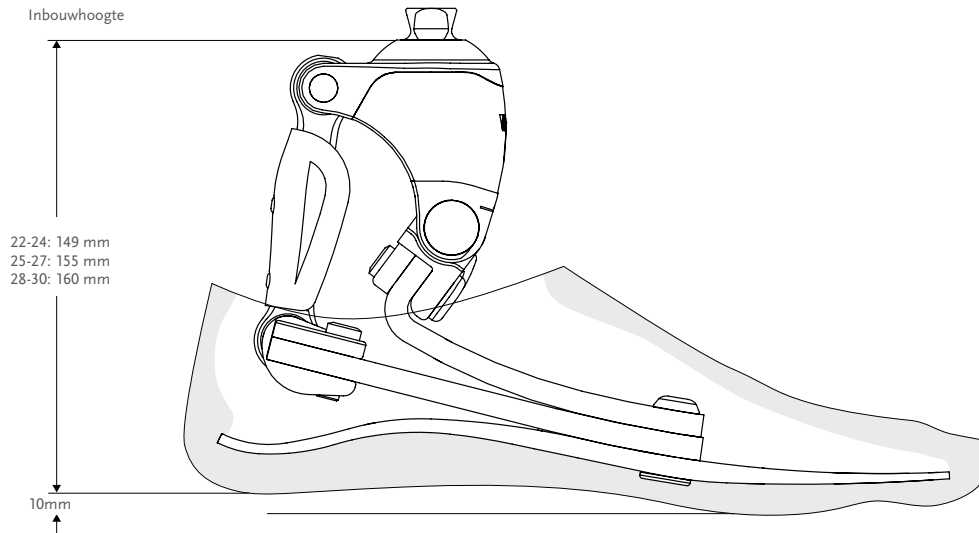

Opmerking: Pro-Flex Pivot met Unity heeft dezelfde inbouwhoogte als Pro-Flex Pivot.

## KITS

### PRO-FLEX PIVOT

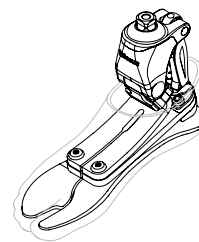
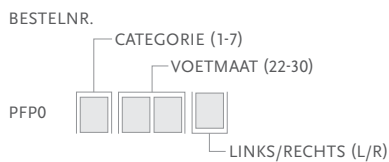

Inclusief:

- Voetmodule
- Afneembare voetvertrek\* met zwarte Spectra sok

\*Voor Pro-Flex Pivot met een bruine voetvertrek, voeg "BR" toe aan het bestelnr.

# PRO-FLEX® PIVOT

## VOETKITS GESCHIKT VOOR GEBRUIK MET UNITY

### PRO-FLEX PIVOT EN UNITY POMP

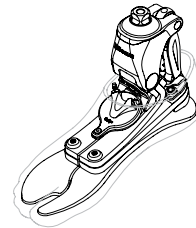
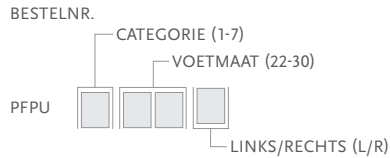

Inclusief:

- Voetmodule
- Afneembare voetvertrek\* met een zwarte Spectra-sock
- Unity Pomp

\*Voor Pro-Flex Pivot met een bruine voetvertrek, voeg "BR" toe aan het bestelnr.

Opmerking: Unity wordt voorgemonteerd op de voet geleverd. Ventiel Kit dient apart besteld te worden.

## UNITY

Afbeelding	Bestelnr.	Beschrijving	Geschikte voetkits
1	UPF0001	PFP Unity Pump S22-30	Pro-Flex Pivot Maat 22-30
2	UTT0001	Unity TT Valve Kit	Alle
3	UTF0001	Unity TF Valve Kit	Alle
4	UTF0006	Unity TF Tube Kit	Alle
5	L-5446XX	Icelock 544 Kit	Alle
6	UTT1103	Unity Valve Air Filter Pack (10 p.)	Alle

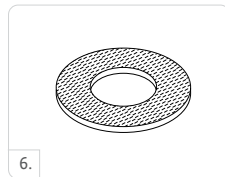
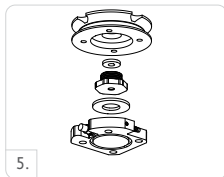
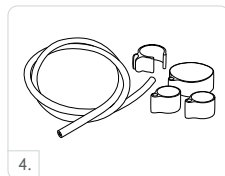

## UNITY RESERVE COMPONENTEN

Bestelnr.	Beschrijving
UPF00011	Unity PFP Components 22-30

Inclusief:

- Luchtuitlaat
- Luchtinlaat
- Terugslagventielen
- Unity Slang
- Unity Slang bevestiging
- Loctite 243

# PRO-FLEX® PIVOT

## AFWERKINGSONDERDELEN

### VOETOVERTREK KIT, BEIGE EN BRUIN\*

BESTELNR.

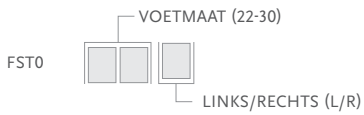

Inclusief:

- Voetvertrek
- Bevestiging voetvertrek
- Zwarte Spectra-sok

\*Voor een bruine voetvertrek, voeg "BR" toe aan het bestelnr.

### FLEX-FOOT SOKKEN

Te gebruiken om de voetmodule te bedekken om zo de voet te beschermen en geluid tussen de voetmodule en de voetvertrek te verminderen.

Bestelnr.	Beschrijving	Maat	Kleur
FCX63022	FF Sock Small 1 pc	22-25	Zwart
FCX63025	FF Sock Large 1 pc	26-30	Zwart
FCX63022-15	FF Sock Small 15 pcs	22-25	Zwart
FCX63026-15	FF Sock Large 15 pcs	26-30	Zwart



## PRO-FLEX® XC

UNITY  
COMPATIBLE



Pro-Flex XC is ontwikkeld om comfort te bieden aan de relatief actieve gebruiker, die graag wandelt en jogt. Daarnaast is deze voet geschikt voor lopen op een vlakke ondergrond. De voet wordt geleverd met een esthetische, anatomische voetovertrek en een geïntegreerde mannelijke piramide.

Pro-Flex XC is waterbestendig, wat betekent dat het volledig bestand is tegen onderdompeling in chloor- en zoutwater.

Unity voor Pro-Flex XC is zowel voormonteerd op een nieuwe voet als voor retrofit op een bestaande voet verkrijgbaar. Bij gebruik in combinatie met Icross® Seal-In®-liners zorgt Unity voor geavanceerde vacuümbevestiging in de koker tijdens het lopen, zonder de beperkingen van een externe sleeve. Het systeem maakt de bestaande prothese nauwelijks zwaarder en dankzij het eenvoudige mechanische ontwerp zijn batterijen niet nodig. Het betrouwbare, effectieve en gebruiksvriendelijke Unity-systeem is ontworpen om het evenwicht te verbeteren en huidproblemen te voorkomen.



Gebruikersinformatie	
Amputatieniveau:	Transfemoraal en Transtibiaal
Impactniveau:	Laag tot hoog
Maximaal gewicht patiënt:	166kg



ACTIEVE TIBIALE  
VOORTGANG



GESPLITSE TEEN



SANDAALTEEN



ANATOMISCHE  
VOET



WATERBESTENDIG

Productinformatie	
Categorie:	1-9
Maat:	22-30
Gewicht van de voet: (Maat 27)	772g met voetovertrek en sok
Inbouwhoogte: (Maat 27)	155mm met mannelijke piramide en voetovertrek
Hielhoogte:	10mm
Adapteropties:	Mannelijke piramide

Unity Informatie	
Max. vacuüm:	24inHg (610mmHg)
Normale werkdruk:	-15inHg tot -23inHg
Toegevoegd gewicht systeem:	97g met pomp, kokerventiel en slang

# PRO-FLEX® XC

## BESTELINFORMATIE

VOOR COMPLETE VOET

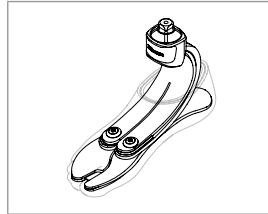

Selecteer bij het bestellen de geschikte Unity pompmodulekit voor de maat van de voetmodule; Unity wordt dan op de voet gemonteerd geleverd. Voor extra gemak en systeemcompatibiliteit wordt ten eerste aangeraden om de Unity Ventiel Kit te gebruiken voor de aansluiting op de koker.

Voor linerselectie en bestelnummers, zie de Iceross Seal-In pagina's.

VOOR COMPLETE VOET MET UNITY

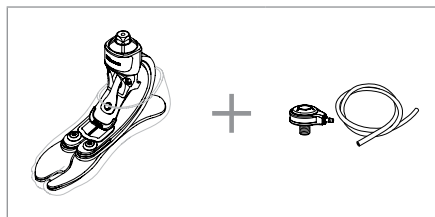

## KEUZETABEL CATEGORIEËN

Gewicht kg	45-52	53-59	60-68	69-77	78-88	89-100	101-116	117-130	131-147	148-166
<b>Laag belastingsniveau</b>										
Maat 22-24	1	1	2	3	4	5	6	N/A	N/A	N/A
Maat 25-27	1	1	2	3	4	5	6	7	8	9
Maat 28-30	3	3	3	3	4	5	6	7	8	9
<b>Gemiddeld belastingsniveau</b>										
Maat 22-24	1	2	3	4	5	6	N/A	N/A	N/A	N/A
Maat 25-27	1	2	3	4	5	6	7	8	9	N/A
Maat 28-30	3	3	3	4	5	6	7	8	9	N/A
<b>Hoog belastingsniveau</b>										
Maat 22-24	2	3	4	5	6	N/A	N/A	N/A	N/A	N/A
Maat 25-27	2	3	4	5	6	7	8	9	N/A	N/A
Maat 28-30	3	3	4	5	6	7	8	9	N/A	N/A



## PRO-FLEX® XC

### AFMETINGEN

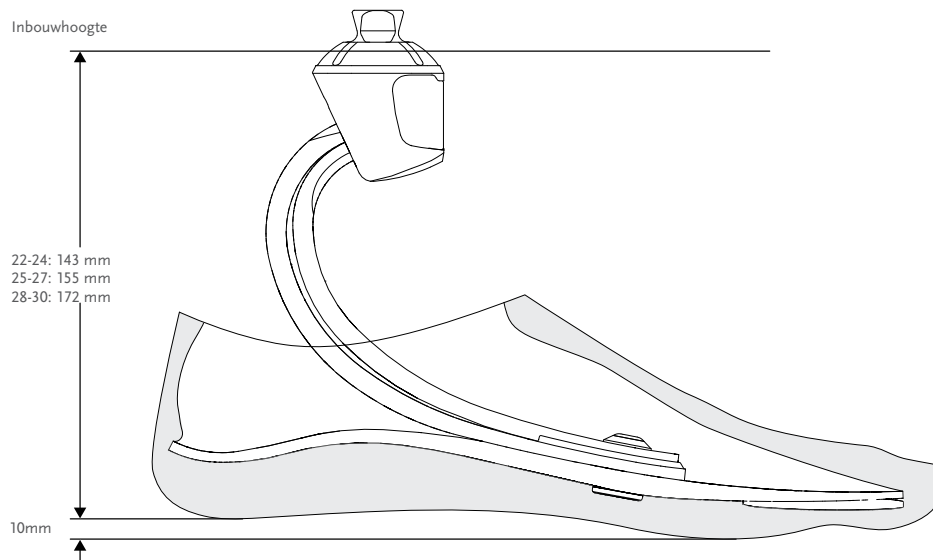

Opmerking: Pro-Flex XC met Unity heeft dezelfde inbouwhoogte als Pro-Flex XC.

### KITS

#### PRO-FLEX XC MET MANNELIJKE PIRAMIDE

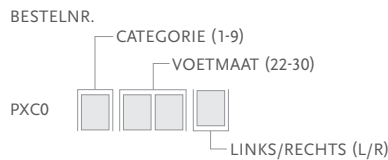

Inclusief:

- Voetmodule
- Afneembare voetovertrek\* met een zwarte Spectra-sock

\*Voor Pro-Flex XC met een bruine voetovertrek, voeg "BR" toe aan het bestelnr.

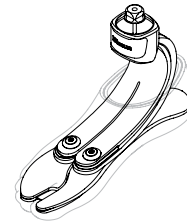

#### VOETKITS GESCHIKT VOOR GEBRUIK MET UNITY

##### PRO-FLEX XC MET MANNELIJKE PIRAMIDE EN UNITY POMP

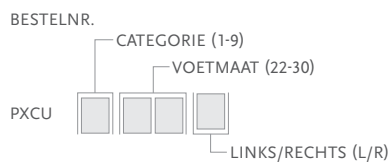

Inclusief:

- Voetmodule
- Afneembare voetovertrek\* met een zwarte Spectra-sock
- Unity Pomp

\*Voor Pro-Flex XC met een bruine voetovertrek, voeg "BR" toe aan het bestelnr.

Opmerking: Unity wordt voorgemonteerd op de voet geleverd. Ventiel Kit dient apart besteld te worden.

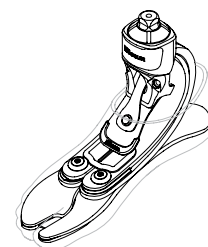

## PRO-FLEX® XC

### UNITY

#### UNITY KITS

Afbeelding	Bestelnr.	Beschrijving	Geschikte voetkits
1	UPC0024	PXC Unity pump S22-24	Pro-Flex XC Maat 22-24
1	UPC0027	PXC Unity pump S25-27	Pro-Flex XC Maat 25-27
1	UPC0030	PXC Unity pump S28-30	Pro-Flex XC Maat 28-30
2	UTT0001	Unity TT Valve Kit	Alle
3	UTF0001	Unity TF Valve Kit	Alle
4	UTF0006	Unity TF Tube Kit	Alle
5	L-544611	Icelock 544 Kit Unity	Alle
6	UTT1103	Unity Valve Air Filter Pack (10 p.)	Alle

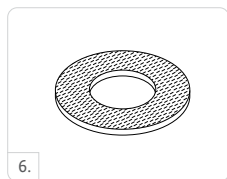
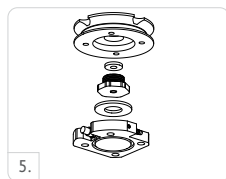

### UNITY RESERVE COMPONENTEN

Bestelnr.	Beschrijving
UPC00021	Unity PXC components for all sizes

Inclusief:

- Luchtuitlaat
- Luchtinlaat
- Terugslagventielen
- Unity Slang
- Unity Slang bevestiging
- Loctite 243

# PRO-FLEX® XC

## AFWERKINGSONDERDELEN

### VOETOVERTREKKIT, BEIGE EN BRUIN\*

BESTELNR.

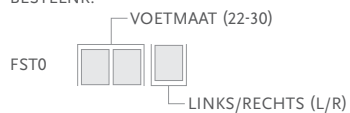

Inclusief:

- Voetovertrek\*
- Bevestiging voetovertrek
- Zwarte Spectra-sok

\*Voor een bruine voetovertrek, voeg "BR" toe aan het bestelnr.

### FLEX-FOOT SOKKEN

Te gebruiken om de voetmodule te bedekken om zo de voet te beschermen en geluid tussen de voetmodule en de voetovertrek te verminderen.

Bestelnr.	Beschrijving	Maat	Kleur
FCX63022	FF Sock Small 1 pc	22-25	Zwart
FCX63025	FF Sock Large 1 pc	26-30	Zwart
FCX63022-15	FF Sock Small 15 pcs	22-25	Zwart
FCX63026-15	FF Sock Large 15 pcs	26-30	Zwart



## PRO-FLEX® XC TORSION

UNITY  
COMPATIBLE



De Pro-Flex XC Torsion is ontwikkeld ter ondersteuning van actieve gebruikers die houden van wandelen en joggen, en van lopen op een vlakke ondergrond.

De Pro-Flex XC Torsion combineert de energieruggave en soepele afwikkeling van de Pro-Flex XC met waardevolle schokabsorptie en rotatiemogelijkheden. Het zoolblad biedt een effectieve teen over de hele lengte en een breder voetblad dan een traditionele prothesevoet. Deze voet is geschikt voor actieve gebruikers die een enkele, lichtgewicht voet wensen voor dagelijks gebruik en verschillende activiteiten met een hogere impact.

Minder belasting en meer dynamiek betekent dat gebruikers kunnen profiteren van meer comfort bij vele verschillende activiteiten. De lichtgewicht anatomische voet cover bestaat uit een stroeve zool voor stabiliteit als u op blote voeten op natte of gladde oppervlakken loopt en een sandaalteen voor vele verschillende schoenen, waaronder slippers.

Össur adviseert de Pro-Flex XC Torsion te gebruiken in combinatie met het sleeve-loze vacuümsuspensiesysteem Unity. Dit voegt minimaal gewicht toe, geen extra inbouwhoogte en verstoort de dynamiek van de Pro-Flex XC Torsion niet. Unity is ontworpen om veilige suspensie te bieden in combinatie met Iceross Seal-In®-technologie, terwijl volumeveranderingen worden gestabiliseerd en de hele dag door een comfortabele pasvorm van de koker wordt behouden.



Gebruikersinformatie	
Amputatieniveau:	Transfemoraal en Transtibiaal
Impactniveau:	Laag tot hoog
Maximaal gewicht patiënt:	147kg



ACTIEVE TIBIALE VOORTGANG



VERTICALE SCHOKBUIS



DRAAIING



GESPLITSE TEEN



SANDAALTEEN



WEERBESTENDIG



ANATOMISCHE VOET

Productinformatie	
Categorie:	1-8
Maat:	22-30
Gewicht van de voet: (Maat 27, cat5)	1035g met voetvertrek en sok
Inbouwhoogte: (Maat 27)	222mm met mannelijke piramide en voetvertrek
Hielhoogte:	10mm
Adapteropties:	Mannelijke piramide

Unity Informatie	
Max. vacuüm:	24inHg (610mmHg)
Normale werkdruk:	-15inHg tot -23inHg
Toegevoegd gewicht systeem:	91g met pomp, kokerventiel en slang

# PRO-FLEX® XC TORSION

## BESTELINFORMATIE

VOOR COMPLETE VOET

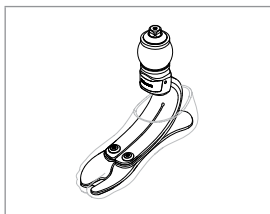

Selecteer bij het bestellen de geschikte Unity pompmodulekit voor de maat van de voetmodule; Unity wordt dan op de voet gemonteerd geleverd. Voor extra gemak en systeemcompatibiliteit wordt ten eerste aangeraden om de Unity Ventiel Kit te gebruiken voor de aansluiting op de koker.

Voor linerselectie en bestelnummers, zie de Icross Seal-In pagina's.

VOOR COMPLETE VOET MET UNITY

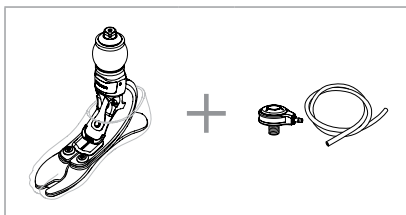

## KEUZETABEL CATEGORIEËN

Gewicht kg	45-52	53-59	60-68	69-77	78-88	89-100	101-116	117-130	131-147
<b>Laag belastingsniveau</b>									
Maat 22-24	1	1	2	3	4	5	6	N/A	N/A
Maat 25-27	1	1	2	3	4	5	6	7	8
Maat 28-30	3	3	3	3	4	5	6	7	8
<b>Gemiddeld belastingsniveau</b>									
Maat 22-24	1	2	3	4	5	6	N/A	N/A	N/A
Maat 25-27	1	2	3	4	5	6	7	8	N/A
Maat 28-30	3	3	3	4	5	6	7	8	N/A
<b>Hoog belastingsniveau</b>									
Maat 22-24	2	3	4	5	6	N/A	N/A	N/A	N/A
Maat 25-27	2	3	4	5	6	7	8	N/A	N/A
Maat 28-30	3	3	4	5	6	7	8	N/A	N/A

# PRO-FLEX® XC TORSION

## AFMETINGEN

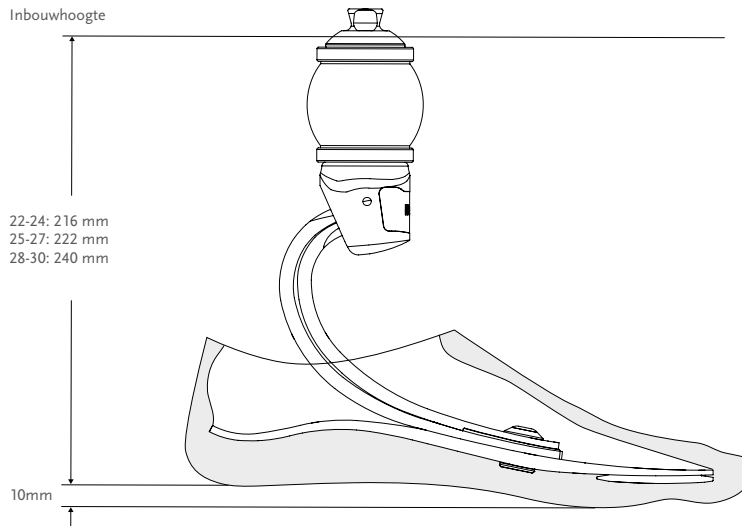

Opmerking: Pro-Flex XC Torsion met Unity heeft dezelfde inbouwhoogte als Pro-Flex XC Torsion.

## KITS

### PRO-FLEX XC TORSION MET MANNELIJKE PIRAMIDE

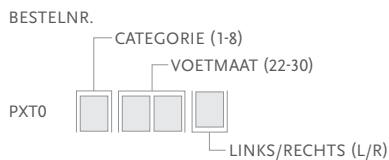

Inclusief:

- Voetmodule
- Afneembare voetvertrek\* met een zwarte Spectra-sock

\*Voor een bruine voetvertrek, voeg "BR" toe aan het bestelnr.

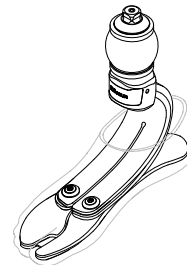

### VOETKITS GESCHIKT VOOR GEBRUIK MET UNITY

#### PRO-FLEX XC TORSION MET MANNELIJKE PIRAMIDE EN UNITY POMP

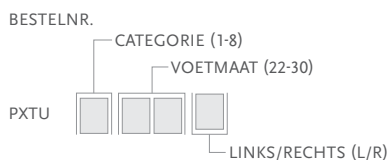

Inclusief:

- Voetmodule
- Unity Pomp
- Afneembare voetvertrek\* met een zwarte Spectra-sock

\*Voor Pro-Flex XC met een bruine voetvertrek, voeg "BR" toe aan het bestelnr.

Opmerking: Unity wordt voorgemonteerd op de voet geleverd. Ventiel Kit dient apart besteld te worden.

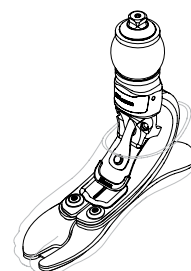

## PRO-FLEX® XC TORSION

### VOETKITS GESCHIKT VOOR GEBRUIK MET UNITY

#### UNITY KITS

Afbeelding	Bestelnr.	Beschrijving	Geschikte voetkits
1	UPC0024	PXC Unity pump S22-24	Pro-flex XC/ XC Torsion 22-24
1	UPC0027	PXC Unity pump S25-27	Pro-flex XC/ XC Torsion 25-27
1	UPC0030	PXC Unity pump S28-30	Pro-flex XC/ XC Torsion 28-30
2	UTT0001	Unity TT Valve Kit	Alle
3	UTF0001	Unity TF Valve Kit	Alle
4	UTF0006	Unity TF Tube Kit	Alle
5	L-544611	Icelock 544 Kit Unity	Alle
6	UTT1103	Unity Valve Air Filter Pack (10 p.)	All

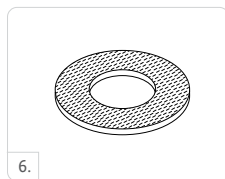
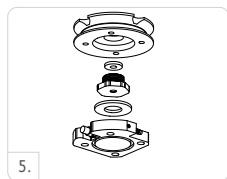
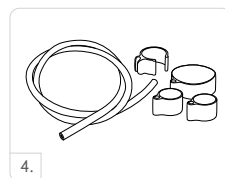

#### UNITY RESERVE COMPONENTEN

Bestelnr.	Beschrijving
UPC00021	Unity PXC components for all sizes

Inclusief:

- Luchtuitlaat
- Luchtinlaat
- Terugslagventielen
- Unity Slang
- Unity Slang bevestiging
- Loctite 243

# PRO-FLEX® XC TORSION

## AFWERKINGSONDERDELEN

### VOETOVERTREKKIT, BEIGE EN BRUIN\*

BESTELNR.

VOETMAAT (22-30)

FST0



LINKS/RECHTS (L/R)



Inclusief:

- Voetovertrek\*
- Bevestiging voetovertrek
- Zwarte Spectra sok

\*Voor een bruine voetovertrek, voeg "BR" toe aan het bestelnr.

### FLEX-FOOT SOKKEN

Te gebruiken om de voetmodule te bedekken om zo de voet te beschermen en geluid tussen de voetmodule en de voetovertrek te verminderen.



Bestelnr.	Beschrijving	Maat	Kleur
FCX63022	FF Sock Small 1 pc	22-25	Zwart
FCX63025	FF Sock Large 1 pc	26-30	Zwart
FCX63022-15	FF Sock Small 15 pcs	22-25	Zwart
FCX63026-15	FF Sock Large 15 pcs	26-30	Zwart



## PRO-FLEX® ST

UNITY  
COMPATIBLE



Pro-Flex ST is ontworpen voor laag tot zeer actieve gebruikers die flexibiliteit en vertrouwen zoeken om de activiteiten van het dagelijkse leven aan te kunnen. Deze veelzijdige prothesevoet zorgt voor een soepele afwikkeling en een gecontroleerde afzet.

Pro-Flex ST maakt het gemakkelijk om de normale gang voort te zetten op verschillende terreinen, dankzij het multifunctionele ontwerp, dat dynamiek en bodemvastheid combineert. Zoals alle Pro-Flex-hulpmiddelen heeft het ons eigen 3-bladontwerp met een volledig effectieve teenhefboom en een anatomisch gespleten teen.

Pro-Flex ST draagt bij tot een vloeiender en natuurlijker verloop van hielcontact tot teenafzet dan een conventionele voet die energie opslaat en teruggeeft. Hij heeft een gestroomlijnd profiel en is voorzien van een esthetische, anatomische voet cover en een geïntegreerde mannelijke piramide. Pro-Flex ST heeft de classificatie waterproof, wat betekent dat het volledig bestand is tegen onderdompeling in zowel chloorwater als in zout water.



Gebruikersinformatie	
Amputatieniveau:	Transfemoraal en Transtibiaal
Impactniveau:	Laag tot hoog
Maximaal gewicht patiënt:	166kg



ACTIEVE TIBIALE  
VOORTGANG



GESPLITSE TEEN



SANDAALTEEN



ANATOMISCHE  
VOET



WATERBESTENDIG

Productinformatie	
Categorie:	1-9
Maat:	22-30
Gewicht van de voet: (Maat 27)	756g met piramide en voetovertrek
Inbouwhoogte: (Maat 27)	160mm met piramide en voetovertrek
Hielhoogte:	10mm
Adaptopties:	Mannelijke piramide

Unity Informatie	
Max. vacuüm:	24inHg(610mmHg)
Normale werkdruk:	-15 tot -23 inHg
Toegevoegd gewicht systeem:	145g met pomp, kokerventiel en slang

# PRO-FLEX® ST

## BESTELINFORMATIE

### VOOR COMPLETE VOET

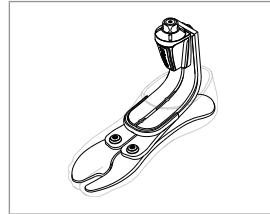

Selecteer de juiste Unity Pump Module Kit bij het plaatsen van een bestelling en Unity wordt voorgemonteerd op de voet geleverd. Baseer de keuze van de Unity Pump Module Kit op de grootte van de voetmodule. Voor extra gebruiksgemak en systeemcompatibiliteit worden Unity Valve Kits ten zeerste aanbevolen.

Raadpleeg de betreffende Iceross Seal-In pagina voor selectietabellen en artikelnummers van de liner.

### VOOR COMPLETE VOET MET UNITY

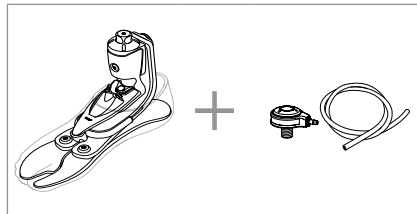

## KEUZETABEL CATEGORIEËN

Gewicht kg	45-52	53-59	60-68	69-77	78-88	89-100	101-116	117-130	131-147	148-166
<b>Laag belastingsniveau</b>										
Maat 22-24	1	1	2	3	4	5	6	N/A	N/A	N/A
Maat 25-27	1	1	2	3	4	5	6	7	8	9
Maat 28-30	3	3	3	3	4	5	6	7	8	9
<b>Gemiddeld belastingsniveau</b>										
Maat 22-24	1	2	3	4	5	6	N/A	N/A	N/A	N/A
Maat 25-27	1	2	3	4	5	6	7	8	9	N/A
Maat 28-30	3	3	3	4	5	6	7	8	9	N/A
<b>Hoog belastingsniveau</b>										
Maat 22-24	2	3	4	5	6	N/A	N/A	N/A	N/A	N/A
Maat 25-27	2	3	4	5	6	7	8	9	N/A	N/A
Maat 28-30	3	3	4	5	6	7	8	9	N/A	N/A

## PRO-FLEX® ST

### AFMETINGEN

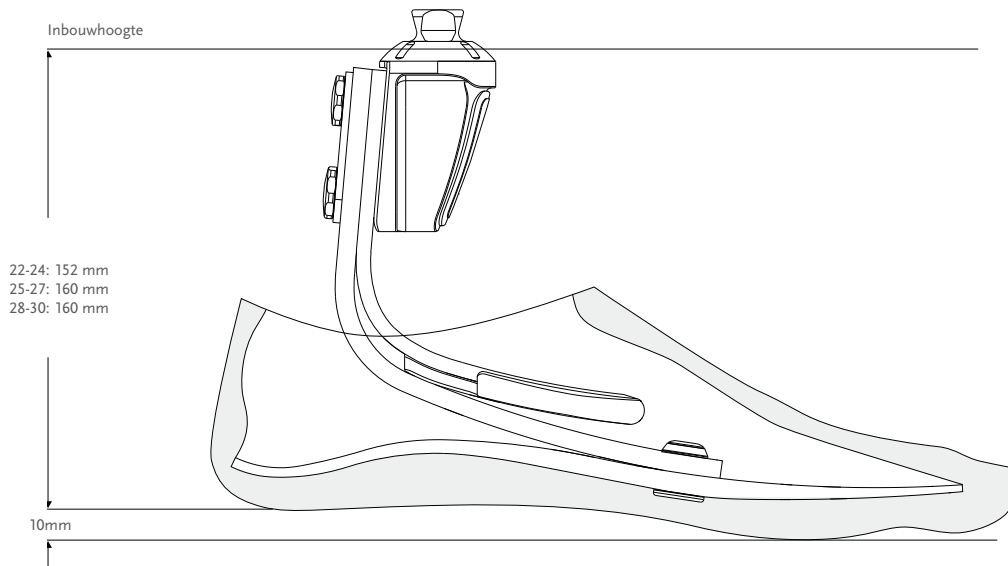

### KITS

#### PRO-FLEX ST MET MANNELIJKE PIRAMIDE

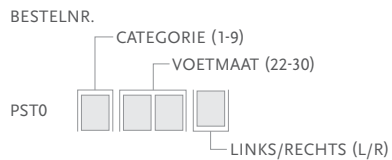

Inclusief:

- Voetmodule met mannelijke piramide
- Afneembare voetovertrek\* met een zwarte Spectra-sock

\*Voor Pro-Flex ST met bruine voetovertrek, voeg "BR" toe aan het bestelnr.

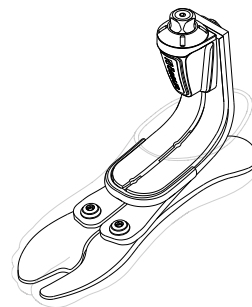

#### VOETKITS GESCHIKT VOOR GEBRUIK MET UNITY

#### PRO-FLEX ST MET MANNELIJKE PIRAMIDE EN UNITY POMP

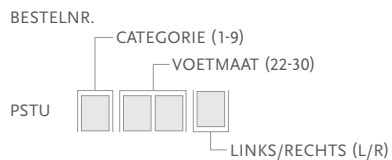

Inclusief:

- Voetmodule
- Afneembare voetovertrek\* met een zwarte Spectra-sock
- Unity Pomp

\*Voor Pro-Flex ST met bruine voetovertrek, voeg "BR" toe aan het bestelnr.

Opmerking: Unity wordt voorgemonteerd op de voet geleverd. Ventiel Kit dient apart besteld te worden.

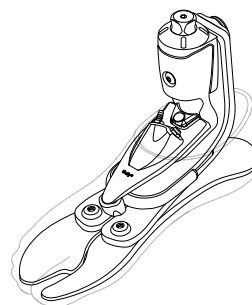

## PRO-FLEX® ST

### VOETKITS GESCHIKT VOOR GEBRUIK MET UNITY

#### UNITY KITS

Afbeelding	Bestelnr.	Beschrijving	Geschikte voetkits
1	UPT0124	PST Unity Pump Size 22-24 / Cat 1	Pro-Flex ST Size 22-24, Cat 1
1	UPT0024	PST Unity Pump Size 22-24 / Cat 2-6	Pro-Flex ST Size 22-24, Cat 2-6
1	UPT0427	PST Unity Pump Size 25-27 / Cat 1-4	Pro-Flex ST Size 25-27, Cat 1-4
1	UPT0027	PST Unity Pump Size 25-27 / Cat 5-9	Pro-Flex ST Size 25-27, Cat 5-9
1	UPT0030	PST Unity Pump Size 28-30	Pro-Flex ST Size 28-30
2	UTT0001	Unity TT Valve Kit	All
3	UTF0001	Unity TF Valve Kit	All
4	UTF0006	Unity TF Tube Kit	All
5	L-5446XX	Icelock 544 Kit Unity	All
6	UTT1103	Unity Valve Air Filter Pack (10 p.)	All

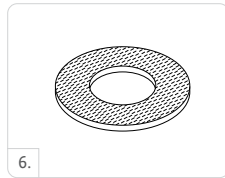
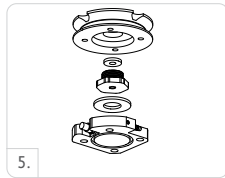

#### UNITY RESERVE COMPONENTEN

Bestelnr.	Beschrijving
UPT00021	Unity PST components for all sizes

Inclusief:

- Luchtuitlaat
- Luchtinlaat
- Terugslagventielen
- Unity Slang
- Unity Slang bevestiging
- Loctite 243

## PRO-FLEX® ST

### AFWERKINGSONDERDELEN

#### VOETOVERTREKKIT, BEIGE EN BRUIN\*

BESTELNR.

VOETMAAT (22-30)

FSTO



LINKS/RECHTS (L/R)



Inclusief:

- Voetovertrek\*
- Bevestiging voetovertrek
- Zwarte Spectra sok

\*Voor een bruine voetovertrek, voeg "BR" toe aan het bestelnr.

#### FLEX-FOOT SOKKEN

Te gebruiken om de composiet voetmodule te bedekken om zo de voet te beschermen en geluid tussen de voetmodule en de voetovertrek te verminderen.

Bestelnr.	Beschrijving	Maat	Kleur
FCX63022	FF Sock Small 1 pc	22-25	Zwart
FCX63025	FF Sock Large 1 pc	26-30	Zwart
FCX63022-15	FF Sock Small 15 pcs	22-25	Zwart
FCX63026-15	FF Sock Large 15 pcs	26-30	Zwart



## PRO-FLEX® MODULAR



Pro-Flex Modular is een lichtgewicht in hoogte verstelbare prothesevoet met schacht, die de noodzaak van extra componenten tussen de koker en de voet tot een minimum beperkt. Hij is ontworpen voor laag tot zeer actieve gebruikers die flexibiliteit en zelfvertrouwen zoeken om alledaagse activiteiten aan te kunnen.

Deze veelzijdige J-vormige prothesevoet zorgt voor een soepele afwikkeling en een gecontroleerde afzet. Pro-Flex Modular maakt het gemakkelijk om de normale gang voort te zetten op verschillende terreinen, dankzij het multifunctionele ontwerp, dat dynamiek en bodemvastheid combineert.

Zoals alle Pro-Flex-hulpmiddelen heeft het ons eigen 3-bladontwerp met een volledig effectieve teenhefboom en een anatomisch gespleten teen. Pro-Flex Modular draagt bij tot een vloeiender en natuurlijker verloop van hielcontact tot teenafzet dan een conventionele voet die energie opslaat en teruggeeft. Hij heeft een gestroomlijnd profiel en is voorzien van een esthetische, anatomische voetcover en een afzonderlijke mannelijke piramide. Pro-Flex Modular heeft de classificatie waterproof, wat betekent dat het volledig bestand is tegen onderdompeling in zowel chloorwater als in zout water. Een uitlijningsboorgeleider is beschikbaar voor eenvoudige afstelling.



Gebruikersinformatie	
Amputatieniveau:	Transfemoraal en Transtibiaal
Impactniveau:	Laag tot hoog
Maximaal gewicht patiënt:	166kg

Productinformatie	
Categorie:	1-9
Maat:	22-30
Gewicht van de voet: (Maat 27)	910g met piramide en voetovertrek
Inbouwhoogte: (Maat 27)	168mm tot 327mm met piramide en voetovertrek
Hielhoogte:	10mm
Adapteropties:	Mannelijke piramide



ACTIEVE TIBIALE  
VOORTGANG



GESPLITSE TEEN



SANDAALTEEN



ANATOMISCHE  
VOET



WATERBESTENDIG

## BESTELINFORMATIE

### VOOR COMPLETE VOET

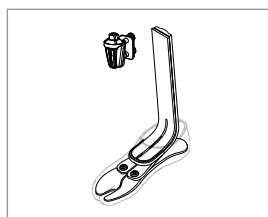

## PRO-FLEX® MODULAR

### KEUZETABEL CATEGORIEËN

Gewicht kg	45-52	53-59	60-68	69-77	78-88	89-100	101-116	117-130	131-147	148-166
<b>Laag belastingsniveau</b>										
Maat 22-24	1	1	2	3	4	5	6	N/A	N/A	N/A
Maat 25-27	1	1	2	3	4	5	6	7	8	9
Maat 28-30	3	3	3	3	4	5	6	7	8	9
<b>Gemiddeld belastingsniveau</b>										
Maat 22-24	1	2	3	4	5	6	N/A	N/A	N/A	N/A
Maat 25-27	1	2	3	4	5	6	7	8	9	N/A
Maat 28-30	3	3	3	4	5	6	7	8	9	N/A
<b>Hoog belastingsniveau</b>										
Maat 22-24	2	3	4	5	6	N/A	N/A	N/A	N/A	N/A
Maat 25-27	2	3	4	5	6	7	8	9	N/A	N/A
Maat 28-30	3	3	4	5	6	7	8	9	N/A	N/A

### AFMETINGEN

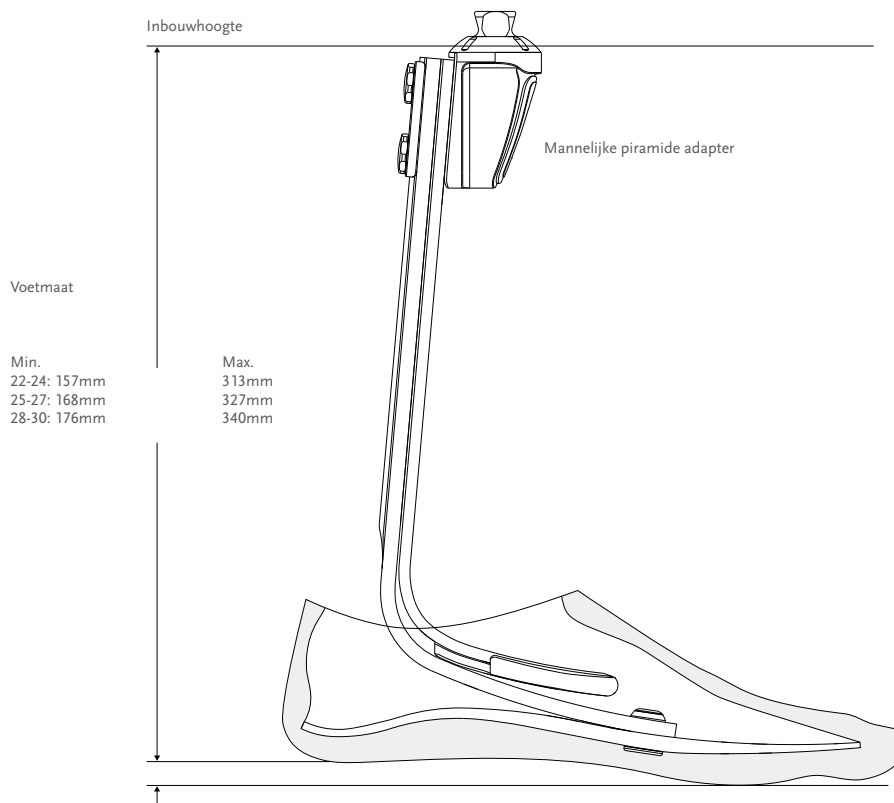

# PRO-FLEX® MODULAR

## KITS

### PRO-FLEX MODULAR MET MANNELIJKE PIRAMIDE

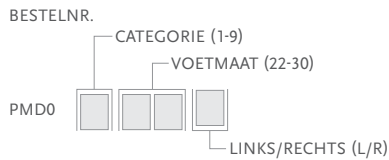

Inclusief:

- Voetmodule
- Mannelijke piramide
- Afneembare voetovertrek\* met een zwarte Spectra-sock

\*Voor Pro-Flex Modular met bruine voetovertrek, voeg "BR" toe aan het bestelnr.

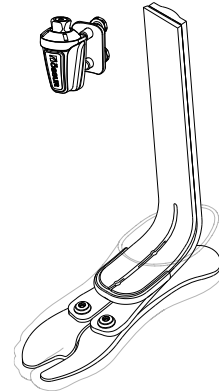

## STANDAARD ADAPTERS

### PRO-FLEX MODULAR UITLIJNINGSADAPTER

Maakt uitlijnen en boren voor piramide snel en gemakkelijk.

Bestelnr.	Gewicht
PMD50002	396g

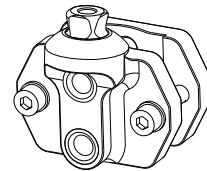

## AFWERKINGSONDERDELEN

### VOETOVERTREKKIT, BEIGE EN BRUIN\*

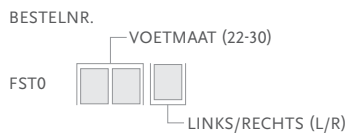

Inclusief:

- Voetovertrek\*
- Bevestiging voetovertrek
- Zwarte Spectra sok

\*Voor een bruine voetovertrek, voeg "BR" toe aan het bestelnr.



### FLEX-FOOT SOKKEN

Te gebruiken om de composiet voetmodule te bedekken om zo de voet te beschermen en geluid tussen de voetmodule en de voetovertrek te verminderen.

Bestelnr.	Beschrijving	Maat	Kleur
FCX63022	FF Sock Small 1 pc	22-25	Zwart
FCX63025	FF Sock Large 1 pc	26-30	Zwart
FCX63022-15	FF Sock Small 15 pcs	22-25	Zwart
FCX63026-15	FF Sock Large 15 pcs	26-30	Zwart





## PRO-FLEX® LP

UNITY  
COMPATIBLE



Een sterke enkel en afzetkracht, energieruggave en algehele dynamiek was voor mensen met langere restledematen vaak niet weggelegd. Pro-Flex LP is speciaal ontworpen om deze kwesties aan te pakken en om ervoor te zorgen dat afrollen soepel gaat.

Pro-Flex LP biedt een hoge mate van enkelbeweging en een aanzienlijke verbetering ten opzichte van conventionele voeten van koolstofvezel met een laag profiel. Er wordt ook gebruikgemaakt van volledig benutte teenlengte en nieuwe 'omgekeerd taps toelopende' technologie, wat grotere dorsiflexie mogelijk maakt.

De goed ontworpen en lichtgewicht anatomische voetovertrek heeft een zool met vaste grip voor stabiliteit van een blote voet op natte of gladde oppervlakken en een sandaalteen voor diverse soorten schoeisel, waaronder slippers.

Össur raadt aan Pro-Flex LP te gebruiken in combinatie met het Unity-vacuümbevestigingssysteem zonder sleeve; dit systeem maakt de voet nauwelijks zwaarder en heeft geen invloed op de inbouwhoogte en dynamische prestaties van Pro-Flex LP. Unity is ontwikkeld voor een betrouwbare bevestiging in combinatie met Iceross Seal-In®-technologie. Het stabiliseert volumeschommelingen en zorgt voor een comfortabele pasvorm in de koker, gedurende de hele dag.



Gebruikersinformatie	
Amputatieniveau:	Transfemoraal en Transtibiaal
Impactniveau:	Laag tot hoog
Maximaal gewicht patiënt:	166kg



ANATOMISCHE  
VOET



GESPLITSE TEEN



SANDAALTEEN



WATERPROOF

Productinformatie	
Categorie:	1-9
Maat:	22-30
Gewicht van de voet: (Maat 27)	690g met voetovertrek en sok
Inbouwhoogte: (Maat 27)	73mm met mannelijke piramide en voetovertrek
Hielhoogte:	10mm
Adapteropties:	Mannelijke piramide

Unity Informatie	
Max. vacuüm:	24inHg (610mmHg)
Normale werkdruk:	-15 tot -23 inHg
Toegevoegd gewicht systeem:	82g met pomp, kokerventiel en slang

# PRO-FLEX® LP

## BESTELINFORMATIE

VOOR COMPLETE VOET

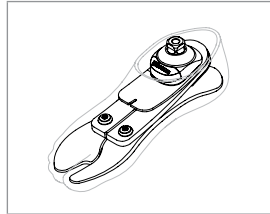

Selecteer bij het bestellen de geschikte Unity pompmodulekit voor de maat van de voetmodule; Unity wordt dan op de voet gemonteerd geleverd. Voor extra gemak en systeemcompatibiliteit wordt ten eerste aangeraden om de Unity Ventiel Kit te gebruiken voor de aansluiting op de koker.

Voor linerselectie en bestelnummers, zie de Iceross Seal-In pagina's.

VOOR COMPLETE VOET MET UNITY

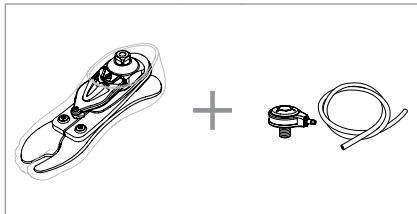

## KEUZETABEL CATEGORIEËN

Gewicht kg	45-52	53-59	60-68	69-77	78-88	89-100	101-116	117-130	131-147	148-166
<b>Laag belastingsniveau</b>										
Maat 22-24	1	1	2	3	4	5	N/A	N/A	N/A	N/A
Maat 25-27	1	1	2	3	4	5	6	7	8	9
Maat 28-30	3	3	3	3	4	5	6	7	8	9
<b>Gemiddeld belastingsniveau</b>										
Maat 22-24	1	2	3	4	5	N/A	N/A	N/A	N/A	N/A
Maat 25-27	1	2	3	4	5	6	7	8	9	N/A
Maat 28-30	3	3	3	4	5	6	7	8	9	N/A
<b>Hoog belastingsniveau</b>										
Maat 22-24	2	3	4	5	N/A	N/A	N/A	N/A	N/A	N/A
Maat 25-27	2	3	4	5	6	7	8	9	N/A	N/A
Maat 28-30	3	3	4	5	6	7	8	9	N/A	N/A

# PRO-FLEX® LP

## AFMETINGEN

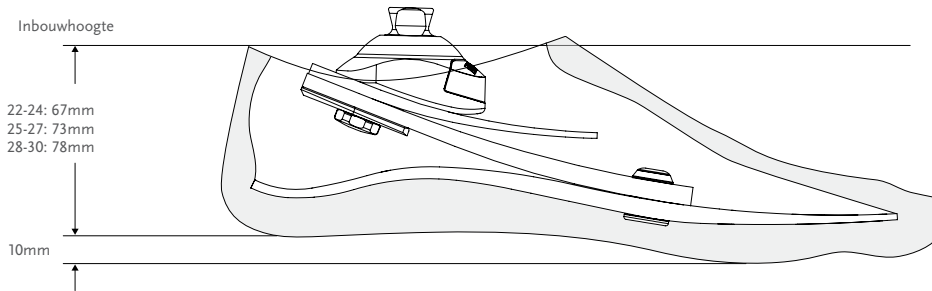

Opmerking: Pro-Flex LP met Unity heeft dezelfde inbouwhoogte als Pro-Flex LP.

## KITS

### PRO-FLEX LP MET MANNELIJKE PIRAMIDE

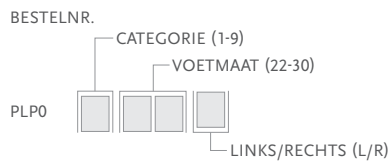

Inclusief:

- Voetmodule
- Afneembare voetovertrek\* met een zwarte Spectra-sock

\*Voor Pro-Flex XC met een bruine voetovertrek, voeg "BR" toe aan het bestelnr.

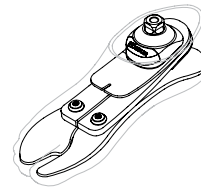

## VOETKITS GESCHIKT VOOR GEBRUIK MET UNITY

### PRO-FLEX LP ET MANNELIJKE PIRAMIDE EN UNITY POMP

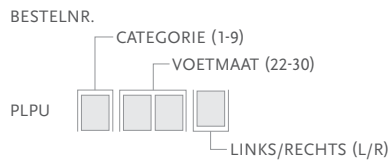

Inclusief:

- Voetmodule
- Afneembare voetovertrek\* met een zwarte Spectra-sock
- Unity Pomp

\*Voor Pro-Flex XC met een bruine voetovertrek, voeg "BR" toe aan het bestelnr.

Opmerking: Unity wordt voorgemonteerd op de voet geleverd. Ventiel Kit dient apart besteld te worden.

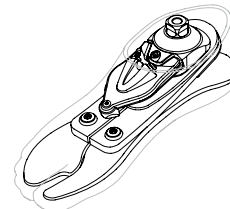

## PRO-FLEX® LP

### UNITY

#### UNITY KITS

Afbeelding	Bestelnr.	Beschrijving	Geschikte voetkits
1	UPL0024	PLP Unity Pump S22-24	Pro-Flex LP Maat 22-24
1	UPL0030	PLP Unity Pump S25-27/Cat 1-5	Pro-Flex LP Maat 25-27, Cat 1-5
1	UPL0930	PLP Unity Pump S25-27/Cat 6-9 & S28-30 /all categories	Pro-Flex LP Maat 25-27, Cat 6-9 & Maat 28-30 alle categorieën
2	UTT0001	Unity TT Valve Kit	Alle
3	UTF0001	Unity TF Valve Kit	Alle
4	UTF0006	Unity TF Tube Kit	Alle
5	L-5446XX	Icelock 544 Kit Unity	Alle
6	UTT1103	Unity Valve Air Filter Pack (10 p.)	Alle

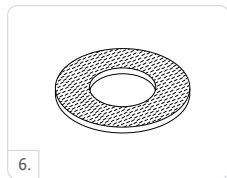
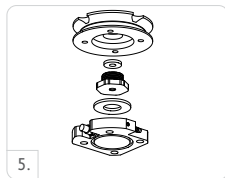
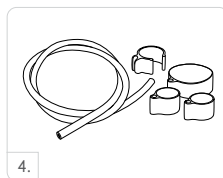

#### UNITY RESERVE COMPONENTEN

Bestelnr.	Beschrijving
UPL00021	Unity PLP components for all sizes

Inclusief:

- Luchtuitlaat
- Luchtinlaat
- Terugslagventielen
- Unity Slang
- Unity Slang bevestiging
- Loctite 243

## PRO-FLEX® LP

### AFWERKINGSONDERDELEN

#### VOETOVERTREKKIT, BEIGE EN BRUIN\*

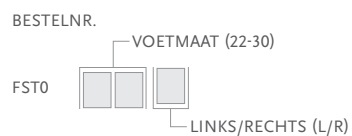

Inclusief:

- Voetovertrek\*
- Bevestiging voetovertrek
- Zwarte Spectra sok

\*Voor een bruine voetovertrek, voeg "BR" toe aan het bestelnr.

### AFWERKINGSONDERDELEN

#### FLEX-FOOT SOKKEN

Te gebruiken om de voetmodule te bedekken om zo de voet te beschermen en geluid tussen de voetmodule en de voetovertrek te verminderen.

Bestelnr.	Beschrijving	Maat	Kleur
FCX63022	FF Sock Small 1 pc	22-25	Zwart
FCX63025	FF Sock Large 1 pc	26-30	Zwart
FCX63022-15	FF Sock Small 15 pcs	22-25	Zwart
FCX63026-15	FF Sock Large 15 pcs	26-30	Zwart



## PRO-FLEX® LP TORSION

UNITY  
COMPATIBLE



De Pro-Flex LP voet met torsiemodule levert een mate van enkelkracht, energieruggave en algemene dynamiek die mensen met langere restledematen vaak niet bereiken. Deze compacte voet slaat energie op en biedt rotatie en schokdemping om schuifkrachten op het restledemaat te verminderen. De Pro-Flex LP Torsion is speciaal ontworpen om deze voordelen te bieden, naast een uitzonderlijk soepele afwikkeling. De torsion shock unit compenseert de fysiologische rotatie en verticale schokabsorptie van ontbrekende gewrichten, wat de eindgebruiker meer comfort biedt en het restledemaat minder belast.

De Pro-Flex LP Torsion biedt een hoge mate van enkelbeweging; een significante verbetering ten opzichte van conventionele koolstofvezelvoeten met een laag profiel. Het model omvat een effectieve teen over de hele lengte en nieuwe 'reverse tapered'-technologie, waardoor een grotere dorsiflexie mogelijk is.

Minder belasting en meer dynamiek betekent dat gebruikers met langere restledematen meer comfort ervaren tijdens uiteenlopende activiteiten. De lichtgewicht anatomische voet cover bestaat uit een stoeve zool voor stabiliteit als u op blote voeten op natte of gladde oppervlakken loopt en een sandaalteen voor vele verschillende schoenen, waaronder slippers.

Össur adviseert de Pro-Flex LP Torsion te gebruiken in combinatie met het sleeve-loze vacuümsuspensiesysteem Unity. Dit voegt minimaal gewicht toe, geeft geen extra inbouwhoogte en verstoort de dynamiek van de Pro-Flex LP Torsion niet. Unity is ontworpen om veilige suspensie te bieden in combinatie met Iceross Seal-In®-technologie, terwijl volumeveranderingen worden gestabiliseerd en de hele dag door een comfortabele pasvorm van de koker wordt behouden.



Gebruikersinformatie	
Amputatieniveau:	Transfemoraal en Transtibiaal
Impactniveau:	Laag tot hoog
Maximaal gewicht patiënt:	147kg



ACTIEVE TIBIALE VOORTGANG



VERTICALE SCHOKBUIS



DRAAIING



GESPLITSE TEEN



ANATOMISCHE VOET



SANDAALTEEN



WEERBESTENDIG

Productinformatie	
Categorie:	1-8
Maat:	22-30
Gewicht van de voet: (Maat 27)	960g met voetovertrek en sok
Inbouwhoogte: (Maat 27)	147mm met mannelijke piramide en voetovertrek
Hielhoogte:	10mm
Adapteropties:	Mannelijke piramide

Unity Informatie	
Max. vacuüm:	24inHg (610mmHg)
Normale werkdruk:	-15inHg tot -23inHg
Toegevoegd gewicht systeem:	75g met pomp, kokerventiel en slang

# PRO-FLEX® LP TORSION

## BESTELINFORMATIE

VOOR COMPLETE VOET

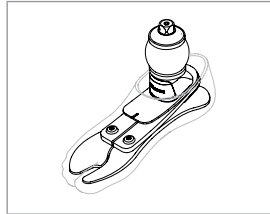

Selecteer bij het bestellen de geschikte Unity pomppmodulekit voor de maat van de voetmodule; Unity wordt dan op de voet gemonteerd geleverd. Voor extra gemak en systeemcompatibiliteit wordt ten eerste aangeraden om de Unity Ventiel Kit te gebruiken voor de aansluiting op de koker.

Voor linerselectie en bestelnummers, zie de Iceross Seal-In pagina's.

VOOR COMPLETE VOET MET UNITY

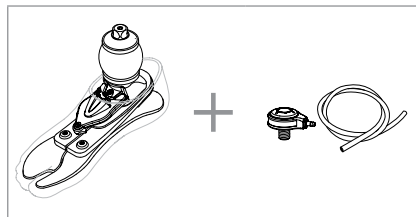

## KEUZETABEL CATEGORIEËN

Gewicht kg	45-52	53-59	60-68	69-77	78-88	89-100	101-116	117-130	131-147
<b>Laag belastingsniveau</b>									
Maat 22-24	1	1	2	3	4	5	N/A	N/A	N/A
Maat 25-27	1	1	2	3	4	5	6	7	8
Maat 28-30	3	3	3	3	4	5	6	7	8
<b>Gemiddeld belastingsniveau</b>									
Maat 22-24	1	2	3	4	5	N/A	N/A	N/A	N/A
Maat 25-27	1	2	3	4	5	6	7	8	N/A
Maat 28-30	3	3	3	4	5	6	7	8	N/A
<b>Hoog belastingsniveau</b>									
Maat 22-24	2	3	4	5	N/A	N/A	N/A	N/A	N/A
Maat 25-27	2	3	4	5	6	7	8	N/A	N/A
Maat 28-30	3	3	4	5	6	7	8	N/A	N/A

# PRO-FLEX® LP TORSION

## AFMETINGEN

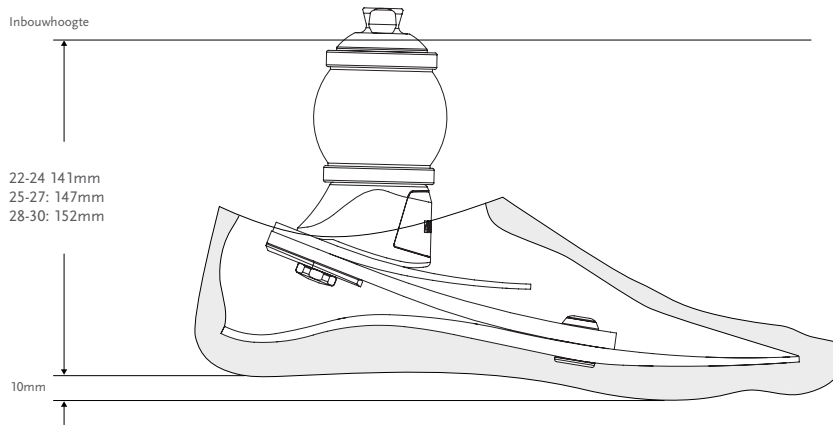

Opmerking: Pro-Flex LP Torsion met Unity heeft dezelfde inbouwhoogte als Pro-Flex LP Torsion.

## KITS

### PRO-FLEX LP TORSION MET MANNELIJKE PIRAMIDE

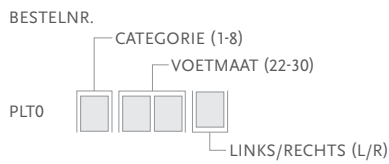

Inclusief:

- Voetmodule
- Afneembare voetovertrek\* met een zwarte Spectra-sock

\*Voor Pro-Flex LP Torsion met een bruine voetovertrek, voeg "BR" toe aan het bestelnr.

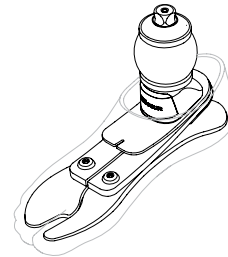

### VOETKITS GESCHIKT VOOR GEBRUIK MET UNITY

#### PRO-FLEX LP TORSION MET MANNELIJKE PIRAMIDE EN UNITY POMP

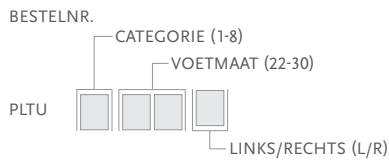

Inclusief:

- Voetmodule
- Afneembare voetovertrek\* met een zwarte Spectra-sock
- Unity Pomp

\*Voor Pro-Flex LP Torsion met een bruine voetovertrek, voeg "BR" toe aan het bestelnr.

Opmerking: Unity wordt voorgemonteerd op de voet geleverd. Ventiel Kit dient apart besteld te worden.

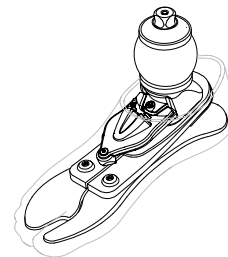



## PRO-FLEX® LP TORSION

### UNITY

#### UNITY KITS

Afbeelding	Bestelnr.	Beschrijving	Geschikte voetkits
1	UPL0024	PLP Unity Pump S22-24	Pro-Flex LP Torsion 22-24
1	UPL0030	PLP Unity Pump S25-27 cat.1-5	Pro-Flex LP Torsion 25-27 cat.1-5
1	UPL0930	PLP Unity Pump S25-27 Cat 6-9 & S28-30 (All categories)	Pro-Flex LP Torsion 25-27 Cat 6-9 & 28-30 (Alle categorieën)
2	UTT0001	Unity TT Valve Kit	Alle
3	UTF0001	Unity TF Valve Kit	Alle
4	UTF0006	Unity TF Tube Kit	Alle
5	L-5446XX	Icelock 544 Kit	Alle
6	UTT1103	Unity Valve Air Filter Pack (10 p.)	Alle

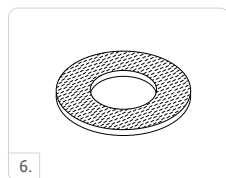
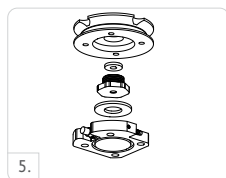

#### UNITY RESERVE COMPONENTEN

Bestelnr.	Beschrijving
UPL00021	Unity PLP components for all sizes

Inclusief:

- Luchtuitlaat
- Luchtinlaat
- Terugslagventielen
- Unity Slang
- Unity Slang bevestiging
- Loctite 243

# PRO-FLEX® LP TORSION

## AFWERKINGSONDERDELEN

### VOETOVERTREKKIT, BEIGE EN BRUIN\*

BESTELNR.

VOETMAAT (22-30)

FST0



LINKS/RECHTS (L/R)



Inclusief:

- Voetvertrek\*
- Bevestiging voetvertrek
- Zwarte Spectra sok

\*Voor een bruine voetvertrek, voeg "BR" toe aan het bestelnr.

### FLEX-FOOT SOKKEN

Te gebruiken om de voetmodule te bedekken om zo de voet te beschermen en geluid tussen de voetmodule en de voetvertrek te verminderen.



Bestelnr.	Beschrijving	Maat	Kleur
FCX63022	FF Sock Small 1 pc	22-25	Zwart
FCX63025	FF Sock Large 1 pc	26-30	Zwart
FCX63022-15	FF Sock Small 15 pcs	22-25	Zwart
FCX63026-15	FF Sock Large 15 pcs	26-30	Zwart

## PRO-FLEX® LP ALIGN



De Pro-Flex LP Align combineert functionaliteit, comfort en esthetisch ontwerp. Het model geeft gebruikers de vrijheid om schoenen te kiezen die het beste bij hun activiteiten passen, zonder een compromis te hoeven sluiten over uitlijning, houding, dynamiek of functionaliteit. De hakhoogte kan snel en gemakkelijk worden aangepast.

De lichtgewicht anatomische voetcovers bieden een stevige grip voor stabiliteit bij het lopen op blote voeten of op natte, gladde ondergronden. De sandaalteen zorgt ervoor dat er verschillende soorten schoenen gedragen kunnen worden, waaronder sandalen en slippers.



Gebruikersinformatie	
Amputatieniveau:	Transfemoraal en Transtibiaal
Impactniveau:	Laag tot gemiddeld
Maximaal gewicht patiënt:	116 kg (Laag impactniveau) 100 kg (Gemiddeld impactniveau)



SANDAALTEEN

 AANPASBARE  
HIELHOOGTE

 ANATOMISCHE  
VOET

GESPLITSE TEEN



WEERBESTENDIG

Productinformatie	
Categorie:	1-6
Maat:	22-28
Gewicht van de voet: (Maat 24/27)	703 g/866 g met voetovertrek en sok
Inbouwhoogte: (Maat 24/27)	116 mm/121 mm met voetovertrek en sok
Hielhoogte:	Tot 7 cm
Adaptopties:	Mannelijke piramide

## BESTELINFORMATIE FOR COMPLETE FOOT

### KEUZETABEL VOOR VARIANTEN

Categorie	1	2	3	4	5	6
Maat 22	FSF voetcover Kuitcosmese					N/A
Maat 23						N/A
Maat 24						N/A
Maat 25						N/A
Maat 26						N/A
Maat 27	FST voetcover Geen kuitcosmese					
Maat 28						N/A

# PRO-FLEX® LP ALIGN

## KEUZETABEL CATEGORIEËN

Gewicht kg	45-52	53-59	60-68	69-77	78-88	89-100	101-116
<b>Laag belastingsniveau</b>							
Maat 22-24	1	1	2	3	4	5	N/A
Maat 25-27	1	1	2	3	4	5	6
Maat 28	3	3	3	3	4	5	6
<b>Gemiddeld belastingsniveau</b>							
Maat 22-24	1	2	3	4	5	N/A	N/A
Maat 25-27	1	2	3	4	5	6	N/A
Maat 28	3	3	3	4	5	6	N/A

## AFMETINGEN

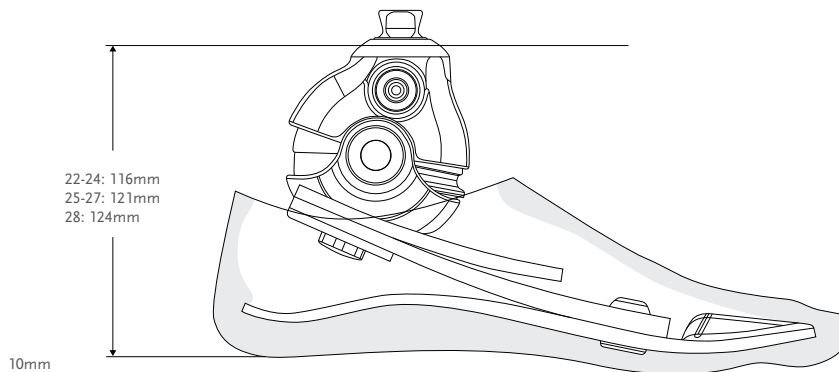

## KITS

### PRO-FLEX LP ALIGN MET MANNELIJKE PIRAMIDE

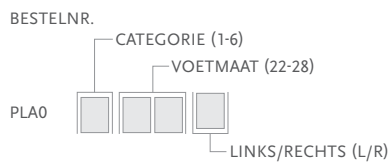

Inclusief:

- Voetmodule
- Afneembare voetvertrek\* met een zwarte Spectra-sock

\*Voor Pro-Flex LP Align met een bruine voetvertrek, voeg "BR" toe aan het bestelnr.

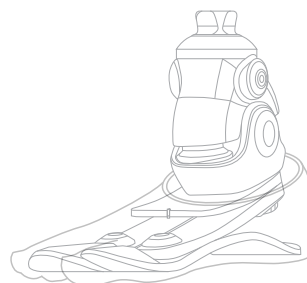

# PRO-FLEX® LP ALIGN

## VERVANGENDE ONDERDELEN

Zie de keuzetabel voor de juiste keuze van de voetovertrek.

### FSF - VOETVERTREKIT, BEIGE EN BRUIN

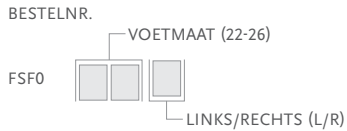

Inclusief:

- Voetovertrek
- Zwarte Spectra sok



### FST - VOETVERTREKIT, BEIGE EN BRUIN

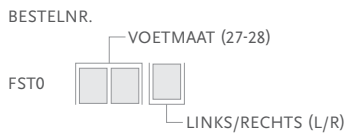

Inclusief:

- Voetovertrek
- Bevestiging voetovertrek
- Zwarte Spectra sok

Opmerking: Voor een bruine voetovertrek, voeg "BR" toe aan het bestelnr.



### SPECTRA SOKKEN

Te gebruiken om de voetmodule te bedekken om zo de voet te beschermen en geluid tussen de voetmodule en de voetovertrek te verminderen.

Bestelnr.	Beschrijving	Maat	Kleur
FCX63022	FF Sock Small 1 pc	22-25	Zwart
FCX63025	FF Sock Large 1 pc	26-30	Zwart
FCX63022-15	FF Sock Small 15 pcs	22-25	Zwart
FCX63026-15	FF Sock Large 15 pcs	26-30	Zwart



### SPACER KIT

Bestelnr.	Maat	Categorie
PLA50005	22-24	1-5
PLA50007	25-27	1-6
	28	3-6

Inclusief:

- Anterior Spacer
- Anterior Spacer Wedge
- Posterior Spacer
- Wedge - tool to assist replacing Spacer



# PRO-FLEX® LP ALIGN

## KUITCOSMESE KEUZETABEL

Categorie	1	2	3	4	5	6
Maat 22	Kuitcosmese					N/A
Maat 23						N/A
Maat 24						N/A
Maat 25						N/A
Maat 26						N/A
Maat 27	N/A	N/A	N/A	N/A	N/A	N/A
Maat 28	N/A	N/A	N/A	N/A	N/A	N/A

### KUITCOSMESE

Bestelnr.	Maat
LSF024Nz	22-24 z=L/R
LSF026Nz	25-26 z=L/R

Opmerking: Voor een bruine kuitcosmese, voeg "BR" toe aan het bestelnr.



## VARI-FLEX®

UNITY  
COMPATIBLE



Vari-Flex combineert op unieke wijze comfort en dynamiek. Vari-Flex is licht en eenvoudig te monteren en heeft een slank profiel, waardoor de cosmetische afwerking eenvoudig is. De gebruiker voelt zich met de prothese zeer zeker en veilig.

Voor gebruikers betekent dit vertrouwen en veiligheid en leidt dit tot een natuurlijker looppatroon dat minder vermoeiend is en de onderrug en gezonde zijde minder belast.

Unity voor Vari-Flex is een ultralichtgewicht voet- en verhoogd vacuümsuspensiesysteem dat is ontwikkeld om volumeschommelingen te stabiliseren en de pasvorm van de koker te verbeteren. Voor de matig tot zeer actieve gebruiker die de voorkeur geeft aan een eenvoudige, robuuste en lichtgewicht prothese, biedt Unity voor Vari-Flex gecombineerd met de Seal-In-technologie een veilige suspensie, volumebeheer en een geweldige voetdynamiek zonder de beperkingen van een externe suspensieleeve.



Gebruikersinformatie	
Amputatieniveau:	Transfemorale en Transtibiaal
Impactniveau:	Laag tot hoog
Maximaal gewicht patiënt:	166kg



TEENHEFBOOM



ACTIEVE TIBIALE VOORTGANG



GESPLITSE TEEN



WEERBESTENDIG\*



WATERBESTENDIG\*

\*Waterbestendig wanneer gebruikt met een glasvezelbuis. Weerbestendig met een piramide.

Productinformatie	
Categorie:	Maat 22-24; Cat. 1-6 Maat 25-30; Cat. 1-9
Maat:	22-30
Gewicht van de voet: (Maat 27)	594g met piramide en voetvertrek
Inbouwhoogte: (Maat 27)	170mm met piramide en voetvertrek
Hielhoogte:	10mm en 19mm
Adaptopties:	Mannelijke piramide, koolstofvezelbuis

Unity Informatie	
Max. vacuüm:	23inHg (600mmHg)
Normale werkdruk:	-16inHg tot -20 inHg
Toegevoegd gewicht systeem:	130g met pomp, kokerventiel en slang

# VARI-FLEX®

## BESTELINFORMATIE

### VOOR COMPLETE VOET MET MANNELIJKE PIRAMIDE



### VOOR COMPLETE VOET MET KOOLSTOFVEZELBUIS

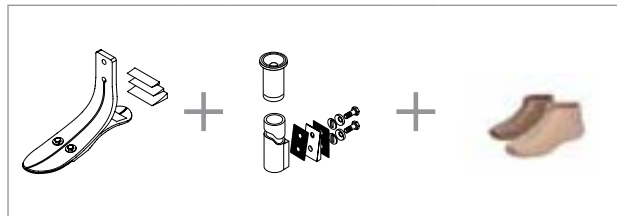

Vari-Flex kan worden besteld met Unity. Selecteer bij het bestellen de geschikte Unity pompmodulekit voor de maat van de voetmodule; Unity wordt dan op de voet gemonteerd geleverd. Voor extra gemak en systeemcompatibiliteit wordt ten zeerste aangeraden om de Unity Ventiel Kit te gebruiken voor de aansluiting op de koper.

Voor linerselectie en bestelnummers, zie de Icross Seal-In V en Seal-In® X TF pagina's.

### VOOR COMPLETE VOET MET UNITY

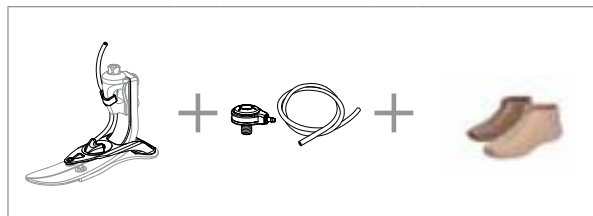

## KEUZETABEL CATEGORIEËN

Gewicht kg	45-52	53-59	60-68	69-77	78-88	89-100	101-116	117-130	131-147	148-166
Laag belastingsniveau	1	1	2	3	4	5	6	7	8	9
Gemiddeld belastingsniveau	1	2	3	4	5	6	7	8	9	N/A
Hoog belastingsniveau	2	3	4	5	6	7	8	9	N/A	N/A



# VARI-FLEX®

## AFMETINGEN

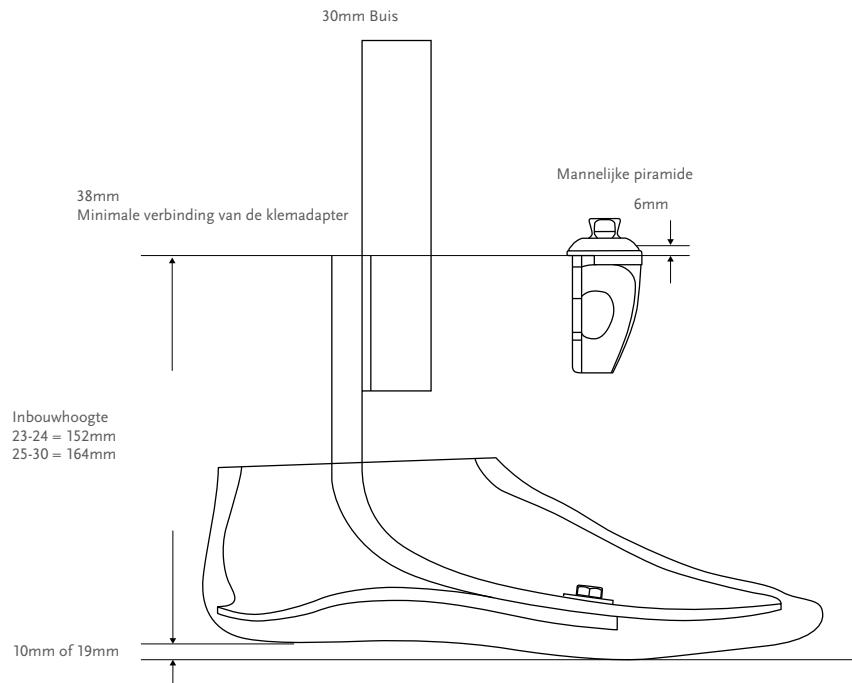

ÖSSUR VOETEN

## AFMETINGEN MET UNITY

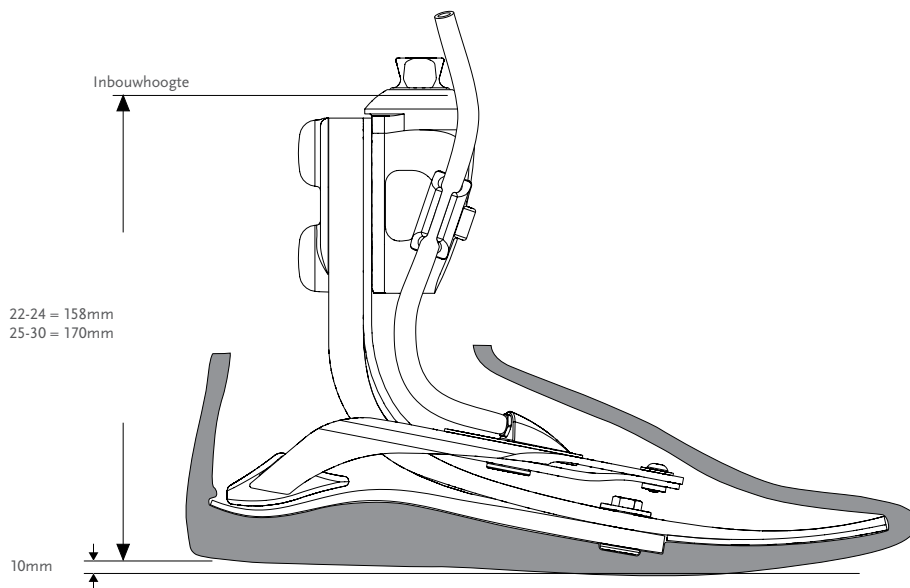

# VARI-FLEX®

## KITS

### VARI-FLEX VARI-FLEX MET MANNELIJKE PIRAMIDE OPTIE

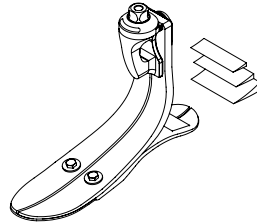
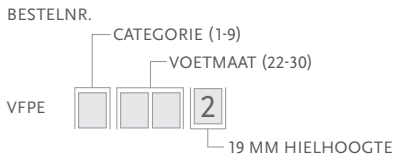
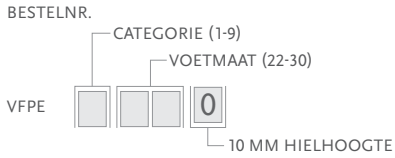

Opmerking:

- 19mm hiel is een speciale bestelling
- Vaste teen, lage en hoge hiel zijn speciale bestellingen

### VARI-FLEX ZONDER ADAPTER

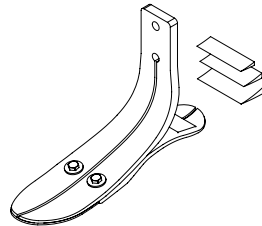
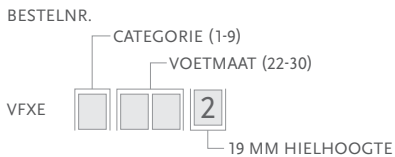
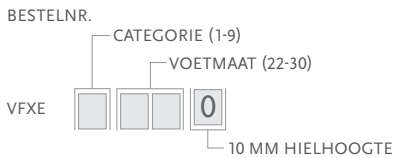

Opmerking:

- 19mm hiel is een speciale bestelling
- Vaste teen, lage en hoge hiel zijn speciale bestellingen

## MANNELIJKE ADAPTERS

### INGEBOUWDE MANNELIJKE PIRAMIDE ADAPTER

Kies aan de hand van de categorie van de voet.

Bestelnr.	Cat.	Gewicht
FFC2210001	1-6	175g
FFC2210002	7-9	205g

Inclusief:

- Piramide
- Hardware (M8 of M10 bouten)
- Boutafdekkapje
- Loctite

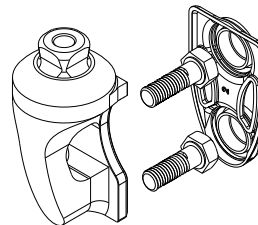

### BEVESTIGINGSBOUTEN VOOR PIRAMIDE

Bestelnr.	Cat.	Maat	Lengte
CM130234	1-6	M8	35mm
CM130223	7-8	M10	35mm

## VARI-FLEX®

### BUIS KITS

#### 30MM KOOLSTOFVEZELBUIS KIT

Kies aan de hand van de categorie van de voet.

Bestelnr.	Cat.	Maat	Lengte	Hole Spacing	Gewicht
VFX00003	1-6	22-30	229mm	38mm	216g
VFX00004	7-9	22-30	229mm	38mm	275g
VFX00006	1-6	22-30	381mm	38mm	293g
VFX00007	7-9	22-30	381mm	38mm	369g

Inclusief:

- Uitlijningswiggen
- Buis
- Bolle ringen
- Bevestigingsbouten en hardware ( 5/16" UNF)
- Frictiepads
- Buisinlegstuk (Cat.7-9)

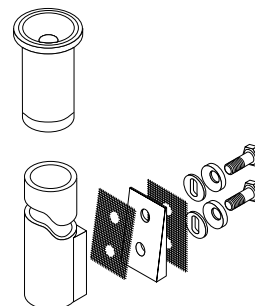

#### BUISINLEGSTUK VOOR CAT. 7-9; 30MM

Buisinsetstukken bieden de structurele stabiliteit die nodig is voor buizen van een hogere categorie.

Bestelnr.	Diameter	Gewicht
A-718009	30mm	18g

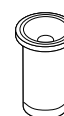

#### UITLIJNINGSWIGGEN VOOR BUISKIT (2 DEGREES AND 4 DEGREES)

Met uitlijningswiggen tussen de buis en de voetmodule is plantairflexie en dorsaalflexie van de voet mogelijk zonder modulaire componenten te gebruiken.

Bestelnr.	Cat.
CM150041	1-6
CM150042	7-9

Inclusief:

- Wiggen
- Frictiepad
- Loctite

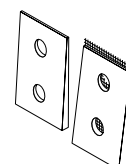

#### BEVESTIGINGSBOUTEN VOOR 30MM BUIS

Bestelnr.	Cat.	Maat	Lengte
CM130219	1-6	5/16" x 24	1 3/4"
CM130213	7-9	3/8" x 24	1 3/4"

## VARI-FLEX®

### COMPONENTEN

#### HIELWIG KIT

Voor het aanpassen van de hielstijfheid en afroleigenschappen.

Bestelnr.	Voetmaat
CM150006	22-27
CM150009	28-30

Inclusief:

- 3 Wiggen
- Lijm

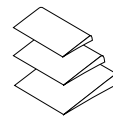

#### HIELSPLITSER

Hielsplitters scheiden de randen van een gespleten hiel van elkaar om slijtage en geluid tussen de composietelementen te verminderen.

Bestelnr.	Beschrijving
CM140003	Heel Divider

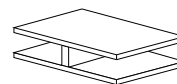

#### LOCTITE 410 ZWART

Bestelnr.	Beschrijving
CM160016	Loctite 410 black

## VARI-FLEX®

### VOETKITS GESCHIKT VOOR GEBRUIK MET UNITY

#### VARI-FLEX MET MANNELIJKE PIRAMIDE EN UNITY POMP

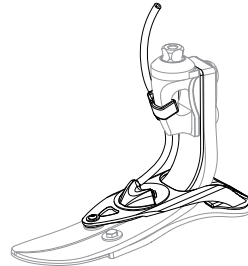
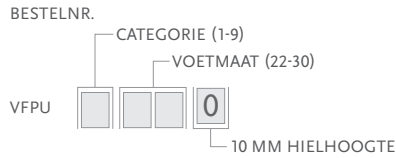

Inclusief:

- Voetmodule
- Unity Pomp

Opmerking: Unity wordt voorgemonteerd op de voet geleverd. Ventiel Kit dient apart besteld te worden.

## UNITY

### UNITY KITS

Afbeelding	Bestelnr.	Beschrijving	Geschikte voetkits
1	UTT0001	Unity TT Valve Kit	Alle
2	UTF0001	Unity TF Valve Kit	Alle
3	UTF0006	Unity TF Tube Kit	Alle
4	L-5446XX	Icelock 544 Kit Unity	Alle
5	UTT1103	Unity Valve Air Filter Pack (10 p.)	Alle

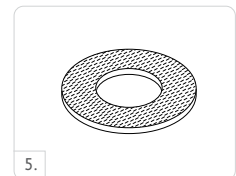
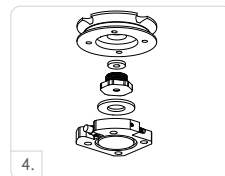
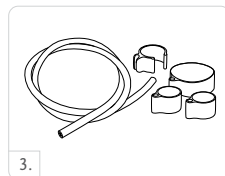

### UNITY RESERVE COMPONENTEN

Bestelnr.	Beschrijving
UVF00021	Unity VF Components, 22-24
UVF00022	Unity VF Components, 25-30

Inclusief:

- Membraan
- Terugslagventielen
- Buisnippels
- Slang
- Slangbevestiging
- Hielkussen

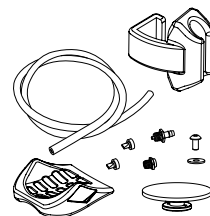

## VARI-FLEX®

### AFWERKINGSONDERDELEN

#### VOETOVERTREK KIT, BEIGE EN BRUIN\*

BESTELNR.

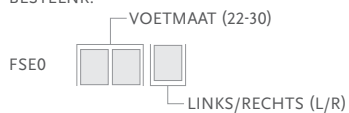

Inclusief:

- Voetovertrek
- Flex-Foot sok
- Bevestiging voetovertrek

\*Voor een bruine voetovertrek, voeg "BR" toe aan het bestelnr.

#### FLEX-FOOT SOKKEN

Te gebruiken om de voetmodule te bedekken om zo de voet te beschermen en geluid tussen de voetmodule en de voetovertrek te verminderen.

Bestelnr.	Beschrijving	Maat	Kleur
FSEL60001	Black Sock Small 1 pc	22-25	Zwart
FSEL60002	Black Sock Large 1 pc	26-30	Zwart
FSEL60001-15	Black Sock Small 15 pc	22-25	Zwart
FSEL60002-15	Black Sock Large 15 pc	26-30	Black



## VARI-FLEX®

### TEKENING

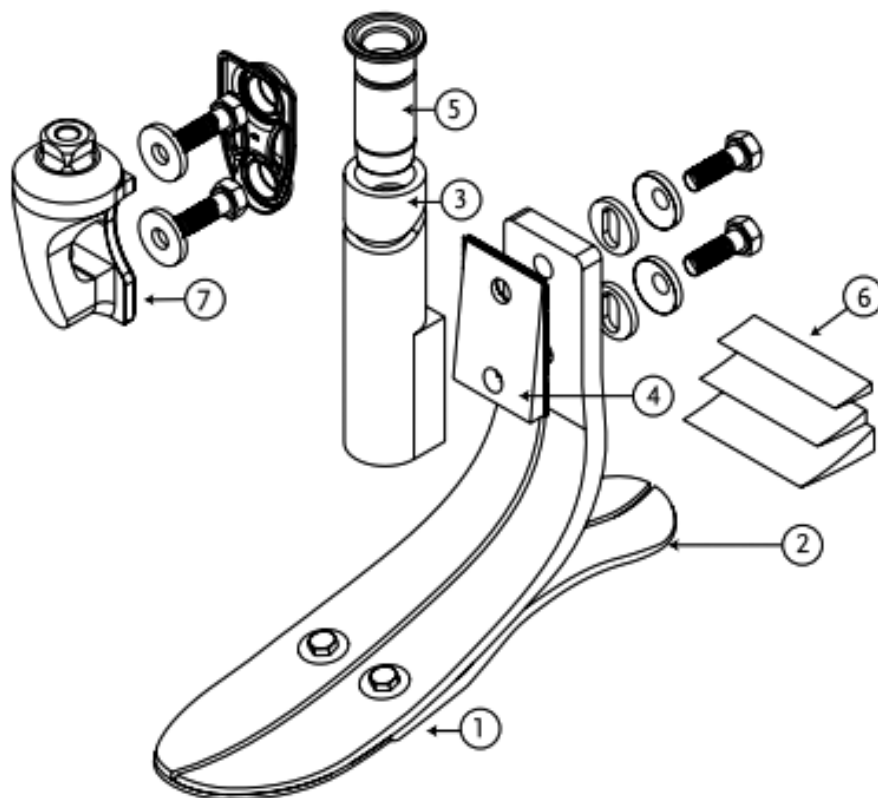

	Beschrijving
1.	Voetmodule
2.	Hiel
3.	Kit voor 30mm koolstofvezelbuis
4.	Uitlijningswiggen voor buiskit
5.	Buisinlegstuk
6.	Hielwiggen
7.	Ingebouwde mannelijke piramide

## LP VARI-FLEX®

UNITY  
COMPATIBLE



LP Vari-Flex is ontworpen voor gebruikers met lange restledematen bij wie de afstand tot de grond onvoldoende is om Vari-Flex te kunnen gebruiken.

Unity voor LP Vari-Flex is een vacuümsuspensiesysteem zonder sleeve dat is ontwikkeld om volumeschommelingen te stabiliseren en de hele dag door een comfortabele kokerpasvorm te behouden. Voor de matig tot zeer actieve gebruiker met beperkte inbouwruimte biedt Unity voor LP Vari-Flex gecombineerd met de Seal-In-technologie een veilige suspensie, volumebeheer en een geweldige voetdynamiek zonder de beperkingen van een externe suspensiesleeve. Unity voegt slechts een minimaal gewicht toe aan de prothese en verstoort de dynamiek van de voetmodule niet.



### Gebruikersinformatie

Amputatieniveau:	Transfemoraal en Transtibiaal
Impactniveau:	Laag tot hoog
Maximaal gewicht patiënt:	166 kg



TEENHEFBOOM



GESPLITSE TEEN



WEERBESTENDIG

### Productinformatie

Categorie:	Maat 22-24; Cat. 1-5 / Maat 25-30; Cat. 1-9
Maat:	22-30
Gewicht van de voet: (Maat 27)	574 g met pyramide en voetvertrek
Inbouwhoogte: (Maat 27)	68 mm met pyramide en voetvertrek
Hielhoogte:	10 mm
Adaptiopties:	Mannelijke piramide of laminatie adapter

### Unity Informatie

Max. vacuüm:	23inHg (600mmHg)
Normale werkdruk:	-16inHg tot -20inHg
Toegevoegd gewicht systeem:	130 g met pomp, kokerventiel en slang



## LP VARI-FLEX®

### BESTELINFORMATIE

VOOR COMPLETE VOET MET  
MANNELIJKE PIRAMIDE



VOOR COMPLETE VOET  
ZONDER ADAPTER

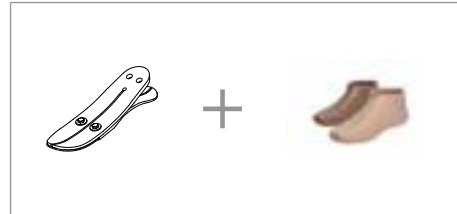

Unity kan worden besteld met LP Vari-Flex met mannelijke piramide in de standaardhoogte van de voetmodule. Selecteer bij het bestellen de geschikte Unity pompmodulekit voor de maat van de voetmodule; Unity wordt dan op de voet gemonteerd geleverd. Voor extra gemak en systeemcompatibiliteit wordt ten zeerste aangeraden om de Unity Ventiel Kit te gebruiken voor de aansluiting op de koker.

Voor linerselectie en bestelnummers, zie de Icross Seal-In pagina's.

VOOR COMPLETE VOET MET UNITY

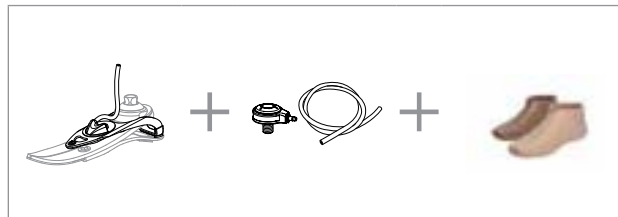

### KEUZETABEL CATEGORIEËN

Gewicht kg	45-52	53-59	60-68	69-77	78-88	89-100	101-116	117-130	131-147	148-166
Laag belastingsniveau	1	1	2	3	4	5	6	7	8	9
Gemiddeld belastingsniveau	1	2	3	4	5	6	7	8	9	N/A
Hoog belastingsniveau	2	3	4	5	6	7	8	9	N/A	N/A

### AFMETINGEN

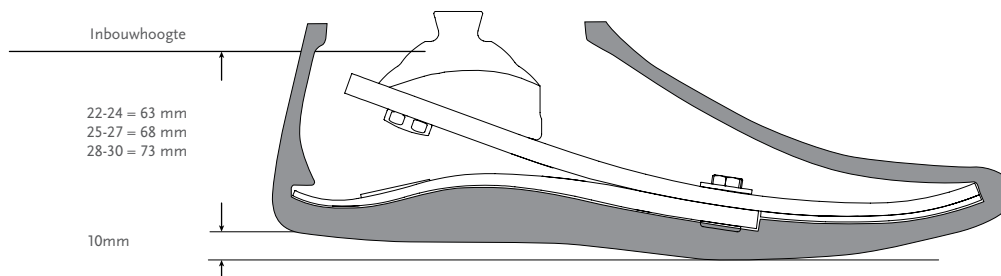

Opmerking: LP Vari-Flex met Unity heeft dezelfde inbouwhoogte als LP Vari-Flex.

## LP VARI-FLEX®

### KITS

#### LP VARI-FLEX MANNELIJKE PIRAMIDE OPTIE

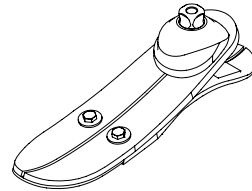
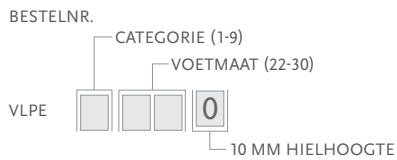

#### LP VARI-FLEX ZONDER ADAPTER

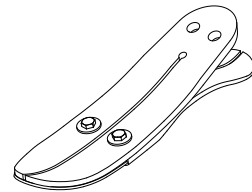
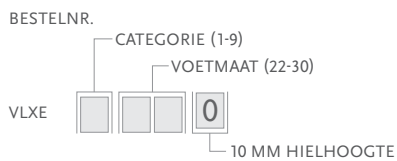

Opmerking: 19mm hiel is een speciale bestelling.

#### LAMINATIE ADAPTER KIT

Bestelnr.	Cat.	Maat
VLX00001	1-5	22-24
VLX00002	1-6	25-30
VLX00003	7-9	25-30

Inclusief:

- Laminatie adapter
- Bouten
- Afdichtmateriaal
- Loctite

### COMPONENTEN

#### HIELWIG KIT

Voor het aanpassen van de hielstijfheid en afroleigenschappen.

Bestelnr.	Voetmaat
CM150011	22-30

Inclusief:

- 3 wiggen
- Lijm



#### HIELSPLITSER

Hielsplitters scheiden de randen van een gespleten hiel van elkaar om slijtage en geluid tussen de composietelementen te verminderen.

Bestelnr.	Beschrijving
CM140003	Heel Divider

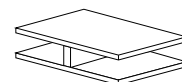

#### LOCTITE 410 BLACK

Bestelnr.	Beschrijving
CM160016	Loctite 410 black

## LP VARI-FLEX®

### VOETKITS GESCHIKT VOOR GEBRUIK MET UNITY

#### LP VARI-FLEX MET MANNELIJKE PIRAMIDE EN UNITY POMP

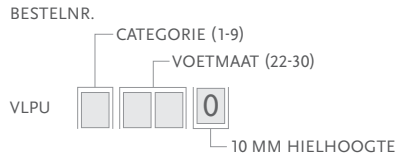

Inclusief:

- Voetmodule
- Unity Pomp

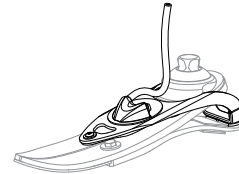

Opmerking: Unity wordt voorgemonteerd op de voet geleverd. Ventiel Kit dient apart besteld te worden.

## UNITY

#### UNITY KITS

Afbeelding	Bestelnr.	Beschrijving	Geschikte voetkits
1	UTT0001	Unity TT Valve Kit	Alle
2	UTF0001	Unity TF Valve Kit	Alle
3	UTF0006	Unity TF Tube Kit	Alle
4	L-544611	Icelock 544 Kit Unity	Alle
5	UTT1103	Unity Valve Air Filter Pack (10 p.)	Alle

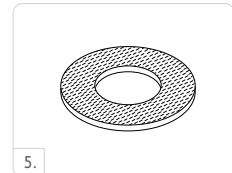
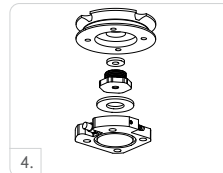
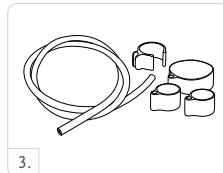
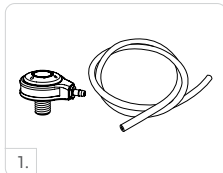

## UNITY RESERVE COMPONENTEN

Bestelnr.	Beschrijving
UVL00021	Unity VL Components, 22-24
UVL00022	Unity VL Components, 25-30

Inclusief:

- Membraan
- Terugslagventielen
- Buisnippels
- Slang
- Slangbevestiging
- Hielkussen

## LP VARI-FLEX®

### AFWERKINGSONDERDELEN

#### VOETOVERTREKKIT, BEIGE EN BRUIN\*

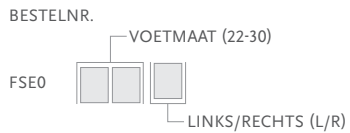

Inclusief:

- Voetovertrek
- Flex-Foot Sok
- Bevestiging voetovertrek

\*Graag vermelden wanneer u een bruine voetovertrek wilt bestellen. Voeg "BR" toe aan het bestelnr.

#### FLEX-FOOT SOKKEN

Te gebruiken om de voetmodule te bedekken om zo de voet te beschermen en geluid tussen de voetmodule en de voetovertrek te verminderen.



Bestelnr.	Beschrijving	Maat	Kleur
FSEL60001	Black Sock Small 1 pc	22-25	Zwart
FSEL60002	Black Sock Large 1 pc	26-30	Zwart
FSEL60001-15	Black Sock Small 15 pc	22-25	Zwart
FSEL60002-15	Black Sock Large 15 pc	26-30	Zwart

## LP VARI-FLEX®

### TEKENING

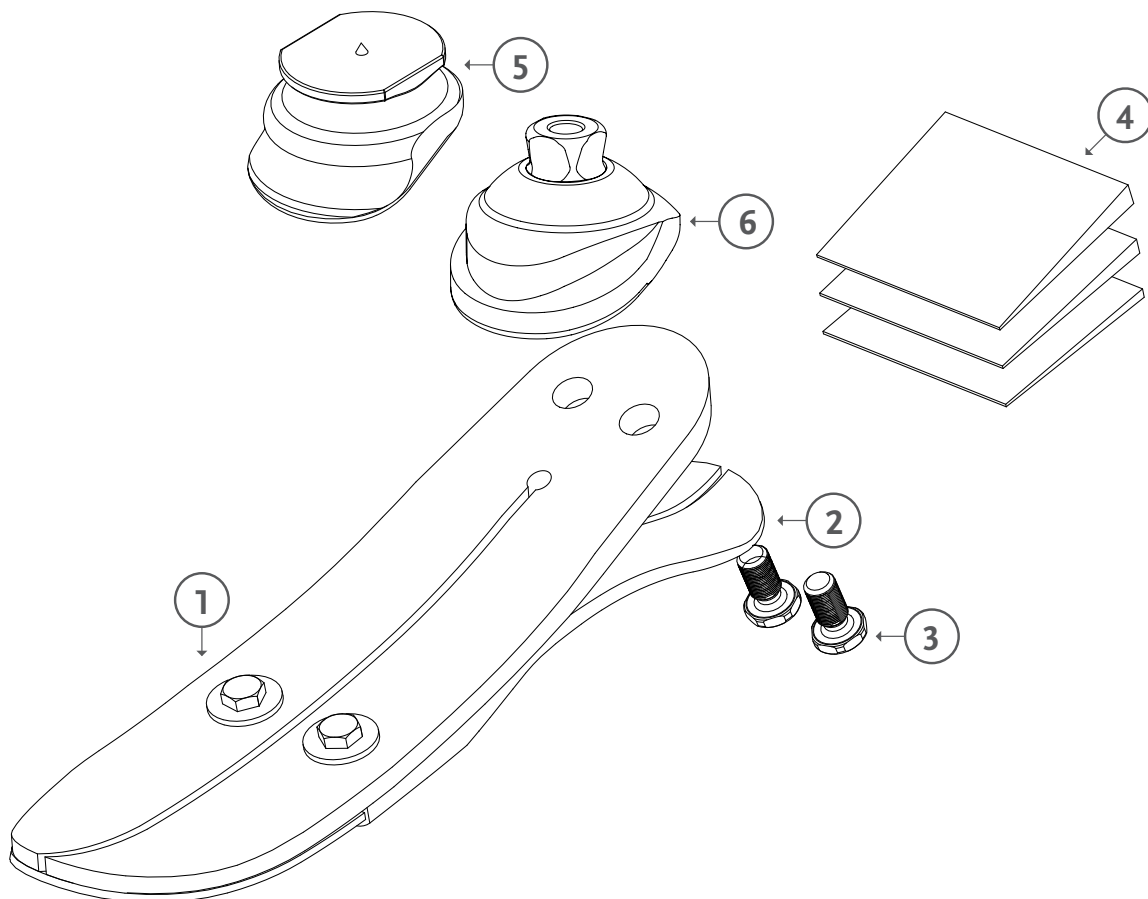

	Beschrijving
1.	Voetmodule
2.	Hiel
3.	Bouten
4.	Hielwig
5.	Laminatie adapter
6.	Mannelijke piramide adapter

## VARI-FLEX® MODULAR™



Een zeer duurzame en lichtgewicht voet met een hoge opslag en vrijgave van energie. Het materiaal, dat voor 100% bestaat uit koolstofvezel, verzekert de geamputeerde van een vloeiende, onderbroken beweging vanaf de hielslag tot en met de teenafzet.

Gebruikers van alle leeftijden en met alle activiteitsniveaus zullen baat hebben bij de ongevenaarde opslag en vrijgave van energie van 95%. Duurzaam voor actieve personen en extreem lichtgewicht voor de minder actieve gebruiker: iedereen heeft voordeel van deze voet. De voet kan op maat besteld worden voor praktisch ieder gewicht.



Gebruikersinformatie	
Amputatieniveau:	Transfemoraal en Transtibiaal
Impactniveau:	Laag tot hoog
Maximaal gewicht patiënt:	222kg



TEENHEFBOOM



ACTIEVE TIBIALE VOORTGANG



GESPLITSE TEEN



WATERBESTENDIG

Productinformatie	
Categorie:	Maat 22-24 ; cat 7-11 / Maat 25-30 ; cat 10-12
Maat:	22-30
Gewicht van de voet: (Maat 27)	779g met pyramide en voetovertrek
Inbouwhoogte: (Maat 27)	188mm tot 383mm met pyramide en voetovertrek
Hielhoogte:	10mm*

\*19mm is een speciale bestelling

## VARI-FLEX® MODULAR™

### KEUZETABEL CATEGORIEËN

Gewicht kg	117-130	131-147	148-166	167-185	186-203	204-222
------------	---------	---------	---------	---------	---------	---------

Laag belastingsniveau

Maat 22-24	7	8	9	10	11	N/A
Maat 25-27	N/A	N/A	N/A	10	11	12
Maat 28-30	N/A	N/A	N/A	10	11	12

Gemiddeld belastingsniveau

Maat 22-24	8	9	10	11	N/A	N/A
Maat 25-27	N/A	N/A	10	11	12	N/A
Maat 28-30	N/A	N/A	10	11	12	N/A

Hoog belastingsniveau

Maat 22-24	9	10	11	N/A	N/A	N/A
Maat 25-27	N/A	10	11	12	N/A	N/A
Maat 28-30	N/A	10	11	12	N/A	N/A

Geef categorie en maat op wanneer je bestelt

### AFMETINGEN

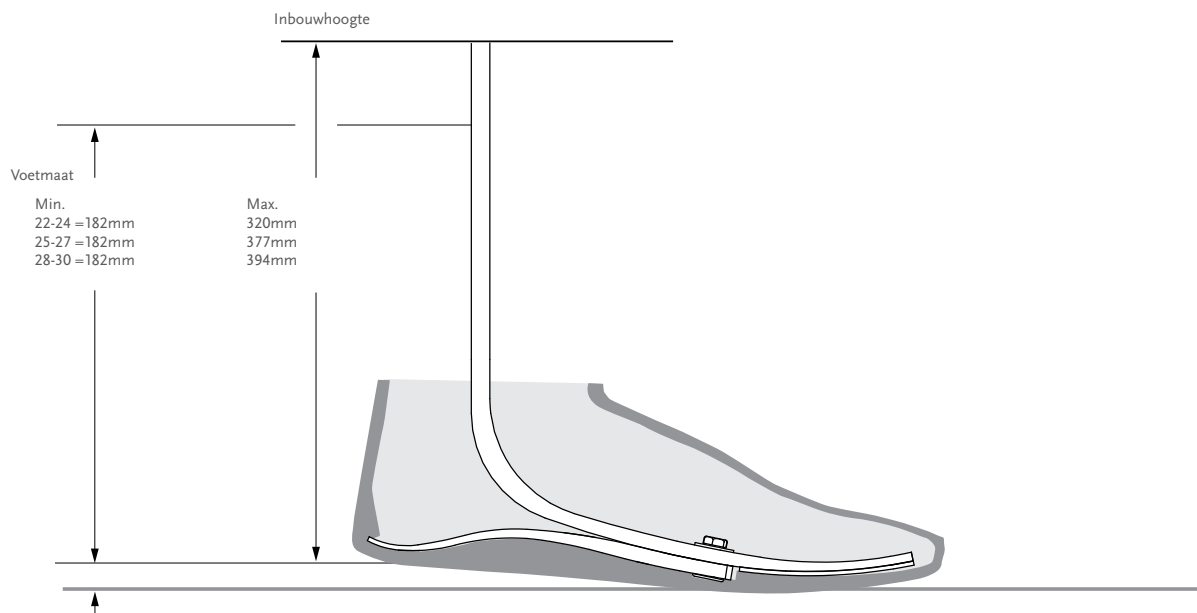

# VARI-FLEX® MODULAR™

## KITS

Bestelnr.	Beschrijving	Anderen
MDXEXXX0*	Vari-Flex Modular 10mm heel height, split toe	Geef categorie & maat op bij bestelling
MDXEXXX1*	Vari-Flex Modular 10mm heel height, solid toe	Geef categorie & maat op bij bestelling
MDXEXXX2*	Vari-Flex Modular 19mm heel height, split toe	Geef categorie & maat op bij bestelling
MDX50007	Direct Lamination Kit, all categories	Inclusief glasvezeldoek en epoxy

\* Inclusief: Voet Module, Hiel Module, Hielbevestigingshardware en Hiel Wedges

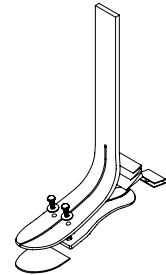

## COMPONENTS

### DIRECT LAMINATION KIT

Bestelnr.	Beschrijving	Cat.
MDX50007	Direct Lamination Kit	10+

- Inclusief:
- Glasvezeldoek
  - Epoxy

Bestelnr.	Beschrijving	Cat.
CM100203	Kit Temporary Slotted Wedge	Alle

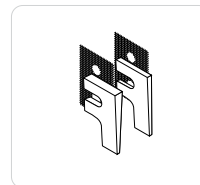

### HIELWIG KIT

Bestelnr.	Voetmaat	Cat.
CM150006	22-27	Alle
CM150009	28-30	Alle

- Inclusief:
- 3 wiggen

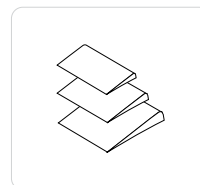

### DIVERSEN

Afbeelding	Bestelnr.	Beschrijving
1.	CM140003	Heel Divider
	CM160016	Loctite 410 black
	CM150012	Kit 3oz Potting Epoxy

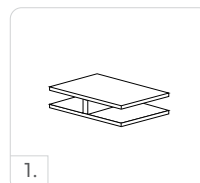



## VARI-FLEX® MODULAR™

### AFWERKINGSONDERDELEN

#### VOETOVERTREK KIT, BEIGE EN BRUIN\*

BESTELNR.

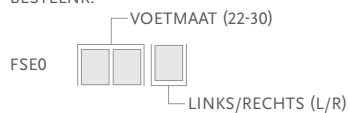

Inclusief:

- Voetvertrek
- Flex-Foot Sok
- Bevestiging voetvertrek

\*Graag vermelden wanneer u een bruine voetvertrek wilt bestellen. Voeg "BR" toe aan het bestelnr.

#### FLEX-FOOT SOKKEN

Te gebruiken om de voetmodule te bedekken om zo de voet te beschermen en geluid tussen de voetmodule en de voetvertrek te verminderen.

Bestelnr.	Beschrijving	Maat	Kleur
FSEL60001	Black Sock Small 1 pc	22-25	Zwart
FSEL60002	Black Sock Large 1 pc	26-30	Zwart
FSEL60001-15	Black Sock Small 15 pc	22-25	Zwart
FSEL60002-15	Black Sock Large 15 pc	26-30	Zwart



## RE-FLEX ROTATE™

UNITY  
COMPATIBLE



Re-Flex Rotate is een stevige, high-performance voet waarmee gebruikers zich in het dagelijks leven, zowel tijdens hun werk als in hun vrije tijd, met genoeg comfort en vertrouwen kunnen voortbewegen om hun volledige potentieel te kunnen bereiken.

Deze voet voorziet in de uitdagende behoeften van de actieve gebruiker door een combinatie van optimale schokdemping, een dynamische energieruggave en comfort. Daardoor is Re-Flex Rotate uniek. Door zijn gestroomlijnde profiel en onderhoudsvrije ontwerp is het de eerste keus voor actieve gebruikers die een goed presterende, comfortabele voet voor elke dag zoeken.

De Torsiecel vermindert zowel de draaikrachten op het kniegewricht als de schuifkrachten op het restledemaat. Een geïntegreerde Torsiecel maakt draaiing mogelijk om het restledemaat en het kniegewricht te beschermen. Schokdemping op basis van een titanium veer vermindert de impact waaraan het lichaam wordt blootgesteld en verbetert de beheersing en het comfort tijdens het lopen en andere activiteiten.

Het Unity-vacuümsuspensiesysteem is verkrijgbaar als aanvulling op de Re-Flex Rotate™-voetmodule. In combinatie met de Icross Seal-In technologie zorgt Unity voor een verhoogd vacuüm in de koker tijdens het lopen, zonder de beperkende werking van een externe afdichtingsleeve. Unity voegt slechts een minimaal gewicht toe aan de bestaande prothese en verstoort de functie van de dynamiek van de Re-Flex-voetmodule en -shockmodule niet.



Gebruikersinformatie	
Amputatieniveau:	Transfemoraal en Transtibiaal
Impactniveau:	Laag tot hoog
Maximaal gewicht patiënt:	147kg



ACTIEVE TIBIALE  
VOORTGANG



VERTICALE  
SCHOKBUIJS



DRAAIING



WEERBESTENDIG



TEENHEFBOOM



GESPLITSE TEEN

Productinformatie	
Categorie:	1-8
Maat:	22-30
Gewicht van de voet: (Maat 27)	1105g met piramide en voetovertrek
Inbouwhoogte standaard: (Maat 27)	216-265mm met mannelijke piramide en voetovertrek
Inbouwhoogte hoog: (Maat 27)	267 - 319mm met mannelijke piramide en voetovertrek
Hielhoogte:	10mm, 19mm beschikbaar als speciale bestelling
Adapteropties:	Mannelijke of vrouwelijke piramide

Unity Informatie	
Max. vacuüm:	23inHg (600mmHg)
Normale werkdruk:	-16inHg tot -20inHg
Toegevoegd gewicht systeem:	130g met pomp, kokerventiel en slang

## RE-FLEX ROTATE™

### BESTELINFORMATIE

VOOR COMPLETE VOET MET  
MANNELIJKE PIRAMIDE\*

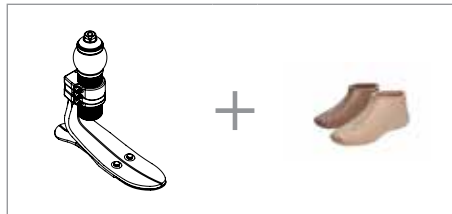

VOOR COMPLETE VOET MET  
VROUWELIJKE PIRAMIDE\*

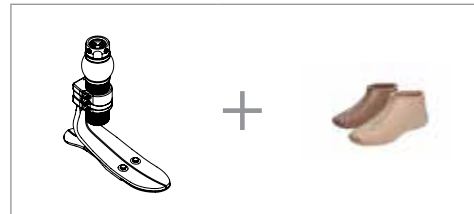

Unity kan worden besteld bij Re-Flex Rotate in de standaardhoogte van de voetmodule. Selecteer bij het bestellen de geschikte Unity pompmodulekit voor de maat van de voetmodule; Unity wordt dan op de voet gemonteerd geleverd. Voor extra gemak en systeemcompatibiliteit wordt ten eerste aangeraden om de Unity Ventiel Kit te gebruiken voor de aansluiting op de koper.

Voor linerselectie en bestelnummers, zie de Icross Seal-In V en Seal-In® X TF pagina's.

VOOR COMPLETE VOET MET UNITY

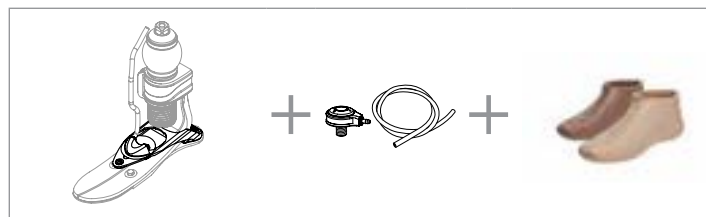

\*Voetmodule is ook beschikbaar voor hoog profiel

### KEUZETABEL CATEGORIEËN

Weight kg	45-52	53-59	60-68	69-77	78-88	89-100	101-116	117-130	131-147
Laag belastingsniveau									
Maat 22-24	1	1	2	3	4	5	N/A	N/A	N/A
Maat 25-27	1	1	2	3	4	5	6	7	8
Maat 28-30	3	3	3	3	4	5	6	7	8
Gemiddeld belastingsniveau									
Maat 22-24	1	2	3	4	6	N/A	N/A	N/A	N/A
Maat 25-27	1	2	3	4	5	6	7	8	N/A
Maat 28-30	3	3	3	4	5	6	7	8	N/A
Gemiddeld belastingsniveau									
Maat 22-24	2	3	4	5	N/A	N/A	N/A	N/A	N/A
Maat 25-27	2	3	4	5	6	7	8	N/A	N/A
Maat 28-30	3	3	4	5	6	7	8	N/A	N/A

# RE-FLEX ROTATE™

## AFMETINGEN

### RE-FLEX ROTATE STANDAARD VOETMODULE

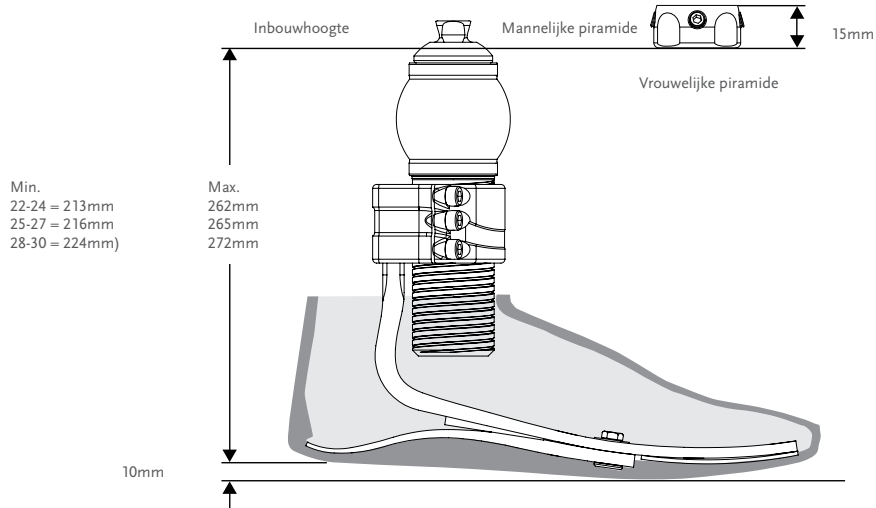

### RE-FLEX ROTATE HOGE VOETMODULE

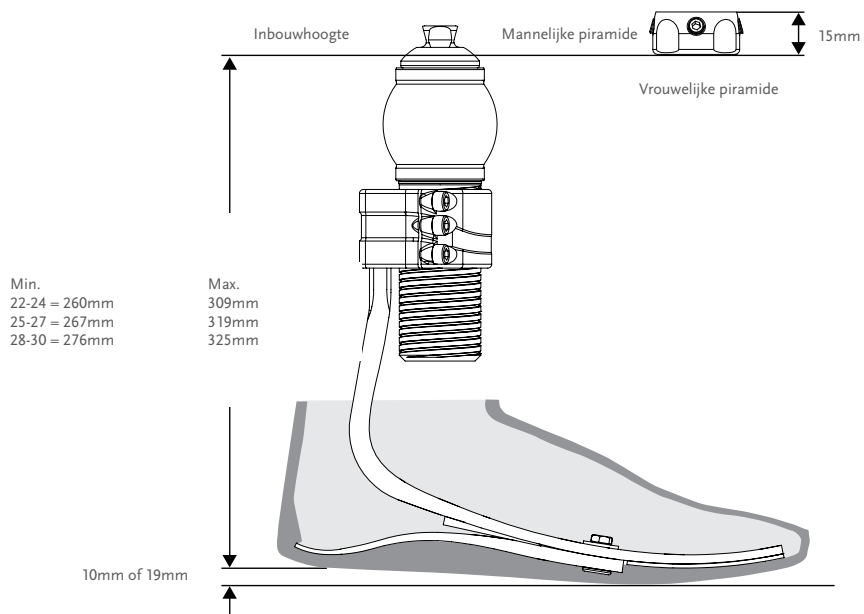

Opmerking: Re-Flex Rotate met Unity heeft dezelfde inbouwhoogte als Re-Flex Rotate.

# RE-FLEX ROTATE™

## KITS

### STANDAARD PROFIEL MET SCHOKADAPTER

#### MANNELIJKE PIRAMIDE

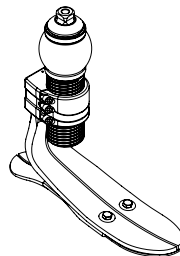
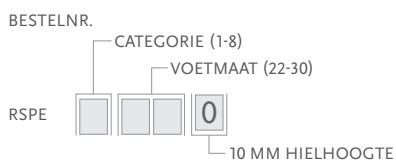

#### VROUWELIJKE PIRAMIDE

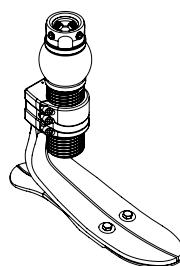
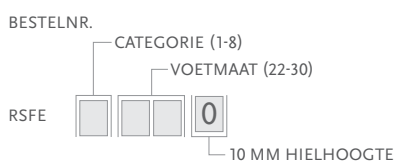

### HOOG PROFIEL MET SCHOKADAPTER

#### MANNELIJKE PIRAMIDE

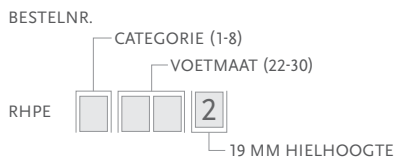
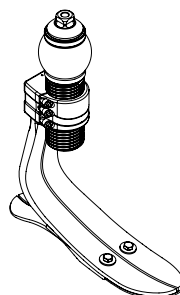
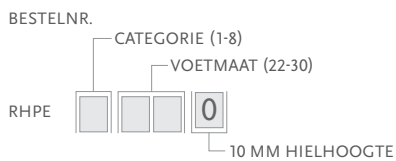

Opmerking: 19mm hiel is een speciale bestelling.

#### VROUWELIJKE PIRAMIDE

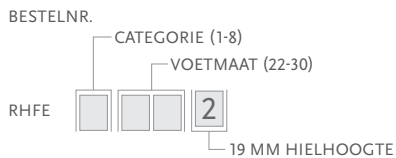
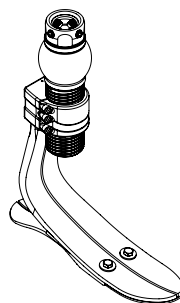
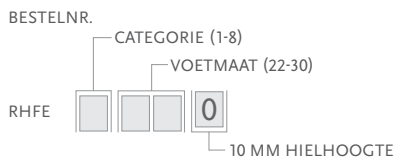

#### Inclusief:

- Voetmodule
- Schokkit
- Hielwiggen

#### Schokkit inclusief:

- Mannelijke/vrouwelijke piramide schokmodule
- Loctite (vrouwelijk)

#### Opmerking:

- 19mm hiel is een speciale bestelling
- Vaste teen is een speciale bestelling

# RE-FLEX ROTATE™

## KITS

### STANDAARD PROFIEL ZONDER SCHOKADAPTER

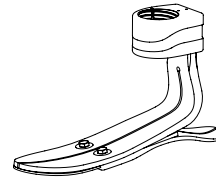
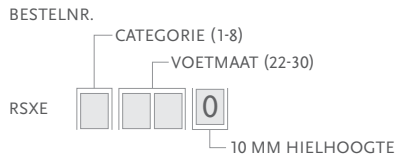

Opmerking: 19mm hielhoogte bij de standaard voetmodule, voetmaat 25-30 is een speciale bestelling.

### HOOG PROFIEL ZONDER SCHOKADAPTER

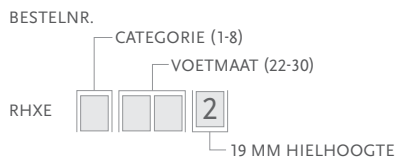
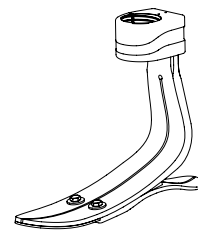
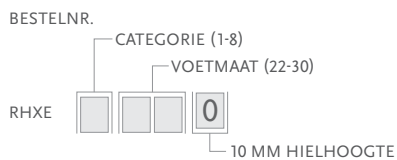

Inclusief:

- Voetmodule

Opmerking:

- 19mm hiel is een speciale bestelling
- Vaste teen is een speciale bestelling

### SCHOKKIT

#### ROTATIE ADAPTER MET MANNELIJKE PIRAMIDE

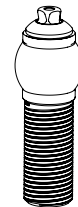
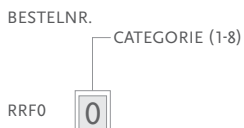

#### ROTATIE ADAPTER MET VROUWELIJKE PIRAMIDE

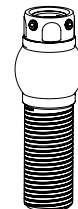
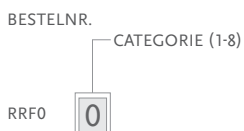

## RE-FLEX ROTATE™

### COMPONENTEN

#### HIELWIG KIT

Hoog en standaard profiel voetmodule	Voetmaat	Cat.
CM150011	22-30	Alle



Inclusief:

- 3 wiggen
- Lijm

Bestelnr.	Beschrijving
CM160025	Loctite 243

#### SCHROEF VAN BEVESTIGINGSKLEM

Bestelnr.	Beschrijving
CM130140	M6 16MM Attachment Clamp Screw

### TOOLS

#### MOMENTSLEUTEL

Bestelnr.	Beschrijving
FFC7980001	Torque Wrench 3Nm Preset

### VOETKITS GESCHIKT VOOR GEBRUIK MET UNITY

#### RE-FLEX ROTATE™ STANDAARD PROFIEL

MANNELIJKE PIRAMIDE BEVESTIGING MET UNITY POMP

BESTELNR.

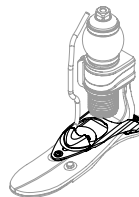

#### RE-FLEX ROTATE™ STANDAARD PROFIEL

VROUWELIJKE PIRAMIDE BEVESTIGING MET UNITY POMP

BESTELNR.



Waarschuwing: Vanwege beperkte ruimte bij de Re-Flex Shock module en Unity, kunnen SSPE\* kits slechts twee omwentelingen naar beneden worden bijgesteld vanaf de meest uitgeschroefde positie. Re-Flex Rotate modules kunnen op elke hoogte worden ingesteld.

Opmerking: Unity wordt voormonteerd op de voet geleverd. Ventiel Kit dient apart besteld te worden.

# RE-FLEX ROTATE™

## UNITY

### UNITY KITS

Afbeelding	Bestelnr.	Beschrijving	Geschikte voetkits
1	UTT0001	Unity TT Valve Kit	Alle
2	UTF0001	Unity TF Valve Kit	Alle
3	UTF0006	Unity TF Tube Kit	Alle
4	L-544611	Icelock 544 Kit	Alle
5	UTT1103	Unity Valve Air Filter Pack (10 p.)	Alle

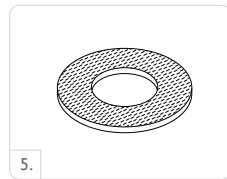
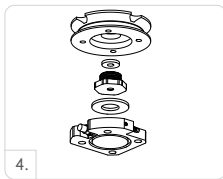

### UNITY RESERVE COMPONENTEN

Bestelnr.	Beschrijving
URS00021	Unity RS Components, 22-24
URS00022	Unity RS Components, 25-30

Inclusief:

- Membraan
- Terugslagventielen
- Buisnippels
- Slang
- Slangbevestiging
- Hielkussen

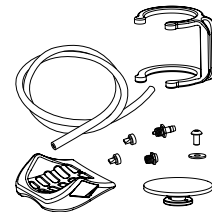

### AFWERKINGSONDERDELEN

#### VOETVERTREK, BEIGE EN BRUIN\*

BESTELNR.

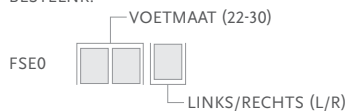

Inclusief:

- Voetvertrek
- Spectra Sok
- Bevestiging voetvertrek

\*Graag vermelden wanneer u een bruine voetvertrek wilt bestellen. Voeg "BR" toe aan het bestelnr. Dit is een speciale bestelling.



## RE-FLEX ROTATE™

### AFWERKINGSONDERDELEN

#### SPECTRA SOKKEN

Te gebruiken om de voetmodule te bedekken om zo de voet te beschermen en geluid tussen de voetmodule en de voetvertrek te verminderen.

Bestelnr.	Beschrijving	Maat	Kleur
FSEL60001	Black Sock Small 1 pc	22-25	Zwart
FSEL60002	Black Sock Large 1 pc	26-30	Zwart
FSEL60001-15	Black Sock Small 15 pc	22-25	Zwart
FSEL60002-15	Black Sock Large 15 pc	26-30	Zwart



### TEKENING

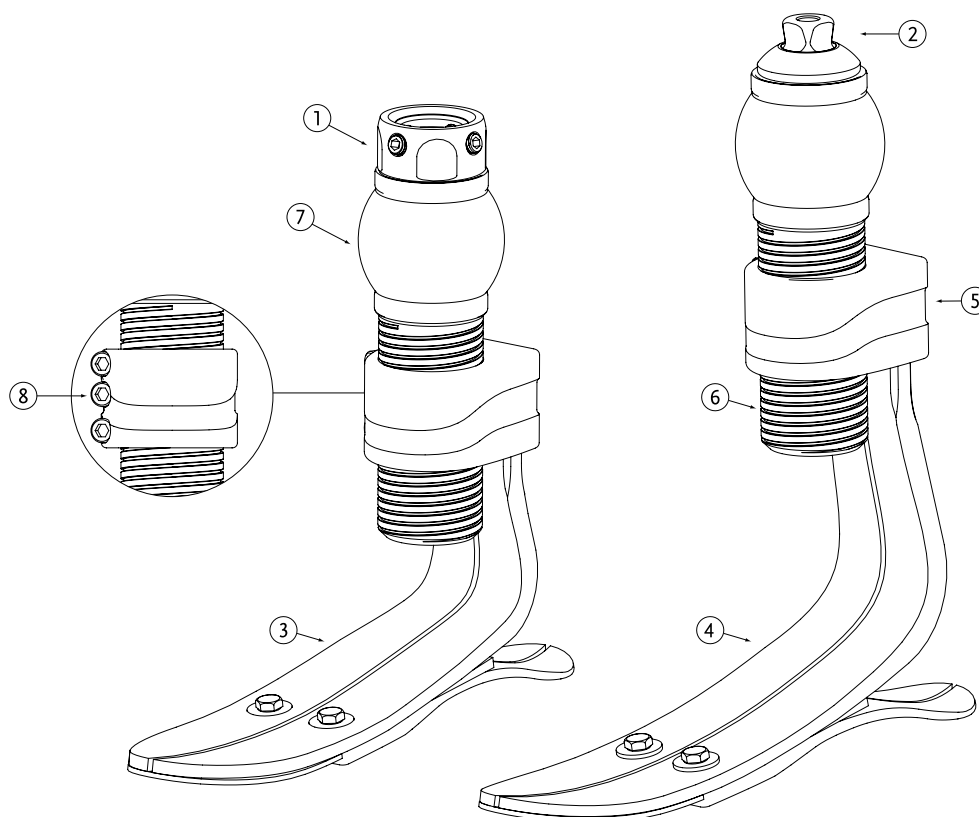

	Beschrijving
1.	Vrouwelijke piramide
2.	Mannelijke piramide
3.	Standaard voetmodule
4.	Hoge voetmodule
5.	Klemadapter
6.	Cilinder met schroefdraad
7.	Polyurethaan Torsie cell
8.	Inbusschroef klemadapter

## RE-FLEX SHOCK™

UNITY  
COMPATIBLE



Re-Flex Shock biedt verticale schokabsorptie. Door de dynamische energieruggave en snelle reactietijd is deze voet een prima keuze voor actieve gebruikers.

De composietveer aan de voorzijde biedt optimale schok-absorptie, waardoor schuifkrachten op het restledemaat verminderen. Dit levert een optimale controle en comfort tijdens het lopen en bij andere activiteiten.

Het Unity-vacuümsuspensiesysteem is verkrijgbaar als aanvulling op de Re-Flex Rotate™-voetmodule. In combinatie met de Icross Seal- In technologie zorgt Unity voor een verhoogd vacuüm in de koker tijdens het lopen, zonder de beperkende werking van een externe afdichtingsleeve. Unity voegt slechts een minimaal gewicht toe aan de bestaande prothese en verstoort de functie van de dynamiek van de Re-Flex-voetmodule en -shockmodule niet.



Gebruikersinformatie	
Amputatieniveau:	Transfemoraal en Transtibiaal
Impactniveau:	Laag tot hoog
Maximaal gewicht patiënt:	166kg



WEERBESTENDIG



ACTIEVE TIBIALE  
VOORTGANG



VERTICALE  
SCHOKBUIJS



GESPLITSE TEEN

Productinformatie	
Categorie:	1-9
Maat:	22-30
Gewicht van de voet: (Maat 27)	1076g met voetvertrek en sok
Inbouwhoogte standaard: (Maat 27)	210-238mm met voetvertrek en mannelijke piramide
Inbouwhoogte hoog: (Maat 27)	255-288mm met voetvertrek en mannelijke piramide
Hielhoogte:	10mm, 19mm beschikbaar als speciale bestelling
Adapter:	Mannelijke piramide

Unity Informatie	
Max. vacuüm:	23inHg (600mmHg)
Normale werkdruk:	-16inHg tot -20inHg
Toegevoegd gewicht systeem:	130g met pomp, kokerventiel en slang

## RE-FLEX SHOCK™

### BESTELINFORMATIE

VOOR COMPLETE VOET\*



Unity kan worden besteld bij Re-Flex Shock, in de standaardhoogte van de voetmodule. Selecteer bij het bestellen de geschikte Unity pompmodulekit voor de maat van de voetmodule; Unity wordt dan op de voet gemonteerd geleverd. Voor extra gemak en systeemcompatibiliteit wordt ten zeerste aangeraden om de Unity Ventiel Kit te gebruiken voor de aansluiting op de koker.

Voor linerselectie en bestelnummers, zie de Iceross Iceross Seal-In V en Seal-In® X TF pagina's.

VOOR COMPLETE VOET MET UNITY

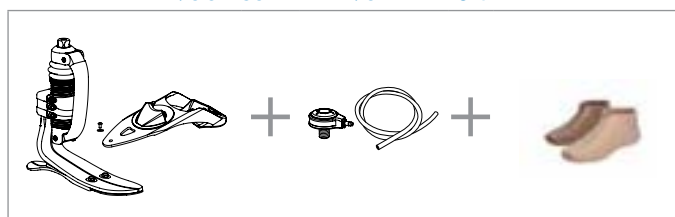

Voetmodule is ook beschikbaar voor hoog profiel.

### KEUZETABEL CATEGORIEËN

Gewicht kg	45-52	53-59	60-68	69-77	78-88	89-100	101-116	117-130	131-147	148 - 166
------------	-------	-------	-------	-------	-------	--------	---------	---------	---------	-----------

Laag belastingsniveau

Maat 22-24	1	1	2	3	4	5	6	N/A	N/A	N/A
Maat 25-27	1	1	2	3	4	5	6	7	8	9
Maat 28-30	3	3	3	3	4	5	6	7	8	9

Gemiddeld belastingsniveau

Maat 22-24	1	2	3	4	6	6	N/A	N/A	N/A	N/A
Maat 25-27	1	2	3	4	5	6	7	8	9	N/A
Maat 28-30	3	3	3	4	5	6	7	8	9	N/A

Hoog belastingsniveau

Maat 22-24	2	3	4	5	6	N/A	N/A	N/A	N/A	N/A
Maat 25-27	2	3	4	5	6	7	8	9	N/A	N/A
Maat 28-30	3	3	4	5	6	7	8	9	N/A	N/A

# RE-FLEX SHOCK™

## AFMETINGEN

### RE-FLEX SHOCK STANDAARD VOETMODULE

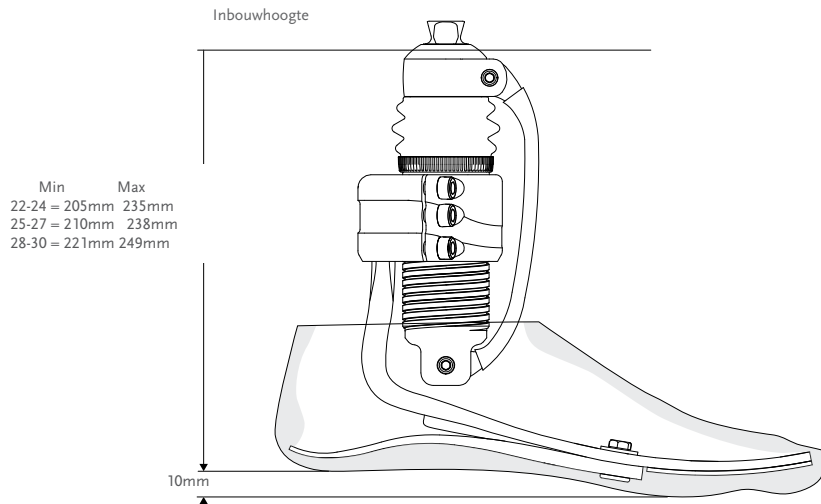

### RE-FLEX SHOCK HOGE VOETMODULE

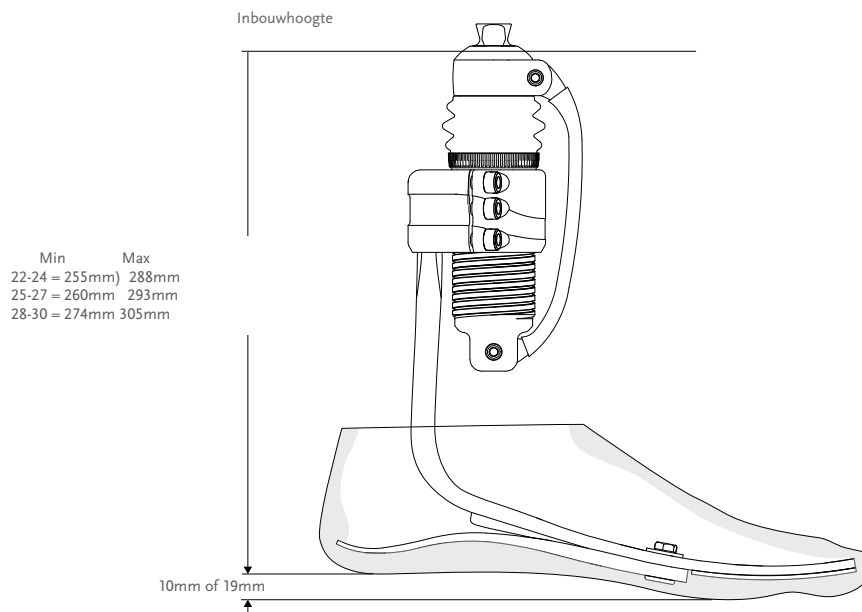

Opmerking: Re-Flex Shock met Unity heeft dezelfde inbouwhoogte als Re-Flex Shock.

# RE-FLEX SHOCK™

## KITS

### STANDAARD PROFIEL MET SCHOKADAPTER

MANNELIJKE PIRAMIDE BEVESTIGING

BESTELNR.

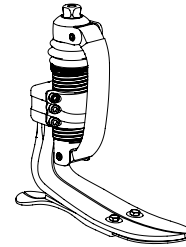
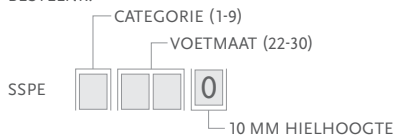

### HOOG PROFIEL MET SCHOKADAPTER

MANNELIJKE PIRAMIDE BEVESTIGING

BESTELNR.

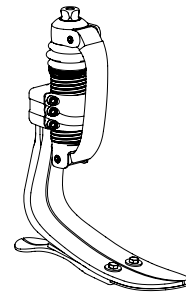
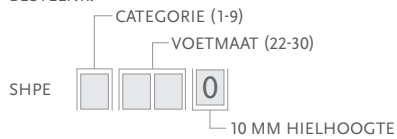

BESTELNR.

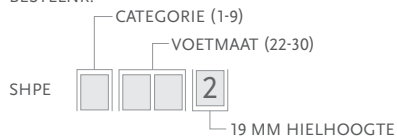

Inclusief:

- Voetmodule
- Schokmodule met koolstofvezel bladveer
- Hielwiggen

Schokkit inclusief:

- Mannelijke piramide schokmodule
- Loctite

Opmerking:

- 19mm hiel is een speciale bestelling
- Vaste teen is een speciale bestelling

### STANDAARD PROFIEL ZONDER SCHOKADAPTER

BESTELNR.

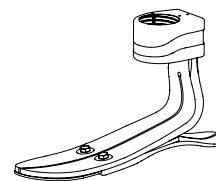
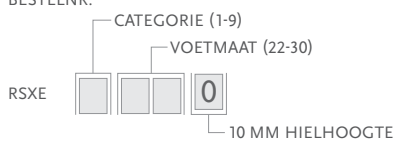

Opmerking: 19mm hielhoogte voor standaard profiel, voetmaat 25-30 beschikbaar als speciale bestelling.

# RE-FLEX SHOCK™

## KITS

### HOOG PROFIEL ZONDER SCHOKADAPTER

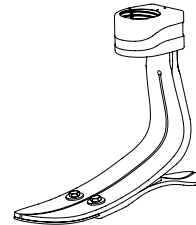
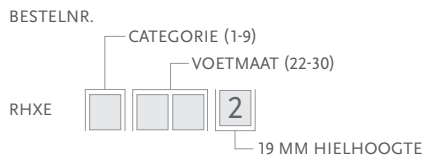
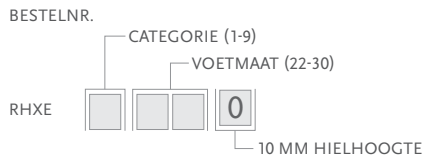

Inclusief:

- Voetmodule

Opmerking:

- 19mm hiel is een speciale bestelling
- Vaste teen is een speciale bestelling

### SCHOKKIT

#### MANNELIJKE SCHOKKIT

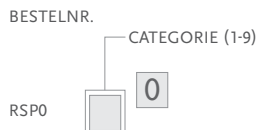

## COMPONENTEN

### HIELWIG KITS

Tall and Standard Profile Foot Module	Voetmaat	Cat.
CM150011	22-30	Alle

Inclusief:

- 3 wiggen
- Lijm



Bestelnr.	Beschrijving
CM160025	Loctite 243

# RE-FLEX SHOCK™

## COMPONENTEN

### VOORVEREN

Bestelnr.	Cat.
RSS44001	1
RSS44002	2
RSS44003	3
RSS44004	4
RSS44005	5
RSS44006	6
RSS44007	7
RSS44008	8

Inclusief:

- Voorveer
- 2 Pinnen

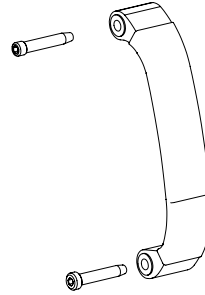

### BUSHING KIT

Bestelnr.	Beschrijving
RSS00001	Bushing Kit

Inclusief:

- 4 Bushings
- 4 Lagerveren
- 2 Pinnen

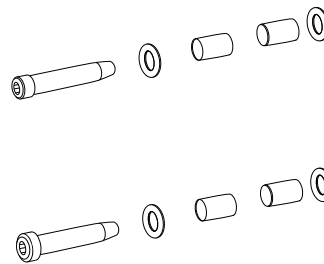

### LOWER RING

Bestelnr.	Beschrijving
RSS40011	Re-Flex Shock Bellow
RSS40012	Re-Flex Shock Collar

## TOOLS

### MOMENTSLEUTEL

Bestelnr.	Beschrijving
FFC7980001	Torque Wrench 3Nm Preset

# RE-FLEX SHOCK™

## VOETKITS GESCHIKT VOOR UNITY

### RE-FLEX SHOCK™ STANDAARD PROFIEL MET UNITY POMP

MANNELIJKE PIRAMIDE BEVESTIGING

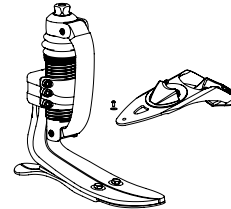
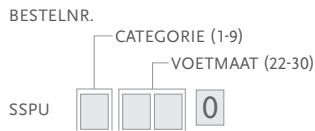

Waarschuwing: Vanwege beperkte ruimte bij de Re-Flex Shock module en Unity, kunnen SSPE\* kits slechts twee omwentelingen naar beneden worden bijgesteld vanaf de meest uitgeschroefde positie. Re-Flex Rotate modules kunnen op elke hoogte worden ingesteld.

Opmerking: Unity wordt voorgemonteerd op de voet geleverd. Ventiel Kit dient apart besteld te worden.

## UNITY

### UNITY KITS

Afbeelding	Bestelnr.	Beschrijving	Geschikte voetkits
1	UTT0001	Unity TT Valve Kit	Alle
2	UTF0001	Unity TF Valve Kit	Alle
3	UTF0006	Unity TF Tube Kit	Alle
4	L-544611	Icelock 544 Kit	Alle
5	UTT1103	Unity Valve Air Filter Pack (10 p.)	Alle

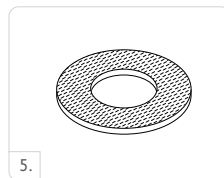
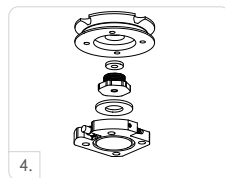
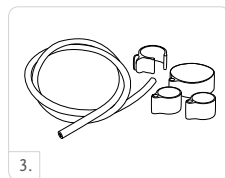



## RE-FLEX SHOCK™

### RESERVE COMPONENTEN

Bestelnr.	Beschrijving
URS00021	Unity RS Components, 22-24
URS00022	Unity RS Components, 25-30

Inclusief:

- Membraan
- Slang
- Terugslagventielen
- Slangbevestiging
- Buisnippels
- Hielkussen

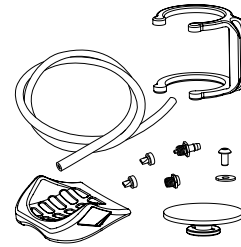

### AFWERKINGSONDERDELEN

#### VOETOVERTREKKIT, BEIGE EN BRUIN\*

BESTELNR.

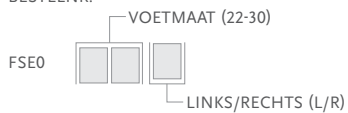

Inclusief:

- Voetvertrek
- Flex-Foot Sok
- Bevestiging voetvertrek

\*Graag vermelden wanneer u een bruine voetvertrek wilt bestellen. Voeg "BR" toe aan het bestelnr.

#### SPECTRA SOKKEN

Te gebruiken om de voetmodule te bedekken om zo de voet te beschermen en geluid tussen de voetmodule en de voetvertrek te verminderen.

Bestelnr.	Beschrijving	Maat	Kleur
FSEL60001	Black Sock Small 1 pc	22-25	Zwart
FSEL60002	Black Sock Large 1 pc	26-30	Zwart
FSEL60001-15	Black Sock Small 15 pc	22-25	Zwart
FSEL60002-15	Black Sock Large 15 pc	26-30	Zwart



# RE-FLEX SHOCK™

## TEKENING

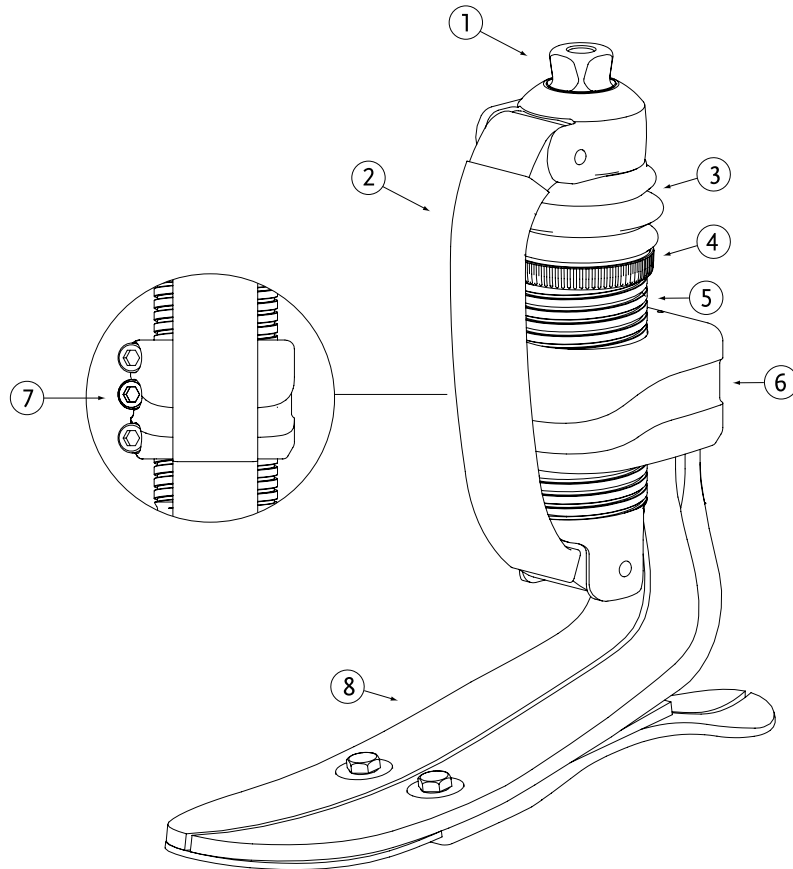

	Beschrijving
1.	Mannelijke piramide
2.	Voorveer
3.	Balg
4.	Kraag
5.	Buitenbuis met schroefdraad
6.	Vaste bevestiging
7.	Schroeven van bevestigingsklem
8.	Voetmodule

## TORSION SHOCK ADAPTER



De Torsion Shock Adapter heeft schokabsorptie- en rotatiefuncties die de rotatie- en schuifkrachten op het restledemaat verminderen.

Het hulpmiddel is met name bedoeld als protheseaansluiting met krachtoverbrengende eigenschappen. Het kan naar behoefte worden gebruikt als onderdeel van een prothese tijdens dagelijkse activiteiten. De Torsion Shock Adapter is een niet-invasieve, herbruikbare prothese die bedoeld is voor gebruik door één patiënt.



Gebruikersinformatie	
Amputatieniveau:	Amputatie van een onderste ledemaat
Impactniveau:	Laag tot hoog
Maximaal gewicht patiënt:	147kg
Gewicht van de adapter:	415g
Inbouwhoogte van de adapter:	67-93mm (afhankelijk van de connectieadapter)



WEERBESTENDIG

## BESTELINFORMATIE

### MAATTABEL

Weight (kg)	45-77	78-88	89-100	101-116	117-130	131-147
Laag belastingsniveau	TSA50001	TSA50001	TSA50001	TSA50002	TSA50003	TSA50003
Gemiddeld belastingsniveau	TSA50001	TSA50001	TSA50002	TSA50003	TSA50003	N/A
Hoog belastingsniveau	TSA50001	TSA50002	TSA50003	TSA50003	N/A	N/A

### COMPONENTEN

Össur raadt aan de Torsion Shock Adapter te gebruiken met M36 adapters van Össur. Zie hieronder.

### BIJPASSENDE ADAPTERS

Afbeelding	Bestelnr.	Beschrijving	Material	Gewichtslimiet	Gewicht
1.	A-114030	3- Prong Socket Adapter	Stainless Steel	166kg	124g
2.	A-114040	4- Prong Socket Adapter	Stainless Steel	166kg	158g
3.	A-122300	Euro 4-Hole Adapter	Aluminum	125kg	70g
4.	A-834300	Male Pyramid Adapter	Stainless Steel	100kg	111g
4.	A-835300	Male Pyramid Adapter	Titanium	166kg	80g
5.	A-845300	Female Pyramid Adapter	Titanium	166kg	85g



## CHEETAH® XPLORE



Cheetah Xplore is een unieke crossover-voetprothese die is gebaseerd op het oorspronkelijke Cheetah-design. Hoewel de prothese is bedoeld voor alledaags gebruik, kan de gebruiker met Cheetah Xplore ook sporten en intensief bewegen. De voet combineert een hoge energieruggave en een dynamische afzet met groter evenwicht en stabiliteit, waardoor ook amputatiepatiënten een actieve levensstijl kunnen aanhouden.



Gebruikersinformatie	
Amputatieniveau:	Transfemoraal en Transtibiaal
Impactniveau:	Gemiddeld tot extreem
Maximaal gewicht patiënt:	147kg



TEENHEFBOOM



ACTIEVE TIBIALE VOORTGANG



WATERBESTENDIG



GESPLITSE TEEN

Productinformatie	
Categorie:	1-9
Maat:	Eén maat per categorie
Gewicht van de voet (Cat. 5):	646g
Inbouwhoogte:	Max. hoogte van de kokerrand: 521mm Min. hoogte van de kokerrand: 348mm Min. afmetingen van de koker tot de voet: 32mm
Adapteropties:	Laminatieconnector

### KEUZETABEL CATEGORIEËN

Gewicht kg	45-52	53-59	60-68	69-77	78-88	89-100	101-116	117-130	131-147
Gemiddeld belastingsniveau	1	2	3	4	5	6	7	8	9
Hoog belastingsniveau	2	3	4	5	6	7	8	9	N/A

# CHEETAH® XPLORE

## AFMETINGEN MET DIRECTE LAMINATIE

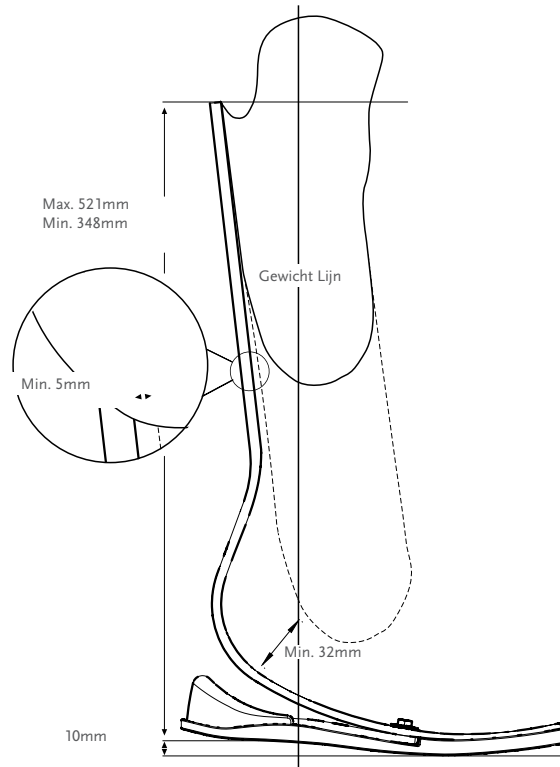

## KITS

### CHEETAH XPLORE KIT\*

BESTELNR.	CATEGORIE (1-9)
FSX009	

Inclusief:

- Voetmodule
- Foam Heel Counter
- Foam Sole
- +Pluseries-lijm 215 ml - snelhechtende composietlijm



\*Cheetah Xplore wordt geleverd met snelhechtende +Pluseries-composietlijm De +Pluseries-lijmdispenser moet apart worden besteld. De laminatieconnector kan ook apart met de Cheetah Xplore worden besteld.

# CHEETAH® XPLORE

## KITS

### BEVESTIGINGSPIN VOOR LAMINATIECONNECTOR

Bestelnr.	Beschrijving	Maat	Cat.
CM130218	Attachment Bolt for Lamination Connector	5/16"-24 x 1 1/2"	1-6
CM130213	Attachment Bolt for Lamination Connector	3/8"-24 x 1 3/4"	7-9



### HARDWAREKIT VOOR T-CONNECTOREN

Bestelnr.	Lengte	Gewicht	Maat	Cat.
CM100054	8mm	108g	x 2-1/2"	1-6
CM100055	10mm	144g	x 2-1/2"	7-9

Inclusief:

- Bouten
- Moeren
- Bolle ring
- Vlakke ring

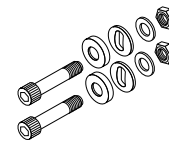

### UITLIJNINGSWIGGEN

Bestelnr.	Beschrijving	Cat.
CM140502	Alignment Wedges 2°	Alle
CM140505	Alignment Wedges 4°	Alle
CM140508	Alignment Wedges 6°	Alle
CM140511	Alignment Wedges 8°	Alle



### HIELWIG KIT

Voor aanpassingen van de stijfheid van de hiel, en roll-over kenmerken.

Bestelnr.	Voetmaat
CM150011	22-30

Inclusief:

- 3 wiggen
- Lijm



### LAMINATIECONNECTOR KIT

Bestelnr.	Beschrijving	Cat.
FSX50009	Lamination Connector	1-9

Inclusief:

- Connector
- Uitlijningwiggen (2°, 4°, 6°, 8°)
- Bevestigingsmiddelen
- Laminatiekit

# CHEETAH® XPLORE

## GEREEDSCHAPPEN

### +PLUSERIES DISPENSER

Bestelnr.	Beschrijving
FSX80016	+Pluseries 215 ml Dispenser



### +PLUSERIES-LIJM

Bestelnr.	Beschrijving
FSX80015	+Pluseries Adhesive 215 ml - Composite 1 Minute
FSX80017	+Pluseries Mixing Nozzle Includes: 6 Mixing Nozzles



## AFWERKINGSONDERDELEN

### VOETOVERTREKSET, BEIGE EN BRUIN\*

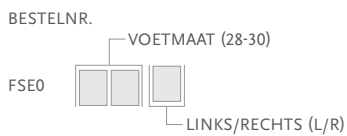

Inclusief:

- Voetovertrek
- Flex-Foot Sok
- Bevestiging voetovertrek

\*Graag vermelden wanneer u een bruine voetovertrek wilt bestellen. Voeg "BR" toe aan het bestelnr.

### FLEX-FOOT SOKKEN

Worden gebruikt om de composiet voetmodule af te dekken en zo de voet te beschermen en geluid door wrijving van de voetmodule in de voetovertrek te voorkomen.

Bestelnr.	Beschrijving	Maat	Kleur
FSEL60002	Black Sock Large 1 pc	26-30	Zwart
FSEL60002-15	Black Sock Large 15 pc	26-30	Zwart



### HIELSTUK VAN SCHUIM EN ZOOL

Bestelnr.
FSX60001

Inclusief:

- Hielstuk van schuim
- Zool van schuim

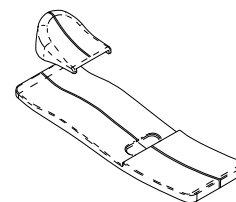

## FLEX-SYMES™



Zeer lage inbouwhoogte met een Carbon-X® actieve hiel en uitlijningsmogelijkheden.

Het Flex-Symes voetontwerp is een voetmodule van koolstofvezel die verbonden is met een actief afbuigende hiel. Met de verbeterde uitlijningsadapter zijn nu kantelingen en aanpassingen in de ML/AP-vlakken mogelijk.

Flex-Symes is specifiek ontworpen voor mensen met een Symes- of Pirogoff-amputatie of transtibiale geamputeerden met lange restledematen.



Gebruikersinformatie	
Amputatieniveau:	Enkeldisarticulatie
Impactniveau:	Laag tot hoog
Maximaal gewicht patiënt:	166kg



TEENHEFBOOM



GESPLITSE TEEN



WEERBESTENDIG

Productinformatie	
Categorie:	Maat 22-24; Cat. 1-6 / Maat 27-30; Cat. 1-9
Maat:	22-30
Gewicht van de voet: (Maat 27)	528 g met voetovertrek
Inbouwhoogte: (Maat 27)	60mm met voetovertrek
Hielhoogte:	10mm
Adapteropties:	Directe laminatie-adapter

### BESTELINFORMATIE

VOOR COMPLETE VOET  
MET KOKER ADAPTER

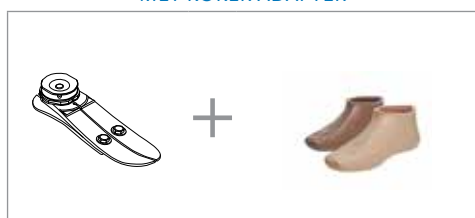

VOOR COMPLETE VOET  
ZONDER KOKER ADAPTER

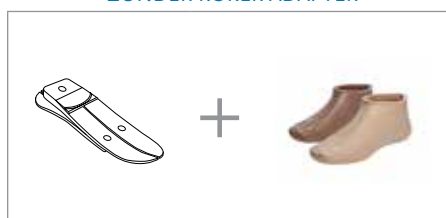

### KEUZETABEL CATEGORIEËN

Gewicht kg	45-52	53-59	60-68	69-77	78-88	89-100	101-116	117-130	131-147	148-166
Laag belastingsniveau	1	1	2	3	4	5	6	7	8	9
Gemiddeld belastingsniveau	1	2	3	4	5	6	7	8	9	N/A
Hoog belastingsniveau	2	3	4	5	6	7	8	9	N/A	N/A



## FLEX-SYMES™

### AFMETINGEN

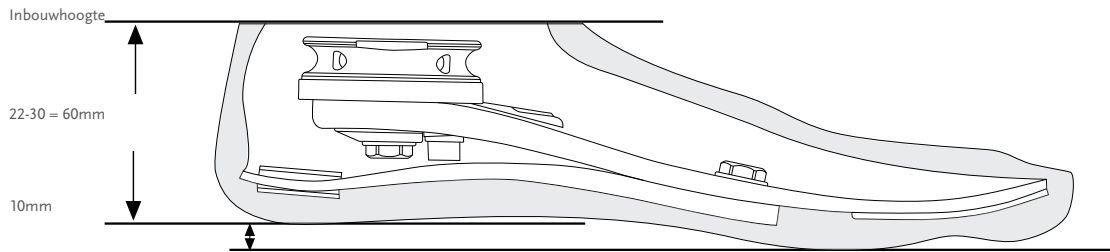

### KITS

#### FLEX-SYMES MET KOKER ADAPTER

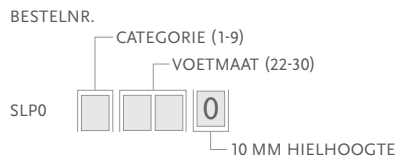

Inclusief:

- Koolstof voetmodule met hiel
- 2 Cirkelvormige uitlijnwiggen
- 2 Uitlijnpennen
- 1 Antirotatie bout
- Ring
- Loctite 410
- Giet epoxy
- Kokeradapter

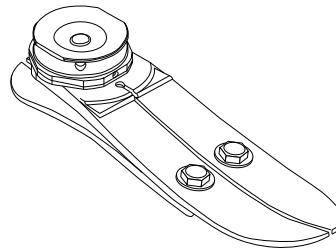

#### FLEX-SYMES ZONDER ADAPTER

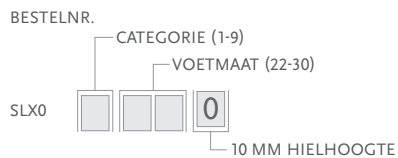

Inclusief:

- Koolstof voetmodule met hiel

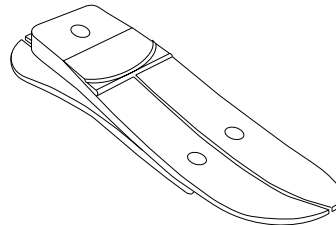

### COMPONENTEN

#### HIELMODULE

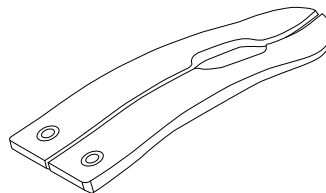
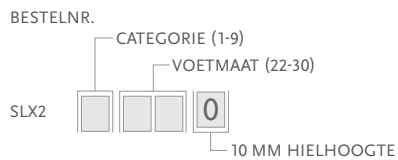

# FLEX-SYMES™

## COMPONENTEN

### BEVESTIGINGSDISC KIT

Bestelnr.	Voetmaat	Cat.
SLP30001	22-24	1-6
SLP30002	25-27	1-6
SLP30003	28-30	1-6
SLP30004	25-27	7-9
SLP30005	28-30	7-9

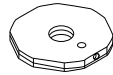

- Inclusief:
- 2 Cirkelvormige uitlijnwiggen
  - 2 Uitlijnpenen
  - 1 Antirotatie bout
  - Ring
  - Loctite 410

### KOKERADAPTER MET INSERT

Bestelnr.	Cat.	Voetmaat
SLX50001	1-6	22-24
SLX50002	1-6	25-27
SLX50003	1-6	28-30
SLX50004	7-9	25-27
SLX50005	7-9	28-30

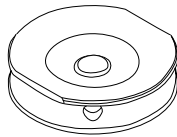

### HOOFDBOUTEN

Bestelnr.	Voetmaat	Boutmaat	Cat.
SLX30021	22-27	M12	1-6
SLX30022	25-27	M14	7-9
SLX30022	28-30	M14	1-6
SLX30023	28-30	M16	7-9

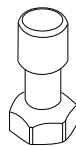

### LAMINATIE KIT

Bestelnr.	Voetmaat	Cat.
SLP30011	22-24	1-6
SLP30012	25-27	1-6
SLP30013	28-30	1-6
SLP30014	25-27	7-9
SLP30015	28-30	7-9

- Inclusief:
- Kokeradapter met inlegstuk
  - Giet epoxy

### HIELBEVESTIGINGS HARDWARE KIT

Bestelnr.	Lengte	Maat	Cat.
CM150004	18mm	6mm	1-6
CM150005	18mm	8mm	7-9

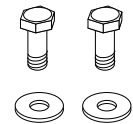

- Inclusief:
- Bout
  - Ring

### ANTI-ROTATIE BOUT KIT

Bestelnr.	Voetmaat	Boutmaat
SLX30005	22-27	M6
SLX30007	28-30	M8

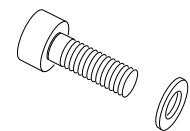

- Inclusief:
- Bout
  - Ring

### HIELWIG KIT

Bestelnr.	Voetmaat	Cat.
CM150011	22-30	1-9



- Inclusief:
- 3 wiggen
  - Lijm

Afbeelding	Bestelnr.	Beschrijving
1.	SLX30006	Alignment Pin
2.	CM140003	Heel Divider
	CM160009	Potting Epoxy

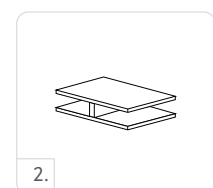
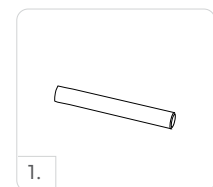

# FLEX-SYMES™

## AFWERKINGSONDERDELEN

### VOETOVERTREK KIT, BEIGE EN BRUIN\*

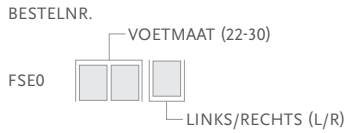

Inclusief:

- Voetovertrek
- Bevestigingsplaat
- Flex Foot Sok

\*Graag vermelden wanneer u een bruine voetovertrek wilt bestellen. Voeg "BR" toe aan het bestelnr.

### FLEX-FOOT SOKKEN

Worden gebruikt om de composiet voetmodule af te dekken en zo de voet te beschermen en geluid door wrijving van de voetmodule in de voetovertrek te voorkomen.

Bestelnr.	Beschrijving	Maat	Kleur
FSEL60001	Black Sock Small 1 pc	22-25	Zwart
FSEL60002	Black Sock Large 1 pc	26-30	Zwart
FSEL60001-15	Black Sock Small 15 pc	22-25	Zwart
FSEL60002-15	Black Sock Large 15 pc	26-30	Zwart



## TEKENING

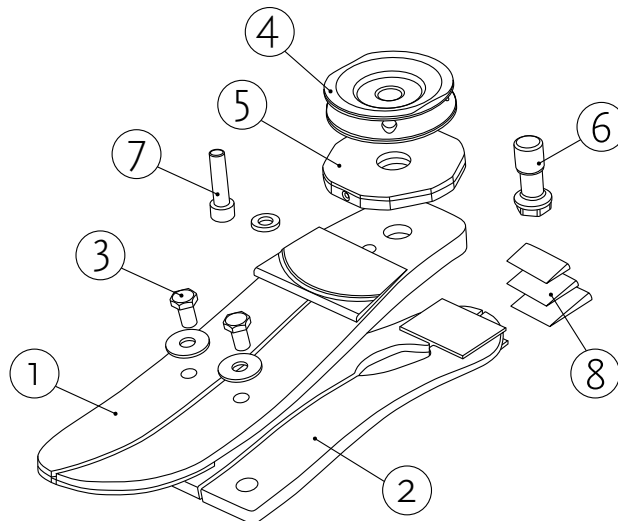

	Beschrijving		Beschrijving
1.	Voetmodule	5.	Uitlijndiskette
2.	Hielmodule	6.	Hoofdbouten
3.	Hardware kit voor hielbevestigingsmiddel	7.	Antirotatie bouten kit
4.	Kokeradapter	8.	Hielwigkit

## CHOPART



Deze kiel van 100% koolstofvezel is ontworpen als flexibele en duurzame oplossing bij de langste amputatieniveaus en gedeeltelijke voetprothesen.

Inclusief een hielhoogte van 10 mm voor compatibiliteit met standaard Flex-Foot overtrekken en schoenen met lage hakken.

Chopart is specifiek ontworpen voor mensen met een Chopart-amputatie en Lisfranc-, Pirogoff- en Boyd-amputaties en gedeeltelijke voetprothesen.



Gebruikersinformatie	
Amputatieniveau:	Geamputeerden met transtibiale Lisfranc-, Pirogoff- en Boyd-amputaties en gedeeltelijke voetamputaties
Impactniveau:	Laag tot hoog
Maximaal gewicht patiënt:	147kg

Productinformatie	
Categorie:	1-8
Maat:	22-30
Gewicht van de voet: (Maat 27)	94g
Inbouwhoogte: (Maat 27)	6mm



TEENHEFBOOM



WATERBESTENDIG

## BESTELINFORMATIE

### VOOR COMPLETE VOET

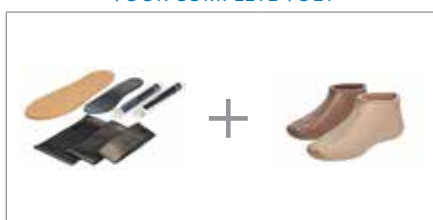

## KEUZETABEL CATEGORIEËN

Gewicht kg	45-52	53-59	60-68	69-77	78-88	89-100	101-116	117-130	131-147
Laag belastingsniveau	1	1	2	3	4	5	6	7	8
Gemiddeld belastingsniveau	1	2	3	4	5	6	7	8	Speciale bestelling
Gemiddeld belastingsniveau	2	3	4	5	6	7	8	Speciale bestelling	Speciale bestelling

Chopart voetplaten zijn standaard leverbaar in de volgende maten en categorieën:

Maat 22-24 in categories 1-5

Maat 25-26 in categories 2-6

Maat 27-28 in categories 3-7

Maat 29-30 in categories 4-8

Neem voor informatie over speciale bestellingen of bestellingen op maat contact op met de Klantenservice van Össur.

# CHOPART

## AFMETINGEN

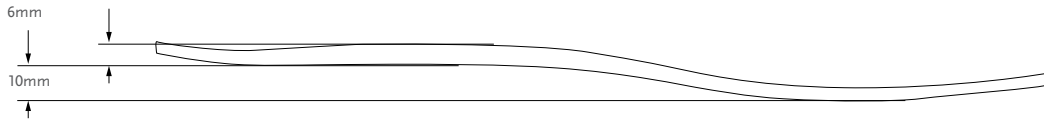

## COMPONENTEN

### COMPLETE FABRICAGE KIT

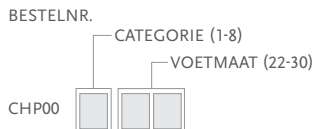

Inclusief:

- Koolstofvezelvoetplaat
- Koolstofvezelset
- Epoxy
- Crêpe-rubberen zoolmateriaal

## AFWERKINGSONDERDELEN

### VOETOVERTREK KIT, BEIGE EN BRUIN\*

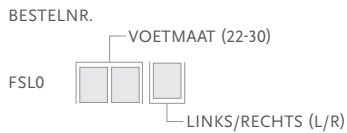

Inclusief:

- Voetovertrek kit
- Bevestiging voetovertrek
- Flex-Foot Sok

\*Graag vermelden wanneer u een bruine voetovertrek wilt bestellen. Voeg "BR" toe aan het bestelnr.

### FLEX-FOOT SOKKEN

Worden gebruikt om de composiet voetmodule af te dekken en zo de voet te beschermen en geluid door wrijving van de voetmodule in de voetovertrek te voorkomen.

Bestelnr.	Beschrijving	Maat	Kleur
FCX63022	FF Sock Small 1 pc	22-25	Zwart
FCX63025	FF Sock Large 1 pc	26-30	Zwart
FCX63022-15	FF Sock Small 15 pcs	22-25	Zwart
FCX63026-15	FF Sock Large 15 pcs	26-30	Zwart



## FLEX-FOOT ACCESSOIRES

### SCHOENLEPEL

Deze schoenlepel is speciaal ontworpen om de Flex-Foot voet-overtrekken snel en eenvoudig aan en uit te trekken.

Bestelnr.	Beschrijving
CM100068	Shoe Horn



### COSMESE MET DUBBELE SCHUIMDICHTHEID

De Dual Density scheenbekleding laat een maximaal bewegings-bereik van de enkel toe zonder dat het schuimmateriaal beschadigd wordt waar het bevestigd is aan de voetovertrek.

Bestelnr.	Maat
fcx0002	Eén maat



Inclusief:

- Flexibel gedeelte bij de enkel
- Brandvertragend

### COSMESE MET ENKELVOUDIGE SCHUIMDICHTHEID

Bestelnr.	Maat
C-860977	Eén maat



Inclusief:

- Polyethyleenschuim met dichte cellen (25g)
- Brandvertragend

### COSMETISCHE AFWERKING

Bestelnr.	Bore Maat
C-880877	50-25
C-880878	60-25
C-880879	80-25

- Ontworpen voor zowel rechts als links
- Open Cell Polyethylene schuim (60g)
- Brandvertragend

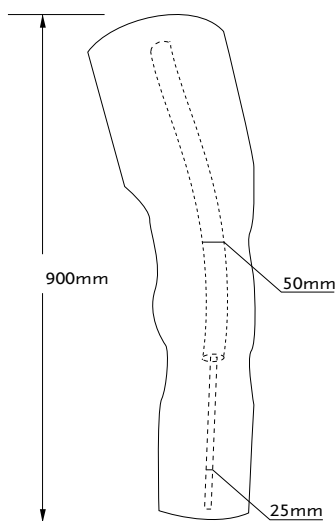

Bestelnr. C-880877

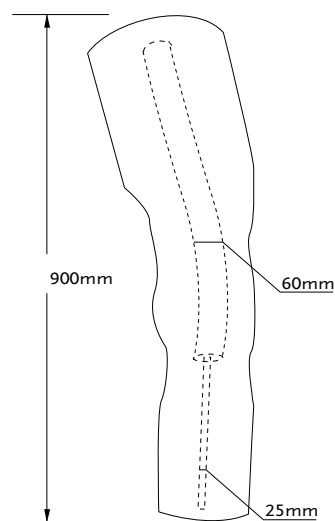

Bestelnr. C-880878

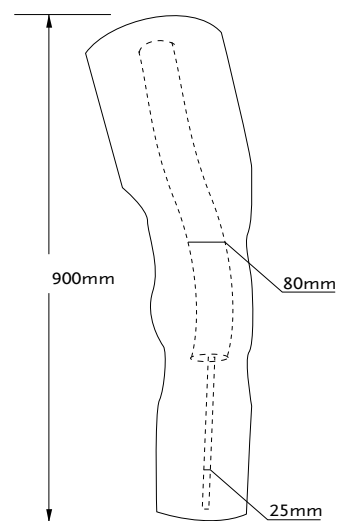

Bestelnr. C-880879

## UNITY® RESERVE ONDERDELEN

### VENTIELKERN

Afbeelding	Bestelnr.	Beschrijving
1	UTT0005	Unity TT Valve Core
2	UTF0006	Unity Tube Kit for TF

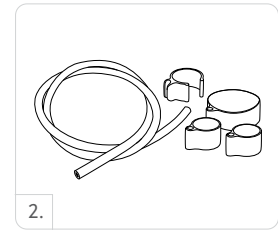
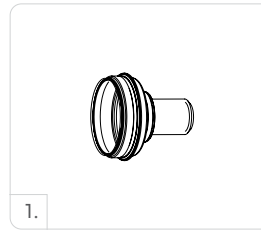

### POMPEN

#### PROPRIO FOOT POMPEN

Bestelnr.	Beschrijving
UPR00012	Unity PR Spare Pump 25-27
UPR00013	Unity PR Spare Pump 28-30

Inclusief:

- Frame
- Membraan
- Terugslagventielen
- Buisnippels
- Slang
- Slangbevestiging
- Hielkussen

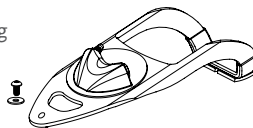

#### RE-FLEX POMPEN

Bestelnr.	Beschrijving
URS00011	Unity RS Spare Pump 22-24
URS00012	Unity RS Spare Pump 25-27
URS00013	Unity RS Spare Pump 28-30

Inclusief:

- Frame
- Membraan
- Terugslagventielen
- Buisnippels
- Slang
- Slangbevestiging
- Hielkussen

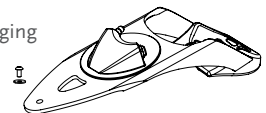

#### VARI-FLEX POMPEN

Bestelnr.	Beschrijving
UVF00011	Unity VF Spare Pump 22-24
UVF00012	Unity VF Spare Pump 25-27
UVF00013	Unity VF Spare Pump 28-30

Inclusief:

- Frame
- Membraan
- Terugslagventielen
- Buisnippels
- Slang
- Slangbevestiging
- Hielkussen



#### LP VARI-FLEX POMPEN

Bestelnr.	Beschrijving
UVL00011	Unity VL Spare Pump 22-24
UVL00012	Unity VL Spare Pump 25-27
UVL00013	Unity VL Spare Pump 28-30

Inclusief:

- Frame
- Membraan
- Terugslagventielen
- Buisnippels
- Slang
- Slangbevestiging
- Hielkussen



# ÖSSUR SPORT SOLUTIONS

---



CHEETAH KNEE



CHEETAH XCEED  
WITH NIKE SOLE



FLEX-RUN



CHEETAH XCEL



CHEETAH XTREME



CHEETAH XTEND



CHEETAH XPANSE



FLEX-FOOT CHEETAH

ÖSSUR SPORT SOLUTIONS



## CHEETAH® KNEE

UNITY  
COMPATIBLE



Cheetah Knee is een lichtgewicht polycentrische knie met hydraulische zwaai-beheersing in 3 fasen, speciaal ontworpen voor snelle flexie en extensie bij rennen en sprinten. Het polycentrische ontwerp biedt een goede stabiliteit tijdens de standfase en maakt een beheerste vertraging mogelijk, waardoor gebruikers kunnen deelnemen aan een breed scala aan sportactiviteiten. Hoewel Cheetah Knee niet specifiek is ontworpen voor lopen, biedt de configuratie met vier assen stabiliteit in de standfase, waardoor de gebruiker ermee kan lopen en eenvoudig de overgang kan maken van lopen naar joggen en/of rennen.

- Polymetrische knie voor een hoog activiteitsniveau, zoals joggen, rennen en sprinten
- Configuratie met vier assen voor extra stabiliteit tijdens stand
- Hydraulische zwaai-beheersing om snelle flexie en extensie mogelijk te maken
- Zachte extensiebumper
- Korte afstand van het midden van de knie tot de bovenzijde, handig voor gebruikers met lange, transfemoraal geamputeerde restledematen of die een kniedisarticulatie hebben ondergaan
- Mannelijke piramideaansluiting distaal voor eenvoudige uitlijning



Gebruikersinformatie:	
Amputatieniveau:	Transfemoraal en Knie-exarticulatie
Impactniveau:	Gemiddeld tot extreem
Maximaal gewicht patiënt:	100 kg

Productinformatie:	
Inbouwhoogte:	108mm
Gewicht knie:	0.62 kg
Flexie:	110°



MEERDERE ASSEN



HYDRAULISCH



MEERDERE SNELHEDEN



AANPASSING KOKER-AANSLUITING

## AFMETINGEN

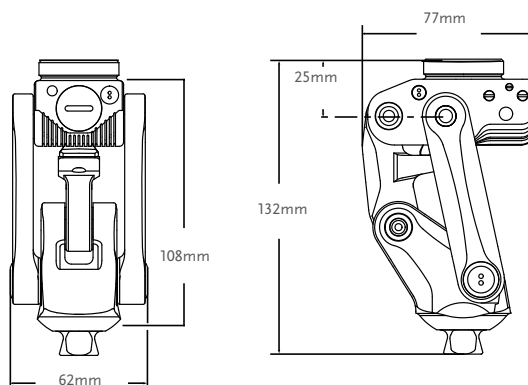

## KITS

Bestelnr.	Beschrijving
CKN10000	Cheetah Knee

# CHEETAH® KNEE

## COMPONENTEN

### TOTAL KNEE ADAPTERS

Afbeelding	Bestelnr.	Beschrijving	Materiaal	Gewichtslimiet	Gewicht
1.	A-114040	4- Prong Socket Adapter	Roestvrijstaal	166kg	158g
2.	A-122300	Euro 4-Hole Adapter	Aluminium	125kg	70g
3.	A-834300	Male Pyramid Adapter	Roestvrijstaal	100kg	111g
3.	A-835300	Male Pyramid Adapter	Titanium	166kg	80g
4.	A-845300	Female Pyramid Adapter	Titanium	166kg	85g

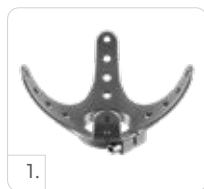

## CHEETAH® XPANSE



Össur's nieuwe Cheetah Xpanse-sportprothese is een van de nieuwste prothesen in de reeks innovatieve sportprothesen van het bedrijf. De Cheetah Xpanse is speciaal ontworpen voor verspringers en andere atleten die hun prothese blootstellen aan een uitzonderlijk zware belasting.

Het gestroomlijnde uiterlijk en de sterke geometrische vorm van de Cheetah Xpanse waren bedoeld om de actie en energieruggave op te vangen die altijd optreden bij de impact gedurende het afzetten.

Het Nike Spike-kussen is exclusief ontworpen voor de Össur Cheetah-reeks en is speciaal aangepast voor het blad, om gespecialiseerde tractie te bieden.



Gebruikersinformatie	
Amputatieniveau:	Transfemoraal en Transtibiaal
Impactniveau:	Extreem
Maximaal gewicht patiënt:	116kg



WATERBESTENDIG

Productinformatie	
Categorie:	1-7
Maat:	Twee maten per categorie
Gewicht van de voet:	Maat Large - 1250 g Maat small - 830 g
Max Inbouwhoogte:	Maat Large - 576mm Maat small - 466 mm
Min Inbouwhoogte:	Maat Large - 481 mm Maat small - 379 mm
Adapteropties:	Laminatieconnector

Opmerking: De inbouwhoogte wordt gemeten van de onderzijde van de voet tot de top van de laminatieplaat.

## BESTELINFORMATIE

### VOOR COMPLETE CHEETAH XPANSE KIT

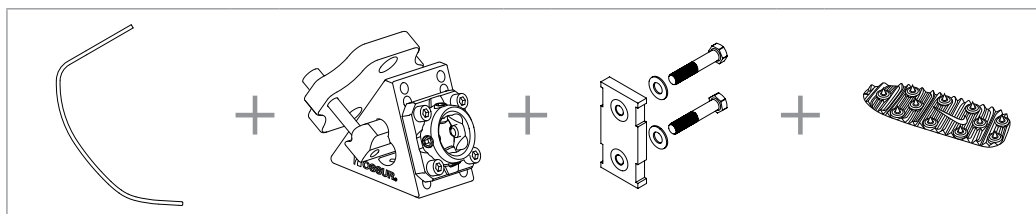

## KEUZETABEL CATEGORIEËN

Gewicht kg	45-52	53-59	60-68	69-77	78-88	89-100	101-116
Extreem impactniveau	1	2	3	4	5	6	7

# CHEETAH® XPANSE

## AFMETINGEN

### MET LAMINATIECONNECTOR

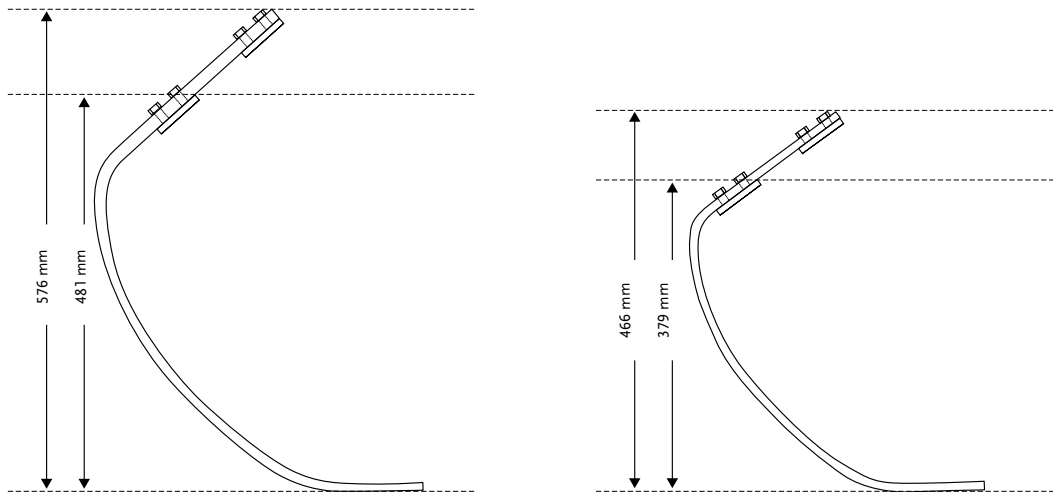

## KITS

### CHEETAH XPANSE KIT

BESTELNR.

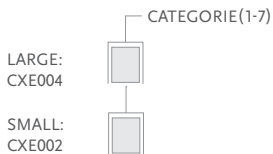

Inclusief:

- Cheetah Xpanse Blade

Opmerking: Nike-zool dient apart besteld te worden.



### NIKE SPIKE PAD KIT

Bestelnr.	Beschrijving	Cat.
NSS50021	Nike Spike Pad 2.0*	1-9

Inclusief:

- Pyramidespikes van 7mm
- Moersleutel

Opmerking: De Nike Spike Pad is voorzien van dezelfde spikes als Nike-schoenen voor hardlopen op de baan en daarbuiten. Bij Nike kunnen extra spikes worden gekocht.



# CHEETAH® XPANSE

## KITS

### LAMINATIECONNECTOR KIT

Bestelnr.	Beschrijving	Cat.
FSX50009	Lamination Connector	1-9

Inclusief:

- Connector
- Uitlijningswiggen (2°, 4°, 6°, 8°)
- Bevestigingsmiddelen
- Laminatiekit

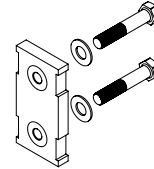

### UITLIJNINGSADAPTER XPANSE KIT

Bestelnr.	Beschrijving	Cat.
CXE50001	Alignment Adapter Xpanse Kit	1-6

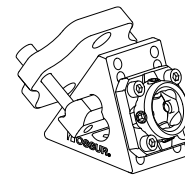

### UITLIJNINGSWIGGEN

Bestelnr.	Beschrijving	Cat.
CM140515	Alignment Wedges 2°	Alle
CM140516	Alignment Wedges 4°	Alle
CM140517	Alignment Wedges 6°	Alle
CM140518	Alignment Wedges 8°	Alle

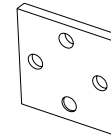

### BEVESTIGINGSBOUTEN VOOR LAMINATIE CONNECTOR

Bestelnr.	Beschrijving	Maat	Cat.
CM130211	Attachment Bolt for Lamination Connector	3/8"-24 x 1 1/2"	1-9
CM130213	Attachment Bolt for Lamination Connector	3/8"-24 x 1 3/4"	1-9
CM130214	Attachment Bolt for Lamination Connector	3/8"-24 x 1 3/8"	1-9



# CHEETAH® XCEL



De Cheetah Xcel is de volgende generatie sprintvoet van Össur die speciaal is ontworpen voor explosieve sprints over korte afstanden. De curve van de Cheetah wordt bij impact ingedrukt, slaat energie op en absorbeert hoge belastingsniveaus die anders door de knie, heup en onderrug van de atleet zouden worden geabsorbeerd. Het koolstofvezelblad heeft een extremere curve en de dynamische vorm zorgt ervoor dat de voet kan buigen en een krachtige energiekick geeft. Een lange teen zorgt voor een beter contact met de grond, terwijl de pyloon met plantairflexie voor de voorwaartse beweging zorgt. De Cheetah Xcel biedt naar schatting 33% van de kracht van een menselijke enkel en geeft ongeveer 90-95% van zijn energie terug wanneer de sporter hardloopt.

De Nike-zolen zijn exclusief ontworpen voor de Össur Cheetah-reeks en zijn speciaal aangepast voor het blad, om gespecialiseerde tractie te bieden.



Gebruikersinformatie	
Amputatieniveau:	Transfemoraal en Transtibiaal
Impactniveau:	Extreem, hoog
Maximaal gewicht patiënt:	45kg - 147kg



WATERBESTENDIG

Productinformatie	
Categorie:	1-9
Maat:	Twee maten per categorie
Gewicht van de voet:	Maat Large - 980 g Maat small - 820 g
Max Inbouwhoogte:	Maat Large - 569 mm Maat small - 538 mm
Min Inbouwhoogte:	Maat Large - 513 mm Maat small - 443 mm
Adapteropties:	Laminatieconnector

Opmerking: De inbouwhoogte wordt gemeten van de onderzijde van de voet tot de top van de laminatieplaat.

## BESTELINFORMATIE

### VOOR COMPLETE CHEETAH XCEL DYNAMIC 10 KIT

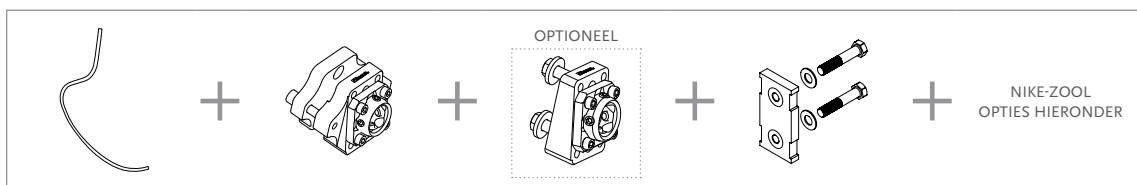

### VOOR COMPLETE CHEETAH XCEL L-ADAPTER

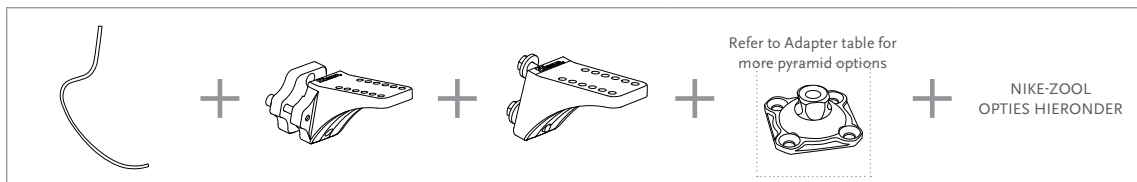

### NIKE-ZOOL OPTIES

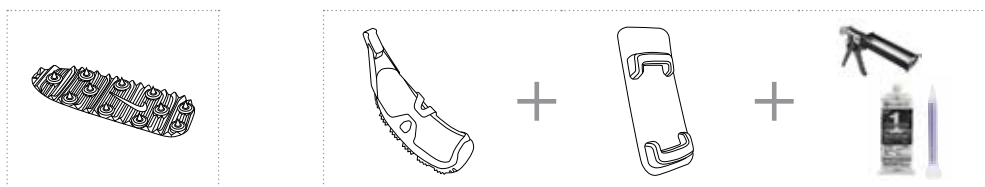

# CHEETAH® XCEL

## KEUZETABEL CATEGORIEËN

Gewicht kg	45-52	53-59	60-68	69-77	78-88	89-100	101-116	117-130	131-147
Extreem impactniveau	1	2	3	4	5	6	7	8	9

## AFMETINGEN

### MET LAMINATIE CONNECTOR

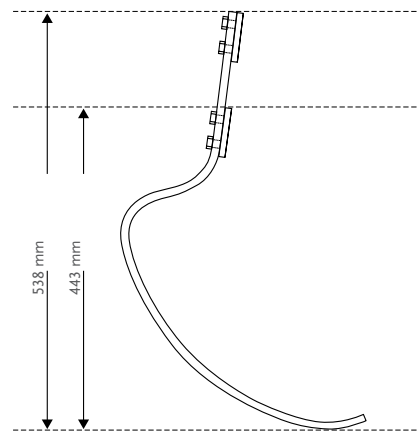
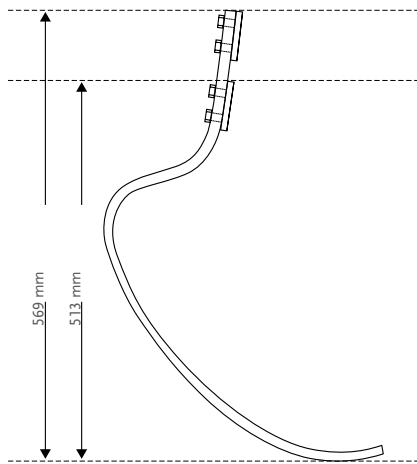

## KITS

### CHEETAH XCEL KIT

BESTELNR.

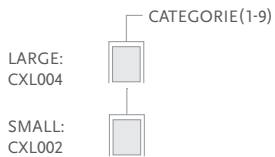

Inclusief:

- Voetmodule

Opmerking: Nike-zool, bevestigingskit en Pluseries dienen apart besteld te worden.



# CHEETAH® XCEL

## KITS

### NIKE-ZOOL

Afbeelding	Bestelnr.	Beschrijving	Cat.
1.	NSS50041	Nike Traction SoleX	1-9
1.	NSS50012	Nike Spike SoleX*	1-9
2.	NSS50021	Nike Spike Pad 2.0*	1-9
3.	NSS50031	Nike SoleX Attachment Kit**	1-9

\*Inclusief:

- Piramidespikes van 7 mm
- Moersleutel

\*\*Pluseries dienen apart besteld te worden.

Opmerking: De Nike Spike Pad is voorzien van dezelfde spikes als Nike-schoenen voor hardlopen op de baan en daarbuiten. Bij Nike kunnen extra spikes worden gekocht.



1.



2.



3.

### CHEETAH UITLIJNINGSADAPTERS KIT

Afbeelding	Bestelnr.	Beschrijving	Cat.
1.	CXL50002	Dynamic - Adapter 10°Kit	1-6
2.	CXL50001	Bolted - Adapter 10°Kit	1-6
3.	CXL50004	Dynamic L - Adapter 13°Kit	1-6
4.	CXL50003	Bolted L-Adapter 13°Kit	1-6



1.

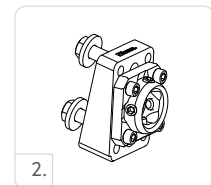

2.

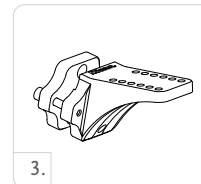

3.

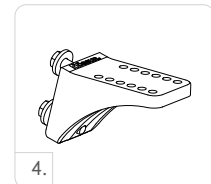

4.

### L-BRACKET KITS

Afbeelding	Bestelnr.	Beschrijving	Cat.
5.	FSX50005	5° L-Bracket Kits	1-6
6.	FSX50006	20° L-Bracket Kits	1-6

Inclusief:

- L-Bracket zonder inserts
- Hardware voor piramidebevestiging
- Uitlijningswiggen
- Uitlijningshardware



5.



6.

### LAMINATIE CONNECTOR KIT

Bestelnr.	Beschrijving	Cat.
FSX50009	Lamination Connector	1-9

Inclusief:

- Connector
- Uitlijningswiggen (2°, 4°, 6°, 8°)
- Bevestigingsmiddelen
- Laminatiekit

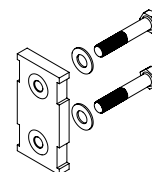



# CHEETAH® XCEL

## KITS

### HARDWAREKIT VOOR T-CONNECTOREN

Bestelnr.	Lengte	Gewicht	Maat	Cat.
CM100055	10mm	144g	x 2-1/2"	1-9

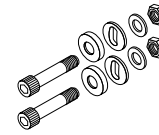

Inclusief:

- Bouten
- Moeren
- Bolle ringen
- Vlakke ringen

### BEVESTIGINGSBOUTEN VOOR LAMINATIE CONNECTOR

Bestelnr.	Beschrijving	Maat	Cat.
CM130211	Attachment Bolt for Lamination Connector	3/8"-24 x 1 1/2"	1-9
CM130213	Attachment Bolt for Lamination Connector	3/8"-24 x 1 3/4"	1-9
CM130214	Attachment Bolt for Lamination Connector	3/8"-24 x 1 3/8"	1-9



### UITLIJNINGSWIGGEN

Bestelnr.	Beschrijving	Cat.
CM140515	Alignment Wedges 2°	Alle
CM140516	Alignment Wedges 4°	Alle
CM140517	Alignment Wedges 6°	Alle
CM140518	Alignment Wedges 8°	Alle

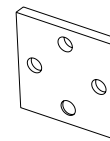

## ADAPTERS

### 4-GATS MANNELIJKE PIRAMIDE

Bestelnr.	Materiaal	Hoogte	Inbouwhoogte	Gewicht
A-235100	Titanium	23mm	8.5mm	54g



### 4-GATS MANNELIJKE PIRAMIDE MET ROTATIE

Bestelnr.	Materiaal	Hoogte	Inbouwhoogte	Gewicht
A-235300	Titanium	25mm	10.5mm	72g



### 4-GATS MANNELIJKE PIRAMIDE MET 8MM OFFSET

Bestelnr.	Materiaal	Hoogte	Inbouwhoogte	Gewicht
A-235400	Titanium	23mm	8.5mm	65g



### 4-GATS VROUWELIJKE PIRAMIDE

Bestelnr.	Materiaal	Hoogte	Inbouwhoogte	Gewicht
A-245100	Titanium	15.5mm	15.5mm	64g



### 4-GATS VROUWELIJKE PIRAMIDE MET ROTATIE

Bestelnr.	Materiaal	Hoogte	Inbouwhoogte	Gewicht
A-245300	Titanium	17.5mm	17.5mm	76g



# CHEETAH® XCEL

## GEREEDSCHAP

### +PLUSERIES DISPENSER

Bestelnr.	Beschrijving
FSX80016	+Pluseries 215 ml Dispenser



### +PLUSERIES ADHESIVE

Bestelnr.	Beschrijving
FSX80015	+Pluseries Adhesive 215 ml - Composite 1 Minute
FSX80017	+Pluseries Mixing Nozzle Includes: 6 Mixing Nozzles



## CHEETAH® XCEED



Cheetah Xceed is ontworpen om de functionaliteit van Össur's hoogwaardige bladen te vertalen naar de behoeften van mensen die dagelijks hun sport beoefenen. Het hulpmiddel is geschikt voor transfemoraal en transtibiaal geamputeerden die deelnemen aan sterk belastende activiteiten, zoals joggen, trailrunning, duurlopen en triatlons. Het hulpmiddel is voorzien van een langere teenhefboom, voor meer energieopslag en -teruggave. Wanneer de prothese de grond raakt, wordt het Cheetah-blad ingedrukt, waarbij tot 90-95% van de potentiële energie wordt opgeslagen en teruggestuurd voor de volgende stap, vergelijkbaar met de manier waarop de kuitspieren en de achillespees indrukken en terugveren.

De Nike-zolen zijn exclusief ontworpen voor de Össur Cheetah-reeks en zijn speciaal aangepast voor het blad, om gespecialiseerde tractie te bieden. De Cheetah Xceed is leverbaar in verschillende stijfheidsconfiguraties, om met factoren als gewicht en lengte van de restledematen en de voetuitlijning rekening te houden in verband met de sport van de atleet.



Gebruikersinformatie	
Amputatieniveau:	Transfemoraal en Transtibiaal
Impactniveau:	Hoog tot extreem
Maximaal gewicht patiënt:	147kg



WATERBESTENDIG

Productinformatie	
Categorie:	1-9
Maat:	Eén maat per categorie
Gewicht van de voet (Cat. 5):	1000g
Inbouwhoogte:	345 mm met Nike Traction SoleX/ zonder piramide
Adaptopties:	4-gats mannelijke en vrouwelijke piramide. Bekijk de adaptertabel voor meer piramide-opties

## BESTELINFORMATIE

### VOOR COMPLETE CHEETAH XCEED KIT



\*Inclusief Nike Traction SoleX

### NIKE-ZOOL OPTIES



# CHEETAH® XCEED

## KEUZETABEL CATEGORIEËN

Gewicht kg	45-52	53-59	60-68	69-77	78-88	89-100	101-116	117-130	131-147
Hoog tot extreem impactniveau	1	2	3	4	5	6	7	8	9

## AFMETINGEN

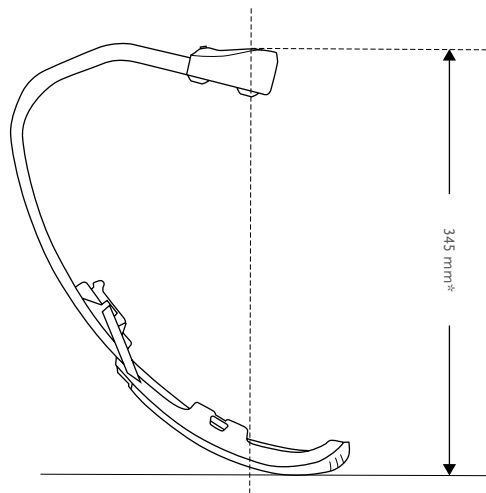

\*Opmerking: Inbouwhoogte van 4-gats adapters moet toegevoegd worden aan deze waarde voor de totale inbouwhoogte.

## KITS

### CHEETAH XCEED KIT

BESTELNR.	CATEGORIE (1-9)
CXD002	

Inclusief:

- Nike Traction SoleX en bevestiging



### NIKE-ZOOL

Afbeelding	Bestelnr.	Beschrijving	Cat.
1.	NSS50041	Nike Traction SoleX	1-9
1.	NSS50012	Nike Spike SoleX*	1-9
2.	NSS50021	Nike Spike Pad 2.0*	1-9
3.	NSS50031	Nike SoleX Attachment Kit**	1-9



\*Inclusief:

- Piramidespikes van 7 mm
- Moersleutel

\*\*Pluseries dienen apart besteld te worden.

Opmerking: De Nike Spike Pad is voorzien van dezelfde spikes als Nike-schoenen voor hardlopen op de baan en daarbuiten. Bij Nike kunnen extra spikes worden gekocht.

# CHEETAH® XCEED

## ADAPTERS

### 4-GATS MANNELIJKE PIRAMIDE

Bestelnr.	Materiaal	Hoogte	Inbouwhoogte	Gewicht
A-235100	Titanium	23mm	8.5mm	54g



### 4-GATS MANNELIJKE PIRAMIDE MET ROTATIE

Bestelnr.	Materiaal	Hoogte	Inbouwhoogte	Gewicht
A-235300	Titanium	25mm	10.5mm	72g



### 4-GATS MANNELIJKE PIRAMIDE MET 8MM OFFSET

Bestelnr.	Materiaal	Hoogte	Inbouwhoogte	Gewicht
A-235400	Titanium	23mm	8.5mm	65g



### 4-GATS VROUWELIJKE PIRAMIDE

Bestelnr.	Materiaal	Hoogte	Inbouwhoogte	Gewicht
A-245100	Titanium	15.5mm	15.5mm	64g



### 4-GATS VROUWELIJKE PIRAMIDE MET ROTATIE

Bestelnr.	Materiaal	Hoogte	Inbouwhoogte	Gewicht
A-245300	Titanium	17.5mm	17.5mm	76g



## GEREEDSCHAP

### +PLUSERIES DISPENSER

Bestelnr.	Beschrijving
FSX80016	+Pluseries 215 ml Dispenser



### +PLUSERIES ADHESIVE

Bestelnr.	Beschrijving
FSX80015	+Pluseries Adhesive 215 ml - Composite 1 Minute
FSX80017	+Pluseries Mixing Nozzle Includes: 6 Mixing Nozzles



## FLEX-RUN™



Flex-Run met Nike-zool levert ongeëvenaarde prestaties en efficiëntie voor geamputeerden en orthopedisch instrumentmakers. Össur en Nike hebben de handen ineen geslagen om de ideale hardloopvoet vanaf de basis te ontwikkelen. Daarbij werd de ongeëvenaarde expertise van Össur op het gebied van hardloopporthoses gecombineerd met de wereldberoemde tractie- en zooltechnologieën van Nike.

De verbeterde Flex-Run heeft een langere teenhefboom en biedt efficiënte energieruggave. De Nike-zool zorgt voor uitstekende tractie om de prestaties van de hardloper te verbeteren.

De Flex-Run with Nike Sole is geschikt voor personen met een transfemorale of transtibiale amputatie die deelnemen aan sterk belastende activiteiten, zoals joggen, trailrunning, duurlopen en triatlons. De voet is verkrijgbaar in zowel een Standaard- als een Junior (LP)-model.



Gebruikersinformatie	
Amputatieniveau:	Transfemoraal en Transtibiaal
Impactniveau:	Hoog tot extreem
Maximaal gewicht patiënt:	130kg



WATERBESTENDIG

Productinformatie	
Categorie:	1-9
Maat:	Eén maat per categorie
Gewicht van de voet (Cat. 5):	400g 694g met zool en mannelijke piramide
Inbouwhoogte:	261mm 277mm met zool
Adapteropties:	Mannelijke of vrouwelijke piramide met boutbevestiging

## BESTELINFORMATIE

VOOR COMPLETE FLEX-RUN KIT  
MET MANNELIJKE PIRAMIDE

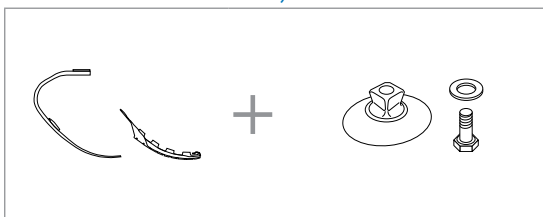

VOOR COMPLETE FLEX-RUN KIT  
MET VROUWELIJKE PIRAMIDE

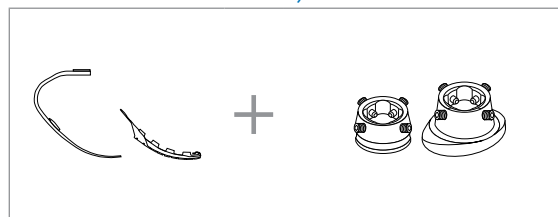

# FLEX-RUN™

## KEUZETABEL CATEGORIEËN

Weight kg	37-44	45-52	53-59	60-68	69-77	78-88	89-100	101-116	117-130
Hoog tot extreem impactniveau	1	2	3	4	5	6	7	8	9

## AFMETINGEN

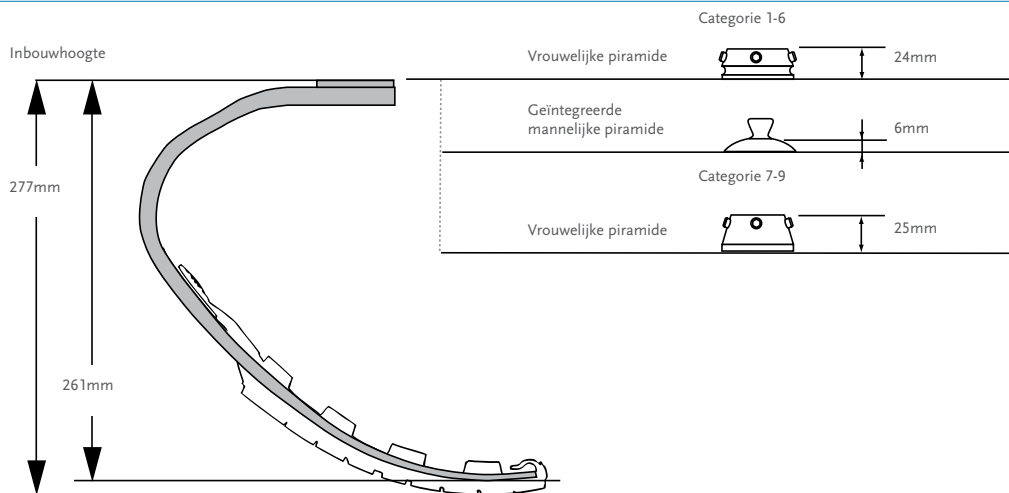

Opmerking: De zool voegt 10mm toe aan de inbouwhoogte.

## KITS

### FLEX-RUN KIT

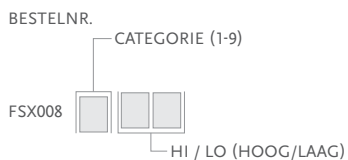

Opmerking: Flex-Run valt niet onder de testperiode. Voor LP Flex-Run zie Flex-Run Junior. Voor informatie over custom bestellingen, neem contact op met uw regionale Össur vertegenwoordiger of onze Klantenservice.

Inclusief:

- Voetmodule
- Bevestigingsplaat (kan op verzoek aan de voet bevestigd worden geleverd)
- Nike-zool
- Tas voor Nike-zool

# FLEX-RUN™

## KITS

### NIKE-ZOOL KIT

Bestelnr.	Maat	Cat.
CM150163	Eén maat	1-9

Inclusief:

- Nike-zool
- Medallion
- Loctite
- Tas voor Nike-zool

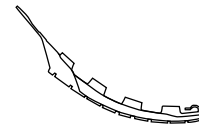

### VOETADAPTER SETS

Afbeelding	Bestelnr.	Beschrijving	Gewicht	Bout maat	Cat.
1.	FWX00030	Male Pyramid Foot Adapter Set	75g	M10 x 40mm	1-6
2.	CM150161	Female Pyramid Foot Adapter Set	100g	M10 x 35mm	1-6
2.	CM150162	Female Pyramid Foot Adapter Set	186g	M12 x 50mm	7-9

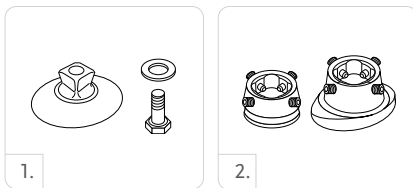

### VERVANGINGSBOUT

Bestelnr.	Maat	Cat.
CM130221	M10 x 40	1-6

## COMPONENTEN

Bestelnr.	Beschrijving	Cat.
FWX40001	Attachment Plate	1-6
FWX40002	Attachment Plate	7-9



## FLEX-FOOT CHEETAH®



Cheetah is een op maat gemaakte high-performance voet van koolstofvezel die voornamelijk ontworpen is voor sportactiviteiten.

Cheetah is geschikt voor transtibiaal geamputeerden die langere afstanden willen rennen, maar niet de ruimte hebben voor een Flex-Run met Nike Zool. Voor sprinten zijn Cheetah Xtreme en Cheetah Xtend meer geschikt.



Gebruikersinformatie	
Amputatieniveau:	Transfemoraal en Transtibiaal
Impactniveau:	Extreem
Maximaal gewicht patiënt:	147kg

Productinformatie	
Categorie:	1-9
Maat:	Eén maat per categorie
Gewicht van de voet:	512g
Inbouwhoogte:	411mm
Adaptopties:	Laminatieconnector of buisconnector

## BESTELINFORMATIE

### VOOR COMPLETE CHEETAH KIT

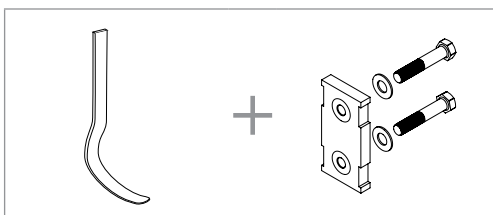

## KEUZETABEL CATEGORIEËN

Gewicht kg	45-52	53-59	60-68	69-77	78-88	89-100	101-116	117-130	131-147
Extreem impactniveau	1	2	3	4	5	6	7	8	9

# FLEX-FOOT CHEETAH®

## AFMETINGEN

MET LAMINATIE CONNECTOR

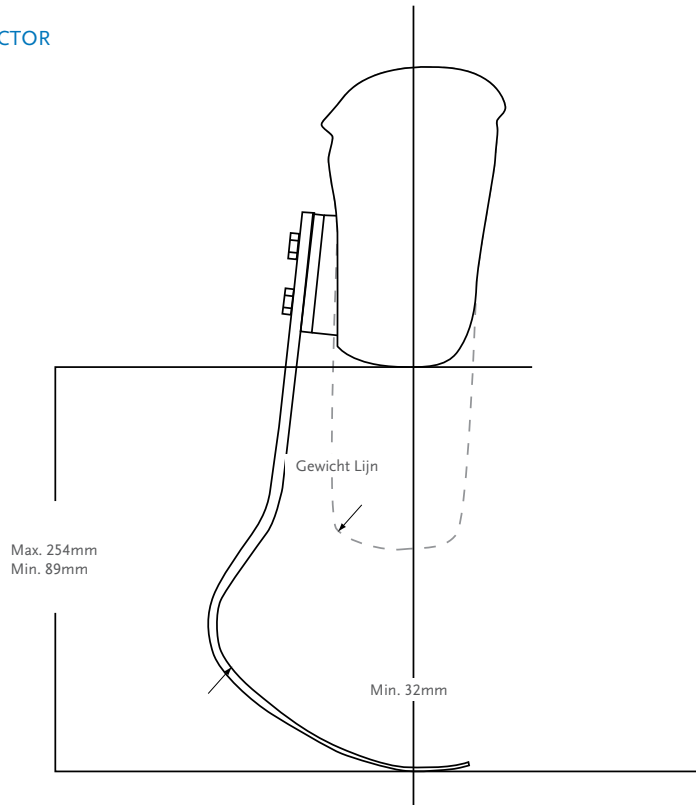

## KITS

### CHEETAH KIT

BESTELNR.	CATEGORIE (1-9)
FSX004	

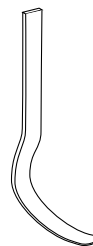

Opmerking: Cheetah is een speciale bestelling en valt niet onder de testperiode.

### LAMINATIE CONNECTOR KIT

Bestelnr.	Beschrijving	Cat.
FSX50009	Lamination Connector	1-9

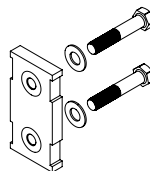

- Inclusief:
- Connector
  - Uitlijningswiggen (2°, 4°, 6°, 8°)
  - Bevestigingsmiddelen
  - Laminatiekit

# FLEX-FOOT CHEETAH®

## KITS

Afbeelding	Bestelnr.	Beschrijving	Maat	Cat.
1.	CM130218	Attachment Bolt for Lamination Connector	5/16"-24 x 1 1/2"	1-6
	CM130213	Attachment Bolt for Lamination Connector	3/8"-24 x 1 3/4"	7-9
2.	CM130305	Attachment Bolt for Pylon Connector	5/16"-24 x 1 1/2"	1-6
	CM130304	Attachment Bolt for Pylon Connector	3/8"-24 x 1 3/4"	7-9

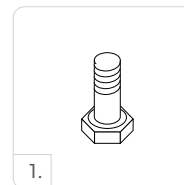

### L-BRACKET ZONDER INSERTS

Afbeelding	Bestelnr.	Beschrijving	Cat.
1.	FSX40003	5° L-Bracket Without Inserts	1-6
2.	FSX40001	20° L-Bracket Without Inserts	1-6

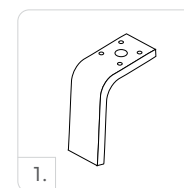

### L-BRACKET KITS

Afbeelding	Bestelnr.	Beschrijving	Cat.
1.	FSX50005	5° L-Bracket Kits	1-6
2.	FSX50006	20° L-Bracket Kits	1-6

Inclusief:

- L-Bracket zonder inserts
- Hardware voor piramidebevestiging
- Uitlijningswiggen
- Uitlijningshardware

### HARDWAREKIT VOOR T-CONNECTOREN

Bestelnr.	Lengte	Gewicht	Maat	Cat.
CM100054	8mm	108g	x 2-1/2"	1-6
CM100055	10mm	144g	x 2-1/2"	7-9

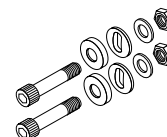

Inclusief:

- Bouten
- Moeren
- Bolle ringen
- Vlakke ringen

### UITLIJNINGSWIGGEN

Bestelnr.	Beschrijving	Cat.
CM140502	Alignment Wedges 2°	Alle
CM140505	Alignment Wedges 4°	Alle
CM140508	Alignment Wedges 6°	Alle
CM140511	Alignment Wedges 8°	Alle

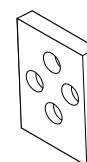

# CHEETAH® XTREME



Cheetah Xtreme is ontworpen voor kortere, snelle sprints. De koolstof blade heeft een extreme curve dan de andere Cheetah voeten wat een krachtigere energieboost geeft. De langere, plattere teen versterkt de afzet en de plantarflexie pylon zorgt voor ene betere voorwaartse beweging.

Uniek aan Cheetah is de Nike Spike Pad. Deze biedt specifieke tractie die is geoptimaliseerd voor het voetblad.

Er is nu een nieuwe uitlijningsadapter verkrijgbaar voor Cheetah die het mogelijk maakt het blad sneller af te stellen en eenvoudiger uit te lijnen.



Gebruikersinformatie	
Amputatieniveau:	Transfemoraal en Transtibiaal
Impactniveau:	Extreem
Maximaal gewicht patiënt:	147kg



WATERBESTENDIG

Productinformatie	
Categorie:	1-9
Maat:	Eén maat per categorie
Gewicht van de voet:	918g
Max Inbouwhoogte:	530mm
Min Inbouwhoogte:	375mm
Adaptiopties:	Laminatieconnector

Opmerking: De inbouwhoogte wordt gemeten van de onderzijde van de voet tot het midden van de onderste boutopening in de laminatieplaat.

## BESTELINFORMATIE

### VOOR COMPLETE CHEETAH XTREME DYNAMIC 10 KIT

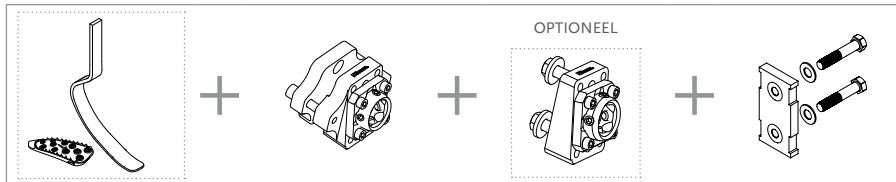

### VOOR COMPLETE CHEETAH XTREME L-ADAPTER KIT

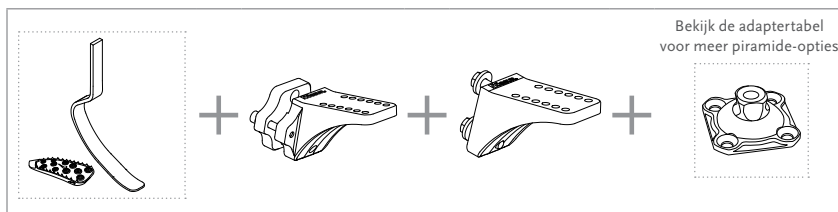

# CHEETAH® XTREME

## KEUZETABEL CATEGORIEËN

Gewicht kg	45-52	53-59	60-68	69-77	78-88	89-100	101-116	117-130	131-147
Extreem impactniveau	1	2	3	4	5	6	7	8	9

## AFMETINGEN

### MET LAMINATIE CONNECTOR

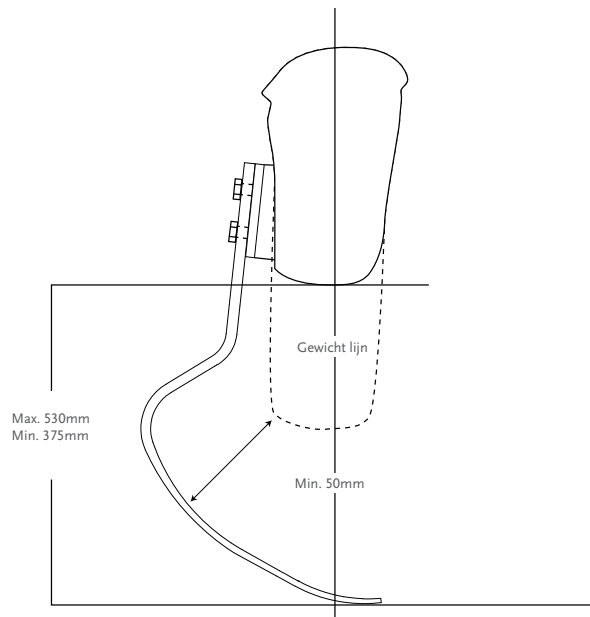

## KITS

### CHEETAH XTREME KIT

BESTELNR.	CATEGORIE(1-9)
FSX003	

- Inclusief:
- Cheetah Xtreme Blade
  - Nike Spike Pad Kit

Opmerking: Cheetah Xtreme valt niet onder de testperiode.

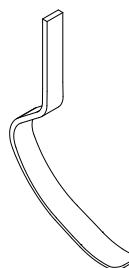

### NIKE SPIKE PAD KIT

Bestelnr.	Beschrijving	Cat.
FSX50008	Nike Spike Pad	1-9

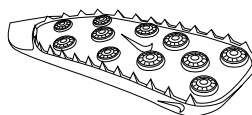

- Inclusief:
- Nike Spike Pad
  - Piramidespikes van 7 mm
  - Moersleutel

Opmerking: De Nike Spike Pad is voorzien van dezelfde spikes als Nike-schoenen voor hardlopen op de baan en daarbuiten. Bij Nike kunnen extra spikes worden gekocht.

# CHEETAH® XTREME

## KITS

### CHEETAH XTREME UITLIJNINGSADAPTERS

Afbeelding	Bestelnr.	Beschrijving	Cat.
1.	CXL50004	Dynamic L - Adapter 13°Kit	1-6
2.	CXL50003	Bolted L-Adapter 13°Kit	1-6
3.	CXL50002	Dynamic - Adapter 10°Kit	1-6
4.	CXL50001	Bolted - Adapter 10°Kit	1-6

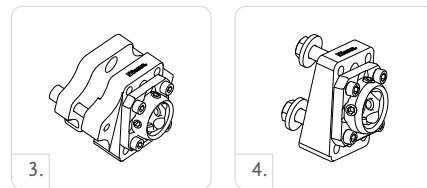
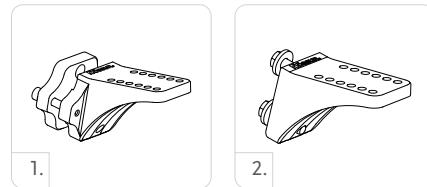

### L-BRACKET KITS

Afbeelding	Bestelnr.	Beschrijving	Cat.
5.	FSX50005	5° L-Bracket Kits	1-6
6.	FSX50006	20° L-Bracket Kits	1-6

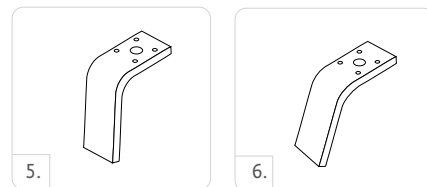

Inclusief:

- L-Bracket zonder inserts
- Hardware voor piramidebevestiging
- Uitlijningswiggen
- Uitlijningshardware

### LAMINATIE CONNECTOR KIT

Bestelnr.	Beschrijving	Cat.
FSX50009	Lamination Connector	1-9

Inclusief:

- Connector
- Uitlijningswiggen (2°, 4°, 6°, 8°)
- Bevestigingsmiddelen
- Laminatiekit

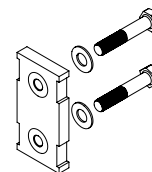

### HARDWAREKIT VOOR T-CONNECTOREN

Bestelnr.	Length	Gewicht	Size	Cat.
CM100055	10mm	144g	x 2-1/2"	1-9

Inclusief:

- Bouten
- Moeren
- Bolle ringen
- Vlakke ringen

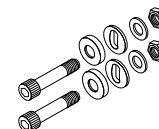

# CHEETAH® XTREME

## KITS

### UITLIJNINGSWIGGEN

Bestelnr.	Beschrijving	Cat.
CM140515	Alignment Wedges 2°	Alle
CM140516	Alignment Wedges 4°	Alle
CM140517	Alignment Wedges 6°	Alle
CM140518	Alignment Wedges 8°	Alle

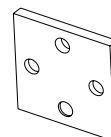

### UITLIJNINGSDAPTER KIT

Bestelnr.	Beschrijving	Cat.
FSX50007	Alignment Adapter	Alle

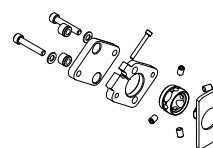

### BEVESTIGINGSBOUT VOOR LAMINATIE CONNECTOR

Bestelnr.	Beschrijving	Size	Cat.
CM130211	Attachment Bolt for Lamination Connector	3/8"-24 x 1 1/2"	1-9
CM130213	Attachment Bolt for Lamination Connector	3/8"-24 x 1 3/4"	1-9
CM130214	Attachment Bolt for Lamination Connector	3/8"-24 x 1 3/8"	1-9



## ADAPTERS

### 4-GATS MANNELIJKE PIRAMIDE

Bestelnr.	Material	Height		Inbouwhoogte		Gewicht	
		mm	"	mm	"	g	oz
A-235100	Titanium	23mm	7/8"	8.5mm	5/16"	54g	1.9oz



### 4-GATS MANNELIJKE PIRAMIDE MET ROTATIE

Bestelnr.	Material	Height		Inbouwhoogte		Gewicht	
		mm	"	mm	"	g	oz
A-235300	Titanium	25mm	1"	10.5mm	7/16"	72g	2.5oz



### 4-GATS MANNELIJKE PIRAMIDE MET 8MM OFFSET

Bestelnr.	Material	Height		Inbouwhoogte		Gewicht	
		mm	"	mm	"	g	oz
A-235400	Titanium	23mm	7/8"	8.5mm	5/16"	65g	2.3oz



### 4-GATS VROUWELIJKE PIRAMIDE

Bestelnr.	Material	Height		Inbouwhoogte		Gewicht	
		mm	"	mm	"	g	oz
A-245100	Titanium	15.5mm	5/8"	15.5mm	5/8"	64g	2.3oz



### 4-GATS VROUWELIJKE PIRAMIDE MET ROTATIE

Bestelnr.	Material	Height		Inbouwhoogte		Gewicht	
		mm	"	mm	"	g	oz
A-245300	Titanium	17.5mm	11/16"	17.5mm	11/16"	76g	2.7oz



# CHEETAH® XTEND



De Cheetah Xtend is de perfecte metgezel voor langere sprints en korte afstand hardlopen (400-5000 m), waarmee gebruikers kunnen versnellen dankzij een responsieve en comfortabele voet, van start tot finish.

Een constante kromming naar de teen garandeert een soepele afwikkeling met dit zeer effectieve koolstofvezel voetblad. De langere, plattere teen versterkt de afzet, terwijl de pyloon met plantairflexie de voorwaartse beweging verbetert.

De Nike Spike Pad is exclusief ontwikkeld voor de Cheetah. Deze biedt specifieke tractie die is geoptimaliseerd voor het voetblad. Voor de Cheetah is een uitlijnadapter verkrijgbaar, waardoor het voetblad sneller kan worden afgesteld en eenvoudiger kan worden uitgelijnd.



Gebruikersinformatie	
Amputatieniveau:	Transfemoraal en Transtibiaal
Impactniveau:	Extreem
Maximaal gewicht patiënt:	147kg



WATERBESTENDIG

Productinformatie	
Categorie:	1-9
Maat:	Eén maat per categorie
Gewicht van de voet:	750g
Max Inbouwhoogte:	451mm
Min Inbouwhoogte:	330mm
Adapteropties:	Laminatieconnector

Opmerking: De inbouwhoogte wordt gemeten van de onderzijde van de voet tot het midden van de onderste boutopening in de laminatieplaat.

## BESTELINFORMATIE

### VOOR COMPLETE CHEETAH XTEND DYNAMIC 10 KIT

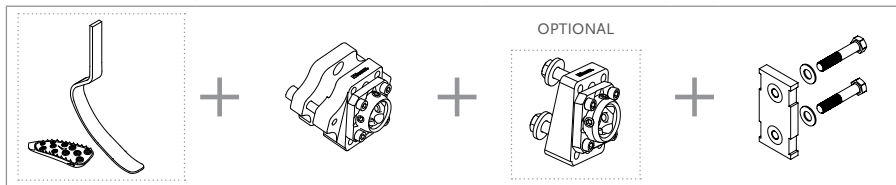

### VOOR COMPLETE CHEETAH XTEND L-ADAPTER KIT

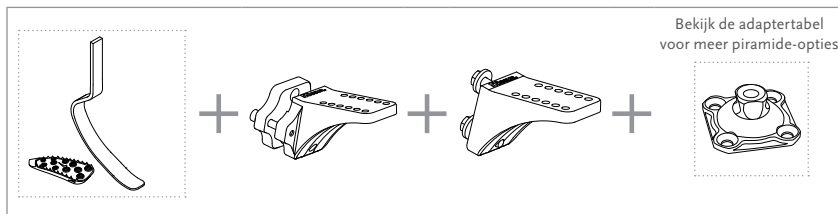



# CHEETAH® XTEND

## KEUZETABEL CATEGORIEËN

Weight kg	45-52	53-59	60-68	69-77	78-88	89-100	101-116	117-130	131-147
Extreem impactniveau	1	2	3	4	5	6	7	8	9

## AFMETINGEN

### MET LAMINATIE CONNECTOR

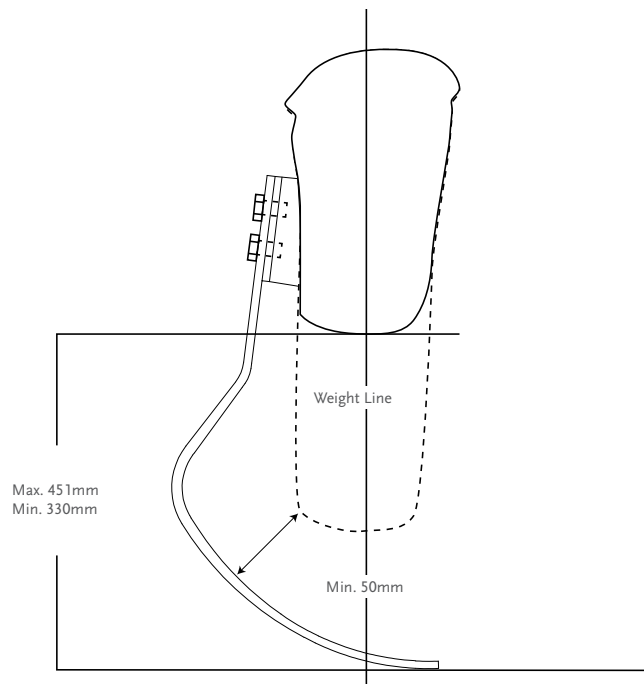

## KITS

### CHEETAH XTEND KIT

BESTELNR.	CATEGORIE(1-9)
FSX006	

- Inclusief:
- Cheetah Xtend Blade
  - Nike Spike Pad Kit

Opmerking: Cheetah Xtend valt niet onder de testperiode.

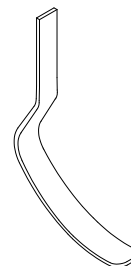

### NIKE SPIKE PAD KIT

Bestelnr.	Beschrijving	Cat.
FSX50008	Nike Spike Pad	1-9



- Inclusief:
- Nike Spike Pad
  - Piramidespikes van 7 mm
  - Moersleutel

Opmerking: De Nike Spike Pad is voorzien van dezelfde spikes als Nike-schoenen voor hardlopen op de baan en daarbuiten. Bij Nike kunnen extra spikes worden gekocht.

# CHEETAH® XTEND

## KITS

### LAMINATIE CONNECTOR KIT

Bestelnr.	Beschrijving	Cat.
FSX50009	Lamination Connector	1-9

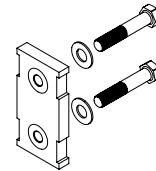

Inclusief:

- Connector
- Uitlijningswiggen (2°, 4°, 6°, 8°)
- Bevestigingsmiddelen
- Laminatiekit

### CHEETAH XTEND UITLIJNINGSADAPTER KIT

Afbeelding	Bestelnr.	Beschrijving	Cat.
1.	CXL50004	Dynamic L - Adapter 13°Kit	1-6
2.	CXL50003	Bolted L-Adapter 13°Kit	1-6
3.	CXL50002	Dynamic - Adapter 10°Kit	1-6
4.	CXL50001	Bolted - Adapter 10°Kit	1-6

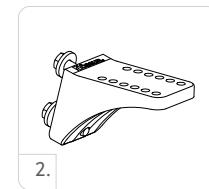

### L-BRACKET KITS

Afbeelding	Bestelnr.	Beschrijving	Cat.
5.	FSX50005	5° L-Bracket Kits	1-6
6.	FSX50006	20° L-Bracket Kits	1-6



Inclusief:

- L-Bracket zonder inserts
- Hardware voor piramidebevestiging
- Uitlijningswiggen
- Uitlijningshardware

### HARDWAREKIT VOOR T-CONNECTOREN

Bestelnr.	Lengte	Gewicht	Maat	Cat.
CM100055	10mm	144g	x 2-1/2"	1-9

Inclusief:

- Bouten
- Moeren
- Moeren
- Vlakke ringen

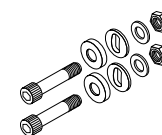

# CHEETAH® XTEND

## KITS

### UITLIJNINGSWIGGEN

Bestelnr.	Beschrijving	Cat.
CM140515	Alignment Wedges 2°	Alle
CM140516	Alignment Wedges 4°	Alle
CM140517	Alignment Wedges 6°	Alle
CM140518	Alignment Wedges 8°	Alle

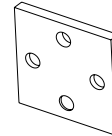

### UITLIJNINGSadAPTER KIT

Bestelnr.	Beschrijving	Cat.
FSX50007	Alignment Adapter	Alle

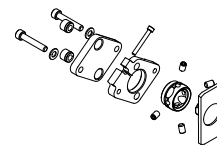

### BEVESTIGINGSBOUTEN VOOR LAMINATIE CONNECTOR

Bestelnr.	Beschrijving	Maat	Cat.
CM130211	Attachment Bolt for Lamination Connector	3/8"-24 x 1 1/2"	1-9
CM130213	Attachment Bolt for Lamination Connector	3/8"-24 x 1 3/4"	1-9
CM130214	Attachment Bolt for Lamination Connector	3/8"-24 x 1 3/8"	1-9



# ÖSSUR JUNIOR SOLUTIONS



ICEROSS JUNIOR



TOTAL KNEE JUNIOR



VARI-FLEX JUNIOR



FLEX-FOOT JUNIOR



CHEETAH JUNIOR  
WITH NIKE SOLE



CHEETAH  
XPLORE JUNIOR



FLEX-RUN JUNIOR  
WITH NIKE SOLE



JUNIOR ADAPTERS

ÖSSUR JUNIOR  
SOLUTIONS

# ÖSSUR JUNIOR SOLUTIONS

---

## INTRODUCTIE

---

De veiligheid en gezondheid van kinderen is ontzettend belangrijk. Alle producten in de Össur Junior Solutions zijn ontworpen om de bewegingen die zo kenmerkend zijn voor kinderen uit te kunnen voeren en passen bij de anatomie van een kind.

Össur Junior Solutions biedt de meest geavanceerde en complete onderbeenproducten voor actieve kinderen.

De eerste productlijn, speciaal ontworpen voor kinderen tussen 5-12 jaar, bevat de bewezen siliconen en koolstofvezel technologie voor de beste resultaten.

## ICEROSS STABILO® JUNIOR LOCKING LINER MET WAVE

Iceross Stabilo Junior biedt stabiliteit en comfort aan kinderen met zeer belastende dagelijkse activiteiten. De Active Skin Care ingrediënten zijn verwerkt in de siliconen liner.

Össur raadt aan om de Iceross Junior liners te gebruiken in combinatie met de Icelock® 700-serie.

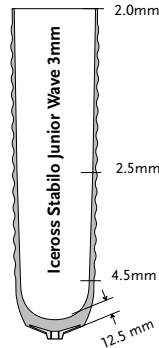

Gebruikersinformatie	
Amputatieniveau:	Transtibiale toepassing voor kinderen
Liner informatie	
Maat standaard:	12, 14, 16, 18.
Profiel:	3mm
Matrix:	10cm

### SUSPENSIMETHODE



LOCKING

### KENMERKEN



STABILISERENDE  
MATRIX



STOFFEN  
OVERTREK



ACTIVE SKIN  
CARE



ZIJDEN  
BINNEN-  
OPPERVLAK



WAVE

### BESTELINFORMATIE - ICEROSS STABILO JUNIOR WAVE LINER

Bestelnr.	Profiel	Suspensiemethode	Matrix
I-8301XX	3mm	Locking	10cm

## ICEROSS DERMO® JUNIOR LOCKING LINER MET WAVE

Iceross Dermo Junior biedt uitmuntend comfort en schokdemping voor kinderen met een gevoelige huid die aan redelijk belastende dagelijkse activiteiten deelnemen. De Active Skin Care-Ingrediënten zijn geïntegreerd in het silicone materiaal.

Össur raadt aan om de Iceross Junior liners te gebruiken in combinatie met de Icelock® 700-serie.

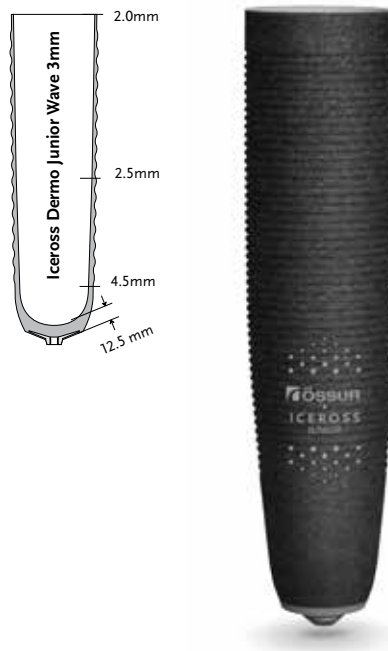

Gebruikersinformatie	
Amputatieniveau:	Transtibiale toepassing voor kinderen
Liner informatie	
Maat standaard:	12, 14, 16, 18.
Profiel:	3mm
Matrix:	10cm

### SUSPENSIE METHODE



LOCKING

### KENMERKEN



STABILISERENDE MATRIX



STOFFEN OVERTREK



ACTIVE SKIN CARE



ZIJDEN BINNEN-OPPERVLAK



WAVE

### BESTELINFORMATIE - ICEROSS DERMO JUNIOR WAVE LINER

Bestelnr.	Profiel	Suspensiemethode	Matrix
I-8302XX	3mm	Locking	10cm

## VARI-FLEX® JUNIOR

De Vari-Flex Junior is ontworpen voor kinderen en adolescenten. Deze biedt comfort, dynamiek en een goede energierespons.

De Vari-Flex Junior is lichtgewicht, eenvoudig te monteren en heeft een slank profiel, waardoor hij gemakkelijk af te werken is.



Gebruikersinformatie	
Amputatieniveau:	Transfemoraal en transtibiaal
Maximaal gewicht patiënt:	55kg



TEENHEFBOOM



ACTIEVE TIBIALE VOORTGANG



SANDAALTEEN



WEERBESTENDIG

Productinformatie	
Categorie:	1-4
Maat:	16-24
Gewicht van de voet: (Maat 18)	350g met sok en voetovertrek
Inbouwhoogte: (Maat 18)	120mm
Hielhoogte:	10mm
Adapteropties:	Geïntegreerde mannelijke piramide Cat 1-3: gebruik Junior piramide Cat 4: gebruik piramide voor volwassenen

### KEUZETABEL CATEGORIEËN

Gewicht kg	15-24	25-34	35-45	46-55
16	1	N/A	N/A	N/A
17	1	N/A	N/A	N/A
18	1	2	N/A	N/A
19	1	2	3	N/A
20	N/A	2	3	4
21	N/A	2	3	4
22	N/A	2	3	4
23	N/A	2	3	4
24	N/A	N/A	3	4

Bovenstaande categorieën gelden alleen voor Vari-Flex Junior. Voor sportactiviteiten met een grote impact moet u andere mogelijkheden overwegen, zoals Cheetah Xplore Junior, Flex-Fun Junior en Cheetah Junior.



# VARI-FLEX® JUNIOR

## AFMETINGEN

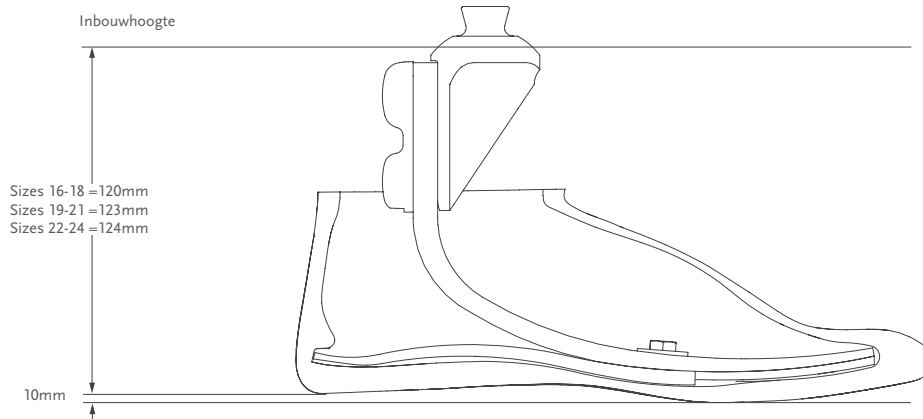

## KITS

### VARI-FLEX JUNIOR KIT MET MANNELIJKE PIRAMIDE

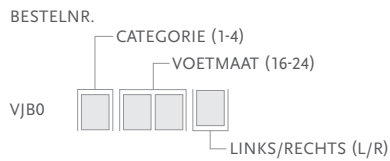

Inclusief:

- Voetmodule
- Hielwig
- Mannelijke piramide

## COMPONENTEN

### JUNIOR HIELWIG KIT

Bestelnr.	Voetmaat	Cat.
CM150017	16-24	Alle

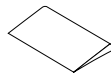

Inclusief:

- 1 wig
- Lijm

# VARI-FLEX® JUNIOR

## AFWERKINGSONDERDELEN

### VOETOVERTREK KIT, BEIGE

BESTELNR.

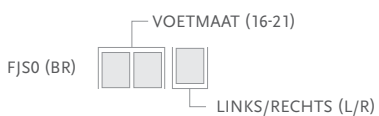

### VOETOVERTREK KIT, BEIGE EN BRUIN\*

BESTELNR.

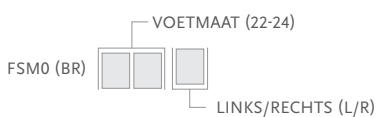

Inclusief:

- Voetovertrek\*
- Flex-Foot Sok

\*Graag vermelden wanneer u een bruine voetovertrek wilt bestellen. Voeg "BR" toe aan het bestelnr.

Bestelnr.	Beschrijving	Maat
FCX63008	Flex-Foot Sok	16-24



## FLEX-FOOT® JUNIOR

Flex-Foot Junior biedt de energieruggave die onmisbaar is voor jonge patiënten. De Carbon-X® Active Heel slaat energie op en absorbeert schokken, terwijl de teenhefboom over de gehele lengte bijdraagt aan de stabiliteit en een gelijke paslengte.

De voetmodule met een laag profiel en energie-opslag is voorzien van een sandaalteen en een geïntegreerde mannelijke piramide. De vorm van de piramideadapter draagt bij aan de progressieve verstijving van de voet en de gelaagde koolstofvezelstructuur is speciaal ontwikkeld om de benodigde ondersteuning en flexibiliteit te bieden voor de uiteenlopende bewegingen van kinderen.



Gebruikersinformatie	
Amputatieniveau:	Transfemoraal en transtibiaal
Maximaal gewicht patiënt:	45kg



TEENHEFBOOM



SANDAALTEEN



WEERBESTENDIG

Productinformatie	
Categorie:	1-3
Maat:	16-17; Cat. 1 18-19; Cat. 1-2 20-21; Cat. 2-3
Gewicht van de voet: (Maat 19)	288g
Inbouwhoogte: (Maat 19)	46mm
Hielhoogte:	10mm
Adapteropties:	Geïntegreerde mannelijke piramide

### KEUZETABEL CATEGORIEËN

Gewicht kg	15-24	25-34	35-45
Categorie	1	2	3

Opmerking: De bovenstaande categorieën zijn alleen van toepassing op de Flex-Foot Junior.

\*Niet alle maten zijn beschikbaar voor iedere categorie.

### AFMETINGEN

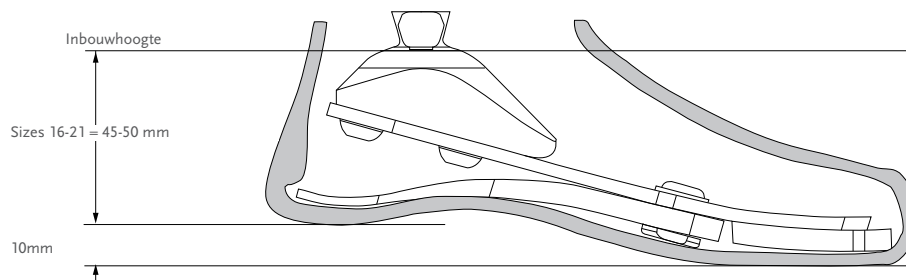

# FLEX-FOOT® JUNIOR

## KITS

### FLEX-FOOT JUNIOR

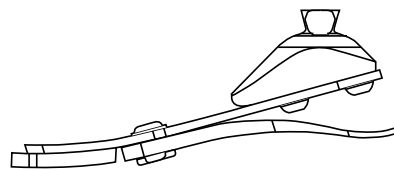
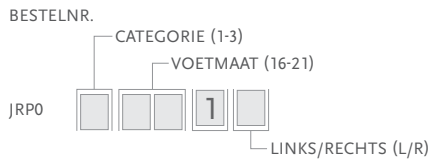

Inclusief:

- Teenkussen
- Voetmodule
- Hielmodule
- Hielbevestigingsmiddelen
- Hielwiggen
- Mannelijke piramide

## COMPONENTEN

### JUNIOR HIELWIG KIT

Bestelnr.	Voetmaat	Cat.
CM150017	16-21	Alle

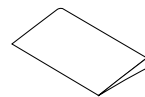

Inclusief:

- 1 wig
- Lijm

## AFWERKINGSONDERDELEN

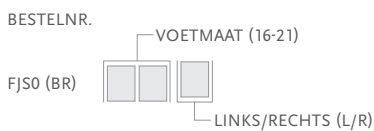

Inclusief:

- Voetvertrek\*
- Flex-Foot Sok

\*\*Graag vermelden wanneer u een bruine voetvertrek wilt bestellen. Voeg "BR" toe aan het bestelnr.

Bestelnr.	Beschrijving	Maat
FCX63008	Flex-Foot Sok	16-21



## CHEETAH® JUNIOR MET NIKE SOLE

Voet op maat van koolstofvezel voor de beste prestaties, met name bij sportactiviteiten. Dit is de optimale ren- en speelvoet voor zowel transtibiaal als transfemoraal geamputeerden. Hij wordt aan de achterzijde van de koker bevestigd, waardoor hij wendbaar en sterk is en zeer geschikt voor kinderen die een sport willen beoefenen.

De Nike-zool is ontworpen om verbeterde stabiliteit en een vloeiende rollover te bieden.



Gebruikersinformatie	
Amputatieniveau:	Transfemoraal en transtibiaal
Maximaal gewicht patiënt:	55Kg



WATERBESTENDIG

Productinformatie	
Categorie:	1-4
Maat:	Eén maat
Gewicht van de voet:	232g
Zoolgewicht:	114g
Inbouwhoogte:	Min: 182 mm Max: 307 mm
Adaptopties:	Laminatie connector

### KEUZETABEL CATEGORIEËN

Gewicht kg	15-24	25-34	35-45	46-55
Categorie	1	2	3	4

# CHEETAH® JUNIOR MET NIKE SOLE

## AFMETINGEN

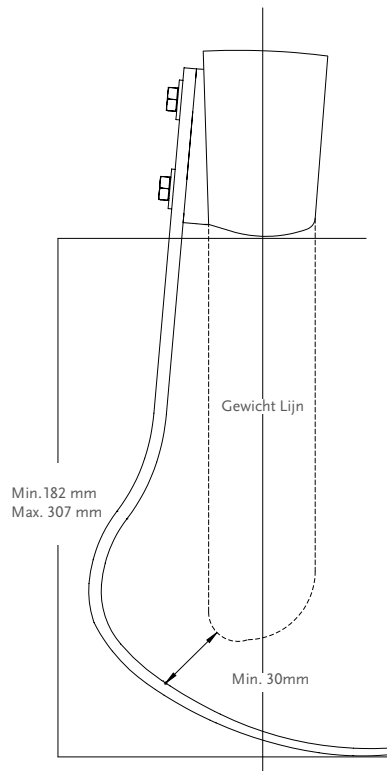

\*Opmerking: De zool voegt 10mm toe aan de inbouwhoogte.

## KITS

### CHEETAH KIT

BESTELNR. CATEGORIE (1-4)  
CJX0 00

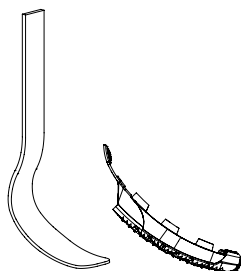

### NIKE-ZOOL JUNIOR VERSIE KIT

Bestelnr.	Size	Cat.
CM150164	Eén maat	1-4

- Inclusief:
- Nike-zool
  - Medallion
  - Loctite
  - Inside Sole
  - Tas voor Nike-zool

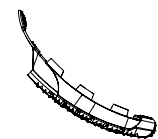

## COMPONENTEN

Bestelnr.	Beschrijving
CHX50001	Connector Kit

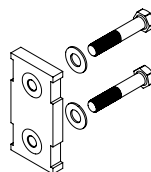

## CHEETAH® XPLORE JUNIOR

Een hybride voet op maat van koolstofvezel, ontworpen voor zowel gewoon lopen als sporten. Cheetah Xplore Junior is uitermate geschikt voor kinderen die een voet nodig hebben waarmee ze zowel gewoon als hard kunnen lopen. Cheetah Xplore combineert de bewezen prestaties van onze Cheetah sprintvoet met een hiel voor gewoon lopen of staan.



Gebruikersinformatie	
Amputatieniveau:	Transfemoraal en transtibiaal
Maximaal gewicht patiënt:	55Kg



TEENHEFBOOM



ACTIEVE TIBIALE VOORTGANG



WATERBESTENDIG

Productinformatie	
Categorie:	1-4
Maat:	Eén maat
Gewicht van de voet:	312g
Inbouwhoogte:	Min: 185 mm Max: 311 mm
Adaptopties:	Laminatie connector

### KEUZETABEL CATEGORIEËN

Gewicht kg	15-24	25-34	35-45	46-55
Categorie	1	2	3	4



# CHEETAH® XPLORE JUNIOR

## AFMETINGEN

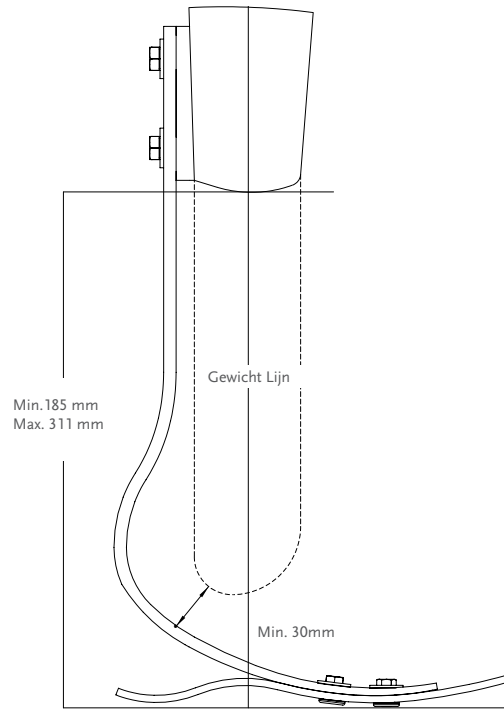

## KITS

### CHEETAH XPLORE KIT

BESTELNR.	CATEGORIE (1-4)
CHX0	24

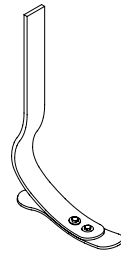

## COMPONENTEN

Bestelnr.	Beschrijving
CHX50001	Connector Kit

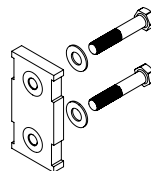

Bestelnr.	Beschrijving
CHX50002	Sole Plate For Cat 1 & 2
CHX50003	Sole Plate For Cat 3 & 4

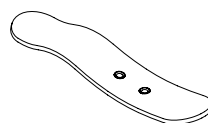



# CHEETAH® XPLORE JUNIOR

## AFWERKINGSONDERDELEN

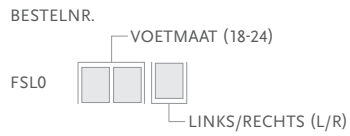

Inclusief:

- Voetvertrek kit
- Bevestiging voetvertrek
- Flex-Foot Sok

Bestelnr.	Beschrijving	Maat
FCX63008	Flex-Foot Sok	18-24



## FLEX-RUN™ JUNIOR MET NIKE SOLE

Flex-Run Junior is een op maat ontworpen oplossing voor kinderen. De verticale buigzaamheid en efficiënte energieruggave van deze voet zijn onontbeerlijk voor zeer actieve kinderen.

Flex-Run Junior is ontworpen als de meest flexibele hardloopvoet en biedt daarom verhoogde demping. De lage-frequentiedynamiek maakt deze voetprothese ideaal voor transfemoraal en transtibiaal geamputeerden.

De Nike zool is ontworpen om verbeterde stabiliteit en een vloeiende rollover te bieden.



Gebruikersinformatie	
Amputatieniveau:	Transfemoraal en transtibiaal
Maximaal gewicht patiënt:	84Kg



WATERBESTENDIG

Productinformatie	
Categorie:	1-6
Maat:	Eén maat
Gewicht van de voet:	336g
Inbouwhoogte:	Min: 200 mm
Adapteropties:	Mannelijke of vrouwelijke bout op piramide

### KEUZETABEL CATEGORIEËN

Gewicht kg	15-24	25-34	35-45	46-55	57-67	68-84
Categorie	1	2	3	4	5	6

# FLEX-RUN™ JUNIOR MET NIKE SOLE

## AFMETINGEN

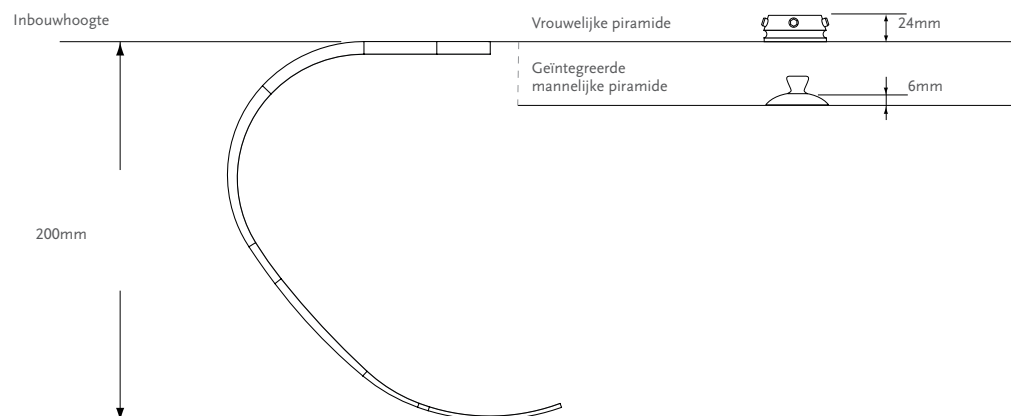

\*Opmerking: De zool voegt 10mm toe aan de inbouwhoogte.

## KITS

### FLEX-RUN KIT

BESTELNR.	CATEGORIE (1-6)
FSX007	

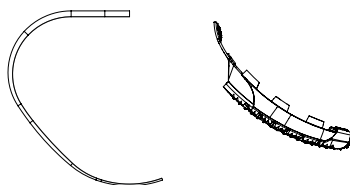

### NIKE-ZOOL JUNIOR VERSIE KIT

Bestelnr.	Maat	Cat.
CM150164	Eén maat	1-6

- Inclusief:
- Nike-zool
  - Medallion
  - Loctite
  - Binnenzool
  - Tas voor Nike-zool

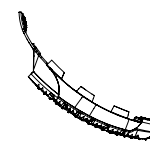

## COMPONENTEN

Bestelnr.	Beschrijving	Cat.
FWX40001	Attachment Plate	1-6

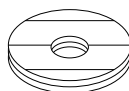

### VOET ADAPTER SETS

Afbeelding	Bestelnr.	Beschrijving	Gewicht	Bout maat	Cat.
1.	FWX00031	Junior Male Pyramid Foot Adapter Set	30g	M8 x 30mm	1-3
2.	FWX00030	Adult Male Pyramid Foot Adapter Set*	80g	M10 x 40mm	1-6
3.	CM150161	Adult Female Pyramid Foot Adapter Set*	100g	M10 x 35mm	1-6

\*Componenten voor de volwassenenvariant kunnen worden gebruikt voor Flex-Run Junior.

### VERVANGINGSBOUT

Bestelnr.	Maat	Cat.
CM130221	M10 x 40 mm	1-6
CM130103	M10 x 35 mm	1-6
CM130237	M8 x 30 mm	1-3

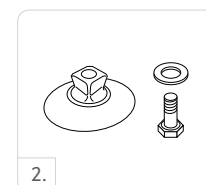

# TOTAL KNEE® JUNIOR

Total Knee Junior is een kleine variant van het model voor volwassenen die veiligheid, natuurlijke beweging en loopgemak biedt en een eenvoudige cosmetische afwerking heeft. Dankzij een knieflexie tot 160 graden is Total Knee Junior zeer wendbaar en natuurlijk in het gebruik voor kinderen met allerlei zeer belastende activiteiten: lopen, rennen, zitten, hurken en knielen.

- Pediatrische polycentrische knie met geometrisch lock-systeem
- Instelbare stanceflexie
- Instelbare extensie promotor
- Lage inbouwhoogte en een slank profiel



Gebruikersinformatie:	
Amputatieniveau:	Transfemoraal en Knie-exarticulatie
Maximaal gewicht patiënt:	45kg

Productinformatie:	
Inbouwhoogte:	156mm
Gewicht knie:	395g
Flexie:	Stop bij 160°



MEERDERE ASSEN



GROTERE AFSTAND TOT DE GROND



GEOMETRISCHE VERGREDELING



MECHANISCHE BESTURING



EÉN SNELHEID



EXTENSIE-HULPSTUK



INSTELBARE STANDFLEXIE



AANPASSING KOKER-AANSLUITING

## AFMETINGEN

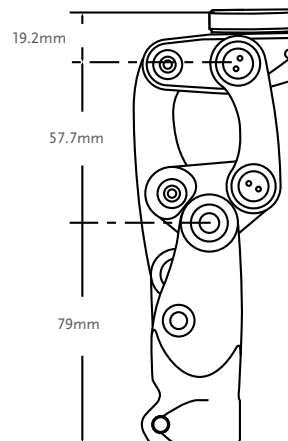
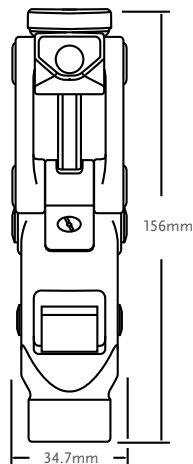

## TOTAL KNEE® JUNIOR

### KITS

Bestelnr.	Beschrijving
1100	Total Knee Junior
1100-KE	Total Knee Junior W/4-Prong Socket Adapter
1100-OS	Total Knee Junior W/Male Pyramid Adapter

### COMPONENTEN

#### PEDIATRISCHE 4-GATS ADAPTER

Een additionele optie voor kniedisarticulatie

Bestelnr.	Beschrijving	Inbouwhoogte	Gewicht
AJ-122300	Aluminum	8.5mm	36g



#### PEDIATRISCHE PIRAMIDE ADAPTER (TOT 45KG)

In te zetten bij gebruikers die meer uitlijningsaanpassingen wensen.

Bestelnr.	Beschrijving	Inbouwhoogte	Gewicht
AJ-831300	Aluminum / Titanium Pyramid Insert	17.5mm	41g



#### 4-PRONG SOCKET ADAPTER

Bestelnr.	Beschrijving	Inbouwhoogte	Gewicht
AJ-114040	Stainless Steel	9.5mm	3/8" 79g



#### PEDIATRIC BUMPER AND SHIM KIT

Bestelnr.	Beschrijving
1100-Kit	A complete set of Bumpers and Shims

Inclusief:

- Eén stootkussen van elke hardheid
- Eén 0.38mm vulplaatje
- Eén 0.76mm vulplaatje

# TOTAL KNEE® JUNIOR

## COMPONENTEN

### EXTENSIEPROMOTER

De extensiepromoter helpt bij het verminderen van overmatige hielheffing tijdens versneld lopen of verhoogde activiteit.

Bestelnr.	Beschrijving
1105-A	Helpt opheffing van de hiel te beperken en brengt de knie tot een volledig uitgestrekte positie



### EXTENSION ASSIST

Bestelnr.	Beschrijving	Kleur	Stijfheid
1170	Volledig geassembleerd extensiehulpstuk met gele veer, blauwe veer zit inbegrepen	Geel	Regular
		Blauw	Firm

## JUNIOR AFWERKINGSONDERDELEN

Afbeelding	Bestelnr.	Beschrijving
1	1145	Junior Shin Ferrule, black. Protects the knee unit and increases ease of foam cover application.
2	1150	Junior Knee Cap, small, black
3	1151	Junior Knee Cap, large, beige

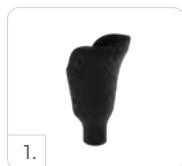

## JUNIOR ADAPTERS

### KOKER ADAPTERS (45KG GEWICHTSLIMIET OP ALLE JUNIOR ADAPTERS)

#### 4-ARMIGE KOKER ADAPTER

Bestelnr.	Materiaal	Inbouwhoogte	Gewicht
AJ-114040	Roestvrijstaal	9.5mm	79g



#### VROUWELIJKE PIRAMIDE INZETSTUK

Bestelnr.	Materiaal	Inbouwhoogte	Gewicht
AJ-142300	Aluminium	12mm	36g



Note: Can be used in conjunction with Models AJ-831300, AJ-122300, or AJ-114040.

#### MANNELIJKE PIRAMIDE INZETSTUK

Bestelnr.	Materiaal	Inbouwhoogte	Gewicht
AJ-133300	Aluminium / Roestvrijstalen piramide inzetstuk	5.5mm	36g



Note: Can be used in conjunction with Models AJ-831300, AJ-122300, or AJ-114040.

#### 4-GATS KOKER ADAPTER

Bestelnr.	Materiaal	Inbouwhoogte	Gewicht
AJ-122100	Aluminium	14mm	46g



## 4-GATS ADAPTERS

#### 4-GATS MANNELIJKE PIRAMIDE

Bestelnr.	Materiaal	Inbouwhoogte	Gewicht
AJ-233100	Aluminium / Roestvrijstaal	6mm	39g



#### 4-GATS VROUWELIJKE PIRAMIDE

Bestelnr.	Materiaal	Inbouwhoogte	Gewicht
AJ-242100	Aluminium	14mm	34g



#### VROUWELIJKE PIRAMIDE MET BUISKLEM

Bestelnr.	Materiaal	Inbouwhoogte	Gewicht
AJ-342100	Aluminium	14mm	48g



#### BUIS JUNIOR, 22MM

Bestelnr.	Materiaal	Length	Gewicht
AJ-712010	Aluminium	250mm	104g



#### IN HOOGTE VERSTELBARE PYLON - JUNIOR

Bestelnr.	Materiaal	Min. Hoogte	Min. Inbouwhoogte	Aanpassingsrange	Gewicht
AJ-542350	Aluminium	76mm	76mm	76-102mm	145g



## SACH FOOT ADAPTER

#### 8MM SACH VOET ADAPTER

Bestelnr.	Materiaal	Inbouwhoogte	Gewicht
AJ-833100	Roestvrijstaal / Aluminium	6mm	54g



# ÖSSUR POST-OP SOLUTIONS

---



ÖSSUR RIGID DRESSING



ICEROSS POST-OP TT LINER



ICEROSS POST-OP TF LINER



FIRST LINER



## POST-OP THERAPIE VAN ÖSSUR

### INTRODUCTIE

In de afgelopen tien jaar zijn in ziekenhuizen siliconen Iceross-liners gebruikt voor compressietherapie na transtibiale amputatie, en met goede resultaten. Voor specialisten in de gezondheidszorg die van plan zijn deze methode toe te passen, is het belangrijk dat zij het protocol aan hun eigen omgeving aanpassen.

Met een Iceross Post-Op-liner worden de beste resultaten behaald indien onmiddellijk na de amputatie rond het restledemaat een rigide dressing (ORD) is aangebracht en vijf tot zeven dagen wordt gebruikt.

Vijf tot zeven dagen na de amputatie moet, mits er geen complicaties opgetreden zijn, met de compressietherapie met de Iceross Post-Op-liner worden begonnen. Het gebruik van de siliconen liner in dit vroege stadium is essentieel omdat de grootste verandering in het volume van het restledemaat plaatsvindt in de eerste weken na de amputatie. Het gebruik van de liner wordt geleidelijk ingevoerd om ervoor te zorgen dat de geamputeerde en het restledemaat gewend raken aan de compressie en de nieuwe situatie. Compressietherapie is tijdens deze periode het meest effectief.

Postoperatieve therapie met een ORD en Iceross Post-Op-liner garandeert een compressiebehandeling van hoge kwaliteit waardoor het restledemaat wordt gevormd en de maturatie ervan beter verloopt.

### KARAKTERISTIEKEN

#### POST-OP THERAPIE VAN ÖSSUR

Postoperatieve therapie met een ORD en Iceross Post-Op-liner garandeert een compressiebehandeling van hoge kwaliteit waardoor het restledemaat wordt gevormd en de maturatie ervan beter verloopt.



#### ÖSSUR RIGID DRESSING (ORD)

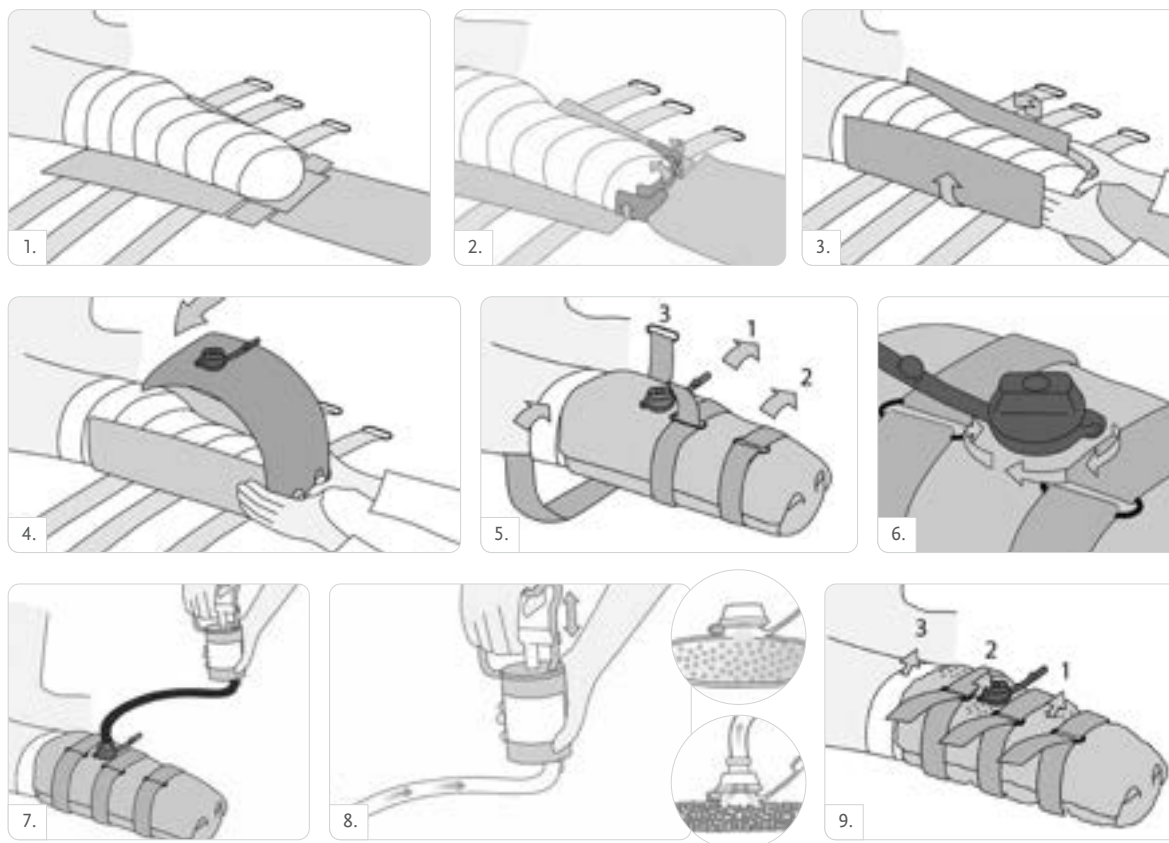

# POST-OP THERAPIE VAN ÖSSUR

## INTRODUCTIE

### ICEROSS POST-OP THERAPIE



## ÖSSUR RIGID DRESSING (ORD)



Össur Rigid Dressing immobiliseert, beschermt en beheerst postoperatief oedeem in het restledemaat direct na een transtibiale amputatie.

Immobilisatie en beheersing van oedeem worden bereikt door middel van een stevige dressing die is gevormd naar de omvang en vorm van het restledemaat.

De immobilisatie zal helpen contracturen tegen te gaan door de knieflexie te beperken. Door het volume van het restledemaat effectief te beperken en te omsluiten wordt een toename van oedeem na de operatie voorkomen. Door het restledemaat te omsluiten worden ongemakken door bedtrauma en eventuele vallen aan het begin van de revalidatie voorkomen.

ORD is vervaardigd uit zacht, flexibel materiaal dat naar het restledemaat gevormd kan worden. De dressing wordt rigide gemaakt door een vacuüm te creëren in de binnenkamers van het product.



### MAATBEPALING

Maat	Omtrek 4 cm vanaf het distale uiteinde van het restledemaat	Omtrek 50 cm vanaf het distale uiteinde van het restledemaat
Small	Tot 42 cm	Tot 58 cm
Large	42-65 cm	58-70 cm

Opmerking: De omtrekmaten moeten worden genomen over de dressing en padding.

### BESTELINFORMATIE - ÖSSUR RIGID DRESSING (ORD)

Bestelnr.	Beschrijving	Maat
K-239100	Össur Rigid Dressing	Small
K-239101	Össur Rigid Dressing	Large
K-239105	Vacuüm Pump for Rigid Dressing	



## ICEROSS® POST-OP TT LINER



Gebleken is dat snelle behandeling met de Iceross Post-op liner een snellere mobilisatie mogelijk kan maken en dat de liner het wondgenezingsproces van het restledemaat versnelt. Dit maakt het mogelijk om de geamputeerde in een vroeger stadium van een prothese te voorzien. Dit maakt het mogelijk om de geamputeerde in een vroeger stadium van een prothese te voorzien. Compressietherapie met de Iceross Post-Op TT liner kan helpen bij het vormen van het restledemaat voor het passen van de prothesekokerpasvorm.

- Transparant silicone maakt een eenvoudige inspectie van de huid mogelijk.
- De Easy Glide-coating vermindert de wrijving van het oppervlak voor eenvoudiger omkeren.
- Post-Op liners zijn eenvoudig te reinigen en te steriliseren om infecties te voorkomen.

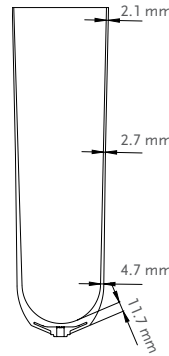

Gebruikersinformatie	
Amputatieniveau:	Transtibiaal
Gebruiker:	Onlangs geamputeerde
Liner informatie	
Maat:	22,23.5,25,26.5,28,30,32,34,36,38,40,42,45.
Profiel:	2mm
Matrix:	10cm

### KENMERKEN



STABILISERENDE MATRIX



EASY GLIDE

### BESTELINFORMATIE - ICEROSS POST-OP

Bestelnr.	Profiel	Suspensiemethode	Matrix
I-PO12XX	2mm	Locking	10cm

## ICEROSS® POST-OP TF LINER



Gebleken is dat snelle behandeling met de Iceross Post-op liner een snellere mobilisatie mogelijk kan maken en dat de liner het wondgenezingsproces van het restledemaat versnelt. Dit maakt het mogelijk om de geamputeerde in een vroeger stadium van een prothese te voorzien. Compressietherapie met de Iceross Post-Op TF-liner kan helpen bij het vormen van het restledemaat voor het aanmeten van de prothesekokerpasvorm.

- Transparant silicone maakt een eenvoudige inspectie van de huid mogelijk.
- De Easy Glide-coating vermindert de wrijving van het oppervlak voor eenvoudiger omkeren.
- Post-Op liners zijn eenvoudig te reinigen en te steriliseren om infecties te voorkomen.

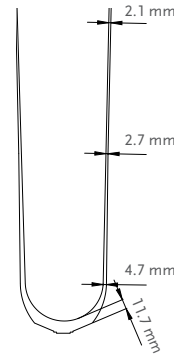

Gebruikersinformatie	
Amputatieniveau:	Transfemoraal
Gebruiker:	Onlangs geamputeerde
Liner informatie	
Maat:	30, 32, 34, 36, 38, 40, 42, 45, 50, 55
Profiel:	2mm

### KENMERKEN



EASY GLIDE

### BESTELINFORMATIE - ICEROSS POST-OP

Bestelnr.	Profiel	Suspensiemethode
I-PO22XX	2mm	N/A

## FIRST™



De First-liner zorgt voor een veilige suspensie tussen het restledemaat en de prothese. De liner is speciaal ontwikkeld voor de eerste levering (tussenlevering) voor de gebruiker. Het gebruikte silicone is sterk doorlaatbaar voor waterdamp en heeft een microscopisch glad oppervlak. Doordat de liner transparant is, kan het restledemaat regelmatig worden geïnspecteerd.

- Eenvoudig en snel aan- en uittrekken dankzij de Easy Glide-opervlaktecoating.
- Eenvoudig te reinigen.
- Doordat de liner transparant is, kan het restledemaat regelmatig worden geïnspecteerd, voor een veilige en betrouwbare zorg.
- Waterbestendig. Geschikt voor baden, zwemmen, douchen.
- Rechtstreeks gipsen mogelijk, er is geen isolatiefolie nodig.

Gebruikersinformatie	
Amputatieniveau:	Transtibiaal
Impactniveau:	Laag tot gemiddeld
Liner informatie	
Maat standaard:	18, 20, 22, 23.5, 25, 26.5, 28, 30, 32, 34, 36, 38, 40, 42, 45
Profiel:	2 mm, 3 mm
Matrix:	Intern, 10 cm

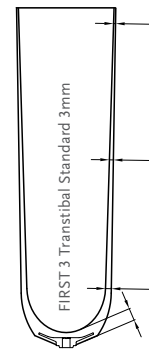
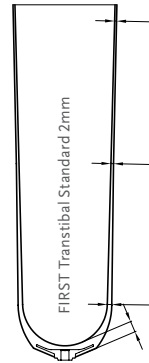

### SUSPENSIE METHODE



LOCKING

### KENMERKEN



STABILISERENDE MATRIX



EASY GLIDE

### BESTELINFORMATIE

Bestelnr.	Profiel	Suspensiemethode	Matrix
MF921XX	Standaard 2mm	Locking	Proprioceptive 2-zone matrix, internal, 10cm
MF941XX	Standaard 3mm	Locking	Proprioceptive 2-zone matrix, internal, 10cm

# ÖSSUR ICELOCK® SERIES



ICELOCK 100 SERIES



ICELOCK 200 SERIES



ICELOCK 300 SERIES



ICELOCK 400 SERIES



ICELOCK 500 SERIES

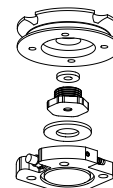

ICELOCK 544 SERIES



ICELOCK 600 SERIES



ICELOCK 700 SERIES



ICELOCK 562 HYBRID

# ÖSSUR ICELOCK® SERIES

## ICELOCK KENMERKEN

### RATELPIN

Wordt gebruikt bij Iceross locking liners voor gemiddeld en zeer actieve amputeerden met benige restledematen die liever de zekerheid hebben en in de prothese stappen om de koker aan te trekken. De ratelpin geeft bij het vastklikken een hoorbare klik en dit is geruststellend voor veel geamputeerden.



### INDRAAIPIN

Wordt gebruikt bij Iceross locking liners voor geamputeerden van alle belastingsniveaus met vlezige restledematen. De patiënt trekt de prothese aan door de koker in te draaien in plaats van deze aan te duwen of erin te stappen.



### GLADDE PIN

Wordt gebruikt bij Iceross locking liners voor gemiddeld en zeer actieve geamputeerden met benige restledematen die liever de zekerheid hebben en in de prothese stappen om de koker aan te trekken. De lock vergrendelt geluidloos, maar biedt een veilige suspensie over de gehele lengte van de pin.



### LANYARD

Wordt gebruikt bij Iceross locking liners voor recent geamputeerden of weinig of gemiddeld actieve geamputeerden met een vlezige restledemaat die bij het aantrekken van de prothese liever de koker in worden getrokken. Met dit suspensiesysteem kan de gebruiker de prothese zittend aantrekken.

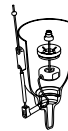

### DISTAAL VENTIEL

(Wordt gebruikt bij Iceross cushion liners) voor geamputeerden van alle belastingsniveaus die geen distale bevestiging verdragen of liever een zuigbevestiging dan een mechanische methode gebruiken. Indien gebruikt in combinatie met een Iceflex-suspensiehuls kan de gebruiker met dit suspensiesysteem de prothese zittend aantrekken.



### UITSTOOTVENTIEL

Bedoeld voor gebruik met alle Iceross Seal-In liners en alle Iceross Cushion liners.



### WEERBESTENDIG

Een weerbestendig apparaat maakt gebruik in een natte en/of vochtige omgeving mogelijk. Het apparaat is echter niet bestand tegen onderdompeling in water. Vers water dat tegen het apparaat spat ongeacht welke richting heeft geen schadelijk effect. Nadat het apparaat in contact is geweest met zoet water, moet het apparaat grondig afgedroogd worden. Met vers water wordt leidingwater bedoeld. Met uitzondering van zout en chloor water.



WEERBESTENDIG

### WATERBESTENDIG

Of het nu gaat om zoet water, zout water of chloorwater, waterbestendige Össur-producten bieden u de bescherming die u nodig hebt. Het gebruik van eersteklas materialen biedt permanente bescherming tegen schadelijk binnendringend water, zelfs na onderdompeling, terwijl de functionaliteit die u verwacht behouden blijft.



WATERBESTENDIG



## ICELOCK® 100 SERIES



### RATELPIN MET INGEBOUWDE PIRAMIDE

- Uitswisselbaar
- Eenvoudig in gebruik - enkelvoudige laminatie
- Toelaatbaar gewicht: 120kg
- Alle belastingsniveaus



Bestelnr.	Beschrijving	Toelaatbaar gewicht	Inbouwhoogte	Gewicht
L-125000	Icelock 125 Ratchet Stainless Steel Pyramid	120kg	22mm	115g
L-180001	Icelock 100 Fabrication Kit without Braid	N/A	22mm	99g



## ACCESSOIRES

Bestelnr.	Beschrijving
L-192000	Attachment Pin Ratchet, standard w/cap, length 52mm, 13 notches
L-192003	Attachment Pin Ratchet, short w/cap, length 34mm, 7 notches
L-192005	Attachment Pin Ratchet, long w/cap, length 65mm, 17 notches

## ICELOCK® 200 SERIES



De Icelock 200-serie bestaat uit sterke, duurzame locks met afneembare indraaiemechanismen. De producten uit de Icelock 200-serie zijn uitermate geschikt voor transfemoraal geamputeerden en zijn dan ook ideaal voor gebruik in combinatie met de Iceross® Transfemorale liner.

### KOPPELINGSVERGRENDelingen

- Lage inbouwhoogte en licht in gewicht
- Slijtvaste, roestvrijstalen pin-geleider
- Veilig indraaiemechanisme, getest tot een trekkracht van tenminste 300kg
- Mogelijkheid om te veranderen van koord naar koppeling
- Alle belastingsniveaus



## TEKENING

ICELOCK CLUTCH 211

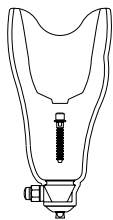

Met piramide\* adapter

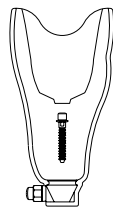

Zonder piramide\* adapter

ICELOCK CLUTCH 214

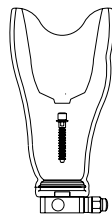

Met 4-Gats adapter



Met AK Offset Adapter

ICELOCK LAYNARD 234

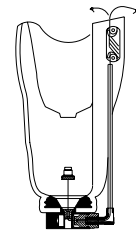

Met 4-Gats adapter

\*Opmerking: Piramide moet apart besteld worden.

### ICELOCK 211 OVERVIEW



Bevestigingspin, Clutch



Icelock Clutch 211



Icelock roestvrijstalen piramide 273  
Icelock titanium piramide 272

# ICELOCK® 200 SERIES

## TEKENING

### ICELOCK 214 OVERZICHT



## BESTELINFORMATIE - LOCKS

Bestelnr.	Beschrijving	Toelaatbaar gewicht	Inbouwhoogte	Gewicht
L-211000	Icelock Clutch 211 (No Adapter)	N/A	21mm	78g
L-214000	Icelock Clutch 214 (Aluminum 4-Hole Adapter)	120kg	25mm	186g

Om te wisselen van clutch naar lanyard, bestel L-292050 Lanyard Adaptation Kit.

Bestelnr.	Beschrijving	Toelaatbaar gewicht	Inbouwhoogte	Gewicht
L-234000	Icelock Lanyard 234	120kg	25mm	168g

Bestel L-292020, Clutch mechanisme en t-sleutel, om de lock om te bouwen van lanyard naar clutch

### ICELOCK CLUTCH 214 AK OFFSET\*

Toelaatbaar gewicht	Inbouwhoogte	Gewicht
136kg	18mm	314g

Afb.	Bestelnr.	Beschrijving
1.	L-214311	For left leg with release button on medial side
2.	L-214312	For left leg with release button on lateral side
3.	L-214322	For right leg with release button on lateral side
4.	L-214321	For right leg with release button on medial side

\*30mm posterieure en 20mm laterale correctie.



## ICELOCK® 200 SERIES

### PIRAMIDES VOOR ICELOCK CLUTCH 211

Bestelnr.	Beschrijving	Toelaatbaar gewicht	Inbouwhoogte	Gewicht
L-272000	Icelock Titanium Pyramid 272	166kg	9mm	76g
L-273000	Icelock Stainless Steel Pyramid 273	100kg	8mm	64g



### ADAPTERS

Bestelnr.	Beschrijving	Gewicht limiet
A-233100	4-Hole Male Pyramid, Aluminum	100kg
A-242100	4-Hole Female Pyramid, Aluminum	100kg
A-235100	4-Hole Male Pyramid, Titanium	166kg
A-245100	4-Hole Female Pyramid, Titanium	166kg

Zie de inhoudsopgave voor de pagina met kokeradapters.

### COMPONENTEN VOOR ICELOCK 211

Bestelnr.	Beschrijving
L-292015	Lock Body with guide (without Dummy Screw)
L-292122	Dummy Screw
L-292126	Delrin Guide
L-293045	Silicone Seal
L-292121	Pin Tunnel
L-292032	Pyramid Bolt, long with o-ring

### COMPONENTEN VOOR ICELOCK 211 EN 214

Bestelnr.	Beschrijving
L-292000	Attachment Pin Clutch, standard w/cap, length 40 mm, 12 notches
L-292003	Attachment Pin Clutch, short w/cap, length 22 mm, 7 notches
L-292005	Attachment Pin Clutch, long w/cap, length 52 mm, 17 notches
L-292020	Clutch Mechanism and T-wrench
L-293060	T-wrench
L-292131	Release Button, Delrin

### COMPONENTEN VOOR ICELOCK 214 AK OFFSET

Bestelnr.	Beschrijving
L-292007	Attachment Pin Clutch Offset, length 39 mm, 12 notches

## ICELOCK® 200 SERIES

### COMPONENTEN VOOR ICELOCK PIRAMIDE 272 EN 273

Bestelnr.	Beschrijving
L-292032	Pyramid Bolt, long with o-ring (for 272 Pyramid)
L-293048	Silicone Fill for 272 Pyramid
L-293049	Silicone Fill for 273 Pyramid

### COMPONENTEN VOOR ICELOCK 214

Bestelnr.	Beschrijving
L-292011	Lock Body 4-Hole with Guide (without Clutch Mechanism)
L-292040	Fabrication Kit (includes the five parts listed below)
L-292125	Lam/Therm Ring
L-292118	Delrin Tooling Body
L-292129	Delrin Tooling Screw
L-293042	Screw M6 x 33

### COMPONENTEN VOOR ICELOCK 234

Bestelnr.	Beschrijving
L-292127	Pivot, Lanyard
L-292130	Bushing, Lanyard
L-392117	Elbow, Lanyard
L-392016	Pull Handle Lanyard
L-392018	Lanyard Cord with Connecting Screw
L-393012	Cord Cover 40cm, Lanyard
L-292050	Lanyard Adaptation Kit for Changing Icelock Clutch 214 to Icelock Lanyard 234

## ICELOCK® 300 SERIES



- Lage inbouwhoogte
- Zeer lichtgewicht
- Slijtagebestendige RVS pingeleider
- Ideaal voor douche- en zwemprothesen
- Lage en gemiddelde belastingsniveaus



### TEKENING

ICELOCK LANYARD 331-L

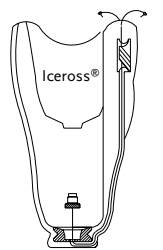

Voor gelamineerde kokers

ICELOCK LANYARD 331-T

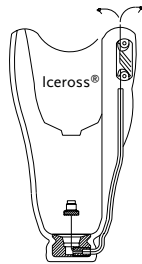

Voor thermoplastische kokers

Bestelnr.	Beschrijving	Inbouwhoogte	Gewicht
L-331001	Lanyard 331-L (No Adapter)	12mm	22g
Bestelnr.	Beschrijving	Inbouwhoogte	Gewicht
L-331002	Lanyard 331-T (No Adapter)	14mm	42g



## ICELOCK® 300 SERIES

### COMPONENTEN VOOR L-331001

Bestelnr.	Beschrijving
L-392016	Pull Handle, lanyard
L-392018	Lanyard Cord with connecting screw



### COMPONENTEN VOOR L-331002

Bestelnr.	Beschrijving
L-393012	Cord Cover 40cm, lanyard
L-392016	Pull Handle, lanyard
L-392112	Bottom Attachment, thermoplastic
L-393018	Screw 3.5 x 30mm



## ICELOCK® 400 SERIES



### VLOEIEND PINSYSTEEM

- Geen beweging en dus geen geluid en minder beschadiging
- Verwijderbaar vanuit de koker
- Licht van gewicht
- Voor alle impactniveaus



### TEKENING

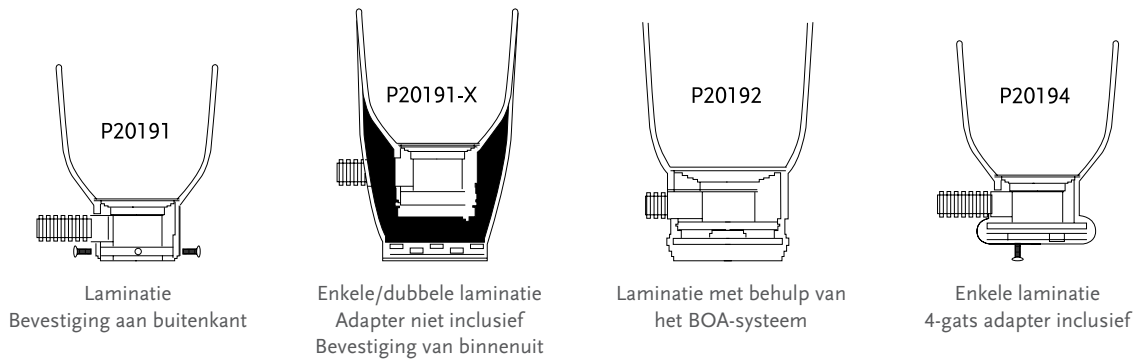

Bestelnr.	Beschrijving	Toelaatbaar gewicht	Inbouwhoogte	Gewicht	
P20191*	The Pin Standard Lamination	N/A	35mm	97g	
P20191-X*	The Pin, Single/Double Lamination	N/A	37mm	95g	
P20192*	The Pin for BOA-System, Lamination	N/A	47mm	110g	
P20194*	The Pin, w/ 4-Hole Lamination	120kg	34mm	180g	

\*Opmerking: Herbruikbare fixtures en laminatie dummies zijn niet inclusief in de lock kits, deze moeten apart worden besteld.



## ICELOCK® 400 SERIES

### FIXTURES (HERBRUIKBAAR)

Bestelnr.	Beschrijving
P20109	Fixture for all lock kits

### DUMMIES (HERBRUIKBAAR)

Bestelnr.	Beschrijving
P20151	Dummy for P20191 & P20191-X
P20152	Dummy for P20190 & P20192
P20154	Dummy for P20194

### RESERVE ONDERDELEN EN DRAPE FORMERS (HERBRUIKBAAR)

Bestelnr.	Beschrijving
P20141	Coupling Plate for P20191
P20141-X	Coupling Plate for P20191-X
P20142	Coupling Plate for P20192
P20144	4-hole Adapter for P20194
P20151	Dummy for 191/191-X
P20161	Funnel for P20191 & P20191-X
P20162	Funnel for P20192
L-693506	Attachment Pin Smooth, Standard 43mm
L-693507	Attachment Pin Smooth, 53mm
L-693508	Attachment Pin Smooth, 63mm
L-693509	Attachment Pin Smooth, 75mm
P20177	The Pin, Replacement Lock
L-693504	Metal Sleeve for Push Button
L-693502	Push Button, Adjustable
P20251	Insert Part for P20151

## ICELOCK® 500 SERIES



De Icelock uitstootventielen 551 en 552 zijn beide ontworpen voor gebruik met alle zuigbevestigingssystemen. De ventielen zitten in een behuizing die vlakbij het distale uiteinde stevig tegen het binnenoppervlak van de harde koker wordt bevestigd. Op het moment dat de koker wordt aangetrokken, stoten de ventielen onder positieve druk lucht uit. Tijdens het verwijderen van de prothese moet de knop worden ingedrukt om ervoor te zorgen dat er weer lucht terug kan stromen in de harde koker. De Icelock 500-serie is geschikt voor alle activiteitsniveaus.

Bestelnr.	Beschrijving
L-551002	Icelock Expulsion Valve 551



Het Icelock 551-ventiel bestaat uit een automatisch uitstootmechanisme en een drukknop om weer lucht in de koker te laten en is compact en eenvoudig te installeren. (M10). Het ventiel wordt aanbevolen voor zowel transtibiale als transfemorale gebruikers. De kit bevat een flexibele kokerbehuizing.



Bestelnr.	Beschrijving
L-552000	Icelock Expulsion Valve 552



Icelock 552 heeft een automatisch uitstootmechanisme en een drukknop om weer lucht in de koker te laten stromen. De binnenkant van het ventiel kan worden losgeschroefd om het snel aan te trekken. Bovendien kunnen zo aantreksokken door het ventiel getrokken worden. Het ventiel kan worden gebruikt met een flexibele interface en wordt aangeraden voor transfemorale gebruikers.



## ICELOCK® 544 SERIES



De Icelock 544-serie bestaat uit verschillende componentconfiguraties die met verhoogd vacuüm en uitstoting kunnen worden gebruikt. De serie gebruikt slechts één fabricagemethode die compatibel is met alle componentconfiguraties, zodat slechts één fabricage toegang geeft tot alle verschillende configuraties.

De Icelock 544-serie is geschikt voor zowel transtibiaal als transfemoraal geamputeerden en is volledig compatibel met het Unity-vacuümsysteem en Iceross Seal-In.

### KENMERKEN

- Eén keer fabriceren; dezelfde koker kan voor vele verschillende onderdeelconfiguraties worden gebruikt.
- Compatibel met vele verschillende systemen, waaronder vacuüm-, uitstoot- en Seal-In-systemen.

### ICELOCK 544 SERIES KITS

Deze sets bevatten alle componenten om de configuraties uit de Icelock 544-serie te bouwen. Rechts staat een opengewerkte tekening van de componenten die gebruikt zijn in de uiteindelijke configuratie. Ook is te zien hoe deze in de L-544400-adapter passen.

#### VOORBEELD VAN ONDERDELEN IN ICELOCK 544-SET

- L-544400-adapter
- Dummy voor laminatie van de plaat
- Kleine afdichting
- Grote afdichting
- Behuizing
- Dummy voor laminatie van de behuizing
- L-544XXX-plaat
- Sleutel
- Schroeven M6 x 25 mm
- Vacuümbuis

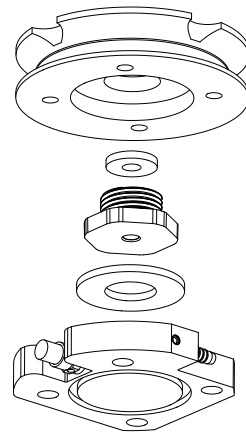

L-544400  
Adapter

Kleine afdichting

Behuizing

Grote afdichting

L-5445xx  
(Afb. toont  
L-544511)

## ICELOCK® 544 SERIES

### ICELOCK 544 SERIES KITS

#### ICELOCK 544 SERIES KIT EMEA

Bestelnr.	Beschrijving	Ontkoppelknop	Slangnippelaansluiting	Aanbevolen met	Kleur	Toelaatbaar gewicht	Gewicht	Inbouwhoogte
L-544611	Icelock 544 Kit Unity*	Ja	Ja	Unity vacuum system with Iceross Seal-In	Grijs, zwart	136kg	216g	25.5mm
L-544621	Icelock 544 Kit Expulsion	Ja		Iceross Seal-In Expulsion	Oranje, zwart	136kg	216g	25.5mm
L-544620	Icelock 544 Kit Expulsion Only			Sleeve Expulsion	Zwart, zwart	136kg	104g	16mm



### ICELOCK L-544400 KOKER ADAPTER

De L-544400-kokeradapter vormt de basis voor de sets in de Icelock 544-serie.

L-544400 wordt geïnstalleerd in een enkele naadloze laminatie en zorgt voor kwaliteit en consistentie bij de algehele vervaardiging van de koker.

Na installatie kan elk van de ventielplaten in de Icelock 544-serie worden bevestigd met slechts een inbussleutel van 4 mm en een Icelock 544-sleutel.

#### L-544400 KOKER ADAPTER INCLUSIEF

- Aluminium kokeradapter
- Laminatiedummies en sleutel

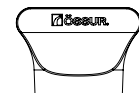

Moersleutel

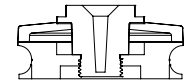

Adapter met fabricagecomponenten

Bestelnr.	Beschrijving	Toelaatbaar gewicht	Gewicht	Inbouwhoogte
L-544400	Icelock 544 Socket Adapter	136kg	98 g	16 mm

### ICELOCK 544 SERIES VENTIELPLATEN EN CONNECTOREN

Ventielplaten zijn afzonderlijk verkrijgbaar, zonder de kokeradapter. Rechts staat een opengewerkte tekening van de componenten die bij deze platen geleverd worden. Alle benodigde afdichtingen, terugslagventielen en behuizingen worden geleverd bij iedere plaat/adapter.

#### ONDERDELEN GEÏNCLUDEERD IN DE ICELOCK 544 SCHIJVEN

- Kleine afdichting
- Grote afdichting
- Behuizing

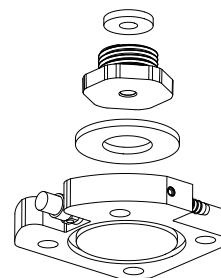

Kleine afdichting

Behuizing

Grote afdichting

L-5445xx  
(Afb toont L-544511)

## ICELOCK® 544 SERIES

### ICELOCK 544 SERIES VENTIELPLATEN EN CONNECTOREN

#### EMEA

Bestelnr.	Beschrijving	Ontkoppelknop	Slangnippelaansluiting	Aanbevolen gebruik	Kleur	Gewicht	Inbouwhoogte
L-544511	Icelock 544 Unity Plate	Ja	Ja	Unity-vacuümsysteem met Iceross Seal-In	Grijs	118g	9.5mm
L-544521	Icelock 544 Expulsion Plate	Ja		Iceross Seal-In Uitstoot	Oranje	118g	9.5mm
L-544520	Icelock 544 Expulsion only			Sleeve uitstoot (L-544400 benodigd)	Zwart	6g	0

### ACCESSOIRES EN RESERVEONDERDELEN VOOR ICELOCK 544 SERIES

De set reserveonderdelen bevat alles wat u nodig heeft om versleten of kwijtgeraakte onderdelen te vervangen.

#### ONDERDELEN GEÏNCLUDEERD IN DE ICELOCK 544 SERIE ONDERDELEN KIT

- 4 kleine eendenbekkleppen
- 2 grote eendenbekkleppen
- 2 kleine afdichtingen
- 2 grote afdichtingen
- Unityslangen
- O-ringen
- M6x25mm schroeven

Bestelnr.	Beschrijving
L-544010	Icelock 544 Series Spare Parts Kit
UTF0006	Unity TF Tube Kit

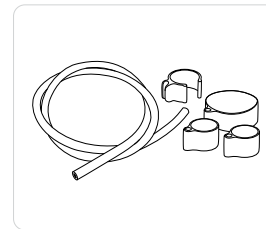

# ICELOCK® 544 SERIES

---

## TOOLS

---

### +PLUSERIES DISPENSER

Bestelnr.	Beschrijving
FSX80016	+Pluseries 215 ml Dispenser



### +PLUSERIES ADHESIVE

Bestelnr.	Beschrijving
FSX80015	+Pluseries Adhesive 215 ml - Composite 1 Minute



## ICELOCK® 562 HYBRID



De Icelock 562 Hybrid is een vergrendeling voor transtibiaal geamputeerden van alle activiteitsniveaus, die een superieure functie biedt door de voordelen van vergrendelingssuspensie te combineren met de voordelen van Seal-In.

Gebruikers kunnen profiteren van minder pistoning en verbeterde rotatiecontrole van de Seal-In technologie, maar de mechanische verbinding behouden waaraan ze gewend zijn met zijn waarneembare feedback.

### THE LOCK FEATURES:

- Optie om eenvoudig te wisselen tussen alleen locking suspensie, alleen Seal-In suspensie of een combinatie van deze suspensie-systemen.
- Lage inbouwhoogte (met geïntegreerde mannelijke piramide).
- Weerbestendig.
- Compatibel met Unity.
- Compatibel met Direct Socket.

De vergrendeling dient te worden gebruikt met de Seal-In X locking liner, verschuifbare seal ringen en luchtdichte koker.

Combineer de Seal-In-technologie met het Unity-vacuümsysteem voor de stabilisatie van volumeschommelingen en een comfortabele kokerpasvorm gedurende de hele dag.



Bestelnr.	Beschrijving	Toelaatbaar gewicht	Inbouwhoogte	Gewicht
L-562000	Icelock 562 Hybrid for Unity	166kg	12mm	164g
L-562500	Icelock 562 Hybrid for passive Vacuum	166kg	12mm	164g
L-562400	Icelock 562 Unity for Direct Socket	166kg	12mm	164g
L-562410	Icelock 562 passive Vacuum for Direct Socket	166kg	12mm	164g



## RESERVE ONDERDELEN VOOR ICELOCK 562 HYBRID

Bestelnr.	Beschrijving
L-562100	Fabrication Kit (1 Distal Connector, 1 Fixation Dummy, 1 Manufacturing Dummy 1 & 2, 1 Central Screw, 4 Screws, 4 Spacers, 4 Nails, 1 Aluminum Dummy, 1 Large Square Ring, 1 Large O-ring, 1 Small Square Ring)
L-562200	Lock Kit for Unity (1 Lock Body incl. Release Button & 90° Unity Connector, 1 Pin, 1 Outlet Port, 4 Screws)
L-562210	Lock Kit for passive Vacuum (1 Lock Body incl. Release Button, 1 Pin, 2 Outlet Ports, 4 Screws)
L-562300	Spare Part Kit (4 Expulsion Valves, 4 Bronze Filters, 2 Large Square Rings, 2 Small Square Rings, 2 Large O-Rings, 2 Small O-Rings)
L-562013	Outlet Port (for use of passive vacuum)
L-562014	90° Unity Tube Connector
L-562015	Handle of Release Unit
L-562016	Icelock 562 Attachment Pin

## ICELOCK® 600 SERIES



- Extreem lage inbouwhoogte en lichtgewicht
- Fabricagegereedschap maakt het fabricageproces zeer effectief
- Zeer sterk en duurzaam
- Kokeradapters met toelaatbaar gewicht tot 100kg en 166kg
- Eenvoudig uitwisselbaar
- Verwijderbaar vanuit de binnenzijde van de koker
- Alle belastingsniveaus



### TEKENING

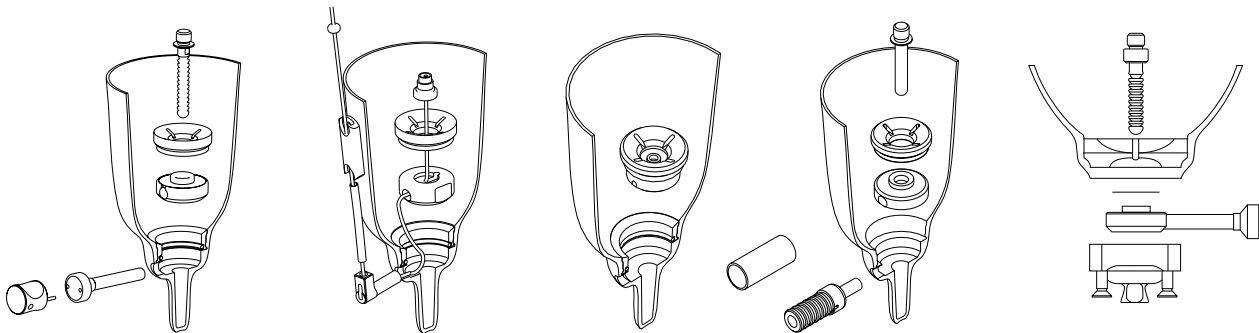

Icelock Ratchet 621

Icelock Lanyard 631

Icelock Valve 641

Icelock Smooth 651

Icelock 600XM



Double lamination  
choice of Socket Adapter



Single lamination  
Icelock Titanium Pyramid 672  
Icelock Stainless Steel Pyramid 673



Single lamination  
Icelock Alloy 4-Hole 674  
Icelock Titanium 4-Hole 675

### ICELOCK 600 SERIES

Bestelnr.	Beschrijving	Inbouwhoogte	Gewicht
L-621000	Icelock 621 Ratchet (No Adapter)	15mm	59g
L-631000	Icelock 631 Lanyard (No Adapter)	15mm	49g





## ICELOCK® 600 SERIES

Bestelnr.	Beschrijving	Inbouwhoogte	Gewicht
L-641000	Icelock 641 Valve (No Adapter)*	15mm	40g



Bestelnr.	Beschrijving	Inbouwhoogte	Gewicht
L-651000	Icelock 651 Smooth (No Adapter)*	15mm	68g



### ICELOCK 600XM

Bestelnr.	Beschrijving	Inbouwhoogte	Gewicht
L-621200	Icelock 6212 Ratchet (No Adapter)* Lock is embedded into pyramid	0mm	68g



\*Te gebruiken met L-680000 fabricage gereedschapset

Bestelnr.	Beschrijving
L-680000	Icelock 680 Fabrication Tools (Reusable)



Bestelnr.	Beschrijving
L-621100	Icelock 621 Adaption Kit*
L-631100	Icelock 631 Adaption Kit*
L-641100	Icelock 641 Adaption Kit*
L-651100	Icelock 651 Adaption Kit*



\*Gebruik wanneer je de lock verandert

### SPECIAAL ONTWERPEN PIRAMIDES VOOR ICELOCK 600

Bestelnr.	Beschrijving	Toelaatbaar gewicht
L-672000	Icelock 672 Titanium Pyramid	166kg



Bestelnr.	Beschrijving	Toelaatbaar gewicht
L-673000	Icelock 673 Aluminum w/stainless steel pyramid	100kg



Bestelnr.	Beschrijving	Toelaatbaar gewicht
L-674000	Icelock 674 Aluminum 4-Hole	100kg



Bestelnr.	Beschrijving	Toelaatbaar gewicht
L-675000	Icelock 675 Titanium 4-Hole	166kg



### SPECIAAL ONTWERPEN PIRAMIDES VOOR ICELOCK 600 XM

Bestelnr.	Beschrijving	Inbouwhoogte	Gewicht
L-676000	Icelock 676 Aluminium 4-Hole	8mm	114g



### ONTKOPPELSLEUTEL

Bestelnr.	Beschrijving
L-692016	A tool to tighten and release the release unit (sold separately)



## ICELOCK® 600 SERIES

### COMPONENTEN VOOR ICELOCK 621

Bestelnr.	Beschrijving
L-692022	Icelock 600 Fabrication Ring with o-ring and silicone ring
L-693125	O-ring 35 x 2.5 for Fabrication Ring
L-692110	Funnel
L-692027	Release Unit, long
L-192000	Attachment Pin Ratchet, standard w/cap, length 52mm, 13 notches
L-192003	Attachment Pin Ratchet, short w/cap, length 34mm, 7 notches
L-192005	Attachment Pin Ratchet, long w/cap, length 65mm, 17 notches

### COMPONENTEN VOOR ICELOCK 631

Bestelnr.	Beschrijving
L-692022	Fabrication Ring with o-ring and silicone ring
L-693125	O-ring 35 x 2.5 for Fabrication Ring
L-692025	Bottom Attachment, lanyard
L-692110	Funnel
L-392018	Lanyard Cord with connecting screw
L-393012	Cord Cover 40cm
L-392016	Pull Handle
L-392117	Elbow, lanyard

### COMPONENTEN VOOR ICELOCK 641

Bestelnr.	Beschrijving
L-692022	Fabrication Ring with o-ring and silicone ring
L-693125	O-ring 35 x 2.5 for Fabrication Ring
L-641100	Expulsion Valve/Adaptation Kit 641

## ICELOCK® 600 SERIES

### COMPONENTEN VOOR ICELOCK 651

Bestelnr.	Beschrijving
L-692022	Fabrication Ring with o-ring and silicone ring
L-692110	Funnel
L-693506	Smooth Pin, 43mm
L-693507	Smooth Pin, standard 53mm
L-693508	Smooth Pin, 63mm
L-693509	Smooth Pin, 75mm
L-692505	Smooth Lock
L-693504	Protective sleeve for push button
L-692501	Release Unit
L-693502	Push Button
L-693503	Dust Cap

### COMPONENTEN VOOR ICELOCK TITANIUM 4-GATS ADAPTER 675

Bestelnr.	Beschrijving
L-693120	Screw M6 x 20mm, plus

### COMPONENTEN VOOR ICELOCK 680 FABRICAGE GEREEDSCHAP (ALLES VAN GEHARD ROESTVRIJSTAAL)

Bestelnr.	Beschrijving
L-692010	Lock Dummy with o-ring
L-692119	Steel Guide
L-692120	Release Dummy, standard
L-692125	Release Dummy, long
L-692130	Pin Dummy, standard
L-692133	Pin Dummy, short
L-693110	Pin Dummy Bolt
L-692015	Hex Driver with o-ring
L-692017	Cross Driver with o-ring
L-693126	O-ring 4 x 2 for Hex and Cross Drivers

## ICELOCK® 700 SERIES



Ratelpin lock zonder distale adapter is speciaal bedoeld voor gebruik in combinatie met Iceross Upper-X® en Iceross® Junior liners.

- Extreem lage inbouwhoogte en compact design
- Lichtgewicht
- Geschikt voor enkele of dubbele laminatiemontage
- 45 kg Gewichtslimieten voor onderdelen
- Verwijderbaar vanuit de binnenzijde van de koker
- Alle belastingsniveaus



### TEKENING

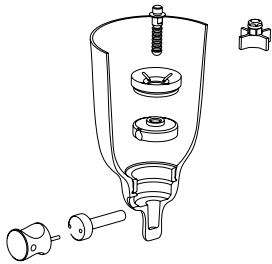

Dubbele laminatie  
Icelock ratelpin 721



Enkele laminatie  
Icelock roestrijstalen  
piramide 773



Enkele laminatie  
Icelock Alloy 4-Gats 774

Bestelnr.	Beschrijving	Toelaatbaar gewicht	Gewicht
L-721000	Icelock 721 Ratchet, Small (No Adapter)*	13mm	20g*

\*Gebruik met L-780000 Fabrication Tooling Kit

Bestelnr.	Beschrijving
L-780000	Icelock fabric tooling kit



#### SPECIAAL ONTWERPEN PIRAMIDES VOOR ICELOCK 700

Bestelnr.	Beschrijving	Toelaatbaar gewicht
L-773000	Icelock 773 Stainless Pyramid	45kg
L-774000	Icelock 774 Aluminum 4-Hole	45kg



#### ONTKOPPELSLEUTEL

Bestelnr.	Beschrijving
L-792016	A tool to tighten and release the release unit (sold separately)



## ICELOCK® 700 SERIES

### COMPONENTEN VOOR RATELPIN LOCK 721

Bestelnr.	Beschrijving
L-792020	Ratchet Lock without Adapter, small
L-792110	Funnel, small
L-792150	Fabrication Ring, small
L-792027	Release Unit, small
L-792031	Pin Adapter*
L-792000	Attachment Pin Ratchet, 32mm
L-792005	Attachment Pin Ratchet, 56mm
L-793112	Silicone Seal, small

\*Pin adapter 700 serie voor liner voor volwassenen

### FABRICAGE GEREEDSCHAP (ALLES VAN GEHARD ROESTVRIJSTAAL)

Bestelnr.	Beschrijving
L-792119	Steel Guide, small
L-792120	Release Dummy, small
L-792130	Pin Dummy, small
L-692015	Hex Driver with o-ring
L-792017	Cross Driver with o-ring, small

# ÖSSUR ADAPTERS

---

## KARAKTERISTIEKEN

---

### WEERBESTENDIG

Een weerbestendig apparaat maakt gebruik in een natte en/of vochtige omgeving mogelijk. Het apparaat is echter niet bestand tegen onderdompeling in water. Vers water dat tegen het apparaat spat ongeacht welke richting heeft geen schadelijk effect. Nadat het apparaat in contact is geweest met zoet water, moet het apparaat grondig afgedroogd worden. Met vers water wordt leidingwater bedoeld. Met uitzondering van zout en chloor water.



WEERBESTENDIG

### WATERBESTENDIG

Of het nu gaat om zoet water, zout water of chloorwater, waterbestendige Össur-producten bieden u de bescherming die u nodig hebt. Het gebruik van eersteklas materialen biedt permanente bescherming tegen schadelijk binnendringend water, zelfs na onderdompeling, terwijl de functionaliteit die u verwacht behouden blijft.



WATERBESTENDIG

## ÖSSUR ADAPTERS

### KIT MET LANGE STELSCHROEVEN VOOR EXTREME UITLIJNING

Bestelnr.	Materiaal	Lengte	Aantal
A-960800	Stainless Steel	16mm	10pcs



### KIT MET LANGE STELSCHROEVEN VOOR EXTREME UITLIJNING

Bestelnr.	Materiaal	Lengte	Aantal
A-960900	Steel	16mm	10pcs



## GEWICHTSLIMIET 100KG

### KOKER ADAPTERS

#### 4-GATS KOKER ADAPTER

Bestelnr.	Materiaal	Hoogte	Inbouwhoogte	Gewicht
A-122100	Aluminium	18.5mm	18.5mm	70g





#### MANNELIJKE PIRAMIDE INZETSTUK

Bestelnr.	Materiaal	Hoogte	Inbouwhoogte	Gewicht
A-134300	Roestvrijstalen inzetstuk	31mm	7.5mm	94g



#### VROUWELIJKE PIRAMIDE INZETSTUK

Bestelnr.	Materiaal	Hoogte	Inbouwhoogte	Gewicht
A-144300	Stainless Steel	23mm	14mm	83g



### 4-GATS ADAPTERS, MET SCHROEVEN

#### 4-GATS MANNELIJKE PIRAMIDE

Bestelnr.	Materiaal	Hoogte	Inbouwhoogte	Gewicht
A-233100	Aluminium with Stainless Steel Insert	23.5mm	9mm	62g



#### 4-GATS VROUWELIJKE PIRAMIDE

Bestelnr.	Materiaal	Hoogte	Inbouwhoogte	Gewicht
A-242100	Aluminium	16mm	16mm	46g



### BUISKLEMMEN

#### MANNELIJKE PIRAMIDE MET BUISKLEM

Bestelnr.	Materiaal	Hoogte	Inbouwhoogte	Gewicht
A-333100	Aluminium met roestvrijstalen inzetstuk	56mm	41.5mm	62g





#### VROUWELIJKE PIRAMIDE MET BUISKLEM

Bestelnr.	Materiaal	Hoogte	Inbouwhoogte	Gewicht
A-342100	Aluminium	50mm	16mm	64g



#### 4-GATS ADAPTER MET BUISKLEM

Bestelnr.	Materiaal	Hoogte	Inbouwhoogte	Gewicht
A-322100	Aluminium	38mm	4mm	52g



## GEWICHTSLIMIET 100KG

### ENKELVOUDIGE ADAPTERS

#### MANNELIJKE ENKELVOUDIGE ADAPTER – KORT

Bestelnr.	Materiaal	Hoogte	Inbouwhoogte	Gewicht
A-433110	Aluminium met roestvrijstalen piramide inzetstuk	50mm	35.5mm	60g



#### MANNELIJKE ENKELVOUDIGE ADAPTER – LANG

Bestelnr.	Materiaal	Hoogte	Inbouwhoogte	Gewicht
A-433120*	Aluminium met roestvrijstalen piramide inzetstuk	77mm	63mm	86g



\*77mm, min. snijlengte 70mm

#### VROUWELIJKE ENKELVOUDIGE ADAPTER – KORT

Bestelnr.	Materiaal	Hoogte	Inbouwhoogte	Gewicht
A-442100*	Aluminium	100mm	100mm	86g



\*100mm, min. snijlengte 60mm

#### VROUWELIJKE ENKELVOUDIGE ADAPTER – LANG

Bestelnr.	Materiaal	Hoogte	Inbouwhoogte	Gewicht
A-442110*	Aluminium	200mm	200mm	153g



\*200mm, min. snijlengte 60mm

### STANDAARD ADAPTERS

#### VROUWELIJKE DUBBELE ADAPTERBUIS – 32MM

Bestelnr.	Materiaal	Hoogte	Inbouwhoogte	Gewicht
A-542110	Aluminium	32mm	32mm	66g



#### VROUWELIJKE DUBBELE ADAPTERBUIS – 45MM

Bestelnr.	Materiaal	Hoogte	Inbouwhoogte	Gewicht
A-542120	Aluminium	45mm	45mm	76g



#### VROUWELIJKE DUBBELE ADAPTERBUIS – 60MM

Bestelnr.	Materiaal	Hoogte	Inbouwhoogte	Gewicht
A-542130	Aluminium	60mm	60mm	88g



#### VROUWELIJKE DUBBELE ADAPTERBUIS – 75MM

Bestelnr.	Materiaal	Hoogte	Inbouwhoogte	Gewicht
A-542140	Aluminium	75mm	75mm	100g



#### MANNELIJKE DUBBELE ADAPTER

Bestelnr.	Materiaal	Hoogte	Inbouwhoogte	Gewicht
A-533100	Aluminium met roestvrijstalen piramide inzetstuk	41mm	12mm	84g





## GEWICHTSLIMIET 100KG

### PYLONS EN ADAPTERBUIZEN

#### ADAPTERBUIS – KORT EN LANG

Bestelnr.	Materiaal	Lengte
A-712010	Aluminium	250mm
A-712020	Aluminium	400mm



#### VROUWELIJKE ADAPTERBUIS – KORT EN LANG

Bestelnr.	Materiaal	Lengte
A-742010	Aluminium	250mm
A-742020	Aluminium	400mm



#### VROUWELIJKE ADAPTERBUIS KIT 1 – KORT EN LANG

Bestelnr.	Materiaal	Lengte
A-762111	Aluminium	250mm
A-762121	Aluminium	400mm

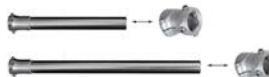

#### VROUWELIJKE PYLON – KORT EN LANG

Bestelnr.	Materiaal	Lengte
A-748010	Aluminium/Titanium	250mm
A-748020	Aluminium/Titanium	400mm



#### IN HOOGTE VERSTELBARE PYLON

Bestelnr.	Materiaal	Min. Hoogte	Min. Inbouwhoogte	Aanpassingsrange	Gewicht
A-542350	Aluminium	77mm	77mm	77-95mm	190g



#### IN HOOGTE VERSTELBARE PYLON - LANG

Bestelnr.	Materiaal	Min. Hoogte	Min. Inbouwhoogte	Aanpassingsrange	Gewicht
A-542360	Aluminium	94mm	94mm	94-128mm	220g



### VOET ADAPTER

#### SACH VOET ADAPTER

Bestelnr.	Materiaal	Hoogte	Inbouwhoogte	Gewicht
A-833100	Aluminium met roestvrijstalen piramide inzetstuk	25mm	9.5mm	105g



### SHIFT ADAPTERS

#### VROUWELIJKE PIRAMIDE BUISKLEM MET 14 MM OFFSET

Bestelnr.	Materiaal	Hoogte	Inbouwhoogte	Gewicht
A-342430	Aluminium	69mm	35mm	135g



## GEWICHTSLIMIET 125KG

### 4-GATS VROUWELIJKE PIRAMIDE MET 20/20 OFFSET

Bestelnr.	Materiaal	Hoogte	Inbouwhoogte	Gewicht
A-242500	Aluminium	22mm	22mm	118g



### 4-GATS VROUWELIJKE PIRAMIDE MET 20/20 OFFSET 10° RECHTS

Bestelnr.	Materiaal	Hoogte	Inbouwhoogte	Gewicht
A-242510	Aluminium	24mm	24mm	120g



### 4-GATS VROUWELIJKE PIRAMIDE MET 20/20 OFFSET 10° LINKS

Bestelnr.	Materiaal	Hoogte	Inbouwhoogte	Gewicht
A-242520	Aluminium	24mm	24mm	120g



### MANNELIJKE-VROUWELIJKE DUBBELE ADAPTER MET 8MM OFFSET EN 10 GRADEN HOEK

Bestelnr.	Materiaal	Hoogte	Inbouwhoogte	Gewicht
A-554700	Roestvrijstaal	40mm	24mm	153g



### EURO 4-GATS ADAPTER

Bestelnr.	Materiaal	Hoogte	Inbouwhoogte	Gewicht
A-122300	Aluminium	11mm	11mm	70g



## GEWICHTSLIMIET 136KG

### 4-GATS ADAPTERS, MET SCHROEVEN

#### 4-GATS MANNELIJKE PIRAMIDE MET ROTATIE

Bestelnr.	Materiaal	Hoogte	Inbouwhoogte	Gewicht
M625400	Roestvrijstaal	25mm	10.5mm	145g



#### 4-GATS PIRAMIDE RECEIVER MET ROTATIE

Bestelnr.	Materiaal	Hoogte	Inbouwhoogte	Gewicht
M626400	Roestvrijstaal	19mm	19mm	115g



### KOKER ADAPTERS

#### 4-GATS CONNECTIEPLAAT

Bestelnr.	Materiaal	Hoogte	Inbouwhoogte	Gewicht
1651014	Aluminium	9mm	9mm	60g



#### 36 MM THREAD ADAPTER

Bestelnr.	Materiaal	Hoogte	Inbouwhoogte	Gewicht
1633121	Aluminum	12mm	3mm	64g



#### LOOP ADAPTER

Bestelnr.	Materiaal	Hoogte	Inbouwhoogte	Gewicht
1970862	Aluminum / Steel	15mm	6mm	99g



## GEWICHTSLIMIET 136KG

### KOKER ADAPTERS

#### PIRAMIDE ADAPTER

Bestelnr.	Materiaal	Hoogte	Inbouwhoogte	Gewicht
1970863	Aluminum / Steel	23mm	7mm	86g



#### IKF ADAPTER

Bestelnr.	Materiaal	Hoogte	Inbouwhoogte	Gewicht
M631100	Aluminum / Steel	37mm	23mm	220g



## GEWICHTSLIMIET 166KG

### KOKER ADAPTERS

#### MANNELIJKE PIRAMIDE KOKER ADAPTER

Bestelnr.	Materiaal	Hoogte	Inbouwhoogte	Gewicht
A-135100	Titanium	23mm	8.5mm	58g



#### 4-GATS KOKER ADAPTER

Bestelnr.	Materiaal	Hoogte	Inbouwhoogte	Gewicht
A-125100	Titanium	18.5mm	18.5mm	112g



#### 4-ARMIGE KOKER ADAPTER

Bestelnr.	Materiaal	Hoogte	Inbouwhoogte	Gewicht
A-114040	Roestvrijstaal	8mm	8mm	158g



#### 3-ARMIGE KOKER ADAPTER

Bestelnr.	Materiaal	Inbouwhoogte	Gewicht
A-114030	Roestvrijstaal	8mm	124g



#### MANNELIJKE PIRAMIDE INZETSTUK

Bestelnr.	Materiaal	Hoogte	Inbouwhoogte	Gewicht
A-135300	Titanium	31mm	7.5mm	56g



#### VROUWELIJKE PIRAMIDE INZETSTUK

Bestelnr.	Materiaal	Hoogte	Inbouwhoogte	Gewicht
A-145300	Titanium	23mm	14mm	53g



#### VROUWELIJK PIRAMIDE INZETSTUK VOOR KOKERADAPTER

Bestelnr.	Materiaal	Hoogte	Inbouwhoogte	Gewicht
A-145310	Titanium	9mm	9mm	33g



## GEWICHTSLIMIET 166KG

### 4-GATS ADAPTERS, MET SCHROEVEN

#### 4-GATS MANNELIJKE PIRAMIDE

Bestelnr.	Materiaal	Hoogte	Inbouwhoogte	Gewicht
A-235100	Titanium	23mm	8.5mm	54g



#### 4-GATS MANNELIJKE PIRAMIDE MET ROTATIE

Bestelnr.	Materiaal	Hoogte	Inbouwhoogte	Gewicht
A-235300	Titanium	25mm	10.5mm	72g



#### 4-GATS MANNELIJKE PIRAMIDE MET 8MM OFFSET

Bestelnr.	Materiaal	Hoogte	Inbouwhoogte	Gewicht
A-235400	Titanium	23mm	8.5mm	65g



#### 4-GATS VROUWELIJKE PIRAMIDE

Bestelnr.	Materiaal	Hoogte	Inbouwhoogte	Gewicht
A-245100	Titanium	15.5mm	15.5mm	64g



#### 4-GATS VROUWELIJKE PIRAMIDE MET ROTATIE

Bestelnr.	Materiaal	Hoogte	Inbouwhoogte	Gewicht
A-245300	Titanium	17.5mm	17.5mm	76g



### BUISKLEMMEN

#### MANNELIJKE PIRAMIDE BUISKLEM

Bestelnr.	Materiaal	Hoogte	Inbouwhoogte	Gewicht
A-335100	Titanium	56mm	5.5mm	82g



#### VROUWELIJKE PIRAMIDE BUISKLEM

Bestelnr.	Materiaal	Hoogte	Inbouwhoogte	Gewicht
A-345100	Titanium	50mm	14mm	78g



#### 4-GATS ADAPTER BUISKLEM

Bestelnr.	Materiaal	Hoogte	Inbouwhoogte	Gewicht
A-325100	Titanium	38mm	2mm	68g



## GEWICHTSLIMIET 166KG

### ENKELVOUDIGE ADAPTERS

#### MANNELIJKE ENKELVOUDIGE ADAPTER - KORT

Bestelnr.	Materiaal	Hoogte	Inbouwhoogte	Gewicht
A-435110	Titanium	50mm	35.5mm	80g



#### MANNELIJKE ENKELVOUDIGE ADAPTER - LANG

Bestelnr.	Materiaal	Hoogte	Inbouwhoogte	Gewicht
A-435120*	Titanium	77mm	63mm	103g



\*77mm, min. snijlengte 70 mm

#### VROUWELIJKE ENKELVOUDIGE ADAPTER ADAPTER

Bestelnr.	Materiaal	Hoogte	Inbouwhoogte	Gewicht
A-445100*	Titanium	100mm	100mm	118g



\*100mm, min. snijlengte 60mm

### DUBBELE ADAPTERS

#### VROUWELIJKE DUBBELE ADAPTER - 32MM

Bestelnr.	Materiaal	Hoogte	Inbouwhoogte	Gewicht
A-545110	Titanium	32mm	32mm	90g



#### VROUWELIJKE DUBBELE ADAPTER - 45MM

Bestelnr.	Materiaal	Hoogte	Inbouwhoogte	Gewicht
A-545120	Titanium	45mm	45mm	102g



#### VROUWELIJKE DUBBELE ADAPTER - 60MM

Bestelnr.	Materiaal	Hoogte	Inbouwhoogte	Gewicht
A-545130	Titanium	60mm	60mm	119g



#### VROUWELIJKE DUBBELE ADAPTER - 75MM

Bestelnr.	Materiaal	Hoogte	Inbouwhoogte	Gewicht
A-545140	Titanium	75mm	75mm	135g



#### MANNELIJKE DUBBELE ADAPTER

Bestelnr.	Materiaal	Hoogte	Inbouwhoogte	Gewicht
A-535100	Titanium	41mm	12mm	98g



### PYRAMIDE ADAPTERS

#### MANNELIJKE PYRAMIDE ADAPTER

Bestelnr.	Materiaal	Hoogte	Inbouwhoogte	Gewicht
A-835300	Titanium	32.8mm	18mm	80g



#### VROUWELIJKE PYRAMIDE ADAPTER

Bestelnr.	Materiaal	Hoogte	Inbouwhoogte	Gewicht
A-845300	Titanium	26mm	26mm	85g



# GEWICHTSLIMIET 166KG

## ADAPTERBUIZEN

### VROUWELIJKE PYLON TITANIUM, WP - LANG EN KORT

Bestelnr.	Materiaal	Lengte
A-748030	Titanium vrouwelijke piramide, aluminium buis	250mm
A-748040	Titanium vrouwelijke piramide, aluminium buis	400mm



### VROUWELIJKE PYLON KIT TITANIUM, WP - LANG EN KORT

Bestelnr.	Materiaal	Lengte
A-764111	Titanium vrouwelijke piramide, aluminium buis, titanium buisklem	250mm
A-764121	Titanium vrouwelijke piramide, aluminium buis, titanium buisklem	400mm



## VOET ADAPTER

### SACH VOET ADAPTER

Bestelnr.	Materiaal	Hoogte	Inbouwhoogte	Gewicht
A-835100	Titanium	25mm	9.5mm	110g



## SHIFT ADAPTERS

### SHIFT ADAPTER MET TITANIUM

Bestelnr.	Materiaal	Hoogte	Inbouwhoogte	Gewicht
A-645210	Titanium	60mm	60mm	208g



## KNEE ROTATION ADAPTER



De knierotatie adapter stelt gebruikers in staat de knie 360° te draaien. De adapter is geschikt voor gebruik in transfemorale prothesen en moet direct boven de knie worden geplaatst.

De knierotatie adapter is een niet-invasieve adapter gemaakt voor gebruik bij één prothesegebruiker, en kan in combinatie met alle bionische en mechanische knieën van Össur gebruikt worden.



### BELANGRIJKSTE KENMERKEN

- Maakt rotatie van het onderbeen/de prothese mogelijk
- Eenvoudige bediening: druk op één knop om de rotatie te starten
- Unit vergrendelt automatisch in neutrale stand
- Vergemakkelijkt activiteiten in beperkte ruimte (bijvoorbeeld autorijden)
- Vergemakkelijkt dagelijkse activiteiten (bijv. schoenen aantrekken)
- De prothesegebruiker kan complexe combinatiehoudingen aannemen anders niet mogelijk zouden zijn (bijvoorbeeld zitten met gekruiste benen)

Gebruikersinformatie:	
Amputatieniveau:	Transfemoraal en Knie-exarticulatie
Impactniveau:	Laag tot gemiddeld
Maximaal gewicht patiënt:	125kg



WEERBESTENDIG

### BESTELINFORMATIE

#### KNEE ROTATION ADAPTER

Bestelnr.	Beschrijving	Materiaal	Hoogte	Inbouwhoogte	Gewicht
A-554300	Knee Rotation Adapter	Roestvrijstaal	42mm	27mm	210g

## VACU VALVE



De Vacu valve is een luchtuitlaatklep voor gebruik in een vacuüm-kokersysteem met knie sleeve voor gebruik in thermoplastische of gelamineerde kokers. De Vacu valve kan worden gebruikt voor alle impactniveaus.



Bestelnr.	Beschrijving
1810723	Vacu valve



WEERBESTENDIG



# ÖSSUR UPPER LIMB

## KARAKTERISTIEKEN

### BEWEGINGSBESTURING

Met i-Mo-technologie kan een automatische greep worden verkregen door de i-Limb Quantum en i-Digits Quantum in een van vier richtingen te verplaatsen. De vier gekozen grepen kunnen eenvoudig worden gewijzigd via de mobiele app.



i-MO  
BEWEGINGS-  
BESTURING

### APP-BESTURING

Met Quick Grips kan rechtstreeks toegang worden verkregen tot verscheidene voorgeprogrammeerde en aangepaste My Grips, wat een enorme veelzijdigheid en flexibiliteit geeft bij het aanpassen van de handen voor vele verschillende dagelijkse activiteiten.



QUICK GRIPS  
APP-BESTURING

### SPIERBESTURING

Triggers zijn specifieke spiersignalen die worden gebruikt om de i-Limb en i-Digits aan te sturen om een specifieke greep te activeren.



TRIGGERS  
SPIER-  
BESTURING

### NABIJHEIDSBESTURING

Grip Chips zijn kleine Bluetooth-apparaten waarmee gebruikers alle beschikbare grepen kunnen invoeren door gewoon hun i-Limb Quantum of i-Digits Quantum-apparaat dicht bij een object te plaatsen waar een Grip Chip is geplaatst.



GRIP CHIPS  
NABIJHEIDS-  
BESTURING

## i-LIMB® OVERZICHT VAN DE KENMERKEN



i-Limb® Quantum



i-Limb® Ultra



i-Limb® Access

Compatibele greep met proportionele besturing	Compatibele greep met proportionele besturing	Compatibele greep met proportionele besturing
Elektrische duim met handmatige override	Powered Thumb with manual override	Handmatig draaibare duim
Bewegingsbesturing i-Mo-technologie		
App-besturing Quick Grips®	App-besturing Quick Grips®	App-besturing Quick Grips®
Spierbesturing Triggers	Spierbesturing Triggers	Spierbesturing Triggers
Nabijheidsbesturing Grip Chips®		
24 automatische grepen	18 automatische grepen	12 automatische grepen
12 aangepaste My Grips®		
Meer snelheid en kracht	Meer snelheid en kracht	Meer snelheid en kracht
Vari-Grip	Vari-Grip	
Natuurlijke handmodus	Natuurlijke handmodus	
Auto-Grasp	Auto-Grasp	Auto-Grasp
Handgezondheidscontrole via Biosim®/My i-Limb®-app	Handgezondheidscontrole via Biosim®/My i-Limb®-app	Handgezondheidscontrole via Biosim®/My i-Limb®-app
XS, S, M, L	XS, S, M, L	XS, S, M, L

## i-LIMB® QUANTUM

De i-Limb Quantum is de premium multi-articulerende myo-elektrische hand van Össur. De hand is voorzien van titaniumvingers voor 50% meer draagvermogen, tot 30% meer grijpkracht en 30% speed boost om de natuurlijke beweging, kracht en functionaliteit te verbeteren.

De i-Limb Quantum met bewegingsbesturing is de enige myo-elektrische hand die grips kan veranderen met een gebaar. De gewenste grip wordt verkregen door de i-Limb Quantum in een van de vier richtingen te verplaatsen.

Met zijn vijf onafhankelijk gemotoriseerde vingers en aangedreven duimrotatie, met handmatige override, biedt het de behendigheid, coördinatie en finesse om een breed scala aan dagelijkse activiteiten te kunnen uitvoeren.

- De elektronisch roterende duim, met handmatige override, schakelt automatisch tussen zijwaartse en geopponeerde grippatronen voor de optimale grip.
- Kies uit maximaal 36 verschillende beschikbare grips, zowel voor-geprogrammeerd als aangepast aan de dagelijkse activiteiten van de gebruiker.
- De Vari-Grip-functie biedt extra gripsterkte
- Auto-Grasp anti-valbeveiligingsfunctie voorkomt dat voorwerpen uit de hand glijden
- Het unieke Touch Care®-pakket biedt maximaal 5 jaar garantie
- Biosim®- en My i-Limb®-apps voor het instellen en personaliseren van grepen en functies
- Verkrijgbaar in 4 maten - extra klein\*, klein, medium en groot
- Meerdere coverings beschikbaar voor individuele levensstijlen

\*Titanium digits zijn alleen verkrijgbaar in de maten Small, Medium en Large; XS digits zijn van aluminium voor lichtgewicht duurzaamheid



### BESTURINGSMETHODEN



i-MO  
BEWEGINGS-  
BESTURING



TRIGGERS  
SPIERBESTURING



QUICK GRIPS  
APP-BESTURING



GRIP CHIPS  
NABIJHEIDSBESTURING

Gewicht			
	Extra Small	Small	Medium/Large
QWD	472 g	542 g	558 g
WD	432 g	502 g	518 g
Flexion Wrist	572 g	642 g	658 g
Friction Wrist	467 g	537 g	553 g

Productinformatie:	
Spanning	7.4 V (nominaal)
Max. stroom	5 A
Accu Capaciteit	Oplaadbaar lithium polymeer; 7.4 V (nominaal); 2000 mAh capaciteit; 1300 mAh capaciteit
Max. hand draaglimiet (statische limiet)	40kg (Extra Small) 90kg (Small/Medium/Large)
Vinger draag ladinglimiet (statische limiet)	20kg (Extra Small) 48kg (Small/Medium/Large)
Tijd vanaf volledig open tot volledig sluiten	0,8 seconden

# i-LIMB® QUANTUM

## i-LIMB QUANTUM PACKAGES

EMEA												
Package	1	1.1	2	2.1	3	3.1	4	4.1	5	5.1	6	6.1
Package Code	TBX 50140	TBX 50527	TBX 50141	TBX 50528	TBX 50142	TBX 50529	TBX 50143	TBX 50530	TBX 50144	TBX 50531	TBX 50145	TBX 50532
QWD/WD/ Friction wrist	•	•			•	•			•	•		
Flexion wrist			•	•			•	•			•	•
Socket component kit	•		•		•		•		•		•	
Electrode kit	•		•		•		•		•		•	
Grip Chips					•	•	•	•	•	•	•	•
Standard glove package	•	•	•	•	•	•	•	•				
Enhanced glove package									•	•	•	•

Alle pakketten zijn inclusief:

- Accu en magnetische oplaadpoort
- Netoplader

Standaard handschoenenpakket: inclusief 6 coverings van i-Limb Skin Active, Active TS, Contour, Contour TS, en Natural

Verbeterd handschoenenpakket met 2 i-Limb Skin Match Covers en 4 andere van i-Limb Skin Active, Active TS, Contour, Contour TS, Natural

## i-LIMB® ULTRA

Een myo-elektrische, multi-articulerende prothesehand met vijf onafhankelijk aangedreven vingers. Elektrisch roterende duim met handmatige override.

- Onafhankelijk gemotoriseerde vingers met compatibel greep- en uitstelvermogen.
- Elektronisch roteerbare duim, met handmatige override, schakelt automatisch tussen lateraal en oppositie grippatronen.
- Dankzij de speed boost-functie kan de vingersnelheid met maximaal 30% worden verhoogd.
- App-regeling biedt met één tik op een pictogram direct toegang tot Quick Grips®.
- Spierregeling gebruikt specifieke spiersignalen die triggers worden genoemd om de hand te instrueren om een specifieke greep te activeren.
- 18 verschillende, geautomatiseerde grepen beschikbaar.
- Vari-Grip-functie voor een sterkere grip.
- Auto-Grasp-functie tegen onverwacht loslaten voor extra gevoel van zekerheid
- Biosim®- en My i-Limb®-apps.
- Verkrijgbaar in 4 maten - extra klein, klein, medium en groot.
- Meerdere afdekopties beschikbaar.



### BESTURINGSMETHODEN



TRIGGERS  
SPIERBESTURING



QUICK GRIPS  
APP-BESTURING

Gewicht			
	Extra Small	Small	Medium/Large
QWD	472g	512g	528g
WD	432g	472g	488g
Flexion Wrist	572g	612g	628g
Friction Wrist	467g	507g	523g

Productinformatie:	
Spanning	7.4 V (nominaal)
Max. stroom	5 A
Accu Capaciteit	Oplaadbaar lithium polymeer; 7.4 V (nominaal); 2000 mAh capaciteit; 1300 mAh capaciteit
Max. hand draaglimiet (statische limiet)	40kg (Extra Small) 90kg (Small/Medium/Large)
Vinger draag ladinglimiet (statische limiet)	20kg (Extra Small) 32kg (Small/Medium/Large)
Tijd vanaf volledig open tot volledig sluiten	0,8 seconden

# i-LIMB® ULTRA

## i-LIMB ULTRA PACKAGES

EMEA				
Package	1	1.1	2	2.1
Package code	TBX 50185	TBX 50539	TBX 50186	TBX 50540
QWD/WD/ Friction wrist	•	•		
Flexion wrist			•	•
Socket component kit	•		•	
Electrode kit	•		•	

Alle pakketten zijn inclusief:

- Accu en magnetische oplaadpoort
- Netoplader
- Standaard handschoenenpakket: inclusief 6 coverings van i-Limb Skin Active, Active TS, Contour, Contour TS, Natural

## i-LIMB® ACCESS

Een myo-elektrische multi-articulerende prothesehand met vijf onafhankelijk aangedreven vingers en handmatig roteerbare duim.

- Onafhankelijk gemotoriseerde vingers met compatibel greep- en uitstelvermogen.
- Handmatig roteerbare duim die kan worden geschakeld tussen lateraal en oppositie modus voor het maken van verschillende grip patronen.
- Dankzij de speed boost-functie kan de vingersnelheid met maximaal 30% worden verhoogd.
- App-regeling biedt met één tik op een pictogram direct toegang tot Quick Grips®.
- Spierregeling gebruikt specifieke spiersignalen die triggers worden genoemd om de hand te instrueren om een specifieke greep te activeren.
- 12 verschillende, geautomatiseerde grepen beschikbaar.
- Biosim®- en My i-Limb®-apps.
- Verkrijgbaar in 4 maten - extra klein, klein, medium en groot.
- Meerdere coverings beschikbaar.

### BESTURINGSMETHODEN



TRIGGERS  
SPIERBESTURING



QUICK GRIPS  
APP-BESTURING



The i-Limb Access is ook beschikbaar met titanium vingers, wat de draagkracht met 50% verhoogd. Beschikbaar in de maten S, M en L.

Gewicht	Extra Small	Small	Medium/Large
QWD	432g	468g	478g
WD	392g	428g	438g
Flexion Wrist	532g	568g	578g
Friction Wrist	427g	463g	473g

Productinformatie:	
Spanning	7.4 V (nominaal)
Max. stroom	5 A
Accu Capaciteit	Oplaadbaar lithium polymeer; 7.4 V (nominaal); 2000 mAh capaciteit; 1300 mAh capaciteit
Max. hand draaglimiet (statische limiet)	40kg (Extra Small) 90kg (Small/Medium/Large)
Vinger draag ladinglimiet (statische limiet)	20kg (Extra Small) 32kg (Small/Medium/Large)
Tijd vanaf volledig open tot volledig sluiten	0,8 seconden

# i-LIMB® ACCESS

## i-LIMB ACCESS PACKAGES

EMEA				
Package	1	1.1	2	2.1
<b>Standard</b> hand package code	TBX 50042	TBX 50543	TBX 50043	TBX 50544
<b>Titanium</b> hand package code	TBX 50484	TBX 50545	TBX 50485	TBX 50546
QWD/WD/ Friction wrist	•	•		
Flexion wrist			•	•
Socket component kit	•		•	
Electrode kit	•		•	

Alle pakketten zijn inclusief:

- Accu en magnetische oplaadpoort
- Netoplader
- Standaard handschoenenpakket: inclusief 6 coverings van i-Limb Skin Active, Active TS, Contour, Contour TS



i-LIMB®

AFMETINGEN

Niet op schaal. Lengte in mm.

Extra Small Hand

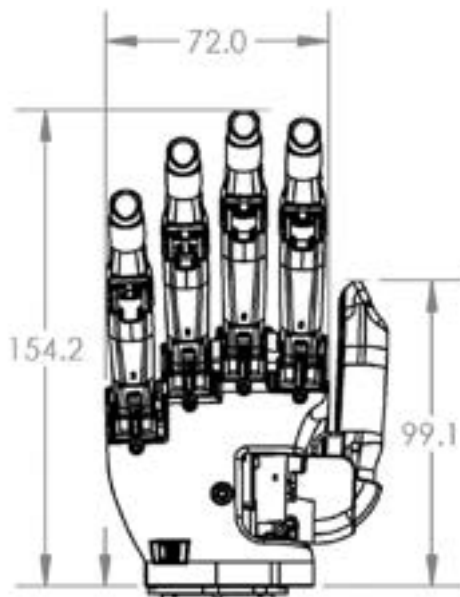

Small Hand

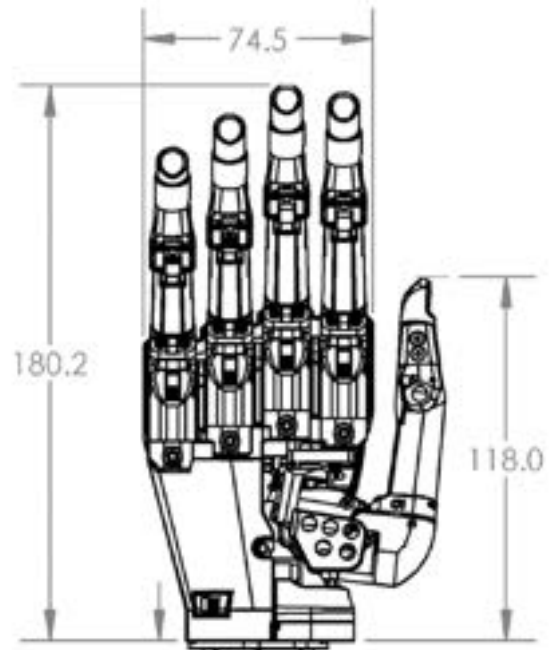

Medium Hand

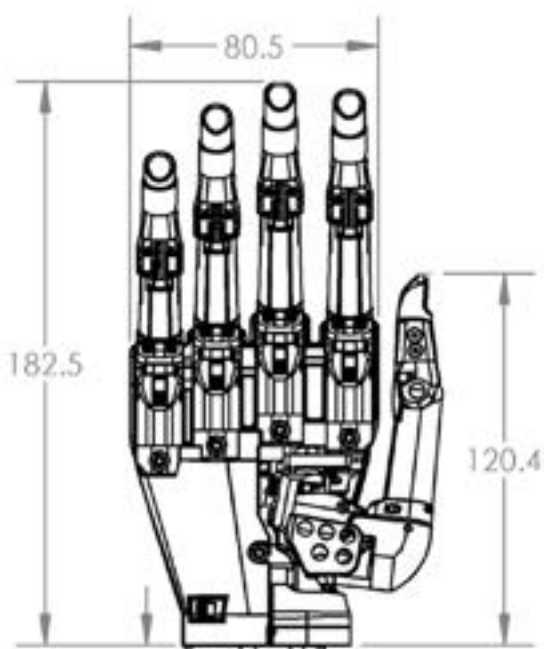

Large Hand

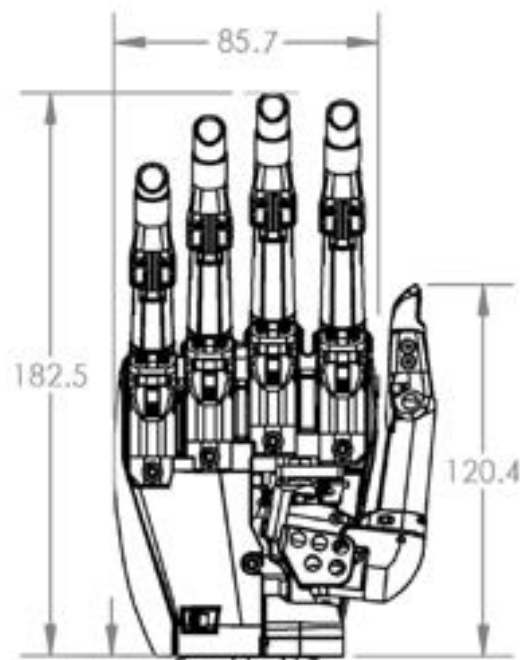

## i-LIMB®

### WRIST OPTIONS

De i-Limb-handserie is verkrijgbaar met verschillende polsopties.

#### Flexion Wrist

De Flexion Wrist biedt passieve flexie en extensie van de pols met vijf vergrendelingsposities: +40°, +20°, 0°, -20° en -40°. De pols wordt vergrendeld/ontgrendeld met een eenvoudig magnetisch slot.

Gewicht: 161 g

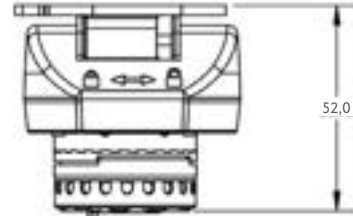

#### Quick Wrist Disconnect

Met Quick Wrist Disconnect (QWD) kan de pols handmatig worden gedraaid. De hand kan eenvoudig door de gebruiker aan de prothese worden bevestigd en van de prothese worden verwijderd.

Gewicht: 54 g

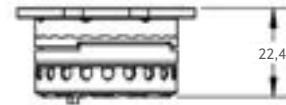

#### Friction Wrist

Friction Wrist is geschikt voor personen met een lang restledemaat en biedt de mogelijkheid om de pols handmatig te draaien. De hand kan niet door de gebruiker van de prothese worden verwijderd.

Gewicht: 49 g

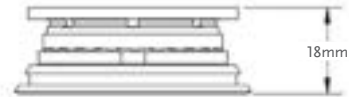

#### Wrist Disarticulation

Polsgedisarticulatie (WD) is het hulpstuk met het kleinste profiel, waardoor dit geschikt is voor gebruikers met een lang restledemaat. Er wordt een lamineringsmand rechtstreeks op de koker aangebracht. De hand kan niet worden gedraaid en de gebruiker kan de hand niet van de prothese verwijderen.

Gewicht: 17 g

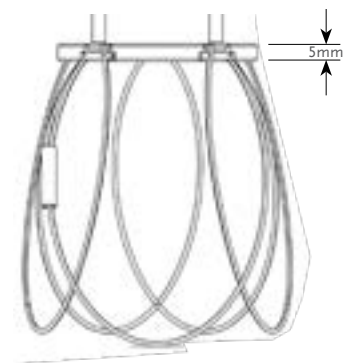

# ELECTRODES

## EXTERNE ELEKTRODEN

- Voor gebruik met alle i-Limb®-handen
- Vergulde koepels voor een geoptimaliseerd emg-signaal
- 50 Hz of 60 Hz
- Afmetingen 23 mm x 17,4 mm x 5,6 mm
- Elektrodekoepels met een diameter van 10 mm
- De optimale afstand tussen de elektrodekoepels is 8-10 mm
- Selectie versterking, 1-7
- Versterking en drempel kunnen worden aangepast via Biosim®

Code	Beschrijving
PL069466	50 Hz single site remote Electrode Kit, 300 mm cable
PL069467	60 Hz single site remote Electrode Kit, 300 mm cable
PL069468	50 Hz single site remote Electrode Kit, 600 mm cable
PL069469	60 Hz single site remote Electrode Kit, 600 mm cable

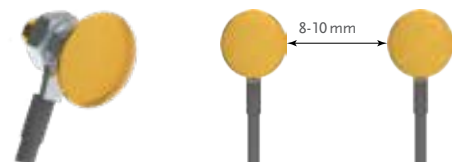

De verbetering in de emg-amplitude is groter dan 20% als er vergulde elektroden worden gebruikt.

# ELECTRODES

## COMPACTE ELEKTRODEN

- Voor gebruik met alle i-Limb®-handen
- Roestvrijstalen elektrodecontacten van medische kwaliteit
- 50 Hz of 60 Hz
- Bescherming tegen stof en spatwater, conform IP64
- Afmetingen 26,8 mm x 18,4 mm x 9,7 mm
- Selectie versterking 1-7
- Versterking en drempel kunnen worden aangepast met Biosim™-software

Extra onderdelen van de kit:

- Laminerings- en thermoplastische dummy's
- Elektrodekabel (keuze uit 300 mm of 600 mm) en geïsoleerde verplaatsingsconnector
- Hulpmiddel voor aanpassing van de elektrodeversterking
- Kokerbevestigingsschroeven en -ankers

Code	Beschrijving
PL091050	Compact Electrode Kit, 50 Hz (300 mm cable)
PL091060	Compact Electrode Kit, 60 Hz (300 mm cable)
PL091127	Compact Electrode Kit 50 Hz (600 mm cable)
PL091128	Compact Electrode Kit 60 Hz (600 mm cable)
PL091029	3-way cable 300 mm
PL091030	3-way cable 600 mm

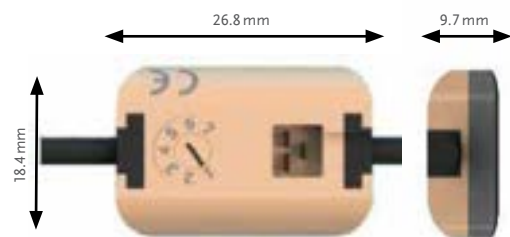

## OPLADERS EN BATTERIJEN

### MAGNETISCHE OPLAADPOORT

- Aanraakgevoelige aan-uitschakelaar
- Batterij-indicatorled met waarschuwingslampje voor bijna lege batterij
- Failsafe-functie - batterijreserve voorkomt vergrendeling van de hand in gesloten positie

Voor i-Limb®-handen moeten batterijen van Össur Touch Solutions worden gebruikt.



Code	Beschrijving		
PL000290	Magnetic Charge Port, including Cable Adaptor		
PL000335	2000 mAh battery		
PL000336	1300 mAh battery		
		i-Limb 1300 mAh Battery	i-Limb 2000 mAh Battery
Capacity		1300 mAh	2000 mAh
Battery Dimensions	Length	70 mm (2.76")	80 mm (3.17")
	Width	35 mm (1.39")	44 mm (1.74")
	Height	6 mm (0.24")	7.5 mm (0.30")
Application		Moderate Use	Heavy Use

### OPLADERS

Voor de producten uit het Touch Solutions-assortiment mogen alleen goedgekeurde opladers worden gebruikt. Er zijn verschillende opladers beschikbaar voor verschillende landen. Controleer of u de juiste oplader voor uw product gebruikt.

Afbeelding	Code	Beschrijving
1	PL000291	Mains Charger Power Supply Unit (also order mains cable)
	000312	Mains Cable with UK plug
	000313	Mains Cable with EU plug
	000224	Mains Cable with US plug
	000315	Mains Cable with Aus plug
	000316	Mains Cable with SA plug
2	PL000292	Car Charger



1.



2.

# VERVANGENDE ONDERDELEN

## i-LIMB® VERVANGENDE ONDERDELEN

### Grip Chips®

Kunnen worden gebruikt om grepen en favorieten voor i-Limb® Quantum en i-Digits® Quantum op te slaan.

Code	Beschrijving
PL238300	Grip Chips Starter Kit & App Activation

### Gereedschapsset

Nodig voor onderhoud aan de i-Limb®-hand.

Code	Beschrijving
PL177001	Repair Tool Kit T10
PL177002	Repair Tool Kit T6
PL177003	Repair Tool Kit T8
PL177004	Repair Tool Kit T6 with torque driver

### Koppelstuk en coaxstekker

Voor de QWD-verbinding.

Afbeelding	Code	Beschrijving
1	PL091032	Coupling piece
2	PL091036	4-way Coaxial Plug

### Lamineerring

Voor laminering in de prothese voor de QWD-verbinding.

Afbeelding	Code	Beschrijving
3	089003	Lamination Ring 50 mm
	091037	Lamination Ring 45 mm

### QWD-hulpmiddel

Nodig voor de montage van een QWD.

Afbeelding	Code	Beschrijving
4	MP091084	Quick Wrist Disconnect (QWD) tool

### Lamineerplaat-mandconstructie voor WD

Voor laminering in de prothese met de WD-verbinding.

Afbeelding	Code	Beschrijving
5	SA149003	WD Lamination Plate/Basket Assembly

### Kits

Code	Beschrijving
PL091067	Single Site Socket Component Kit, including one Electrode Kit
PL091068	Dual Site Socket Component Kit,, including two Electrode Kits

Code	Beschrijving
TBX50173	Touch Care Warranty i-Limb / i-Digits Year 3
TBX50174	Touch Care Warranty i-Limb / i-Digits Year 4
TBX50175	Touch Care Warranty i-Limb / i-Digits Year 5



1.



2.



3.



4.



5.

## HANDSCHOENEN

### i-LIMB SKIN® ACTIVE EN TS HANDSCHOENEN

De i-Limb Skin Active-cover is ontworpen voor de i-Limb-hand en bedekt de hand volledig. De handpalm en het binnenoppervlak van de cover bieden enige mate van wrijving voor slipweerstand bij het vastgrijpen. De achterkant van de handschoen is glad, zodat de hand gemakkelijk door mouwen van kleding kan bewegen.

Met i-Limb Skin Active TS kunnen gebruikers apparaten met een touchscreen, zoals smartphones en tablets, gebruiken met een compatibele i-Limb-prothese.

Opmerking: bestel voor grote i-Limb-handen een medium cover.



#### Codes voor i-Limb Skin Active

Kleur	Beschrijving
PL353002	i-Limb Skin Active RH extra small Clear
PL353003	i-Limb Skin Active LH extra small Clear
PL353000	i-Limb Skin Active RH extra small Black
PL353001	i-Limb Skin Active LH extra small Black
092025	i-Limb Skin Active RH small Clear
092026	i-Limb Skin Active LH small Clear
092029	i-Limb Skin Active RH small Black
092030	i-Limb Skin Active LH small Black
092023	i-Limb Skin Active RH medium Clear
092024	i-Limb Skin Active LH medium Clear
092027	i-Limb Skin Active RH medium Black
092028	i-Limb Skin Active LH medium Black
TBX50045	i-Limb Skin Active (black or clear) x 4

#### Codes voor i-Limb Skin Active TS

Kleur	Beschrijving
PL380002	i-Limb Skin Active RH extra small Clear TS
PL380003	i-Limb Skin Active LH extra small Clear TS
PL380000	i-Limb Skin Active RH extra small Black TS
PL380001	i-Limb Skin Active LH extra small Black TS
MP092025	i-Limb Skin Active RH small Clear TS
MP092026	i-Limb Skin Active LH small Clear TS
MP092029	i-Limb Skin Active RH small Black TS
MP092030	i-Limb Skin Active LH small Black TS
MP092023	i-Limb Skin Active RH medium Clear TS
MP092024	i-Limb Skin Active LH medium Clear TS
MP092027	i-Limb Skin Active RH medium Black TS
MP092028	i-Limb Skin Active LH medium Black TS
TBX50047	i-Limb Skin Active TS (black or clear) x 4



# HANDSCHOENEN

## i-LIMB SKIN® CONTOUR EN TS HANDSCHOENEN

De i-Limb Skin Contour-cover is een zachte siliconenhandschoen die anatomisch gevormd is en aan de binnenkant een slipcoating heeft, waardoor de handschoen gemakkelijk kan worden aan- en uitgetrokken.

De dikkere toppen en lossere pasvorm op de i-Limb-hand zorgen voor meer duurzaamheid.

De i-Limb Skin Contour-cover is verkrijgbaar in twee kleuren: transparant en zwart.  
Ook verkrijgbaar met touchscreenoptie (TS).  
Opmerking: for large i-Limb hands order medium covering.



### Codes voor i-Limb Skin Contour

Kleur	Beschrijving
PL353004	i-Limb Skin Contour RH extra small Clear
PL353005	i-Limb Skin Contour LH extra small Clear
PL353014	i-Limb Skin Contour RH extra small Black
PL353015	i-Limb Skin Contour LH extra small Black
ILH000-3577	i-Limb Skin Contour RH extra small White
ILH000-3578	i-Limb Skin Contour LH extra small White
PL354004	i-Limb Skin Contour RH small Clear
PL354005	i-Limb Skin Contour LH small Clear
PL354014	i-Limb Skin Contour RH small Black
PL354015	i-Limb Skin Contour LH small Black
ILH000-3575	i-Limb Skin Contour RH small White
ILH000-3576	i-Limb Skin Contour LH small White
PL355004	i-Limb Skin Contour RH medium Clear
PL355005	i-Limb Skin Contour LH medium Clear
PL355014	i-Limb Skin Contour RH medium Black
PL355015	i-Limb Skin Contour LH medium Black
ILH000-3573	i-Limb Skin Contour RH medium White
ILH000-3574	i-Limb Skin Contour LH medium White
TBX50053	i-Limb Skin Contour x 4

### Codes voor i-Limb Skin Contour TS

Kleur	Beschrijving
PL380004	i-Limb Skin Contour RH extra small Clear TS
PL380005	i-Limb Skin Contour LH extra small Clear TS
PL380012	i-Limb Skin Contour RH extra small Black TS
PL380013	i-Limb Skin Contour LH extra small Black TS
PL381004	i-Limb Skin Contour RH small Clear TS
PL381005	i-Limb Skin Contour LH small Clear TS
PL381012	i-Limb Skin Contour RH small Black TS
PL381013	i-Limb Skin Contour LH small Black TS
PL382004	i-Limb Skin Contour RH medium Clear TS
PL382005	i-Limb Skin Contour LH medium Clear TS
PL382012	i-Limb Skin Contour RH medium Black TS
PL382013	i-Limb Skin Contour LH medium Black TS
TBX50054	i-Limb Skin Contour TS x 4



## HANDSCHOENEN

### i-LIMB SKIN® NATURAL HANDSCHOENEN

De i-Limb Skin Natural-cover is een cosmetische cover voor de i-Limb-hand. Er zijn kleurstalen beschikbaar waarmee een kleur kan worden geselecteerd voor de i-Limb Skin Natural-cover die het meest lijkt op de natuurlijke huidskleur van de cliënt. De i-Limb Skin Natural-cover is verkrijgbaar in 18 verschillende kleuren.

De i-Limb Skin Natural-cover reikt tot net proximaal van de pols. Voor het bedekken van het onderarmgedeelte van de prothese zijn onderarmsleeves verkrijgbaar in dezelfde kleuren.

Opmerking: for large i-Limb hands order medium covering.



	Extra small		Small		Medium	
Kleur	LH	RH	LH	RH	LH	RH
1	066582	066564	066509	066491	066473	066455
2	066583	066565	066510	066492	066474	066456
3	066584	066566	066511	066493	066475	066457
4	066585	066567	066512	066494	066476	066458
5	066586	066568	066513	066495	066477	066459
6	066587	066569	066514	066496	066478	066460
7	066588	066570	066515	066497	066479	066461
8	066589	066571	066516	066498	066480	066462
9	066590	066572	066517	066499	066481	066463
10	066591	066573	066518	066500	066482	066464
11	066592	066574	066519	066501	066483	066465
12	066593	066575	066520	066502	066484	066466
13	066594	066576	066521	066503	066485	066467
14	066595	066577	066522	066504	066486	066468
15	066596	066578	066523	066505	066487	066469
16	066597	066579	066524	066506	066488	066470
17	066598	066580	066525	066507	066489	066471
18	066599	066581	066526	066508	066490	066472

# HANDSCHOENEN

## i-LIMB SKIN® NATURAL ONDERARM SLEEVES

i-Limb Skin Natural-onderarmsleeves zorgen voor een cosmetische afdekking van het onderarmgedeelte van de prothese, voor degenen die de onderarm van de prothese willen bedekken. De sleeves zijn verkrijgbaar in vier omtrekmaten (laag profiel, small, medium, large) en kunnen daardoor worden afgestemd op de afmetingen van de onderarm van de prothese. De sleeves zijn verkrijgbaar in 18 verschillende kleuren.

De onderarmsleeves zijn 35 cm lang.

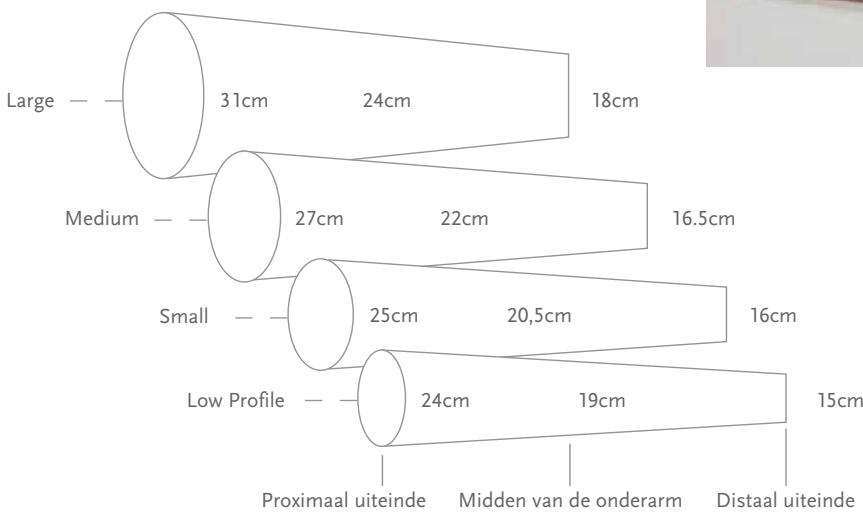
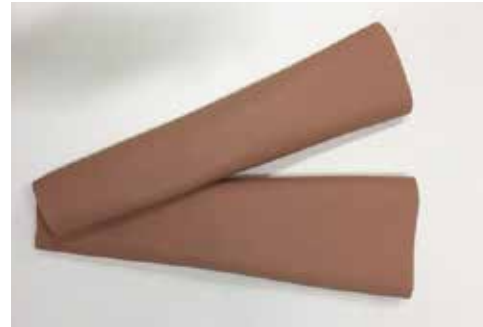

Kleur	Low Profile	Small	Medium	Large
1	066629	066628	066627	066626
2	066633	066632	066631	066630
3	066637	066636	066635	066634
4	066641	066640	066639	066638
5	066645	066644	066643	066642
6	066649	066648	066647	066646
7	066653	066652	066651	066650
8	066657	066656	066655	066654
9	066661	066660	066659	066658
10	066665	066664	066663	066662
11	066669	066668	066667	066666
12	066673	066672	066671	066670
13	066677	066676	066675	066674
14	066681	066680	066679	066678
15	066685	066684	066683	066682
16	066689	066688	066687	066686
17	066693	066692	066691	066690
18	066700	066696	066695	066694

## HANDSCHOENEN

### i-LIMB SKIN® MATCH HANDSCHOENEN

i-Limb Skin Match is een volledig op maat gemaakte siliconencover die perfect aansluit bij de huidskleur en kenmerken van de gebruiker.

De i-Limb Skin Match-cover reikt tot net proximaal van de pols. Voor het bedekken van het onderarmgedeelte van de prothese kan ook een i-Limb Skin Match-onderarmcover worden gemaakt die nauw aansluit bij de huidskleur van de gebruiker.

Code	Beschrijving
066006	i-Limb Skin Match Hand Cover
066448	i-Limb Skin Match Forearm Sleeve
066449	i-Limb Skin Match Hand Covering including Custom Forearm Sleeve



### COVER LINERS

Cover Liners are intended to be worn under the i-Limb Skin Active, i-Limb Skin Contour, or i-Limb Skin Natural Coverings. They provide additional protection in the areas with the most frequent wear and tear to prolong the life of the coverings.

Code	Description
092050	Cover Liner - Left Small
092051	Cover Liner - Right Small
092052	Cover Liner - Left Medium
092053	Cover Liner - Right Medium
092054	Cover Liner - Left Large
092055	Cover Liner - Right Large

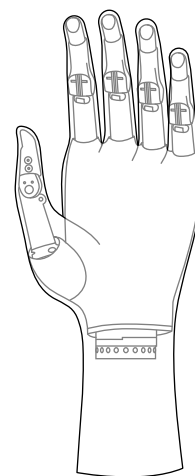

## i-DIGITS® QUANTUM

De i-Digits Quantum is een myo-elektrische prothese voor personen met gedeeltelijk verlies of afwezigheid van de hand.

De i-Digits Quantum is geschikt bij gedeeltelijke afwezigheid van de hand. Geschikte kandidaten zijn personen die 1 tot 5 vingers missen, waarbij het afwezigheidsniveau distaal is ten opzichte van de pols en proximaal ten opzichte van het metacarpofalangeale gewricht.

De i-Digits Quantum biedt de mogelijkheid om grepen te veranderen met een eenvoudig gebaar.

- Myo-elektrische prothese voor gedeeltelijke verlies of afwezigheid van de hand.
- 1 tot 5 vingers kunnen worden vervangen.
- Tot 32 geautomatiseerde grepen beschikbaar.
- Autonoom functionerende polsband bevat batterijen en micro-processor.
- Vingers bewegen onafhankelijk en werken samen met de resterende vingers.
- Vari-grip-functie voor een sterkere grip.
- Auto-Grasp-functie tegen onverwacht loslaten voor extra gevoel van zekerheid
- Speed boost functie, verhoogt de snelheid met maximaal 30% met behulp van de Biosim® My i-Limb®-app.

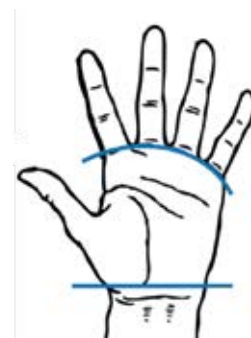

### BESTURINGSMETHODEN



i-MO  
BEWEGINGS-  
BESTURING



TRIGGERS  
SPIERBESTURING



QUICK GRIPS  
APP-BESTURING



GRIP CHIPS  
NABIJHEIDSBESTURING

Code	Beschrijving
TBX50008	1 digit i-Digits Quantum
TBX50016	2 digit i-Digits Quantum
TBX50024	3 digit i-Digits Quantum
TBX50032	4 digit i-Digits Quantum
TBX50040	5 digit i-Digits Quantum

Alle pakketten zijn inclusief:

- i-Digits Quantum-polsband
- Netoplader
- 2 montageplaten
- Elektroden of FSR's
- Vingers en knokkelblokken (aantal volgens bestelde kit)
- 3 topcovers per vinger
- 2 Grip Chips

## i-DIGITS® ACCESS

De i-Digits Access is een aangepaste prothese voor personen met gedeeltelijk verlies of afwezigheid van de hand.

De i-Digits Access is geschikt voor personen bij wie een deel van de hand distaal van de pols en proximaal van het metacarpofalangeale gewricht ontbreekt. Er kunnen één tot vijf vingers worden vervangen.

- i-Digits Access biedt een functionele oplossing voor gedeeltelijke handen.
- Volledig op maat gemaakte prothese voor gedeeltelijke verlies of aangeboren afwezigheid van de hand.
- Maximaal 12 grepen beschikbaar.
- Autonoom functionerende polsband met batterijen en micro-processor.
- De vingers van de prothese werken samen met de resterende vingers.

### BESTURINGSMETHODEN



TRIGGERS  
SPIERBESTURING



QUICK GRIPS  
APP-BESTURING

Code	Beschrijving
TBX50006	1 digit i-Digits Access
TBX50014	2 digit i-Digits Access
TBX50022	3 digit i-Digits Access
TBX50030	4 digit i-Digits Access
TBX50038	5 digit i-Digits Access

Alle pakketten zijn inclusief:

- i-Digits Access-polsband
- Netoplader
- 2 montageplaten
- Elektroden of FSR's (volgens bestelde kit)
- Digit and knuckle block (quantity as per kit ordered)
- 3 tip covers per digit

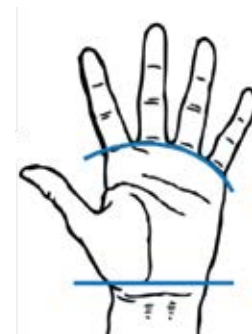

## i-DIGITS®

### AFMETINGEN

i-Digits zijn verkrijgbaar in extra kleine en medium maten.

De extra kleine montageplaat is 67 mm breed, met een rechte vingeruitlijning.

De medium montageplaat is 73 mm breed, met een gespreide vingeruitlijning.

	Duim	Wijsvinger	Middelvinger	Ringvinger	Pink
Extra Small	5	5	5	3	2
Medium	5	6	6	5	3



Deze configuraties bieden de vingerplaatsing en -functionaliteit voor personen binnen de geadviseerde pasrichtlijnen.

### INVOEROPTIES

Er zijn verschillende invoeropties beschikbaar voor i-Digits, zodat voor elke gebruiker de optimale optie kan worden gebruikt.

#### Externe LP-elektroden

Het suspensiestuk is in de siliconenkoker aangebracht. Dit zorgt voor een optimale suspensie en afstand tussen de elektrodekoepels. Er zijn twee koepels samen geplaatst voor de spierlocatie en er kan één gedeelde aardingskoepel worden gebruikt voor de besturing van twee locaties.

Afbeelding	Code	Beschrijving
1.	PL441012	Remote Electrode Kit
	SA441080	Check Socket Remote Electrode



#### FSR (Force Sensing Resistor)

Zeer dunne touchpad die de gebruiker kan bedienen door een deel van zijn of haar resterende hand fysiek te bewegen.

Afbeelding	Code	Beschrijving
	SA441092	FSR for i-Digits (small)
2.	SA441093	FSR for i-Digits (large)



#### Compacte elektroden

Compacte elektroden hebben een traditioneel elektrodeontwerp voor gebruik in i-Digits.

Code	Beschrijving
PL441029	Compact Electrode kit i-Digits



# i-DIGITS®

## VERVANGENDE ONDERDELEN

### Accu's en opladers

Afbeelding	Code	Beschrijving
1.	SA069313	800mAh battery
2.	PL069653	i-Digits Battery Charger base unit
3.	069654	i-Digits Power Supply Unit



### Montage vervangende onderdelen

Afbeelding	Code	Beschrijving
	SA441036	i-Digits RH mounting knuckle plate assembly - extra small
4.	SA440003	i-Digits LH mounting knuckle plate assembly - extra small
	SA069406	i-Digits RH mounting knuckle plate assembly - medium
	SA069405	i-Digits LH mounting knuckle plate assembly - medium
5.	PL441052	Thumb pivot assembly
	069227	Thumb angled mounting plate
	PL441056	Single wired knuckle assembly
	SA400074	Ratchet Strap + Screws + Shoulder Insert Assembly
	PL177004	Repair tool kit T6 with torque driver

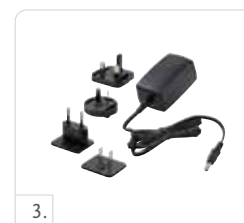

### Bellows Assembly

Code	Beschrijving
SA441040	i-Digits Electrode Bellows Assembly 50 Hz
SA451002	i-Digits Electrode Bellows Assembly 60 Hz
SA441078	FSR Bellows Assembly for i-Digits

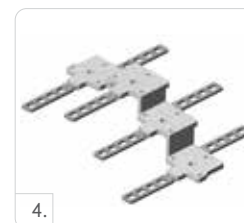

### Vingertoppen

Code	Beschrijving
441031	i-Digits Cover Size 2 black
441082	i-Digits Cover Size 2 clear
441032	i-Digits Cover Size 3 black
441083	i-Digits Cover Size 3 clear
441033	i-Digits Cover Size 5 black
441084	i-Digits Cover Size 5 clear
441034	i-Digits Cover Size TS 5 black



Code	Beschrijving
441085	i-Digits Cover Size TS 5 clear
441035	i-Digits Thumb Cover black
441088	i-Digits Thumb Cover clear
441076	i-Digits Cover Size 6 black
441086	i-Digits Cover Size 6 clear
441077	i-Digits Cover Size TS 6 black
441087	i-Digits Cover Size TS 6 clear

## VIRTU-LIMB

Virtu-Limb is een draadloos demonstratie- en beoordelingshulpmiddel voor myo-elektrische prothesen voor de bovenste ledematen.

Virtu-Limb kan voor verschillende doeleinden worden gebruikt:

- Het meten van de myo-elektrische signalen van cliënten om de spierlocaties voor hun prothese te bepalen.
- Demonstreer aan cliënten hoe ze hun spiersignalen kunnen beheersen.
- Demonstreer aan cliënten in het gebruik van geautomatiseerde grepen.
- Verbinding maken met Biosim™- of My i-Limb™-software.
- Spiersignalen gebruiken om een virtuele hand op software te besturen.
- i-Limb-hand bevestigen om i-Limb-producten voor cliënten te demonstreren.



Opmerking: Niet voor verkoop, alleen voor lenen.

Code	Beschrijving
PL188000	Virtu-Limb Kit - US (60 Hz)
PL189000	Virtu-Limb Kit - UK
PL189002	Virtu-Limb Kit - EU
PL189003	Virtu-Limb Kit - Australia
SA188010	Virtu-Limb FSR Touchpad
PL189001	Virtu-Limb Compact Electrode Kit (50 Hz) - 2 supplied
PL188064	Virtu-Limb Compact Electrode Kit (60 Hz) - 2 supplied



Virtu-Limb™ voor het meten van myo-elektrische signalen



## DEMO-LIMB

Demo-Limb is een draagbaar hulpmiddel voor demonstraties en training van gebruikers. Elke i-Limb®-hand met een QWD-polsverbinding kan aan de Demo-Limb worden bevestigd en via FSR's of elektroden worden bestuurd om te demonstreren hoe de i-Limb-hand werkt.

FSR's zijn handig om de functies van de i-Limb-hand te laten zien, zoals bewegings- en spierbesturing.

Met behulp van de elektroden kan een potentiële i-Limb-gebruiker zijn of haar spierlocaties gebruiken en de i-Limb-hand besturen. Op die manier kunnen potentiële gebruikers een demonstratie van het product krijgen, inclusief een demonstratie en testen van grepen. De i-Limb-hand kan worden gekoppeld aan Biosim® of My i-Limb, waardoor het mogelijk is om het hulpmiddel te programmeren, Quick Grips te gebruiken en gebruikerssignalen te beoordelen met behulp van de realtime grafiek.

Bij een i-Limb Quantum-hand is de Demo-Limb vooral handig om bewegingsbesturing te activeren.

Kenmerken van de Demo-Limb:

- Twee FSR's om open- en sluitsignalen te simuleren, programmeerbaar voor co-contractie, dubbele en driedubbele impuls
- Mogelijkheid om elektroden aan te sluiten voor besturing
- Mogelijkheid om bewegingsbesturing, spierbesturing, app-besturing en nabijheidsbesturing te demonstreren
- QWD-verbinding
- Vervangbare batterij

Code	Beschrijving
PL071000	Demo-Limb

Demo-Limb is compatibel met Virtu-Limb-elektroden en i-Digits 800mAh-batterijen.



Opmerking: Niet voor verkoop, alleen voor lenen.

# LIVINGSKIN®

## OVERZICHT

Livingskin-prothesen zijn ontworpen om er zo realistisch mogelijk uit te zien. Ze zijn met de hand gemaakt van hoogwaardig silicone en met de hand geleverd, om zo goed mogelijk aan te sluiten op de huidskleur en het uiterlijk van de gebruiker. Er kunnen persoonlijke details worden toegevoegd aan de prothese, zoals sproeten en haar.

Livingskin-prothesen zijn passieve functionele prothesen. Livingskin is een uiterst cosmetische oplossing, maar kan ook worden gebruikt voor het ondersteunen van functies zoals duwen, trekken, stabiliseren enzovoort.



### Livingskin Vingers

Codes	Beschrijving
066026	1 Finger
066029	2 Fingers
066039	3 Fingers
066040	4 Fingers
TBX50486	5 Fingers
066135	Finger Band

### Livingskin Handen

Codes	Beschrijving
066014	Partial Hand
066015	Full Hand

### Livingskin Armen

Codes	Beschrijving
066703-DCM	Wrist Disarticulation Passive
066016	Transradial Passive to Elbow
066017	Transhumeral Passive to Axilla
066454-DCM	Shoulder Disarticulation Passive



## LIVINGSKIN®

### OPTIES

Codes	Beschrijving
092039	Extra Silicone Material - per 1 lb Tube
TBX50181	Thumb Stabilizer
TBX50135	Pronation/Supination Wrist Component
TBX50070	Flexion/Extension Wrist Component
TBX50166	Slipcoat

Codes	Beschrijving
066443	Dermahair - Finger
066065	Dermahair - Hand
066442	Dermahair - Arm

## UITVINDERS

### ICEROSS® LINERS

Iceross is een afkorting van Icelandic Roll-On Silicone Socket. Het Iceross-bevestigingssysteem is ontwikkeld door Össur Kristinsson, een orthopedisch instrumentmaker en prothesegebruiker, als alternatief voor de meer conventionele methoden. Het beschermt de huid en vergroot het comfort door drukpieken in de koker te verminderen en beweging tussen de koker en het restledemaat te voorkomen. Iceross is verkrijgbaar in diverse bevestigingsontwerpen die geschikt zijn voor verschillende soorten restledematen en levensstijlen.



Össur Kristinsson

#### WAAROM ICEROSS?

**COMFORT** - Alle Iceross-interfacesystemen zijn uitsluitend vervaardigd uit siliconen met verschillende dichtheden. Silicone wordt al lange tijd gebruikt in de medische wereld vanwege de unieke eigenschappen van het materiaal, die voordelen bieden als schokdemping voor uitstekende botten en gevoelige gebieden, een grote elasticiteit voor een goede pasvorm om de meeste vormen restledematen, en een hoge scheurweerstand voor een grotere duurzaamheid.

**BESCHERMING** - Iceross is ontworpen om ongeveer te functioneren als een steunkous: het verbetert de bloedcirculatie terwijl zwellingen worden beperkt of verminderd. Bovendien beschermt de Iceross de huid en nieuw of gevoelig littekenweefsel doordat het mogelijk schadelijke schuifkrachten vermindert.

**BEVESTIGING** - Er zijn 3 verschillende liners - Iceross Seal-In, Locking en Cushion - voor verschillende bevestigingsmethoden. Zo vindt u er altijd een die aansluit op de behoeften van uw patiënt.

### TOTAL KNEE®

Total Knee is ontsproten aan het brein van de Zweedse uitvinder Finn Gramnas. In 1986 kreeg zijn zesjarige dochter een prothese, maar deze was zwaar en onhandig. Omdat hij hier niet tevreden over was, trok hij zich terug in zijn garage om een veel betere prothese te ontwerpen. Lisa Gramnas, waarschijnlijk de jongste R&D-specialist ter wereld, hielp haar vader om tientallen prototypes steeds verder te ontwikkelen tot Total Knee.



Finn & Lisa Gramnas

#### WAAROM TOTAL KNEE?

Total Knee heeft een unieke functie: de geometrische vergrendeling, die ervoor zorgt dat de knie niet doorzakt bij volledige extensie. Het polycentrische ontwerp bootst de natuurlijke kniebeweging na, en de verstelbare 'standflexiebumper' absorbeert schokken, vergelijkbaar met de flexie die optreedt in een normale knie bij het lopen of rennen.

### MAUCH KNEE®

Hans Mauch, een Duitse wetenschapper en engineer, was gefascineerd door de revalidatiegeneeskunde. Vanaf eind jaren 50 van de vorige eeuw stopte hij al zijn energie in de ontwikkeling van prothesen. Samen met wetenschapper Ulrich Henschke ontwikkelde hij het hydraulische Mauch-kniesysteem, op basis van onderzoeken gesponsord door de Amerikaanse Veteranenorganisatie.

#### WAAROM MAUCH KNEE?

De progressief ontworpen hydraulische systemen van Mauch zorgen ervoor dat geamputeerden minder vermoeid raken en beheerster kunnen lopen op een wisselende ondergrond en bij sportactiviteiten. Van hardlopen tot traplopen, Mauch biedt een vloeiend, natuurlijk looppatroon en een grote flexibiliteit voor mensen met een actieve levensstijl.



Hans Mauch

## UITVINDERS

---

### FLEX-FOOT®

---

Flex-Foot werd in 1984 geïntroduceerd door prothesedrager, onderzoeker-orthopedisch instrumentmaker en uitvinder Van Phillips. Dit product was uniek en bood geamputeerden allerlei nieuwe kansen dankzij twee cruciale innovaties: ten eerste energie-opslag en -teruggave. Deze functie is standaard aanwezig in het gepatenteerde ontwerp van koolstofvezel van Flex-Foot. De tweede innovatie, verticale schokdemping, maakt een natuurlijker looppatroon mogelijk en beschermt het gezonde ledemaat en de nog aanwezige gewrichten van het geamputeerde ledemaat tegen grote schokken.



Van Phillips

### WAAROM FLEX-FOOT?

Binnen het Flex-Foot-assortiment zijn verschillende functies beschikbaar voor verschillende behoeften. Alle modellen bieden aanzienlijke voordelen ten opzichte van traditionele voetprothesen. Dit ongeëvenaarde ontwerp vloeit voort uit twintig jaar wetenschappelijk onderzoek, waardoor Flex-Foot de ideale keuze is als het gaat om duurzaamheid, comfort en prestaties.

## ALGEMENE INFORMATIE

---

### WIJ ZIJN ER OM U TE HELPEN

---

Als u advies nodig heeft bij de selectie van een Össur-product, kunnen we u op verschillende manieren helpen:

#### VERKOOPMEDEWERKERS, KLANTENSERVICE EN TECHNISCHE DIENST

Onze teams voor verkoop, klantenservice en technische diensten staan u graag bij. Ga voor contactgegevens naar [www.ossur.nl](http://www.ossur.nl) en raadpleeg de pagina's over de Klantenservice.

We hopen dat de duidelijke lay-out van onze catalogus u eenvoudig door ons uitgebreide productassortiment leidt. Mocht u toch nog vragen hebben, neem dan contact op met onze Klantenservice of Össur Area Manager.

## VERKOOPVOORWAARDEN EN BELEID

---

### HOE TE BESTELLEN

---

Vermeld alstublieft artikelnummers en andere specifieke benodigde informatie wanneer u een bestelling plaatst.

#### PRIJZEN EN BETALINGSVOORWAARDEN

Voor prijzen en betalingsvoorwaarden, raadpleeg onze recente prijslijst.

#### RETOURZENDINGEN, AANPASSINGEN EN TEGOEDEN

Controleer alle bestelling onmiddellijk na ontvangst. Als er bij het bestellen of verzenden van de artikelen een fout is gemaakt, neem dan contact op met de klantenservice om een retourautorisatienummer aan te vragen. Er moet contact worden opgenomen met Össur binnen vijf (5) werkdagen na ontvangst van de goederen. Voor een terugbetaling moeten vooraf goedkeuring en een retourautorisatienummer worden verkregen. Het retourautorisatienummer moet op de buitenkant van de verpakking worden vermeld en er moet een kopie van de originele factuur of pakbon worden meegestuurd. Alle retourzendingen worden geïnspecteerd.

#### BEDOELD VOOR GEBRUIK DOOR ÉÉN PATIËNT

De producten en onderdelen van Össur zijn ontworpen en getest volgens ISO 10328. Deze norm kan alleen worden toegepast en nageleefd als de producten en onderdelen van Össur worden gebruikt met andere aanbevolen Össur-onderdelen of geautoriseerde onderdelen. Als de patiënt een abnormale beweging of slijtage van een structureel onderdeel van de prothese ontdekt, moet hij of zij het gebruik van het hulpmiddel onmiddellijk staken en contact opnemen met zijn of haar klinisch specialist. Dit hulpmiddel is ontworpen en getest op basis van gebruik door één patiënt. Het is een hulpmiddel voor eenmalig gebruik en mag nooit door meerdere patiënten worden gebruikt. Neem onmiddellijk contact op met een vertegenwoordiger van Össur als er problemen optreden bij het gebruik van dit product.

#### PROEFPERIODE

Voor bepaalde producten van Össur geldt een proefperiode. Als de geamputeerde tijdens de proefperiode, om wat voor reden dan ook, niet tevreden is met een dergelijk Össur-product, kan de prothesemaker het product naar Össur retourneren. Het aankoopbedrag wordt dan volledig terugbetaald. Als een product binnen de proefperiode moet worden geretourneerd, moet aan de volgende voorwaarden worden voldaan:

Bij de klantenservice van Össur moeten vooraf goedkeuring en een retourautorisatienummer worden aangevraagd. Alleen dan kan er voor de geretourneerde artikelen een tegoed worden uitgekeerd. Na eindigen van de proefperiode wordt er geen tegoed meer uitgekeerd voor geretourneerde artikelen (de proefperiode start op de datum waarop de bestelling wordt gefactureerd).

- Artikelen die door Össur worden ontvangen nadat de proefperiode is geëindigd, worden op kosten van de klant teruggestuurd naar de klant. Hiervoor zal geen tegoed worden uitgekeerd.
- Retourautorisatienummers zijn dertig (30) dagen geldig vanaf de datum van aanvraag. Na dertig (30) dagen is het retourautorisatienummer niet langer geldig.
- Geretourneerde artikelen die niet op de lijst staan en/of artikelen die afwijken van de artikelen die horen bij het retourautorisatienummer, worden behandeld als een niet-geautoriseerde retourzending.
- De klant is verantwoordelijk voor de retourzending totdat deze door Össur in ontvangst is genomen.
- Een kopie van de originele factuur of pakbon moet worden meegestuurd met alle retourzendingen.
- Zie het gedeelte "Garantieprocedure" voor de proefperiodes.
- Voor Össur-knieën geldt geen proefperiode. Nadat de verpakking is geopend, kan het product niet meer worden geretourneerd. Neem contact op met de klantenservice om een mechanische knie uit te proberen. Neem contact op met de plaatselijke regiomanager om een Rheo Knee uit te proberen.

## GARANTIEPROCEDURE

Alle producten van Össur zijn bij aankoop gegarandeerd vrij van materiaal- en fabricagefouten. Elk product dat bij normaal en correct gebruik defect blijkt te zijn, wordt kosteloos vervangen door hetzelfde artikel. Als een artikel onder garantie moet worden vervangen, wordt het vervangende artikel zo snel mogelijk verzonden en worden de volledige verkoopkosten in rekening gebracht. Na ontvangst van het artikel waarvoor aanspraak op de garantie is gemaakt, wordt een terugbetaling uitgevoerd onder de geldende voorwaarden.

### BIONIC TECHNOLOGY BY ÖSSUR

PROPRIO FOOT	24 Maanden*
RHEO KNEE	24 Maanden*
RHEO KNEE XC	24 Maanden*
POWER KNEE EMEA	24 Maanden*
POWER KNEE Americas	36 Maanden*
POWER KNEE EUP	36 Maanden
POWER KNEE Batteries	12 Maanden

### BEPERKTE GARANTIE

### LINERS EN SLEEVES

Össur liners en sleeves kunnen binnen 30 dagen teruggestuurd worden, en worden dan gecrediteerd mits de verpakking niet geopend is en de hygiënische sluiting niet geopend is. Componenten die verwijderd zijn uit de verpakking kunnen niet teruggenomen en gecrediteerd worden, en zullen naar u teruggestuurd worden op uw kosten.

Iceross Seal-In X-Classic	6 Maanden
Iceross Seal-In X-Grip	6 Maanden
Iceross Seal-In X-Volume	6 Maanden
Iceross Transfemoral Seal-In	6 Maanden
Iceross Transfemoral Locking	6 Maanden
Iceross Upper-X Locking	6 Maanden
Iceross Seal-In X (TT/TF)	6 Maanden
Iceross Seal-In X (TT/TF) Seals (Classic, Grip, Volume)	6 Maanden
Iceross Seal-In X5 (TT)	6 Maanden
Iceross Seal-In X Locking	6 Maanden
Iceross Seal-In V	6 Maanden
Iceross Dermo Locking/Cushion/Seal-In	6 Maanden
Iceross Synergy Locking/Cushion	9 Maanden
Iceross Comfort Locking/Cushion	6 Maanden
Iceross Original Locking (with cover)	6 Maanden
Iceross Original Locking (without cover)	6 Maanden
Iceross Sport Locking	9 Maanden
Iceross Activa with Tibiaguard	9 Maanden
Iceross Post-Op	6 Maanden
Iceross Curvemaster	12 Maanden
Össur Rigid Dressing (ORD)	2 Maanden
Iceross Junior Locking	6 Maanden
Distal Cup	12 Maanden
Iceross Sleeve	3 Maanden
Iceflex Balance	1 Maand
First Liner	6 Maanden
SoftC Locking	6 Maanden
Sensitive Locking	6 Maanden
Protect Locking/Cushion	6 Maanden
Iceform Locking/Cushion	6 Maanden
Iceform Sleeve	3 Maanden
Relax Locking/Cushion	6 Maanden
AKOS	6 Maanden
Relax TF	6 Maanden
4Seal Classic	6 Maanden
Genu Sleeve	3 Maanden

### BEPERKTE GARANTIE

Comfort SCS	3 Maanden
Night Care Socks	3 Maanden
Volume Compensation Socks	3 Maanden

### UNITY VACUUM SUSPENSIE SYSTEEM BEPERKTE GARANTIE

Unity pump and membrane for Pro-Flex Family Feet, Proprio	
Foot and Balance Foot S / Balance Foot S Torsion	36 Maanden**
Other Unity Pumps	24 Maanden
Other Unity membranes	12 Maanden

### VOETEN

Össur biedt een 30-dagen trial periode voor elke voet. Als de potentiële gebruiker niet tevreden is met de voet, om welke reden dan ook, mag deze teruggestuurd worden, en zullen wij de voet crediteren binnen 30 dagen. Meer details over deze retourprocedure vindt u onder het kopje 'Verkoopvoorwaarden'

### BEPERKTE GARANTIE

Re-Flex Shock	36 Maanden
Re-Flex Rotate	36 Maanden
Vari-Flex Modular	36 Maanden
Vari-Flex	36 Maanden
Pro-Flex	36 Maanden
Pro-Flex XC	36 Maanden
Pro-Flex LP	36 Maanden
Pro-Flex XC Torsion	36 Maanden
Pro-Flex LP Torsion	36 Maanden
Pro-Flex LP Align	36 Maanden
Pro-Flex Modular	36 Months
Pro-Flex ST	36 Months
Talux	36 Maanden
LP Vari-Flex	36 Maanden
Flex-Foot Assure	36 Maanden
Flex-Foot Assure	36 Maanden
Balance Foot S	36 Maanden
Balance Foot S Torsion	36 Maanden
Balance Foot J	24 Maanden
Flex-Foot Balance	12 Maanden
Flex-Foot Balance with DP-Flexion	12 Maanden
Flex-Symes	36 Maanden
Chopart	24 Maanden
Cheetah Xpanse	12 Maanden
Cheetah Xcel	12 Maanden
Cheetah Xceed	12 Maanden
Flex-Run With Nike Sole	12 Maanden
Cheetah Xplore	36 Maanden
Flex-Foot Cheetah Xtreme	12 Maanden
Flex-Foot Cheetah Xtend	12 Maanden
Flex-Foot Cheetah	12 Maanden
Vari-Flex Junior	18 Maanden
Flex-Foot Junior	18 Maanden
Cheetah Junior	18 Maanden
Cheetah Xplore Junior	18 Maanden

\*Op bionische apparaten (exclusief Power Knee-batterijen) kan een garantietermijn worden aangeschaft. Neem contact op met de klantenservice van Össur voor opties en prijzen. De maximale totale garantietermijn is 6 jaar. Garantietermijn moet aangeschaft worden zolang de initiële garantie nog geldig is.

\*\*Membrane is niet vervangbaar. Garantie van het membrane komt overeen met de garantie van de Unity pump.



## GARANTIEPROCEDURE

Flex Run Junior	18 Maanden	Icelock 544 Series	6 Maanden
Torsion Shock Adapter	36 Maanden	Icelock 562 Hybrid	12 Maanden
Foot Cover	6 Maanden	Icelock 600 Series	12 Maanden
Pro-Flex Foot Cover	6 Maanden	Icelock 700 Series	12 Maanden
FSE and FSL Foot Covers	6 Maanden	<b>STANDAARD ADAPTERS</b>	<b>BEPERKTE GARANTIE</b>
Nike Sole	2 Maanden	Össur Standard Adapters	24 Maanden
Nike Spike Pad	2 Maanden	Össur Junior Adapters	24 Maanden
Foam Heel Counter and Sole	6 Maanden	Fixed Offset Adapters	12 Maanden
		Knee Rotation Adapter	12 Maanden
<b>MAUCH KNEE</b>	<b>BEPERKTE GARANTIE</b>	<b>SOCKET SYSTEMEN</b>	<b>BEPERKTE GARANTIE</b>
Mauch Knee EMEA	24 Maanden	Icecast Anatomy	12 Maanden
Mauch Knee Plus EMEA	24 Maanden	<b>BOVENSTE LEDEMATEN</b>	<b>BEPERKTE GARANTIE</b>
<b>CHEETAH KNEE</b>	<b>BEPERKTE GARANTIE</b>	i-Limb Access	24 Maanden*
Cheetah Knee	18 Maanden	i-Limb Ultra	24 Maanden*
<b>TOTAL KNEE</b>	<b>BEPERKTE GARANTIE</b>	i-Limb Quantum	24 Maanden*
Total Knee 1900	24 Maanden	i-Limb Wrist	24 Maanden*
Total Knee 2000	24 Maanden	i-Digits Access	24 Maanden*
Total Knee 2100	24 Maanden	i-Digits Quantum	24 Maanden*
Total Knee Junior	24 Maanden	<b>ACCESSOIRES VOOR PROTHESEN</b>	
OP4 Knee	24 Maanden	<b>VOOR DE BOVENSTE LEDEMATEN</b>	<b>BEPERKTE GARANTIE</b>
OP5 Knee	24 Maanden	i-Limb Skin Coverings	3 Maanden
OHP3 Knee	24 Maanden	12 Maanden**	Hand Accessories
Paso Knee	24 Maanden	Demo-Limb	12 Maanden
<b>BALANCE KNEE</b>	<b>BEPERKTE GARANTIE</b>	Virtu-Limb	12 Maanden
Balance Knee OFM1	24 Maanden	<b>PASSIEVE PROTHESEN VOOR</b>	
Balance Knee OFM2	24 Maanden	<b>DE BOVENSTE LEDEMATEN</b>	<b>BEPERKTE GARANTIE</b>
<b>LOCKING KNEE</b>	<b>BEPERKTE GARANTIE</b>	LivingSkin Passive Device	12 Maanden
Locking Knee	12 Maanden		
<b>ICELOCK</b>	<b>BEPERKTE GARANTIE</b>		
Icelock 100 Series	12 Maanden		
Icelock 200 Series	12 Maanden		
Icelock 300 Series	12 Maanden		
Icelock 400 Series	12 Maanden		
Icelock 500 Series	6 Maanden		

\*Uitgebreide garantie is beschikbaar voor aankoop. Neem contact op met onze Klantenservice voor meer opties en prijzen. Maximale garantieperiode is 5 jaar. De uitgebreide garantie moet aangekocht worden wanneer het product binnen die garantie valt.

\*\*Wanneer dit item als onderdeel van een i-Limb of i-Digits kit gekocht wordt, geldt de garantieperiode van de kit op de accessoire.

## RETOUR / KLACHTENFORMULIER

---

Om een retour of klacht te registreren, graag dit formulier volledig invullen en faxen naar onze klantenservice afdeling.

Let op: het klantnummer is de code op de documenten die wij u toezenden die begint met NL, BE of LU. Vermeld deze code bij alle retourzendingen.

### SECTIE 1

Verscheppingsnr.: SS \_\_\_\_\_ Factuurnr.: SI \_\_\_\_\_

Klant: \_\_\_\_\_ Klantnr.: \_\_\_\_\_

Instrumentenmaker: \_\_\_\_\_ Datum: \_\_\_\_\_

Gebruiker: \_\_\_\_\_ Leeftijd: \_\_\_\_\_ Gewicht (kg): \_\_\_\_\_ Gewichttoename: Ja / Nee

Belastingsniveau: Extreem / Hoog / Gemiddeld / Laag Periode hoe lang het product gebruikt is: \_\_\_\_\_

Wilt u schriftelijk antwoord ontvangen op uw klacht / retour: Ja / Nee

Is de gebruiker gewond geraakt: Ja / Nee Aard van verwonding: \_\_\_\_\_

Productcategorieën:    Linersystemen                    Voeten & Shocks                    Knieën                    Icelock & componenten

Productomschrijving:    \_\_\_\_\_                    \_\_\_\_\_                    \_\_\_\_\_                    \_\_\_\_\_

Bestelnr.:                    \_\_\_\_\_                    \_\_\_\_\_                    \_\_\_\_\_                    \_\_\_\_\_

### SECTIE 2A, VOOR RETOUR VAN PRODUCTEN:

Omschrijving van het probleem: \_\_\_\_\_

Garantie claim: Ja / Nee

### SECTIE 2B, VOOR KLACHTEN:

Soort klacht: Product gerelateerd / Service gerelateerd \_\_\_\_\_

Omschrijving van het probleem: \_\_\_\_\_

\_\_\_\_\_

\_\_\_\_\_

\_\_\_\_\_

## NOTITIES

---

## NOTITIES

---

## NOTITIES

---

## NOTITIES

---





[WWW.OSSUR.NL](http://WWW.OSSUR.NL)

Össur Europe B.V.  
Afleveradres: De Schakel 70  
5651 GH Eindhoven

Postadres: Postbus 120  
5690 AC Son en Breugel  
The Netherlands

TEL NL 00800 3539 3668  
TEL BE 0800 70927  
[orders.benelux@ossur.com](mailto:orders.benelux@ossur.com)

