

中国假肢产品目录 | ÖSSUR



中国假肢产品目录



奥索(上海)商贸有限公司
上海市虹梅路1801号
宏业大厦 W16B栋2楼
OSSURCN.COM

电话: 021 6127 1700
传真: 021 6127 1799
热线电话: 400 710 5588
asia@ossur.com



欢迎进入奥索假肢目录

奥索假肢解决方案

多年来,奥索一直在帮助人们获得行动能力和自信,重新燃起雄心壮志,关注新的目标而不受任何限制,在截肢后依旧感受生活的快乐。

我们之所以如此成功,是因为我们一直以来都实行的小秘诀——以满足客户需求为首要任务来制定合适的解决方案。奥索很高兴向您展示我们全套假肢系列——我们的解决方案涵盖了不同的人群,并为各种需求提供了适合的配置。

每个假肢的研发都考虑到不同的活动水平。通过奥索假肢解决方案,我们让选择变得更容易,帮助您的病人找到适合自己的假肢配置。

高品质、高性能产品...实现生活无局限

凭借多年在材料技术和创新设计上的经验,奥索如今已成为具备良好适配和超凡性能的假肢系统开发商。我们目前供应的产品就是奥索持续不断致力于假肢产业、为截肢者提供服务的体现。

在此,我们很高兴为您介绍各种优质的假肢零部件,它们专为不同用户的个性需求而设计。我们还专注于为我们所有客户缔造美满的结果并实现生活无局限的最终梦想。我们的根本目标是将与我们合作的每个人的灵感和经验得到实现和充分运用。

奥索引以为豪的是我们与世界各地的的医疗相关人员并肩合作,在提供优秀的解决方案的同时,共同开发出未来的先进理念。作为拥有假肢行业大型研发中心的开发商,奥索获得众多技术上的突破进展,并不断设立世界范围内假肢产品性能、质量和舒适度的新标准。

作为一家全球性的假肢矫形器材制造商及行业的创新者,奥索拥有4000多名员工,服务于全球各地的截肢者、假肢技师和医疗专业人员。作为服务的一部分,我们还提供假肢装配意见、培训及技术支持。本公司执行严格而有效的质量管理体系,符合ISO9001和ISO13485的所有要求。

冲击力级别

低

日常活动涉及在助行器辅助下的缓慢、稳定地步行。

例如:居家活动、适当的社区内步行。



中

日常活动涉及可变化步速或步态的一般步行。

例如:购物、稳定地室外步行。



高

日常活动涉及快步行走、慢跑和爬楼梯。

例如:繁重的举重、体力劳动、休闲运动。



运动级

活动涉及跑步、田径运动、短跑和长跑。

例如:田径运动。



奥索假肢产品目录

目录

奥索®硅胶套	6
奥索爱思诺®小腿硅胶套	10
爱思诺西林®X小腿硅胶套.....	12
爱思诺西林®X锁具硅胶套.....	14
爱思诺西林®V小腿硅胶套波纹型.....	16
爱思诺西林®X5小腿硅胶套波纹型.....	17
爱思诺西林®X5小腿硅胶套.....	18
爱思诺®复合型锁具硅胶套波纹型.....	19
爱思诺®复合型锁具硅胶套.....	20
爱思诺®护理型锁具硅胶套波纹型.....	21
爱思诺®护理型锁具硅胶套.....	22
爱思诺®舒适型锁具硅胶套波纹型.....	23
爱思诺®舒适型锁具硅胶套.....	24
爱思诺®运动锁具硅胶套.....	25
安赛倍®小腿锁具硅胶套.....	26
爱思诺®复合型衬垫硅胶套波纹型.....	27
爱思诺®复合型衬垫硅胶套.....	28
爱思诺®护理型衬垫硅胶套波纹型.....	29
爱思诺®护理型衬垫硅胶套.....	30
爱思诺®舒适型衬垫硅胶套.....	31
爱思诺®竞技型硅胶套.....	32
爱思诺®护膝.....	33
GENU护膝.....	34
奥索爱思诺®大腿硅胶套	35
爱思诺西林®X大腿锁具硅胶套.....	37
爱思诺西林®X大腿硅胶套.....	39
爱思诺西林®X5大腿硅胶套.....	41
安肤透™西林硅胶套.....	42
爱思诺西林®大腿硅胶套.....	43
西优™4圈大腿硅胶套.....	44
爱思诺®大腿锁具硅胶套.....	45
安塞倍®大腿锁具硅胶套.....	46
爱科™硅胶套.....	47
爱思诺®上肢锁具硅胶套.....	48
爱思诺®硅胶套附件.....	49
奥索接受腔	56
即时成型接受腔.....	58
即时成型小腿接受腔套件.....	59
爱思诺®小腿取型硅胶套.....	61
爱思诺®大腿取型硅胶套.....	64
即使成型工具箱及配件.....	66
即时成型接受腔材料.....	67

奥索假肢产品目录

目录

安肤透™接受腔.....	71
安肤透™接受腔.....	72
安肤透™通风孔.....	75
安肤透™组件.....	78
成品大腿接受腔.....	79
免压垫.....	82
奥索膝关节	83
POWER KNEE盘古™主动力膝关节.....	85
领航™仿生磁控膝关节.....	88
锐欧®仿生磁控膝关节.....	93
锐欧®XC仿生磁控膝关节.....	97
锚赫®液压膝关节.....	101
拓托®七轴几何锁膝关节1900型.....	102
拓托®七轴几何锁膝关节2000型.....	105
拓托®七轴几何锁膝关节2100型.....	108
迈衡™OFM2单轴手动锁&承重自锁膝关节.....	111
OHP3多轴气压几何锁膝关节.....	113
OP4单轴气压承重自锁膝关节.....	115
OP5多轴气压膝关节.....	116
倍速®步速自适应气压膝关节.....	118
安赛倍®M1单轴手动锁膝关节.....	120
安赛倍®M2四轴机械膝关节.....	121
安赛倍®M3单轴承重自锁膝关节.....	122
安赛倍®P1四轴气压膝关节.....	123
安赛倍®H1多轴液压膝关节.....	124
奥索脚板	125
优易迪™ (UNITY®) 真空悬吊系统.....	126
迈衡安心飞毛腿.....	127
迈衡安心飞毛腿扭转型.....	131
迈衡飞毛腿®.....	135
安舒飞毛腿®.....	140
普欧仿生智能脚®.....	146
暴风飞毛腿® 大地.....	152
超级暴风飞毛腿®.....	157
暴风飞毛腿® XC.....	162
暴风飞毛腿® XC 扭转型.....	168
暴风飞毛腿® ST.....	173
低外型暴风飞毛腿®.....	179
低外型暴风飞毛腿®扭转型.....	184
低外型暴风飞毛腿®调跟脚.....	189
万力飞毛腿®.....	193
低外型万力飞毛腿®.....	199
瑞福扭转型飞毛腿®.....	204

奥索假肢产品目录

目录

扭转减震器.....	210
印度豹飞毛腿®探索者	211
安赛倍®脚板	215
塞姆飞毛腿®	218
肖帕特半足.....	222
奥索运动解决方案	225
印度豹膝关节	226
印度豹®飞毛腿跨越者	228
印度豹®飞毛腿卓越者	231
印度豹®飞毛腿超越者	236
福莱长跑飞毛腿®	239
印度豹飞毛腿®	242
印度豹飞毛腿®极限者	245
印度豹飞毛腿®拓展者	249
奥索儿童假肢解决方案	253
爱思诺®稳定型儿童硅胶套波纹型.....	255
爱思诺®护理型儿童硅胶套波纹型.....	256
拓托®七轴几何锁膝关节儿童型	257
儿童型低外型暴风飞毛腿®	260
儿童型万力飞毛腿®	262
儿童型福莱长跑飞毛腿® (耐克鞋钉)	265
儿童型印度豹飞毛腿® (耐克鞋钉)	267
儿童型印度豹飞毛腿® 探索者	269
儿童连接件 (限重45KG)	272
儿童连接件 (限重60KG)	273
奥索术后解决方案	275
奥索ORD硬敷料 (ORD)	278
爱思诺®术后小腿硅胶套	279
爱思诺®术后大腿硅胶套	280
奥索爱思可®锁具	281
爱思可®锁具200系列	283
爱思可®锁具300系列	287
爱思可®锁具400系列	288
爱思可®锁具500系列	290
爱思可®锁具544系列	291
爱思可®562复合锁具	295
爱思可®锁具600系列	296
爱思可®锁具700系列	300
爱思可®锁具850系列	302

奥索假肢产品目录

目录

连接件	304
体重限值100KG	305
体重限值125KG	308
体重限值136KG	308
体重限值166KG	310
膝关节盘旋器	313
真空气阀	314
奥索上肢	315
掌指驱动手指	317
拇指驱动手指	319
近端指间驱动手指.....	321
锁定手指	322
机械上肢组件	324
爱灵必™仿生手特征概述.....	325
爱灵必™量子仿生手	326
爱灵必™奥创仿生手	328
爱灵必™奥塞斯仿生手	330
电极	334
充电器&电池	336
手套	337
爱灵伴™量子仿生手	340
爱灵伴™奥塞斯仿生手.....	341
爱灵伴™	342
爱灵必™模拟演示器	344
爱灵必™仿生手演示器	345
极真™装饰手	346
发明者介绍	347
质量保证	348

ÖSSUR LINERS

奥索®硅胶套

小腿解决方案

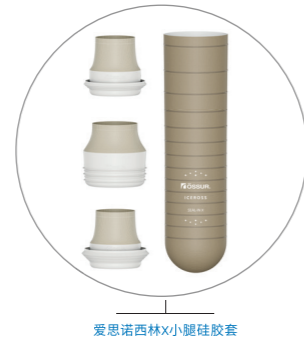

爱思诺西林X小腿硅胶套

西林硅胶套



爱思诺西林X5小腿硅胶套

爱思诺西林V小腿硅胶套

西林锁具硅胶套



爱思诺西林X锁具硅胶套

锁具硅胶套



爱思诺护理型锁具硅胶套

爱思诺舒适型锁具硅胶套

爱思诺复合型锁具硅胶套

爱思诺运动锁具硅胶套

衬垫硅胶套



爱思诺护理型衬垫硅胶套

爱思诺舒适型衬垫硅胶套

爱思诺复合型衬垫硅胶套

爱思诺竞技型硅胶套

ÖSSUR LINERS

奥索®硅胶套

大腿解决方案

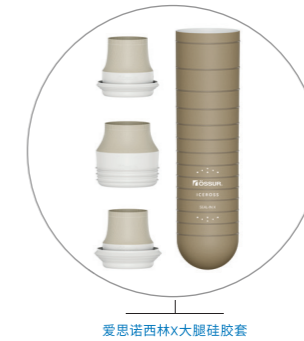

爱思诺西林X大腿硅胶套

西林硅胶套



爱思诺西林X5大腿硅胶套

西优4圈大腿硅胶套

爱思诺西林大腿硅胶套

安肤透西林硅胶套*

爱思诺西林X大腿锁具硅胶套

西林锁具硅胶套

*关于安肤透西林硅胶套的详细信息,可在接受腔章节的安肤透解决方案中查阅。

锁具硅胶套

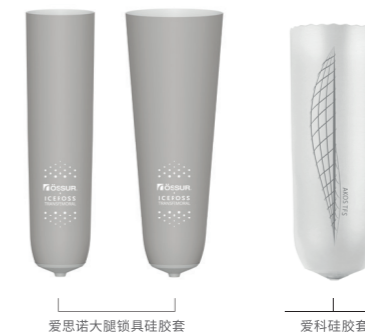

爱思诺大腿锁具硅胶套

爱科硅胶套

上肢解决方案



爱思诺上肢锁具硅胶套

ÖSSUR LINERS

奥索®硅胶套

悬吊方式

西林X5

借助一系列累加的5个密封圈,爱思诺西林X5硅胶套可适应不规则残肢形状并和接受腔内壁紧密贴合,创造密封的环境,提升舒适度。

- 旋转控制
- 减少活塞运动
- 无需使用护膝的悬吊方式



西林X5

西林V

密封圈内含容积调节片,可微调残肢容积波动和形状变化。西林V硅胶套提供密封、舒适的悬吊方式。

- 代偿容积变化
- 无需使用护膝的缓冲式悬吊方式
- 旋转控制



西林V

西林

借助低压密封圈(HSM™),爱思诺西林硅胶套为使用者带来了良好的悬吊效果和舒适度,同时为用户提供日常使用便利。

- 无需使用护膝的负压悬吊方式
- 易于穿脱
- 旋转控制提升



西林

西林X锁具

这种混合悬吊方式结合了西林和锁具悬吊的双重优势,适用于各种情况。



西林X

可移动的密封圈允许使用者将密封圈固定在任意位置,充分享受稳定舒适的悬吊带来的便利。穿戴西林硅胶套从未如此容易。

- 密封圈独立定位
- 易于穿脱
- 优异的旋转控制



西林X

锁具

锁具功能为用户提供了稳固、安全和舒适的悬吊效果。需要搭配使用锁具配件或拉线锁系统。



锁具

衬垫

通过柔软、额外增厚的衬垫末端结构提升用户的舒适度,保护敏感的残肢,并且能够更好地匹配非规则残肢端形状。



衬垫

西优

西优硅胶套具有4个密封圈和一个涂层外表面,提供了气密密封,改进了操作。

- 无需护膝即可悬吊
- 穿戴无需辅助



西优

ÖSSUR LINERS

奥索®硅胶套

硅胶套特征

稳定矩阵

独特的一体化矩阵结构允许围长伸展,限制纵向拉伸,从而提高稳定性和皮肤舒适度。



稳定矩阵

表面织物

表面织物极其耐磨损、抗撕扯、高强度和耐用,允许围长伸展同时具有弹性。



表面织物

活性皮肤护理

德摩丝®硅胶中添加了凡士林活性皮肤护理成分和芦荟,起到缓和肌肤并有助于保持皮肤健康的作用。



活性皮肤护理

双重硬度

整合双层硅胶硬度,内层硅胶保护残肢并增加皮肤舒适感,外层起到缓冲作用并增加稳定性。



双重硬度

波纹结构

使硅胶套在髌骨部位舒适的伸展,并减少膝后敏感区域的硅胶套褶皱。



波纹结构

丝滑内表面

微分子内表面处理提供良好的皮肤舒适度。



丝滑内表面

胫骨保护

整合了波纹结构的柔软硅胶套为胫骨前部提供缓冲,而较薄的后部硅胶层增强了控制力和本体感觉。这两种硅胶外形和波浪设计的结合,带来了良好的缓冲和运动自由度。



胫骨保护

锥型结构

锥型结构设计为锥形残肢患者提供更好的舒适度和贴合度,该结构整合了一系列垂直波纹,减少皮肤压力值,同时防止硅胶套近端边缘滑落。



锥型结构

UMBRELLAN织物

Umbrellan织物可以屏蔽电磁影响。



UMBRELLAN织物

ICEROSS® TRANSTIBIAL LINERS BY ÖSSUR

奥索爱思诺®小腿硅胶套

仔细得选择爱思诺硅胶套可以为使用者带来良好的穿着体验。当选择适当的小腿硅胶套时下列因素是必要的：

1. 残肢尺寸
2. 使用者的活动/冲击力级别
3. 硅胶套附件
4. 剖面

1. 尺寸

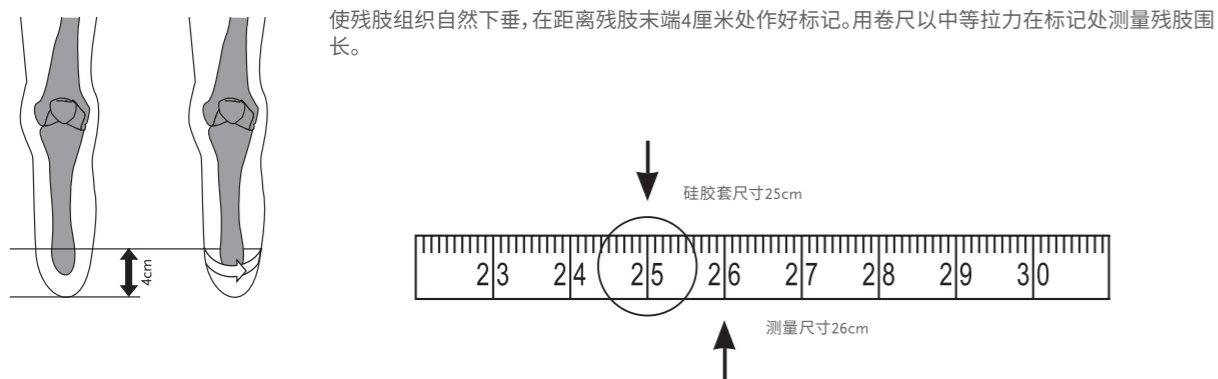

测量值相当于欲使用的爱思诺硅胶套的尺寸。选择匹配测量值的硅胶套尺寸，如果测量值在两尺寸之间，选择较小尺寸。切勿选择比测量值大或比测量值小一号以上的尺寸。例如：测得残肢围长为26cm，选择的硅胶套尺寸为25。

注意 - 爱思诺锁具硅胶套：

硅胶套末端的尺寸特定的伞形结构与矩阵结构共同作用。两者作用的效果则取决于爱思诺硅胶套尺寸的正确选择。尺寸选择不适可能导致使用者的不适感、出汗并降低假肢的适配性。

注意 - 爱思诺西林硅胶套：

对于爱思诺西林硅胶套而言，低压密封圈(HSM™)必须准确贴靠硅胶套全围长处。一旦您根据我们的说明选定这种硅胶套，请按下图对密封圈进行目检和手动检查。图-3为正好适合情况。某些情况下，可能需要选择小一号尺寸以达到这种合适密封圈适配效果(这是爱思诺西林硅胶套的特点特征，不应将其应用于其它任一爱思诺硅胶套，爱思诺西林X5硅胶套也不例外。)



1. 硅胶套太小



2. 硅胶套太大

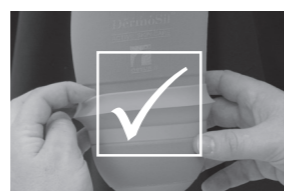

3. 硅胶套正好合适

尺寸建议仅作为用户指导。可能会出现需选择其它尺寸的例外情况。

ICEROSS® TRANSTIBIAL LINERS BY ÖSSUR

奥索爱思诺®小腿硅胶套

2. 冲击力级别

选择硅胶套时，冲击力级别是重要的考虑因素。冲击力级别与施加于爱思诺硅胶套的压力量有关。

3. 硅胶套附件

爱思诺的剖面为圆柱形，末端为圆形。本设计适合于大部分残肢形状。但是也有某些情况，患者的残肢形状不寻常或不规则，使皮肤和爱思诺之间无法贴合。硅胶套附件与爱思诺硅胶套一同起到改变不寻常或不规则残肢剖面的作用，从而与硅胶套剖面相匹配。这个过程被称作是剖面匹配。



评估残肢形状：

- 如果残肢本身即是圆柱形，则无需使用附件。
- 如果残肢末端为方形或扁平形，应在末端使用圆形硅胶垫，以确保残肢末端和硅胶套圆端之间剖面相匹配。
- 如果残肢为锥形，则可使用杯形硅胶垫与爱思诺硅胶套一同确保恰当的剖面匹配。在穿上爱思诺硅胶套之前，先配戴杯形硅胶垫将有助于使残肢更倾向于圆柱形。
- 残肢配上杯形硅胶垫后再进行围长测量，根据测量结果选择爱思诺硅胶套尺寸。
- 如果残肢末端为球形(如踝关节离断、塞姆截肢、跖跗关节截肢等)，禁用爱思诺硅胶套，您应向当地的爱索客服咨询，以找到适当的解决方案。

4. 剖面选择图

测量和记录距离残肢末端3cm处围长，参见选择图横轴。如果横轴和纵轴的相交点位于选择图的浅灰区域，建议采用标准剖面；如果相交点位于深灰区域，则建议采用锥形剖面。

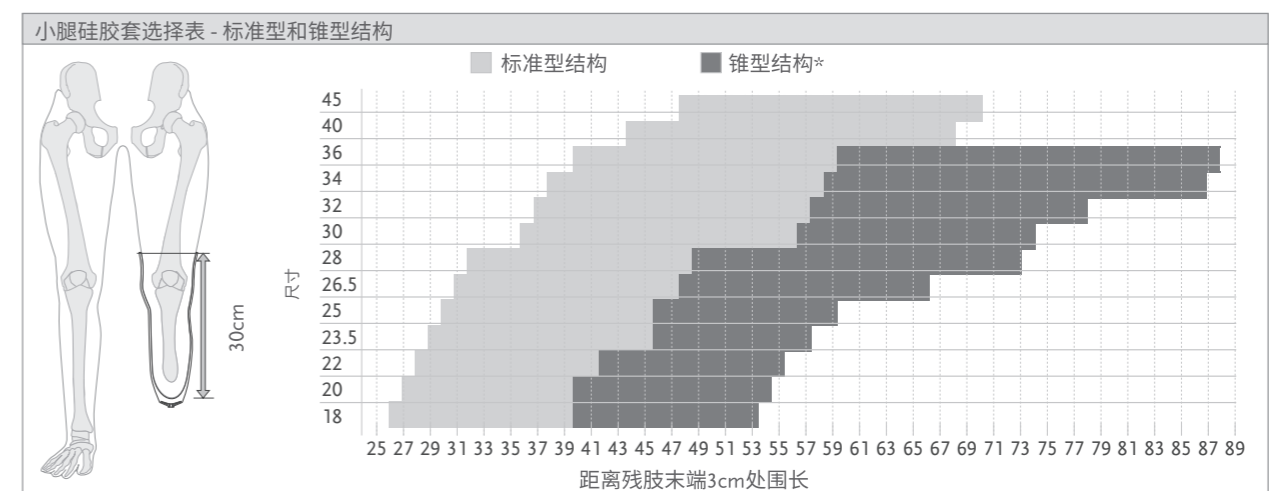

* 仅供爱思诺护理型锁具硅胶套波纹形使用
注：此图表仅作为使用参考，CPO需结合自身经验确定尺寸

ICEROSS SEAL-IN® X

爱思诺西林®X小腿硅胶套



爱思诺西林X硅胶套为更多用户提供先进的密封技术,更易于穿脱,即便是因为手部有残缺而不太灵活的用户也可以使用。

该型号特点在于拥有独立的密封圈,可以灵活定位而无需考虑残肢形状,以获得良好的吸力。密封圈还可以根据需要在全天的活动中随意调整,增加舒适度。特殊的无缝面料包裹髌骨部分,在屈膝时会适当拉长,同时,柔软的硅胶混合物也有助于滋养脆弱的肌肤。

有三种不同密封圈供选择:

- 西林X密封圈-标准型:适宜日常使用
- 西林X密封圈-牢固型:强化旋转控制
- 西林X密封圈-调节型:适用于较大体积变化的残肢

产品的模块化特性使得选择更加容易,方便库存。密封圈与硅胶套可各自单独更换,不必更换整个产品。爱思诺西林X硅胶套适用于优易迪真空悬吊系统。

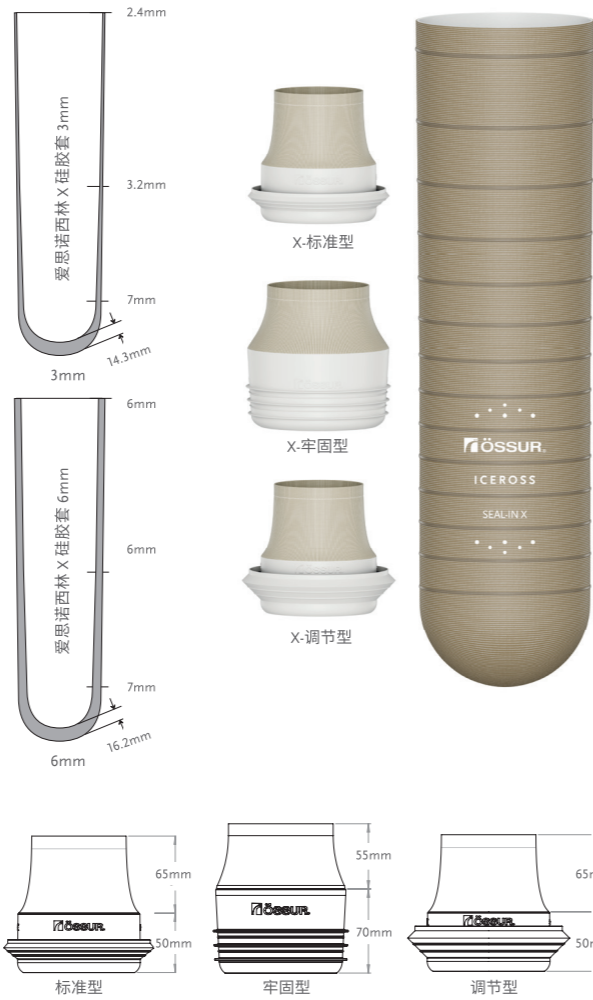

用户信息	
截肢高度:	小腿截肢
冲击力级别:	低到高
硅胶套信息	
尺寸:	16, 18, 20, 22, 23.5, 25, 26.5, 28, 30, 32, 34, 36, 40*
剖面:	3mm, 6mm
密封圈尺寸:	20, 22, 24, 26, 28, 30, 32, 35, 38, 41, 44, 47, 51, 55, 60, 65

* 尺寸40仅提供3mm厚度。

悬吊方式



西林 X

特征



表面织物



活性皮肤护理



丝滑内表面



易滑涂层

ICEROSS SEAL-IN® X

爱思诺西林®X小腿硅胶套

密封圈选择表

1. 在残肢适当的位置测量围长(单位:cm),直接接触皮肤测量。
2. 参考选择表来选择正确的密封圈尺码。
3. 选择表说明:X-密封圈尺寸、Y-残肢围长(单位:cm)、A-较紧适配、B-较松适配。

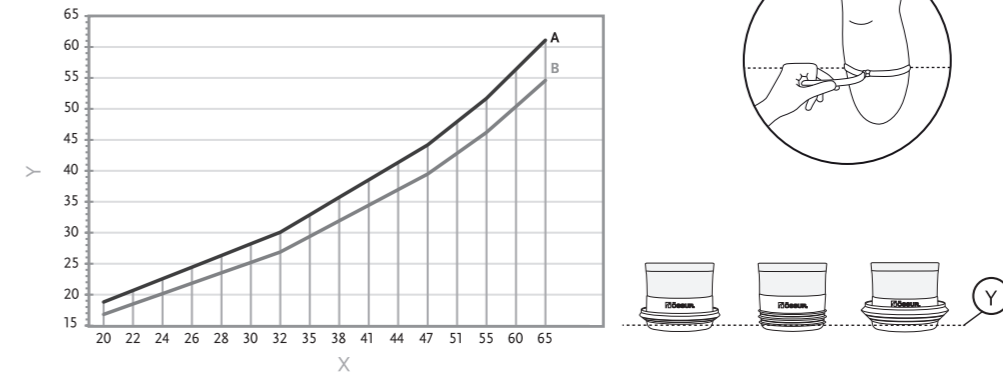

残肢最短长度要求

从髌骨中端到远端测量,将测量值与下表进行比较。

硅胶套尺寸	最短残肢长度
16-23.5	11cm
25-30	12cm
32-36	13cm
40	14cm

产品编号信息 - 爱思诺西林X小腿硅胶套

产品编号	描述	包含
I-4443XX	爱思诺西林X小腿硅胶套3mm	硅胶套
I-4446XX	爱思诺西林X小腿硅胶套6mm	硅胶套
I-SXC0XX	西林X密封圈-标准型	西林X密封圈
I-SXG0XX	西林X密封圈-牢固型	西林X密封圈
I-SXV0XX	西林X密封圈-调节型	西林X密封圈

ICEROSS SEAL-IN® X LOCKING

爱思诺西林®X锁具硅胶套



爱思诺西林X锁具硅胶套适用于各活动级别的小腿截肢患者，并且结合了锁具硅胶套的锁具悬吊与西林硅胶套的负压悬吊，用户可以同时享受两种悬吊方式带来的超凡体验。该款产品有3mm和6mm两种剖面可供选择。

硅胶套特征：

- 柔软的德摩丝硅胶
- 无缝功能性织物，易于膝关节弯曲
- 稳定矩阵
- 兼容所有可移动密封圈

有三种不同密封圈供选择：

- 西林X密封圈-标准型：适宜日常使用
- 西林X密封圈-牢固型：强化旋转控制
- 西林X密封圈-调节型：适用于较大体积变化的残肢

硅胶套需要结合爱思可排气阀562和密封接受腔使用。

结合优易迪真空悬吊系统以稳定残肢体积变动，提升接受腔使用效果。

用户信息	
截肢高度：	小腿截肢
冲击力级别：	低到高
硅胶套信息	
尺寸：	16,18,20,22,23.5,25,26.5,28,30,32,34,36,40,45
剖面：	3mm, 6mm
密封圈尺寸：	20,22,24,26,28,30,32,35,38,41,44,47,51,55,60,65
矩阵：	10 cm

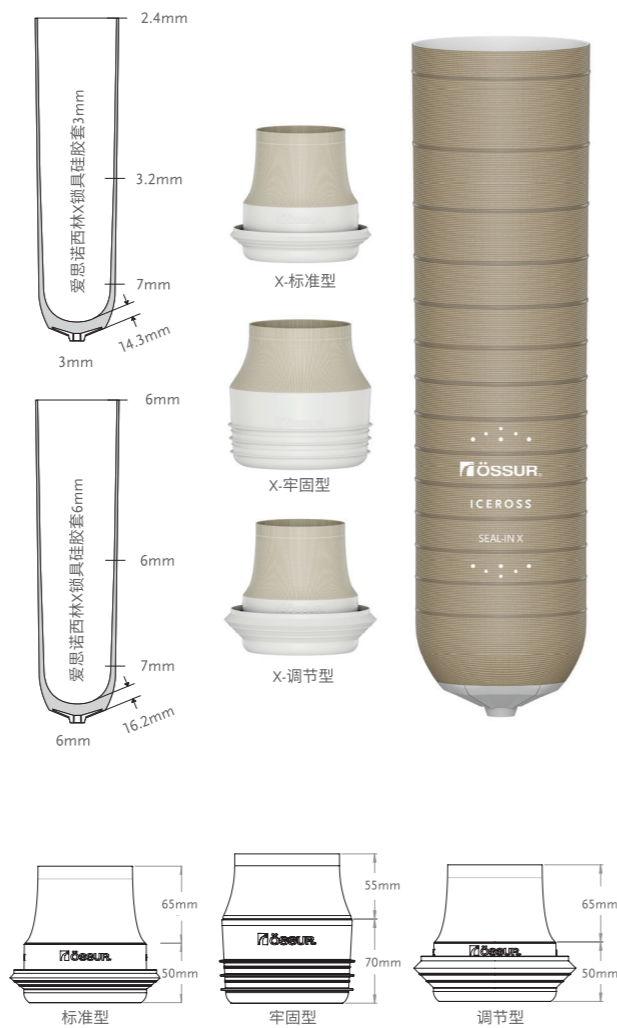

悬吊方式



西林X锁具

特征



* 易滑涂层仅适用于密封圈

ICEROSS SEAL-IN® X LOCKING

爱思诺西林®X锁具硅胶套

密封圈选择表

1. 在残肢适当的位置测量围长(单位:cm),直接接触皮肤测量。
2. 参考选择表来选择正确的密封圈尺码。
3. 选择表说明: X-密封圈尺寸、Y-残肢围长(单位:cm)、A-较紧适配、B-较松适配。

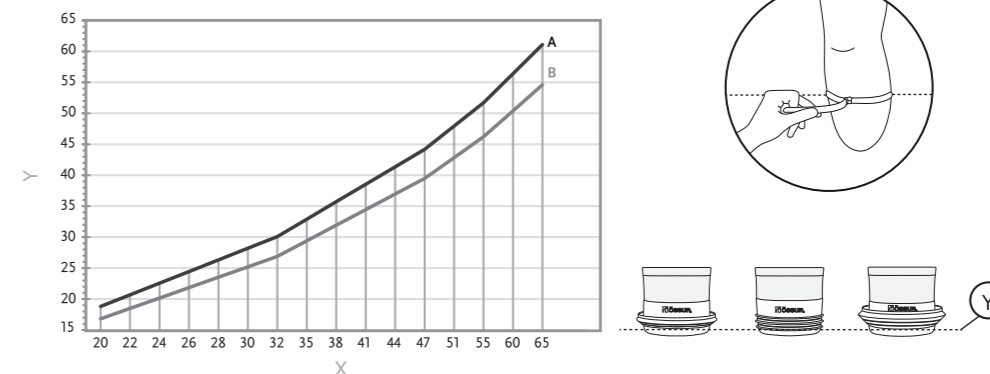

产品编号信息 - 爱思诺西林X锁具硅胶套

货号	描述	包含
I-SXL3XX	爱思诺西林X锁具硅胶套3mm	爱思诺西林X锁具硅胶套
I-SXL6XX	爱思诺西林X锁具硅胶套6mm	爱思诺西林X锁具硅胶套
I-SXC0XX	西林X密封圈-标准型	西林X密封圈
I-SXG0XX	西林X密封圈-牢固型	西林X密封圈
I-SXV0XX	西林X密封圈-调节型	西林X密封圈

ICEROSS SEAL-IN® V TRANSTIBIAL WITH WAVE

爱思诺西林®V小腿硅胶套波纹型



爱思诺西林V小腿硅胶套采用优良的接受腔悬吊技术，配备西林密封圈。

借助爱思诺缓冲垫结构，爱思诺西林V小腿硅胶套具有柔软的末端，贴合性良好且非常舒适。

根据密封圈高度位置的不同，爱思诺西林V小腿硅胶套有两种型号可供选择，分别是标准型和高结构型。只有当残肢的长度合适时，才可使用高结构型硅胶套，尤其适用于胫骨嵴末端敏感的小腿截肢者。

对于残肢体积和形状变化已经初步稳定的截肢患者，奥索建议使用爱思诺西林V小腿硅胶套；对于才截肢几个月的患者，建议使用爱思诺护理型衬垫硅胶套以及爱思诺护膝。



用户信息	
截肢高度:	小腿截肢
冲击力级别:	全部
硅胶套信息	
尺寸:	18, 20, 22, 23.5, 25, 26.5, 28, 30, 32, 34, 36.
剖面:	波纹型3mm

悬吊方式



西林V

特征



表面织物



活性皮肤护理



丝滑内表面



波纹结构

残肢最短长度要求

硅胶套尺寸	最短残肢长度*	
	标准型	高结构型
18-20	9cm	13cm
21-25	10cm	14cm
26-30	11cm	15cm
31-36	12cm	15cm

*因患者残肢的形状以及对边缘剪切线的偏好各有不同，残肢的最短长度值仅为近似值。

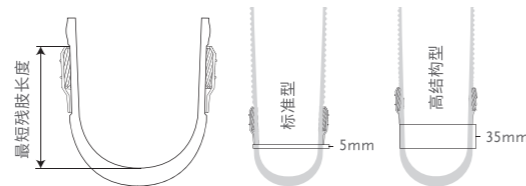

产品编号信息 - 爱思诺西林V小腿硅胶套波纹型

产品编号	剖面	描述
1-4713XX	波纹型3mm	西林V
1-4723XX	波纹型3mm	西林V高结构型

ICEROSS SEAL-IN® X5 TRANSTIBIAL WITH WAVE

爱思诺西林®X5小腿硅胶套波纹型



拥有5个叠加的密封圈，爱思诺西林X5小腿硅胶套波纹型可适应不规则残肢形状并和接受腔内壁紧密贴合，创造密封的环境。

爱思诺西林X5小腿硅胶套波纹型提供了卓越的稳定性和自由度。

奥索建议将爱思诺西林X5小腿硅胶套波纹型与爱思诺®锁具500系列排气阀联合使用。

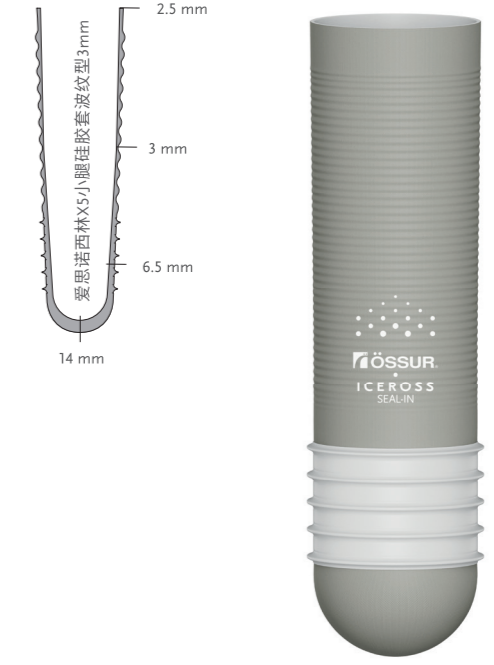

用户信息	
截肢高度:	小腿截肢
冲击力级别:	全部
硅胶套信息	
标准型尺寸:	18, 20, 22, 23.5, 25, 26.5, 28, 30, 32, 34, 36.
剖面:	3mm
矩阵:	10-13cm

悬吊方式



西林X5

特征



稳定矩阵



表面织物



活性皮肤护理



丝滑内表面



波纹结构

残肢最短长度要求

硅胶套尺寸	最短残肢长度
18	10cm
20-25	11cm
26.5-30	12cm
32-36	13cm

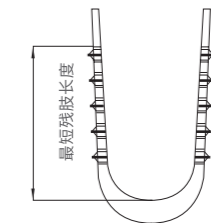

密封圈的高度因硅胶套尺寸不同而异，硅胶套越小，密封圈的高度越低。

产品编号信息 - 爱思诺西林X5小腿硅胶套波纹型

产品编号	剖面	悬吊方式	矩阵
1-3664XX	波纹型3mm	西林X5	10-13cm

ICEROSS SEAL-IN® X5 TRANSTIBIAL

爱思诺西林®X5小腿硅胶套



拥有5个叠加的密封圈,爱思诺西林X5小腿硅胶套可适应不规则残肢形状并和接受腔内壁紧密贴合,创造密封的环境。

奥索建议将爱思诺西林X5小腿硅胶套与爱思可®锁具500系列排气阀联合使用。

用户信息	
截肢高度:	小腿截肢
冲击力级别:	全部
硅胶套信息	
标准型尺寸:	18, 20, 22, 23.5, 25, 26.5, 28, 30, 32, 34, 36.
剖面:	3mm
矩阵:	10-13cm



悬吊方式



西林X5

特征



稳定矩阵



表面织物



活性皮肤护理



丝滑内表面

残肢最短长度要求

硅胶套尺寸	最短残肢长度
18	10cm
20-25	11cm
26.5-30	12cm
32-36	13cm

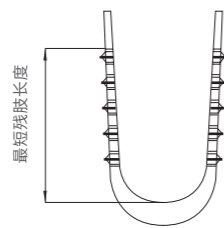

密封圈的高度因硅胶套尺寸不同而异,硅胶套越小,密封圈的高度越低。

产品编号信息 - 爱思诺西林X5小腿硅胶套

产品编号	剖面	悬吊方式	矩阵
I-3663XX	3mm	西林X5	10-13cm

ICEROSS® SYNERGY™ LOCKING WITH WAVE

爱思诺®复合型锁具硅胶套波纹型

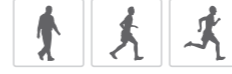

爱思诺复合型锁具硅胶套波纹型融合了两种不同的硅胶硬度,使舒适度和稳定性达到平衡。

较硬外层为高冲击力级别患者提供了出色的稳定性,而具有缓冲作用的柔软内层则可滋养皮肤,带来优秀的悬吊效果及舒适感。

爱思诺复合型锁具硅胶套波纹型使患者更容易弯曲膝部,从而更好地适应使用者的活动需求。屈曲阻力的减少意味着耗能也更低。

奥索建议将爱思诺复合型锁具硅胶套波纹型与爱思可®锁具600系列联合使用。

用户信息	
截肢高度:	小腿截肢
冲击力级别:	中到运动级
硅胶套信息	
标准型尺寸:	16, 18, 20, 22, 23.5, 25, 26.5, 28, 30, 32, 34, 36, 40, 45
剖面:	3mm
矩阵:	10cm 或定制 2-14cm*

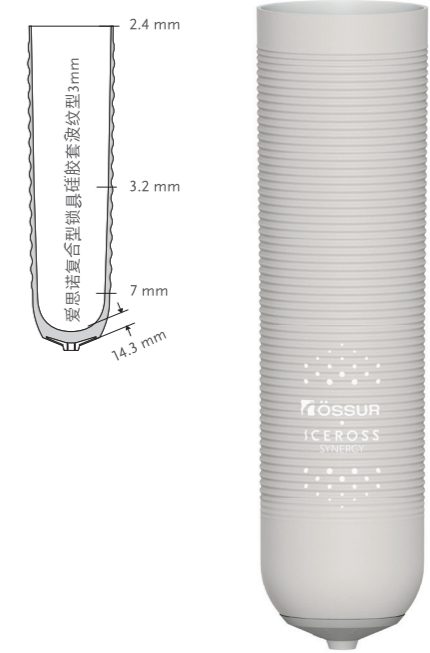

悬吊方式



锁具

特征



稳定矩阵



表面织物



活性皮肤护理



丝滑内表面



双重硬度



波纹结构

产品编号信息 - 爱思诺复合型锁具硅胶套波纹型

产品编号	剖面	悬吊方式	矩阵
I-6303XX	波纹型3mm	锁具	10cm
I-6206XX	波纹型3mm	锁具	定制2-14cm*

*如需定制矩阵,请在您的订单上注明您要求的矩阵长度。请注意,稳定矩阵长度偏差为+/- 1.5cm属正常范围。

ICEROSS® SYNERGY™ LOCKING

爱思诺®复合型锁具硅胶套



爱思诺复合型锁具硅胶套融合了两种不同的硅胶硬度,使舒适度和稳定性达到平衡。

较硬外层为高冲击力级别患者提供了出色的稳定性,而具有缓冲作用的柔软内层则可滋养皮肤,带来良好的悬吊效果及舒适感。

奥索建议将爱思诺复合型锁具硅胶套与爱思可®锁具600系列联合使用。

用户信息	
截肢高度:	小腿截肢
冲击力级别:	中到运动级
硅胶套信息	
标准型尺寸:	16,18,20,22,23.5,25,26.5,28,30,32,34,36,40,45
剖面:	3mm
矩阵:	10cm 或定制 2-14cm*

悬吊方式



锁具

特征



稳定矩阵



表面织物



活性皮肤护理



丝滑内表面



双重硬度

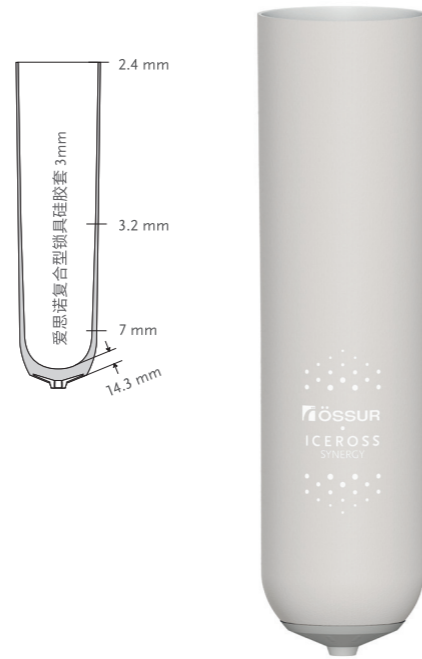

产品编号信息 - 爱思诺复合型锁具硅胶套

产品编号	剖面	悬吊方式	矩阵
I-6003XX	3mm	锁具	10cm
I-6203XX	3mm	锁具	定制2-14cm*

*如需定制矩阵,请在您的订单上注明您要求的矩阵长度。请注意,稳定矩阵长度偏差为+/- 1.5cm属正常范围。

ICEROSS DERMO® LOCKING WITH WAVE

爱思诺®护理型锁具硅胶套波纹型



爱思诺护理型锁具硅胶套波纹型由柔软的硅胶材质制成,为残肢提供柔软衬垫,同时为皮肤提供呵护保养,是血管疾病患者和敏感性皮肤患者的理想之选。

爱思诺护理型水平波纹设计使膝屈曲更容易,另外爱思诺护理型锥形近端增加了垂直波纹结构,降低了近端压力,同时防止硅胶套边缘滑落。

爱思诺护理型是一种优质的悬吊型硅胶套,具有良好的柔软度,与皮肤柔和接触,并含有独特的皮肤活性护理成分。德摩杰®硅胶与韧性超强的弹性Supplex®表面织物结合,可提供卓越的耐用性及与皮肤紧密贴合的出色效果。

奥索建议将爱思诺护理型锁具硅胶套波纹型与爱思可®锁具600系列联合使用。

用户信息	
截肢高度:	小腿截肢
冲击力级别:	低到中
硅胶套信息	
标准型尺寸:	16,18,20,22,23.5,25,26.5,28,30,32,34,36,40,45
锥形尺寸:	18,20,22,23.5,25,26.5,28,30,32,34,36
剖面:	3mm
矩阵:	10cm 或定制 2-14cm*

悬吊方式



锁具

特征



稳定矩阵



表面织物



活性皮肤护理



丝滑内表面



波纹结构

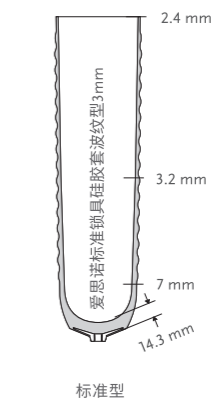

标准型

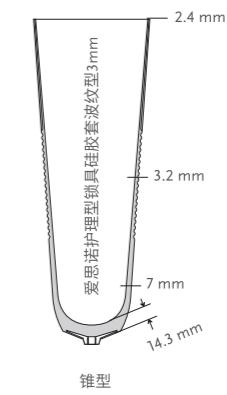

锥型



产品编号信息 - 爱思诺护理型锁具硅胶套波纹型

产品编号	剖面	悬吊方式	矩阵
I-4313XX	波纹型3mm	锁具	10cm
I-4223XX	波纹型3mm	锁具	定制2-14cm*
I-4913XX	锥型波纹型3mm	锁具	10cm

*如需定制矩阵,请在您的订单上注明您要求的矩阵长度。请注意,稳定矩阵长度偏差为+/- 1.5cm属正常范围。

ICEROSS DERMO® LOCKING

爱思诺®护理型锁具硅胶套



爱思诺护理型锁具硅胶套由柔软的硅胶材质制成,为残肢提供柔软衬垫,同时为皮肤提供呵护保养,不失为血管疾病患者和敏感性皮肤患者的理想之选。

爱思诺护理型是一种优质的悬吊型硅胶套,具有良好的柔软度,与皮肤柔和接触,并含有独特的皮肤活性护理成分。德摩杰®硅胶与韧性超强的弹性Supplex®表面织物结合,可提供卓越的耐用性及与皮肤紧密贴合的出色效果。

奥索建议将爱思诺护理型锁具硅胶套与爱思诺®锁具600系列联合使用。

用户信息	
截肢高度:	小腿截肢
冲击力级别:	低到中
硅胶套信息	
标准型尺寸:	16, 18, 20, 22, 23.5, 25, 26.5, 28, 30, 32, 34, 36, 40, 45*
剖面:	3mm 或 6mm
矩阵:	10cm 或定制 2-14cm*

*爱思诺护理型6mm定制硅胶套不提供以下尺寸: 16, 18, 34, 36, 40, 45

悬吊方式



锁具

特征



稳定矩阵



表面织物



活性皮肤护理



丝滑内表面

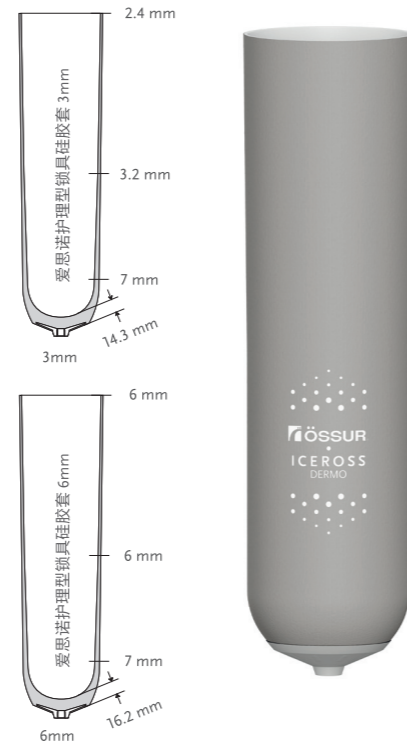

ICEROSS COMFORT® LOCKING WITH WAVE

爱思诺®舒适型锁具硅胶套波纹型



爱思诺舒适型锁具硅胶套具有奥索的稳定矩阵,特定围长尺寸的末端和尼龙表面织物。爱思诺舒适型锁具硅胶套采用柔软的申思®硅胶制成,是易于造成压力峰值的骨突残肢的理想选择。

奥索建议将爱思诺舒适型锁具硅胶套波纹型与爱思诺®锁具600系列联合使用。

用户信息	
截肢高度:	小腿截肢
冲击力级别:	低到中
硅胶套信息	
标准型尺寸:	16, 18, 20, 22, 23.5, 25, 26.5, 28, 30, 32, 34, 36, 40, 45
剖面:	3mm
矩阵:	10cm

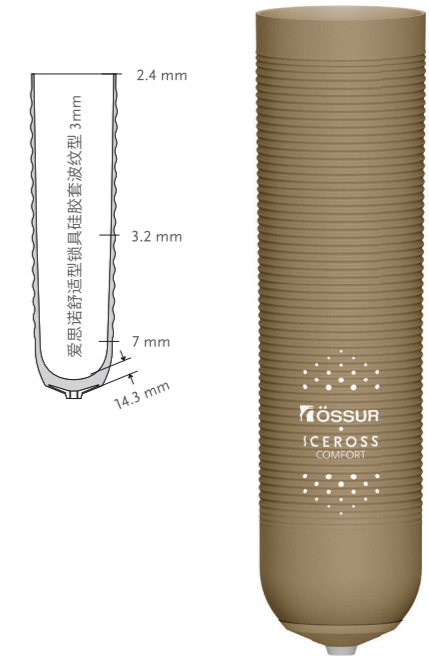

悬吊方式



锁具

特征



稳定矩阵



表面织物



丝滑内表面



波纹结构

产品编号信息 - 爱思诺舒适型锁具硅胶套波纹型

产品编号	剖面	悬吊方式
I-5303XX	波纹型3mm	锁具

*如需定制矩阵,请在您的订单上注明您要求的矩阵长度。请注意,稳定矩阵长度偏差为+/- 1.5cm属正常范围。

ICEROSS COMFORT® LOCKING

爱思诺®舒适型锁具硅胶套



爱思诺舒适型锁具硅胶套具有奥索的稳定矩阵, 特定围长尺寸的末端和尼龙表面织物。爱思诺舒适型锁具硅胶套特别适用于易于造成压力峰值的骨突残肢。

奥索建议将爱思诺舒适型锁具硅胶套与爱思可®锁具600系列联合使用。

用户信息	
截肢高度:	小腿截肢
冲击力级别:	低到中
硅胶套信息	
标准型尺寸:	16, 18, 20, 22, 23.5, 25, 26.5, 28, 30, 32, 34, 36, 40, 45.
剖面:	3mm 或 6mm
矩阵:	10cm 或定制 2-14cm*

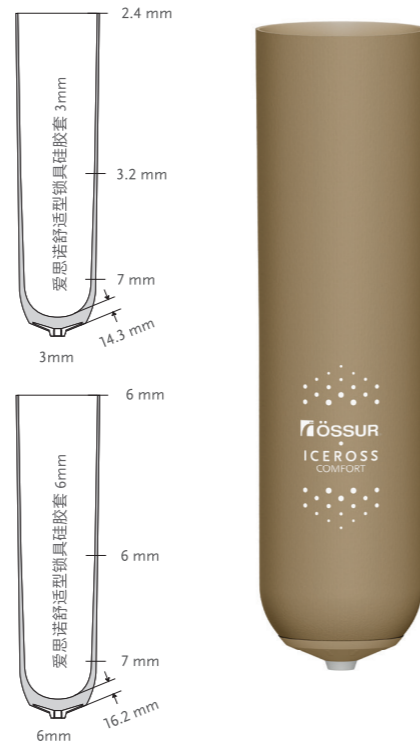

悬吊方式



锁具

特征



稳定矩阵



表面织物



丝滑内表面

产品编号信息 - 爱思诺舒适型锁具硅胶套

产品编号	剖面	悬吊方式	矩阵
I-5406XX	3mm	锁具	10cm
I-5506XX	3mm	锁具	定制2-14cm*
I-5006XX	6mm	锁具	10cm
I-5106XX	6mm	锁具	定制2-14cm*

* 如需定制矩阵, 请在您的订单上注明您要求的矩阵长度。请注意, 稳定矩阵长度偏差为 +/- 1.5cm属正常范围。

ICEROSS® SPORT LOCKING

爱思诺®运动锁具硅胶套

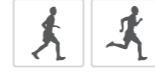

爱思诺运动型硅胶套专为残肢承受更大压力、需要额外稳定性和贴合度的活跃截肢者而制作。

爱思诺运动型硅胶套采用独特的双层硅胶设计和先进的旋转控制系统, 可有效缓冲并保持旋转稳定性。

爱思诺运动型硅胶套专为提供经常运动所需的稳定性和支撑而设计。

奥索建议将爱思诺运动型硅胶套与爱思可®锁具600系列配合使用。

用户信息	
截肢高度:	小腿截肢
冲击力级别:	高到运动级
硅胶套信息	
标准型尺寸:	16, 18, 20, 22, 23.5, 25, 26.5, 28, 30, 32, 34.
剖面:	3mm
矩阵:	10cm 或定制 2-14cm*

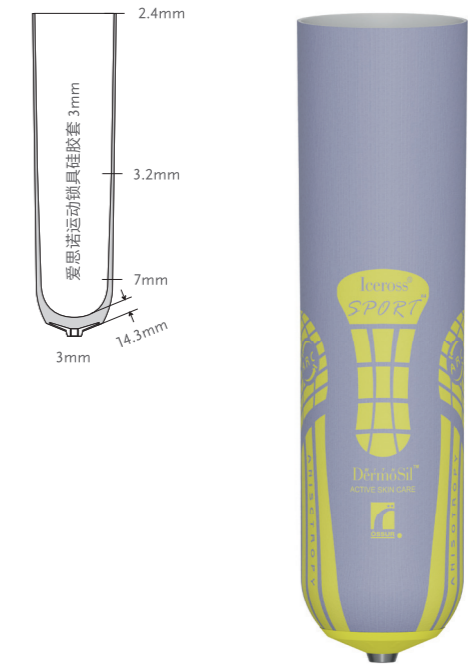

悬吊方式



锁具

特征



稳定矩阵



表面织物



活性皮肤护理



双重硬度

产品编号信息 - 爱思诺运动锁具硅胶套

产品编号	剖面	悬吊方式	矩阵
I-1033XX	3mm	锁具	10cm
I-1233XX	3mm	锁具	定制2-14cm*

* 如需定制矩阵, 请在您的订单上注明您要求的矩阵长度。请注意, 稳定矩阵长度偏差为 +/- 1.5cm属正常范围。

ASPIRE® LOCKING

安赛倍®小腿锁具硅胶套



表面织物实现轻松穿戴和脱下，内置矩阵结构将活塞运动降至最低。

3毫米厚度在业内普遍应用，并且能够适应各种残肢形状。这一材料也适用于奥索公司的其它3毫米锁具硅胶套。

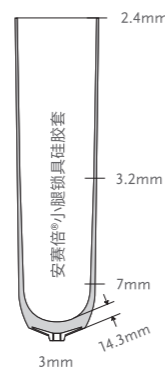

用户信息	
截肢高度:	小腿截肢
冲击力级别:	低到高
硅胶套信息	
标准型尺寸:	18,20,22,23.5,25,26.5,28,30,32,34,36
剖面:	3mm
矩阵:	10cm

悬吊方式



锁具

特征



稳定矩阵



表面织物

产品编号信息 - 安赛倍小腿锁具硅胶套

产品编号	剖面	悬吊方式	矩阵
AS-BLLxx	3mm	锁具	10cm

ICEROSS® SYNERGY™ CUSHION WITH WAVE

爱思诺®复合型衬垫硅胶套波纹型

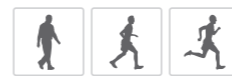

双重作用，具有良好的稳定性和舒适度。

爱思诺复合型衬垫硅胶套波纹型融合了两种不同的硅胶硬度，使舒适度和稳定性达到平衡。

较硬外层为高冲击力级别患者提供出色的稳定性，而具有缓冲作用的柔软内层则可滋养皮肤，带来良好的悬吊效果及舒适感。

波纹结构使患者更容易屈膝部，从而可以更好地适应使用者的活动需求。屈曲阻力的减少意味着耗能也更低。它易于在膝盖处伸展，并有效地控制膝后硅胶套产生褶皱。

奥索建议将爱思诺复合型衬垫硅胶套波纹型与爱思诺®护膝和爱思可®500排气阀系列联合使用。

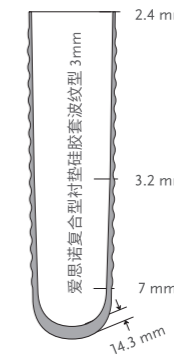

用户信息	
截肢高度:	小腿截肢
冲击力级别:	中到运动级
硅胶套信息	
标准型尺寸:	16,18,20,22,23.5,25,26.5,28,30,32,34,36,40
剖面:	3mm

悬吊方式



衬垫

特征



表面织物



活性皮肤护理



丝滑内表面



双重硬度



波纹结构

产品编号信息 - 爱思诺复合型衬垫硅胶套波纹型

产品编号	剖面	悬吊方式
I-CW63XX	波纹型 3mm	衬垫

ICEROSS® SYNERGY™ CUSHION

爱思诺®复合型衬垫硅胶套



双重作用,具有良好的稳定性和舒适度。

爱思诺复合型衬垫硅胶套融合了两种不同的硅胶硬度,使舒适度和稳定性达到平衡。

较硬外层为高冲击力级别患者提供出色的稳定性,而具有缓冲作用的柔软内层则可滋养皮肤,带来良好的悬吊效果及舒适感。

奥索建议将爱思诺复合型衬垫硅胶套与爱思诺®护膝和爱思可®500排气阀系列联合使用。

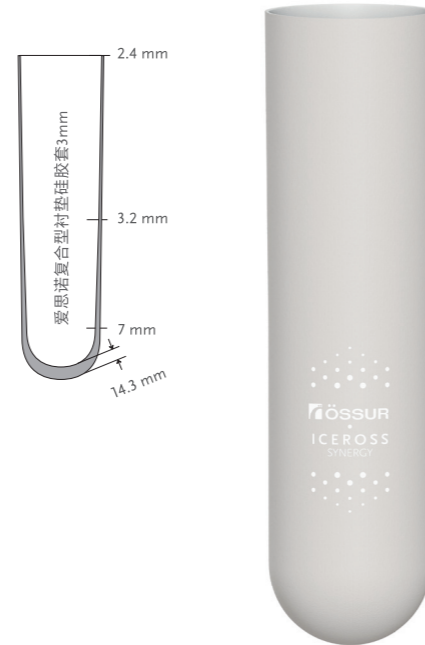

用户信息	
截肢高度:	小腿截肢
冲击力级别:	中到运动级
硅胶套信息	
标准型尺寸:	16, 18, 20, 22, 23.5, 25, 26.5, 28, 30, 32, 34, 36, 40
剖面:	3mm

悬吊方式



衬垫

特征



表面织物



活性皮肤护理



丝滑内表面



双重硬度

产品编号信息 - 爱思诺复合型衬垫硅胶套

产品编号	剖面	悬吊方式
I-CL63XX	3mm	衬垫

ICEROSS DERMO® CUSHION WITH WAVE

爱思诺®护理型衬垫硅胶套波纹型



爱思诺护理型衬垫硅胶套波纹型由柔软的硅胶材质制成,为皮肤提供呵护保养。

本款硅胶套具有极好的柔软度,与皮肤柔和接触,并含有奥索独有的活性皮肤护理成分。德摩杰®硅胶与韧性超强的弹性Supplex®表面织物结合,可提供卓越的耐用性及与皮肤紧密贴合的出色效果。

波纹结构使患者更容易屈膝,从而可以更好地适应使用者的活动需求。屈曲阻力的减少意味着耗能也更低。

奥索建议将爱思诺护理型衬垫硅胶套波纹型与爱思诺®护膝和爱思可®500排气阀系列联合使用。

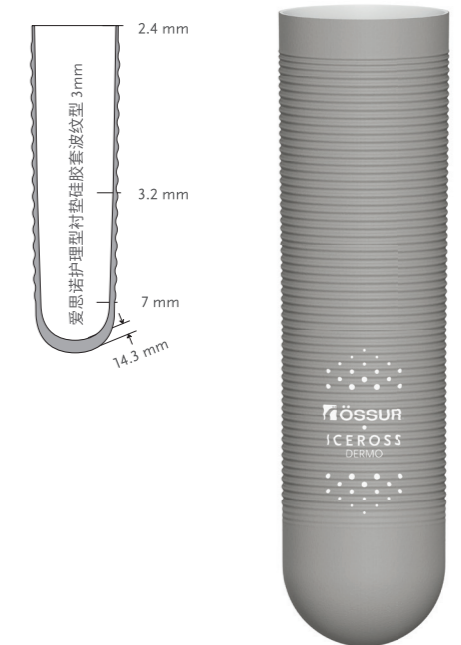

用户信息	
截肢高度:	小腿截肢
冲击力级别:	低到高
硅胶套信息	
标准型尺寸:	16, 18, 20, 22, 23.5, 25, 26.5, 28, 30, 32, 34, 36, 40
剖面:	3mm

悬吊方式



衬垫

特征



表面织物



活性皮肤护理



丝滑内表面



波纹结构

产品编号信息 - 爱思诺护理型衬垫硅胶套波纹型

产品编号	剖面	悬吊方式
I-CW43XX	3mm	衬垫

ICEROSS DERMO® CUSHION

爱思诺®护理型衬垫硅胶套



爱思诺护理型衬垫硅胶套由柔软的硅胶材质制成，为皮肤提供呵护保养。

本款硅胶套具有良好的柔软度，与皮肤柔和接触，并含有奥索独有的皮肤活性护理成分。德摩杰®硅胶与韧性超强的弹性Supplex®表面织物结合，可提供卓越的耐用性及与皮肤紧密贴合的出色效果。

奥索建议将爱思诺护理型衬垫硅胶套与爱思诺®护膝和爱思可®500 排气阀系列联合使用。

用户信息	
截肢高度：	小腿截肢
冲击力级别：	低到高
硅胶套信息	
标准型尺寸：	16, 18, 20, 22, 23.5, 25, 26.5, 28, 30, 32, 34, 36, 40*
剖面：	3mm或6mm

*尺寸40仅提供3mm厚度。

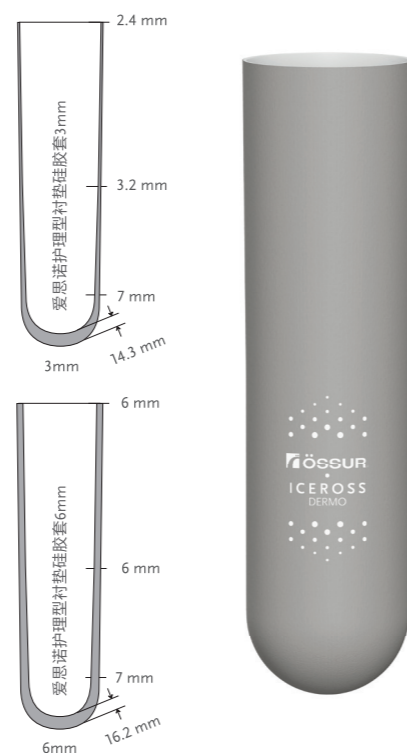

悬吊方式



衬垫

特征



表面织物



活性皮肤护理



丝滑内表面

产品编号信息 - 爱思诺护理型衬垫硅胶套

产品编号	剖面	悬吊方式
I-CL43XX	3mm	衬垫
I-CL46XX	6mm	衬垫

ICEROSS COMFORT® CUSHION

爱思诺®舒适型衬垫硅胶套



爱思诺舒适型衬垫硅胶套采用奥索申思硅胶和尼龙表面织物设计。爱思诺舒适型衬垫硅胶套特别适用于易于产生压力峰值的骨突残肢，或锥形残肢。

奥索建议将爱思诺舒适型衬垫硅胶套与爱思诺®护膝和爱思可®500 排气阀系列联合使用。

用户信息	
截肢高度：	小腿截肢
冲击力级别：	低到中
硅胶套信息	
标准型尺寸：	16, 18, 20, 22, 23.5, 25, 26.5, 28, 30, 32, 34, 36, 40*
剖面：	3mm或6mm

*尺码40仅提供3mm厚度。

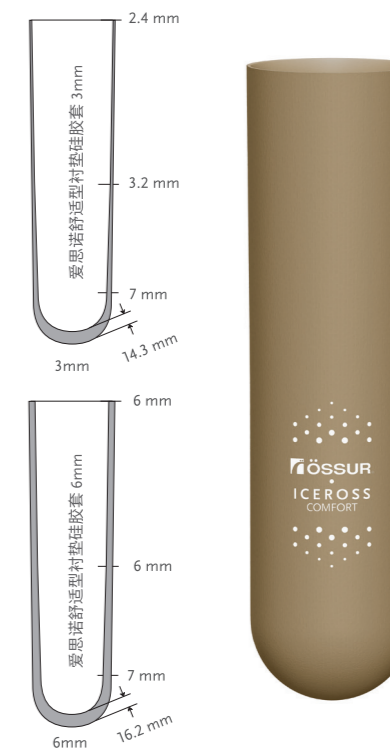

悬吊方式



衬垫

特征



表面织物



丝滑内表面

产品编号信息 - 爱思诺舒适型衬垫硅胶套

产品编号	剖面	悬吊方式
I-CL53XX	3mm	衬垫
I-CL56XX	6mm	衬垫

ICEROSS® ACTIVA CUSHION

爱思诺®竞技型硅胶套



爱思诺竞技型硅胶套采用不同类型的硅胶组合制成,以满足高度活跃的用户挑战性要求。作为专门为活跃用户和运动员而设计的衬垫硅胶套,可提供缓冲功能、舒适性和更强的稳定性。集成式胫骨保护可提供良好的缓冲和舒适性,而更薄、更硬的后部可增强稳定性。

用户信息	
截肢高度:	小腿截肢
冲击力级别:	中到运动级
硅胶套信息	
标准型尺寸:	18,20,22,23.5,25,26.5,28,30,32,34.
剖面:	后侧2mm, 前侧6mm

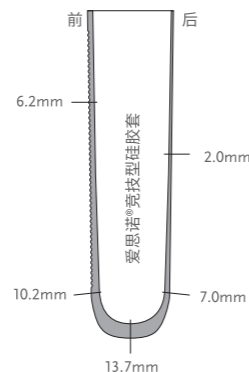

悬吊方式



衬垫

特征



表面织物



表面织物



丝滑内表面



双重硬度



波纹结构



胫骨保护

产品编号信息 - 爱思诺竞技型硅胶套

产品编号	剖面	悬吊方式
I-CT62XX	2mm/6mm	衬垫

ICEROSS® SLEEVE

爱思诺®护膝



爱思诺护膝可产生很好的吸着作用,为膝关节提供更高的稳定性并降低膝关节活动时的阻力。

爱思诺护膝的研发设计使奥索波纹技术的应用达到新的水平。波纹结构使患者更容易屈曲膝部,从而更好地适应使用者的活动需求。屈曲阻力的减少意味着耗能也更低。它在膝关节髌骨部位有效伸展,并控制膝后褶皱。

护膝在接触接受腔边缘处较厚,从而使力度集中在特定区域,以减少磨损和撕裂。

建议爱思诺护膝与爱思诺®衬垫硅胶套系列联合使用。

用户信息	
截肢高度:	小腿截肢
冲击力级别:	全部
护膝信息	
尺寸:	35,41,49,55,62



特征



丝滑内表面

产品编号信息 - 爱思诺护膝

在髌骨中点上方15cm处测量围长,并选择正确的尺寸。

产品编号	尺寸	测量值
F-201135	35	35-41cm
F-201141	41	41-49cm
F-201149	49	49-55cm
F-201155	55	55-62cm
F-201162	62	62-76cm

GENU SLEEVE

GENU护膝



GENU护膝提供悬吊和无缝织物覆盖层使膝套易于在膝关节处弯曲。

GENU护膝是一款TPE膝套, 适合偏爱高佩戴舒适度的中低度活跃患者。



用户信息	
截肢高度:	小腿截肢
冲击力级别:	低到中

产品编号信息 -GENU护膝

在髌骨中点上方15cm处测量围长。

产品编号	尺寸	测量值	长度
MK00202	小	30-40cm	约35cm
MK00203	中	38-50cm	约35cm
MK00204	大	48-64cm	约35cm

保护罩

护膝保护罩可以延长护膝使用寿命, 它包含在GENU护膝套装中, 当然您也可以单独订购。在您穿戴GENU护膝或其他护膝前, 先将保护罩套在接受腔上即可。



产品编号信息 -GENU护膝保护罩

在髌骨中点上方15cm处测量围长。

产品编号	尺寸	测量值	长度
M000202	小	30-40cm	约35cm
M000203	中	38-50cm	约35cm
M000204	大	48-64cm	约35cm

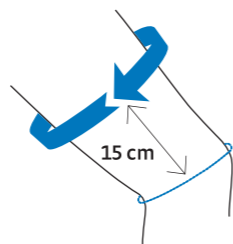

ICEROSS® TRANSFEMORAL LINERS BY ÖSSUR

奥索爱思诺®大腿硅胶套

为了达到假肢安装的良好效果, 与小腿残肢相比, 大腿残肢为假肢技师带来了略有不同的挑战。由于认识到这些挑战, 奥索率先设计并研发了专门的爱思诺大腿硅胶套, 保护大腿残肢并增加其舒适度, 使大腿假肢达到良好的悬吊效果。

1. 尺寸
2. 残肢长度
3. 剖面选择
4. 使用硅胶套附件

1. 尺寸

保持残肢软组织下垂, 在距离残肢末端4厘米处作好标记。用卷尺以中等拉力在标记处测量残肢围长。

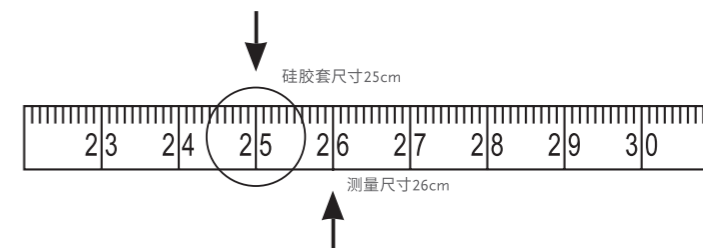
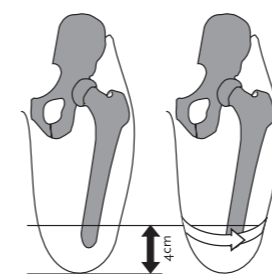

测量值相当于欲使用的爱思诺硅胶套的尺寸。选择匹配测量值的硅胶套尺寸, 如果测量值在两尺寸之间, 选择较小的尺寸。切勿选择比测量值大或比测量值较小尺寸的更小尺寸。例如: 测得残肢围长为26cm, 选择的硅胶套尺寸为25。

备注 - 爱思诺锁具硅胶套:

硅胶套末端的尺寸特定的伞形结构与矩阵结构共同作用。两者作用的效果则取决于爱思诺硅胶套尺寸的正确选择。尺寸选择不适可能导致使用者的不适感、出汗并降低假肢的适配性。

备注 - 爱思诺西林硅胶套:

对于爱思诺西林硅胶套而言, 低压密封圈(HSMTM)必须准确贴靠硅胶套全围长处。一旦您根据我们的说明选定这种硅胶套, 请按下图对密封圈进行目检和手动检查。图-3为正好合适情况。某些情况下, 可能需要选择小一号尺寸的硅胶套以达到这种合适密封圈适配效果(这是爱思诺西林硅胶套的独特特征, 不应将其应用于其它任一爱思诺硅胶套, 爱思诺西林X5和西林V硅胶套也不例外。)



1. 硅胶套太小



2. 硅胶套太大

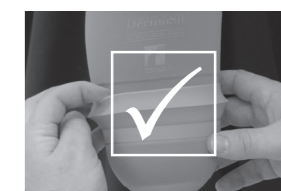

3. 硅胶套正好合适

尺寸建议仅作为用户指导。可能会出现需选择其它尺寸的例外情况。

ICEROSS SEAL-IN® X LOCKING TF

爱思诺西林®X大腿锁具硅胶套

密封圈选择表

1. 在残肢适当的位置测量围长(单位:cm),直接接触皮肤测量
2. 参考选择表来选择正确的密封圈尺码。
3. 选择表说明:X-密封圈尺寸、Y-残肢围长(单位:cm)、A-较紧适配、B-较松适配

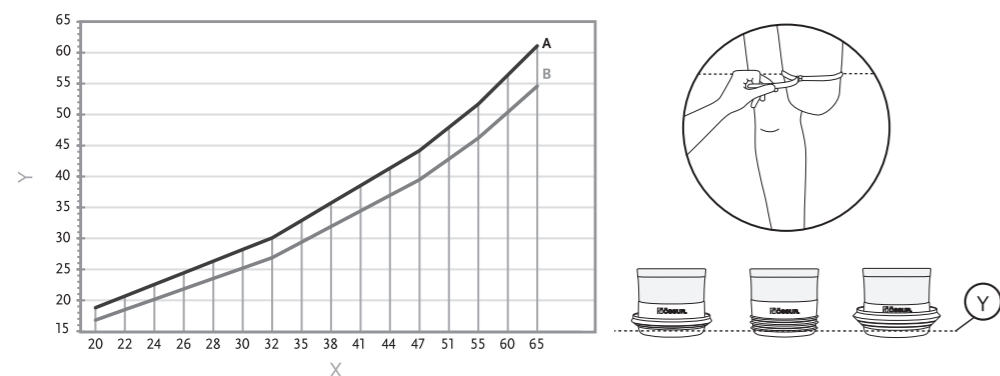

最短残肢长度建议

保持残肢软组织自然下垂,测量会阴至残端的残肢长度,并将所得的测量值与下表对照

硅胶套尺寸	最短残值长度
23,5-28	14cm
30-34	15cm
36-42	16cm
45	17cm
50-55	18cm

产品编号信息 - 爱思诺西林X大腿锁具硅胶套

产品编号	描述	包含
I-SXLSXX	爱思诺西林X大腿锁具硅胶套标准型 2mm	硅胶套
I-SXLCXX	爱思诺西林X大腿锁具硅胶套锥型 3mm	硅胶套
I-SXC0XX	西林X密封圈-标准型	西林X密封圈
I-SXG0XX	西林X密封圈-牢固型	西林X密封圈
I-SXV0XX	西林X密封圈-调节型	西林X密封圈

ICEROSS SEAL-IN® X TF

爱思诺西林®X大腿硅胶套



更薄、更牢、更长,独立于硅胶套的可移动密封圈,实现了个性化适配。

奥索新上市的一款西林硅胶套,专门为解决大多数大腿截肢者所面临的挑战而设计。对大部分患者而言,使用吸着式硅胶套会避免因各种压力点和残肢形状改变而造成的各类问题。

爱思诺西林X大腿硅胶套是西林密封圈悬吊方式中先进的设计,配备了独立的、可移动的密封圈。

有三种不同密封圈供选择:

- 西林X密封圈(标准型) - 适宜日常使用
- 西林X密封圈(牢固型) - 强化旋转控制
- 西林X密封圈(调节型) - 适用于具有较大的体积变化的残肢

用户信息	
截肢高度:	大腿截肢
冲击力级别:	全部
硅胶套信息	
标准型尺寸:	25,26,5,28,30,32,34,36,38,40,45,50,55
锥型尺寸:	23,5,25,26,5,28,30,32,34,36,38,40
密封圈尺寸:	20,22,24,26,28,30,32,35,38,41,44,47,51,55,60,65
剖面:	3mm

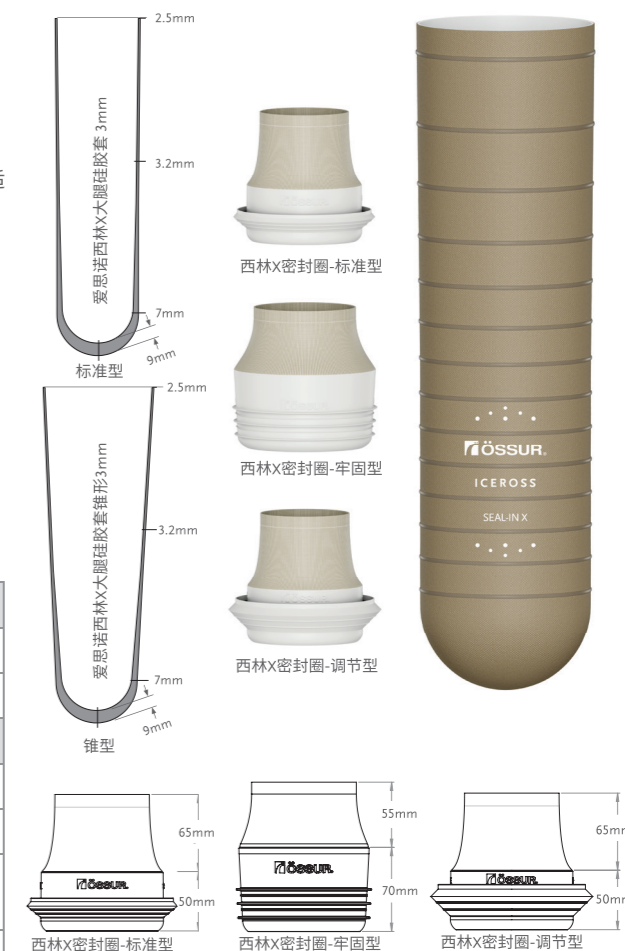

悬吊方式



西林X

特征



表面织物



活性皮肤护理



丝滑内表面



锥型结构



易滑涂层

ICEROSS SEAL-IN® X TF

爱思诺西林®X大腿硅胶套

密封圈选择表

1. 在残肢适当的位置测量围长(单位:cm),直接接触皮肤测量
2. 参考选择表来选择正确的密封圈尺码。
3. 选择表说明:X-密封圈尺寸、Y-残肢围长(单位:cm)、A-较紧适配、B-较松适配

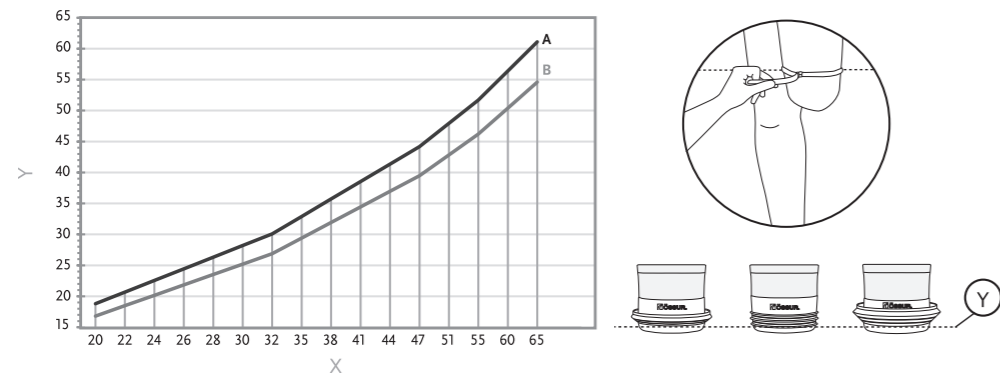

最短残肢长度建议

保持残肢软组织自然下垂,测量会阴至残端的残肢长度,并将所得的测量值与下表对照

硅胶套尺寸	最短残值长度
23.5-28	16cm
30-34	17cm
36-40	18cm
45	19cm
50	20cm
55	21cm

产品编号信息 - 爱思诺西林X大腿硅胶套

产品编号	描述	包含
I-8532XX	爱思诺西林X大腿硅胶套标准型	硅胶套
I-8632XX	爱思诺西林X大腿硅胶套锥型	硅胶套
I-SXC0XX	西林X密封圈-标准型	西林X密封圈
I-SXG0XX	西林X密封圈-牢固型	西林X密封圈
I-SXV0XX	西林X密封圈-调节型	西林X密封圈

ICEROSS SEAL-IN® X5 TRANSFEMORAL

爱思诺西林®X5大腿硅胶套



爱思诺西林X5大腿硅胶套具有5个组合密封圈的硅胶套,可提供舒适和紧密的悬吊。

具有弹性的硅胶负压悬吊系统为其带来了绝对密封的悬吊保障,而其降低震动和增加对旋转控制的作用则为患者提供了更佳舒适度和稳定性。

建议将爱思诺西林X5大腿硅胶套与爱思可®锁具500系列排气阀联合使用。

用户信息	
截肢高度:	大腿截肢
冲击力级别:	全部
硅胶套信息	
标准型尺寸:	25,26.5,28,30,32,34,36,38,40,45,50,55
锥型尺寸:	25,26.5,28,30,32,34,36,38
剖面:	3mm
矩阵:	全长



悬吊方式



西林X5

特征



稳定矩阵



表面织物



活性皮肤护理



丝滑内表面



锥型结构

最短残肢长度建议

硅胶套尺寸	最短残值长度
25-30	125mm
32-40	135mm
45-50	155mm
55	165mm

产品编号信息 - 爱思诺西林X5大腿硅胶套

产品编号	剖面	悬吊方式	矩阵
I-TF673XX	标准型3mm	西林X5	全长
I-TF678XX	锥型3mm	西林X5	全长

AEROFIT SEAL-IN®

安肤透™西林硅胶套



安肤透西林硅胶套采用了透气性硅胶材料,有标准型和锥型两款可选。远端连接处则采用更密实的硅胶材料提供一定缓冲,并保持西林密封悬吊的性能。

安肤透将3D打印的西林硅胶套与透气性接受腔相结合。衬垫硅胶套通过减少湿气积聚来提升患者舒适度,同时保持西林的稳固悬吊效果。

安肤透的独特设计利用用户自身的运动将接受腔内空气排出,促进气流循环,使皮肤保持更干爽。通风孔、网状硅胶结构以及安肤透西林衬垫硅胶套面料共同作用,有效排走湿气,显著改善残肢皮肤的健康感受。

安肤透西林衬垫硅胶套有标准型与锥形两种款式。西林密封圈表面采用易滑(Easy Glide),无需酒精喷雾或其他润滑剂即可轻松穿戴接受腔。

该西林衬垫硅胶套是安肤透透气性假肢内界面产品之一。请查看本目录中关于安肤透接受腔、安肤透透气组件及安肤透工具套件的面,以便为患者提供完整的安肤透解决方案。



用户信息	
截肢高度:	大腿截肢
冲击力级别:	低到高
硅胶套信息	
标准型尺寸:	25,26.5,28,30,32,34,36,38,40,45,50,55.
锥型尺寸:	23.5,25,26.5,28,30,32,34,36,38,40.
剖面:	3mm
矩阵:	全长

悬吊方式



西林

特征



稳定矩阵



表面织物



活性皮肤护理



丝滑内表面



锥型结构



透气性



易滑涂层

产品编号信息 - 安肤透西林硅胶套

产品编号	剖面	悬吊方式	矩阵
AF-STFS0XX	标准型3mm	西林	全长
AF-STFC0XX	锥型3mm	西林	全长

配件

硅胶套支架

硅胶套支架是专为存放硅胶套或洗后晒干硅胶套使用。

产品编号	描述
P-940001	硅胶套支架



ICEROSS SEAL-IN® TRANSFEMORAL

爱思诺西林®大腿硅胶套



爱思诺西林大腿硅胶套为低至运动级冲击力级别的大腿截肢患者提供了卓越的稳定性和自由度。如今借助一种新型织物,粘合度增加了25%,该表面织物非常耐用且允许围长的弹性伸展。

奥索建议将爱思诺西林大腿硅胶套与爱思可® 锁具500系列排气阀联合使用。

用户信息	
截肢高度:	大腿截肢
冲击力级别:	全部
硅胶套信息	
标准型尺寸:	25,26.5,28,30,32,34,36,38,40,45,50,55
锥型尺寸:	25,26.5,28,30,32,34,36,38
剖面:	3mm
矩阵:	全长

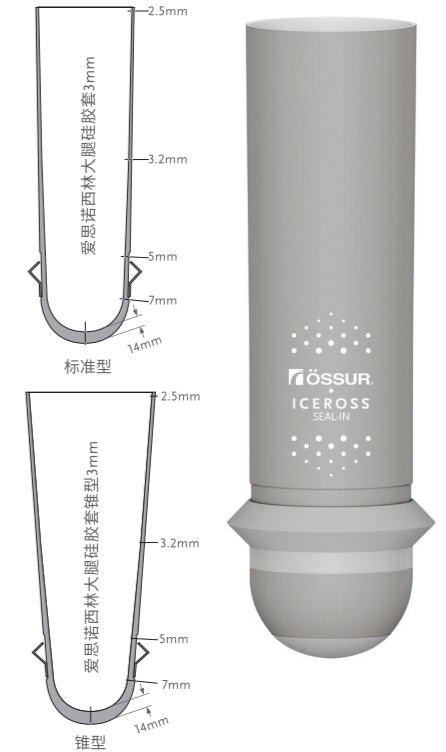

悬吊方式



西林

特征



稳定矩阵



表面织物



活性皮肤护理



丝滑内表面



锥型结构

残肢最短长度要求

硅胶套尺寸	最短残肢长度
25-30	125mm
32-40	135mm
45-50	155mm
55	165mm

产品编号信息 - 爱思诺西林大腿硅胶套

产品编号	剖面	悬吊方式	矩阵
I-7532XX	标准型3mm	西林	全长
I-7632XX	锥型3mm	西林	全长

4SEAL CLASSIC™

西优™4圈大腿硅胶套



西优4圈大腿硅胶套提供残肢与假肢之间的优良悬吊。西优4圈大腿硅胶套提供残肢与假肢之间的优良悬吊。使用独特的亲肤硅胶，易于清洁，结合Umbrellan织物可减缓幻肢痛发生。4个舒适，柔软的密封圈不会对残肢带来额外压力。

该硅胶套无需润滑剂即可翻转穿戴，更灵活，更方便。

- 新颖的4层密封圈-更好的贴合，更稳定的悬吊并且无压迫感
- 加强型光滑表面--自带润滑效果并易于清洁
- 硅胶套穿脱容易，无需润滑剂即可翻转穿戴
- 防水性能好，洗澡游泳无顾虑
- 减缓幻肢痛，提高生活质量
- 防撕裂材料，即使高强度撕拉状态下也不会出现裂痕
- 全长矩阵，防止滑脱

用户信息	
截肢高度:	大腿截肢, 膝离断
冲击力级别:	全部
硅胶套信息	
标准型尺寸:	26.5,28,30,32,34,36,38,40,42,45,50
锥型尺寸:	25,26.5,28,30,32,34,36,38,40
剖面:	3mm
矩阵:	全长

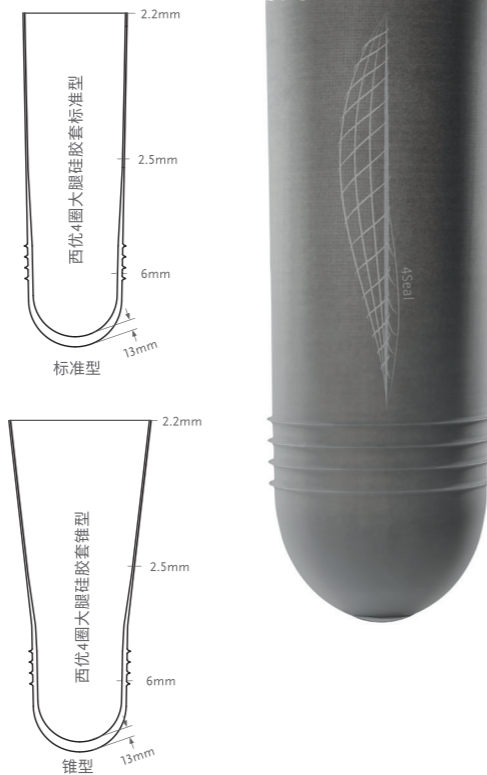

悬吊方式



西优

特征



稳定矩阵



锥型结构



易滑涂层



UMBRELLAN 织物

产品编号信息 - 西优硅胶套

产品编号	剖面	悬吊方式	矩阵
M8917XX	标准型3mm	西优	全长
M8918XX	锥型3mm	西优	全长

ICEROSS® TRANSFEMORAL LOCKING

爱思诺®大腿锁具硅胶套



爱思诺大腿锁具硅胶套是悬吊型大腿硅胶套，专为大腿截肢者提供优良的稳定性和控制而设计。

如今借助一种新型织物，粘合度增加了25%，该表面织物非常耐用且允许围长的弹性伸展。

奥索建议将爱思诺大腿锁具硅胶套与爱思可® 锁具200系列联合使用。

用户信息	
截肢高度:	大腿截肢
冲击力级别:	全部
硅胶套信息	
标准型尺寸:	25,26.5,28,30,32,34,36,38,40,42,45,50,55
锥型尺寸:	23.5,25,26.5,28,30,32,34,36,38,40,42
剖面:	标准型2mm, 锥型3mm
矩阵:	全长

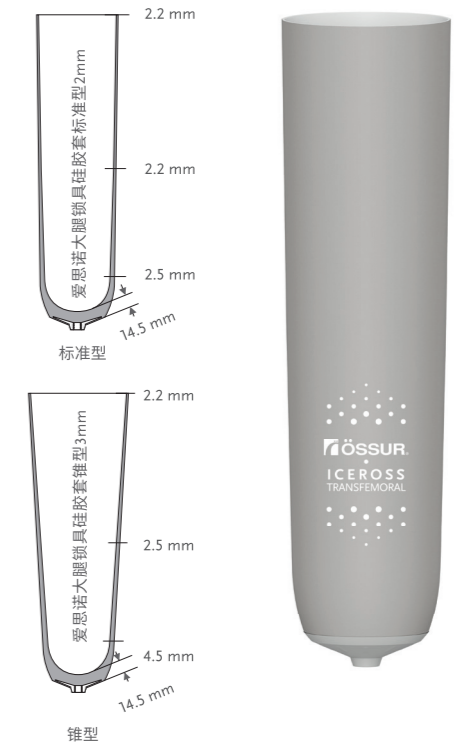

悬吊方式



锁具

特征



稳定矩阵



表面织物



活性皮肤护理



丝滑内表面



锥型结构

产品编号信息 - 爱思诺大腿锁具硅胶套

产品编号	剖面	悬吊方式	矩阵
I-7032XX	标准型2mm	锁具	全长
I-7132XX	锥型3mm	锁具	全长

ASPIRE® TRANSFEMORAL LOCKING

安塞倍®大腿锁具硅胶套



安塞倍大腿锁具硅胶套采用进口硅胶制成，具有牢固、稳定、持久等特点。外层（即织物外罩）防磨，提高强度和耐久性，同时允许径向拉伸并确保舒适弹性。当然还有锁具悬吊系统，与末端伞形结构相连，可以分散作用力。

对于锁具悬吊系统，我们推荐使用Icelock 200系列。

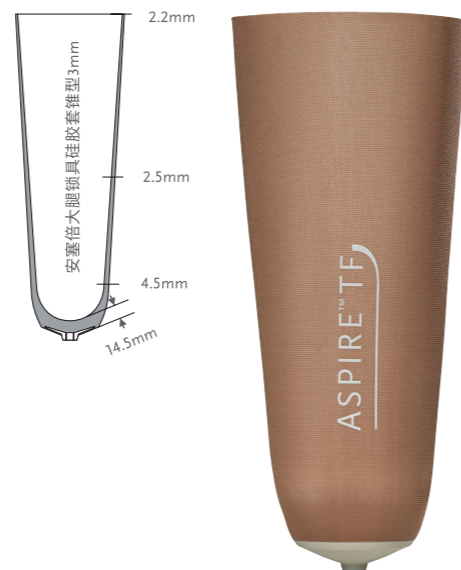

用户信息	
截肢高度:	大腿截肢
冲击力级别:	全部
硅胶套信息	
标准型尺寸:	25,26.5,28,30,32,34,36,38
剖面:	锥型3mm
矩阵:	全长

悬吊方式



锁具

特征



稳定矩阵



表面织物



丝滑内表面



锥型结构

产品编号信息 - 安塞倍大腿锁具硅胶套

产品编号	剖面	悬吊方式	矩阵
AS-ACL1XX	3mm	锁具	全长

AKOS™

爱科™硅胶套



爱科硅胶套提供残肢与假肢间紧密的悬吊。同时适用于临时假肢与最终假肢。独特的硅胶材料表面光滑，透气性强。透明外观方便观察残肢。

- 光滑表面，穿脱快速容易
- 内外均可见的定位线使穿戴更准确
- 理想的软组织接触面能缓解对残肢的压力
- 易于清洁，干净卫生
- 全长矩阵，防止滑脱
- 防水性能好，洗澡，游泳无顾虑
- 光滑外表面取型时无需隔离

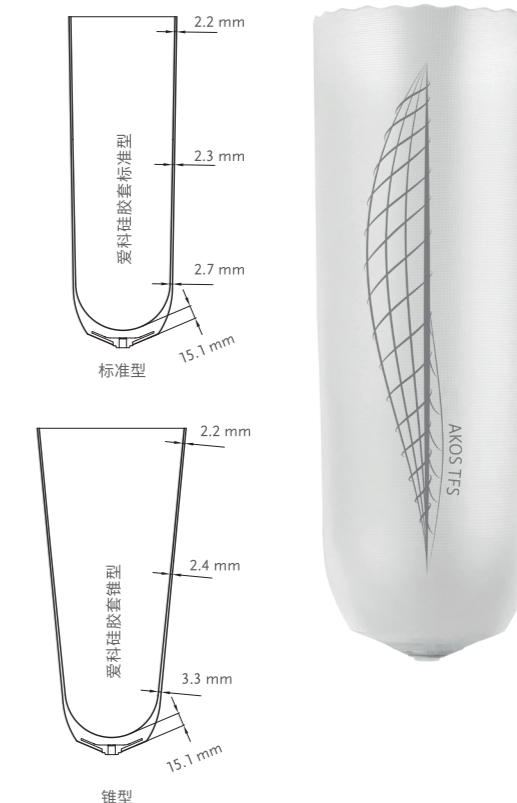

用户信息	
截肢高度:	大腿截肢
冲击力级别:	全部
硅胶套信息	
标准型尺寸:	27,31,35,39,43,47,52
锥型尺寸:	24,27,31,35,39
剖面:	标准型或锥型
矩阵:	全长

悬吊方式



锁具

特征



稳定矩阵



锥型结构



EASYGLIDE涂层

产品编号信息 - 爱科硅胶套

产品编号	剖面	悬吊方式	矩阵
M8955XX	标准型	锁具	全长
M8956XX	锥型	锁具	全长

ICEROSS® UPPER-X LOCKING

爱思诺® 上衣锁具硅胶套



爱思诺上衣锁具硅胶套是为上肢截肢患者提供的一款具有良好的悬吊效果的舒适型硅胶套。

与目前其它悬吊方式不同的是，爱思诺上衣锁具硅胶套不需使用任何束带，且具有超薄的柔软剖面，从而增加使用者的舒适感和肢体本体感。结合优质的德摩丝® 硅胶与全矩阵表面织物，可获得良好的悬吊效果。全长矩阵几乎降低了活塞运动，同时还允许围长伸展，从而调节残肢容积波动。采用滚动式穿脱法还使其穿戴和脱下简单方便，没有任何麻烦。

奥索建议将爱思诺上衣锁具硅胶套与爱思可® 锁具700系列联合使用。

用户信息	
截肢高度:	前臂截肢和上臂截肢
冲击力级别:	全部
硅胶套信息	
标准型尺寸:	12, 14, 16, 18, 20, 22
剖面:	1mm

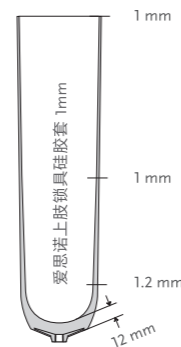

悬吊方式



锁具

特征



稳定矩阵



表面织物



活性皮肤护理



丝滑内表面

产品编号信息 - 爱思诺上衣锁具硅胶套

产品编号	剖面	悬吊方式	矩阵
I-8131XX	1mm	锁具	全长

ACCESSORIES

爱思诺® 硅胶套附件

爱思诺杯形硅胶垫

杯形硅胶垫需与爱思诺硅胶套一同使用。它由硅胶制成，专为锥形和/或敏感形残肢而设计，以填补硅胶套内的体积空隙。

产品信息	
尺寸:	06,07,09,11,12,14,16,17,19,20,22,24,26

在残肢末端上方约4cm处测量围长，以选择正确的杯形硅胶垫尺寸。选择比测量值小1或2号的杯形硅胶垫，并卷上残肢。穿戴好杯形硅胶垫后，在靠末端往上约4cm处测量围长，以选择与硅胶垫适配的正确的硅胶套尺寸，并根据测量值选择与测量值一致的爱思诺硅胶套尺寸或小一号的尺寸。

产品编号	描述
I-3000XX	杯形硅胶垫



爱思诺圆形硅胶垫

爱思诺圆形硅胶垫是分散高负载区域压力的辅助用品，为骨突部位提供衬垫，也可用来填充深空隙和残肢疤痕。

产品信息			
产品编号	尺码	厚度	适配硅胶套尺寸
I-610338	37mm	10mm	12-20
I-610348	45mm	10mm	22-23.5
I-610358	54mm	10mm	25-28
I-610368	62mm	10mm	30-32
I-610378	70mm	10mm	34-36
I-610388	77mm	10mm	38-42
I-610398	86mm	10mm	45



硅胶粘合剂

帮助修复爱思诺硅胶套或护膝的轻微破损，并固定修剪后的爱思诺大腿硅胶套上的表面织物。

产品编号	描述
I-400310	硅胶粘合剂 (10ml)



润滑喷雾剂

使用爱思诺润滑喷雾剂可以辅助穿脱爱思诺西林硅胶套和爱思诺基础型硅胶套。

产品编号	描述
S-610250	爱思诺润滑喷雾剂 (250ml)



ACCESSORIES

爱思诺®硅胶套附件

硅胶套波纹剪刀

- 硅胶套修边工具
- 剪除边缘,降低残肢受到的压力

产品编号	描述
1950006	硅胶套波纹剪刀



爱思诺保护袜

保护袜使接受腔穿脱更加容易。加固型末端开口设计,增加耐用性。

产品编号	描述	长度
K-190200	保护袜	28cm



爱思诺残肢袜

残肢袜具有较薄的末端,以防止残肢被推出接受腔,从而确保硅胶套锁定良好。残肢袜末端设计有全织孔,确保锁头的穿出和正常功能。

产品编号	描述	长度
K-520002	残肢袜2层厚 - 2个/包	32cm
K-520004	残肢袜4层厚 - 2个/包	33cm



爱思诺西林残肢袜

爱思诺西林残肢袜专为与爱思诺西林硅胶套配合使用而设计,当残肢近端有体积空隙时,可穿戴该残肢袜以获取最佳的适配效果。爱思诺西林残肢袜专用于低压密封圈(HSM™)上方,切勿覆盖在密封圈上面。

产品编号	尺码	爱思诺硅胶套尺码	长度	层数
K-531110	10	16-25	35cm	1
K-531113	13	26.5-34	35cm	1
K-531116	16	36-45	35cm	1
K-531120	20	50-55	35cm	1
K-531310	10	16-25	35cm	3
K-531313	13	26.5-34	35cm	3
K-531316	16	36-45	35cm	3
K-531320	20	50-55	35cm	3



注意: 如果残肢袜覆盖在HSM密封圈上,将降低悬吊效果。

ACCESSORIES

爱思诺®硅胶套附件

残肢袜

奥索残肢袜可以用来补偿残肢容积波动。有孔款可用于锁具硅胶套,无孔款可用于衬垫硅胶套。穿着舒适,性能优良,可以搭配硅胶套也可以单独使用。

顶部无卷边设计,防止收缩,高级针织工艺加强锁具孔悬吊,同时不增加厚度,不过度拉伸。

奥索残肢袜拥有六个级别,其中三种是3层袜,另三种是5层袜。



奥索残肢袜(3双)-黑色涤纶/莱卡							
产品编号	3层	5层	尺码	长度	顶部宽度	末端宽度*	适配硅胶套尺寸
1SB1NASH3	1SB3NASH3	1SB5NASH3	轻便型小号	25-35cm	15cm	10cm	18,20,22
1SB1NAMD3	1SB3NAMD3	1SB5NAMD3	轻便型中号	40-50cm	15cm	10cm	18,20,22
1SB1NALG3	1SB3NALG3	1SB5NALG3	轻便型大号	55-70cm	15cm	10cm	18,20,22
1SB1RGXS3	1SB3RGXS3	1SB5RGXS3	标准型超小号	20-30cm	17.5-20cm	10-12.5cm	23.5,25,26.5,28
1SB1RGSH3	1SB3RGSH3	1SB5RGSH3	标准型小号	25-35cm	17.5-20cm	10-12.5cm	23.5,25,26.5,28
1SB1RGMD3	1SB3RGMD3	1SB5RGMD3	标准型中号	40-50cm	17.5-20cm	10-12.5cm	23.5,25,26.5,28
1SB1RGLG3	1SB3RGLG3	1SB5RGLG3	标准型大号	55-70cm	17.5-20cm	10-12.5cm	23.5,25,26.5,28
1SB1WDSH3	1SB3WDSH3	1SB5WDSH3	加大型小号	25-35cm	23cm	15cm	28,30,32,34
1SB1WDMD3	1SB3WDMD3	1SB5WDMD3	加大型中号	40-50cm	23cm	15cm	28,30,32,34
1SB1XWSH3	1SB3XWSH3	1SB5XWSH3	超大型小号	25-35cm	25cm	17.5cm	34,36,38,40
1SB1XWMD3	1SB3XWMD3	1SB5XWMD3	超大型中号	40-50cm	25-30cm	17.5-20cm	36,38,40,42,45

* 测量: 残肢末端向上5cm处

奥索残肢袜露趾款(3双)-黑色涤纶/莱卡							
产品编号	3层	5层	尺码	长度	顶部宽度	末端宽度*	适配硅胶套尺寸
1SBSNASH3	1SB3SNSH3	1SB5SNSH3	轻便型小号	25-35cm	15cm	10cm	18,20,22
1SBSNAMD3	1SB3SNMD3	1SB5SNMD3	轻便型中号	40-50cm	15cm	10cm	18,20,22
1SBSRGXS3	1SB3SRXS3	1SB5SRXS3	标准型超小号	20-30cm	17.5-20cm	10-12.5cm	23.5,25,26.5,28
1SBSRGSH3	1SB3SRSH3	1SB5SRSH3	标准型小号	25-35cm	17.5-20cm	10-12.5cm	23.5,25,26.5,28
1SBSRGMD3	1SB3SRMD3	1SB5SRMD3	标准型中号	40-50cm	17.5-20cm	10-12.5cm	23.5,25,26.5,28
1SBSRGLG3	1SB3SRLG3	1SB5SRLG3	标准型大号	55-70cm	17.5-20cm	10-12.5cm	23.5,25,26.5,28
1SBSWDSH3	1SB3SWSH3	1SB5SWSH3	加大型小号	25-35cm	23cm	15cm	28,30,32,34
1SBSWDMD3	1SB3SWMD3	1SB5SWMD3	加大型中号	40-50cm	23cm	15cm	28,30,32,34

* 测量: 残肢末端向上5cm处

ACCESSORIES

爱思诺®硅胶套附件

COMFORT 残肢压力袜

用于下肢截肢后对残肢加压治疗。

- 抗菌性大大减少异味
- 光滑的残肢远端连接
- 平滑表面
- 顶部一体式硅胶凸点预防下滑
- 定制髌关节姿势附加装置允许大腿截肢后控制体位



用户信息	
截肢高度:	大腿截肢, 膝离断和小腿截肢

产品信息, 大腿截肢						
尺码	腿围		产品编号			
	cF ²	cG ¹	小 18-22cm	中 23-27cm	大 28-32cm	超大 33-37cm
1	30-32cm	42-45cm	AK_S0W1	AK_M0W1	AK_L0W1	AK_X0W1
2	32-34cm	45-49cm	AK_S0W2	AK_M0W2	AK_L0W2	AK_X0W2
3	35-38cm	49-53cm	AK_S0W3	AK_M0W3	AK_L0W3	AK_X0W3
4	38-41cm	53-57cm	AK_S0W4	AK_M0W4	AK_L0W4	AK_X0W4
5	41-44cm	57-61cm	AK_S0W5	AK_M0W5	AK_L0W5	AK_X0W5
6	44-47cm	61-65cm	AK_S0W6	AK_M0W6	AK_L0W6	AK_X0W6

压力值-No: _1=20-30mmHg _2=30-40mmHg

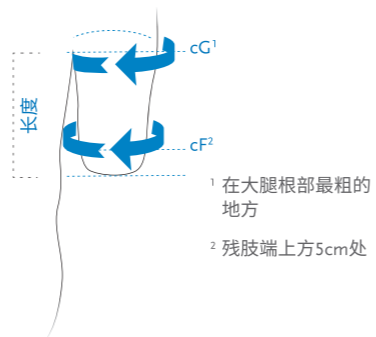

产品信息, 小腿截肢						
尺码	腿围			产品编号		
	cC ⁵	cE ⁴	cF ³	小 28-34cm	中 35-41cm	大 42-48cm
0	26-28cm	28-30cm	38-40cm	BK_S0N0	BK_M0N0	BK_L0N0
1	28-30cm	30-32cm	40-42cm	BK_S0N1	BK_M0N1	BK_L0N1
2	30-33cm	32-35cm	42-45cm	BK_S0N2	BK_M0N2	BK_L0N2
3	33-36cm	35-38cm	45-48cm	BK_S0N3	BK_M0N3	BK_L0N3
4	36-39cm	38-41cm	48-51cm	BK_S0N4	BK_M0N4	BK_L0N4
5	39-42cm	41-44cm	51-54cm	BK_S0N5	BK_M0N5	BK_L0N5
6	42-45cm	44-47cm	54-57cm	BK_S0N6	BK_M0N6	BK_L0N6

压力值-No: _1=20-30mmHg _2=30-40mmHg

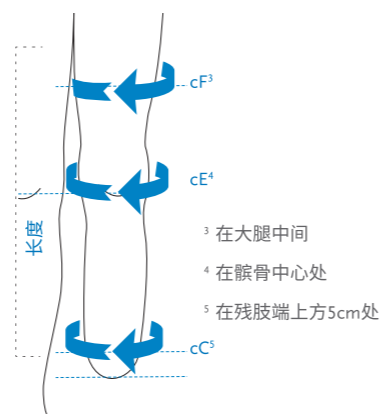

ACCESSORIES

爱思诺®硅胶套附件

RELAX幻肢痛夜间护理袜

Relax幻肢痛夜间护理袜用于治疗幻肢痛, 采用亲肤织物, 穿着舒适。

- 需特别用于保护敏感的残肢
- 大大降低幻肢痛
- 适用于夜间脱下假肢后使用
- 顶部绑带可以牢牢包裹残肢



用户信息	
截肢高度:	大腿截肢, 膝离断和小腿截肢

产品信息			
尺码	腿围	产品编号	长度
S	20-26cm	188000S	35 cm
M	26-33cm	188000M	35 cm
L	33-42cm	188000L	35 cm
XL	42-52cm	18800XL	35 cm
XXL	52-62cm	1880XXL	35 cm

特征



UMBRELLAN 织物

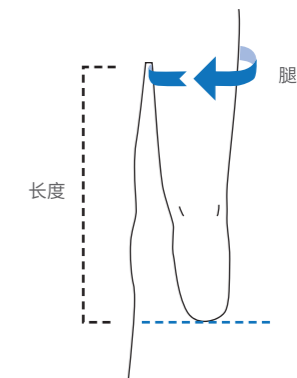

ACCESSORIES

爱思诺®硅胶套附件

易剪残肢容积袜

残肢容积补偿袜，配有一体式防滑带。采用EASY CUT(易切割)技术，无需脱下就可以根据残肢容积变化，轻松裁剪到5种不同长度。一体式抓握绑带牢牢锁定硅胶套，预防残肢袜下滑。

- 适配所有奥索旗下硅胶套
- 袜子内衬防滑带可以穿在密封圈上方，无需额外固定。

尺寸信息				
尺码	标准型	锥形	长度	产品编号
XS	18-23,5		24cm	1880009
S	26,5-32	25-28	24cm	1880010
M	34-40	30-34	24cm	1880011
L	45-50	36-40	24cm	1880012



ACCESSORIES

爱思诺®硅胶套附件

爱思诺剪边大师

产品编号	描述
K-220000	爱思诺剪边大师
K-200150	备用刀轮套件

- 包括:
- 上刀轮 (K-200126)
 - 下刀轮 (K-200127)
 - 摩擦环 (K-200118)

硅胶套支架

硅胶套支架是专为存放硅胶套或洗后晒干硅胶套使用。

产品编号	描述
P-940001	硅胶套支架



ÖSSUR SOCKETS

奥索接受腔

奥索 大腿 解决方案



即时成型大腿接受腔



安肤透™



CONNECT TF

奥索 小腿 解决方案



即时成型小腿接受腔

ÖSSUR SOCKETS

奥索接受腔

特征

透气性

接受腔内界面通风结构,减少硅胶套内部水分堆积。



透气性

即时成型接受腔

奥索即时成型接受腔是一种可移动制作接受腔的技术,假肢技师可以在任意地点通过加压取型的方法快速制作接受腔,完全取代了传统的阳型取型模式。



即时成型接受腔

防溅水

防溅水产品允许在潮湿或湿润的环境中使用,但不允许浸没。来自任何方向的淡水溅到外壳上都不会产生有害影响。与淡水接触后请彻底擦干。淡水:包括自来水,但不包括盐水和氯化水。



防溅水

防水

无论是淡水、盐水还是氯化水,奥索的防水产品都能为您提供所需的保护。使用优质的材料可提供永久的防水保护,即使在浸没后也能防止水的有害侵入,同时继续提供产品功能。



防水

ÖSSUR SOCKETS

即时成型接受腔

简介

即时成型接受腔是一种以截肢者为中心的标准接受腔制作技术。无论是大腿还是小腿截肢，无论是什么活动级别，都可以在任何地点一次性完成取型和修型工作。

即时成型接受腔帮助假肢技师一次性制作质量优秀，适配舒适以及剪切美观的接受腔。

简化的步骤和良好的接受腔不仅能提升观众满意度，也可以节省技师时间，因为患者无需多次往返装配单位。

即时成型接受腔系统包含以下主要配件：

- 取型硅胶套
- 制作接受腔所需材料，包括纤维编织套和树脂
- 即时成型接受腔套件，包括爱思康工具箱和EVA免压垫

爱思康工具箱是一种单腔加压塑型系统，采用对残肢成型时加压法，控制软组织的形状，减少了修型时间，并且确保了结果的可重复性和精确性。EVA免压垫可以预先放在压力点调节取型形状，减少压力。

即时成型接受腔系统主要特征：

- 提供制作假肢接受腔所需一切必要材料和工具
- 可以在任意场地同时取型、修型
- 标准化流程——成果稳定
- 封闭式树脂处理，制作安全卫生
- 接受腔的四孔连接件，能与所有的锁具系列相匹配
- 接受腔通过了ISO10328测试，具有CE认证

DIRECT SOCKET TT

即时成型小腿接受腔套件



小腿即时成型接受腔适用于各活动级别的小腿截肢患者。配合专用工具和材料，实现接受腔制作流程标准化。即时成型小腿接受腔套件包括了制作一个简单的小腿截肢接受腔所需的基本材料。

用户信息:	
截肢高度:	小腿截肢
冲击力级别:	低到高
最大承重限值:	100kg - 4"编织套 166kg - 5"和7"编织套

特征



即时成型接受腔



防水水

订购信息

材料套件

产品编号	描述
M-500104	4"玻璃纤维编织套, 小号远端连接件, 自然色
M-500105	5"玻璃纤维编织套, 标准远端连接件, 自然色
M-501107	7"玻璃纤维编织套, 大号远端连接件, 自然色
M-500114	4"玻璃纤维编织套, 小号远端连接件, 黑色
M-500115	5"玻璃纤维编织套, 标准远端连接件, 黑色
M-501117	7"玻璃纤维编织套, 大号远端连接件, 黑色
M-500205	5"碳纤维编织套, 标准远端连接件, 黑色
M-500207	7"碳纤维编织套, 大号远端连接件, 黑色
M-500314	4"玄武岩编织套, 小号远端连接件, 黑色
M-500315	5"玄武岩编织套, 标准远端连接件, 黑色
M-500317	7"玄武岩编织套, 标准远端连接件, 黑色
M-501317	7"玄武岩编织套, 大号远端连接件, 黑色

包括:

- 玻璃纤维编织套 (4", 5" 或 7") 或碳纤维编织套 (5" 或 7") 或玄武岩编织套 (4", 5" 或 7")
- 树脂筒 (200ml 或 400ml, 自然色 或 黑色)
- 硅胶隔离套 2 × 60cm
- 硅胶隔离帽
- 成型管
- 塑胶保护套



DIRECT SOCKET TT

即时成型小腿接受腔套件

订购信息

编织套选择表

请参考以下推荐尺寸选择编织套尺寸。

硅胶套尺寸	编织套尺寸
16 - 22	4"
23.5 - 30	5"
32 - 34	7"

ICEROSS® CASTING LINER TT

爱思诺®小腿取型硅胶套

爱思诺取型硅胶套是专为直接成型的奥索即时成型接受腔系统而研发的。在制作使用3mm标准剖面硅胶套的接受腔时，应用该取型用硅胶套系列成型可保证出色的接受腔适配。

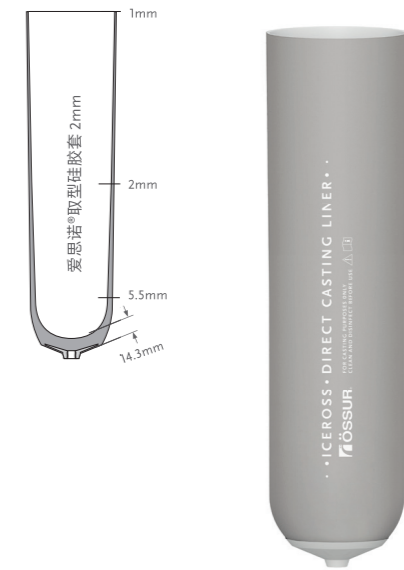

用户信息	
截肢高度:	小腿截肢
硅胶套信息	
标准型尺寸:	16, 18, 20, 22, 23.5, 25, 26.5, 28, 30, 32, 34
剖面:	2mm

悬吊方式



锁具

产品编号信息 - 爱思诺小腿取型硅胶套

产品编号	剖面	悬吊方式
I-09DCXX	2mm	锁具

取型硅胶套挂架

取型硅胶套挂架是专门用于存放爱思诺取型硅胶套、爱思康气泵和气囊的挂壁置物架。

产品编号	描述
ODC10000	取型硅胶套挂架

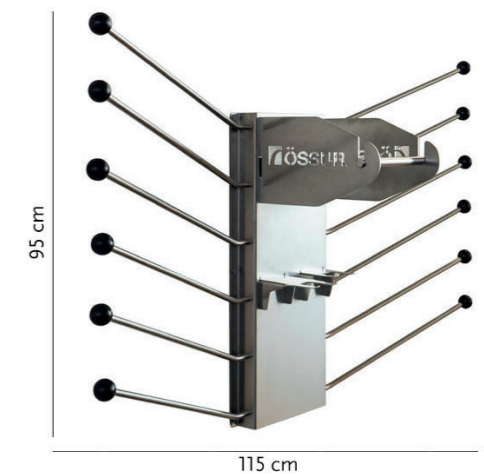

DIRECT SOCKET TF

即时成型大腿接受腔套件



大腿即时成型接受腔是一款适用于所有活动水平的大腿截肢者的接受腔解决方案。搭配即时成型材料包和奥索软性大腿边环,实现大腿接受腔制作标准化。

即时成型材料包和奥索软性大腿边环应该根据每个接受腔制作的不同需求单独订购,有15种尺寸可供选择。

用户信息	
截肢高度:	大腿截肢
冲击力级别:	低到高
最大承重限值:	166kg



即时成型接受腔



防漏水

订购信息

材料套件

产品编号	描述
M-501105	5"玻璃纤维编织套,标准远端连接件,自然色
M-500107	7"玻璃纤维编织套,标准远端连接件,自然色
M-501107	7"玻璃纤维编织套,大号远端连接件,自然色
M-501109	9"玻璃纤维编织套,大号远端连接件,自然色
M-501115	5"玻璃纤维编织套,标准远端连接件,黑色
M-500117	7"玻璃纤维编织套,标准远端连接件,黑色
M-501117	7"玻璃纤维编织套,大号远端连接件,黑色
M-501119	9"玻璃纤维编织套,大号远端连接件,黑色
M-501315	5"玄武岩编织套,标准远端连接件,黑色
M-500317	7"玄武岩编织套,标准远端连接件,自然色
M-501317	7"玄武岩编织套,大号远端连接件,黑色
M-501319	9"玄武岩编织套,大号远端连接件,黑色



- 包括:
- 玻璃纤维编织套(5",7"或9")或玄武岩编制套(5",7"或9")
 - 树脂筒(400ml,自然色或黑色)
 - 硅胶隔离套2x60cm
 - 硅胶隔离帽
 - 成型管
 - 塑胶保护套x2

DIRECT SOCKET TF

即时成型大腿接受腔套件

订购信息

编织套选择表

请参考以下推荐尺寸选择编织套尺寸。

硅胶套尺寸	编织套尺寸
23.5 - 28	5"
30 - 32	5" or 7" 标准远端连接
34 - 42	7"*
45 - 55	9"

* 鉴于残值大小、长度和软组织数量,推荐使用7"大号远端连接编织套

奥索大腿边环

产品编号	描述	围长
M-FBS360	奥索大腿边环,36码	35 - 37cm
M-FBS380	奥索大腿边环,38码	37 - 39cm
M-FBS400	奥索大腿边环,40码	39 - 41cm
M-FBS420	奥索大腿边环,42码	41 - 43cm
M-FBS440	奥索大腿边环,44码	43 - 45cm
M-FBS460	奥索大腿边环,46码	45 - 47.5cm
M-FBS485	奥索大腿边环,48.5码	47.5 - 50cm
M-FBS510	奥索大腿边环,51码	50 - 52.5cm
M-FBS535	奥索大腿边环,53.5码	52.5 - 55cm
M-FBS560	奥索大腿边环,56码	55 - 57.5cm
M-FBS585	奥索大腿边环,58.5码	57.5 - 60cm
M-FBS610	奥索大腿边环,61码	60 - 63cm
M-FBS640	奥索大腿边环,64码	63 - 66cm
M-FBS670	奥索大腿边环,67码	66 - 69cm
M-FBS700	奥索大腿边环,70码	69 - 72cm



图1

大腿边环尺码选择

1. 测量坐骨结节以下1~2cm大腿围长(图1)
2. 根据上表选择合适的边环尺寸。

注意:如果围长介于两个尺寸之间,推荐选择较大尺寸。如果边环较高处放置在大腿外侧,建议选择大一号尺寸。

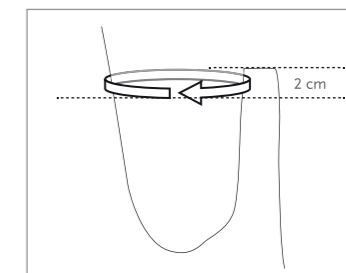
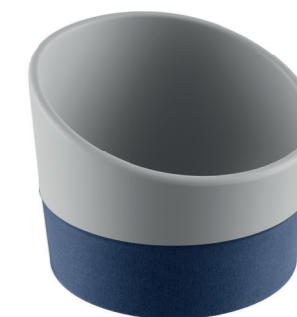
ICEROSS® CASTING LINER TT

爱思诺®大腿取型硅胶套

用户信息	
截肢高度:	大腿截肢
硅胶套信息	
标准型尺寸:	25,26.5,28,30,32,34,36,38,40,42,45,50,55
锥型尺寸:	23.5,25,26.5,28,30,32,34,36,38,40,42

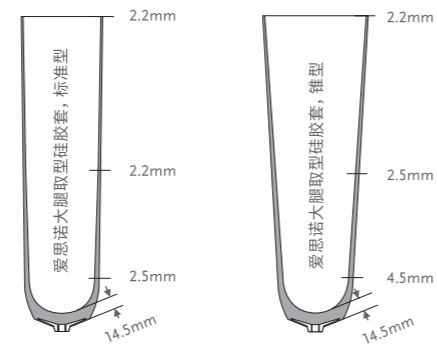

悬吊方式



锁具

产品编号信息 - 爱思诺大腿取型硅胶套

产品编号	剖面	悬吊方式	矩阵
I-09FLXX	标准型2mm	锁具	全长
I-09FLCXX	锥型3mm	锁具	全长

取型硅胶套挂架

取型硅胶套挂架是专门用于存放爱思诺取型硅胶套、爱思康气泵和气囊的挂壁置物架。

产品编号	描述
ODC10000	取型硅胶套挂架

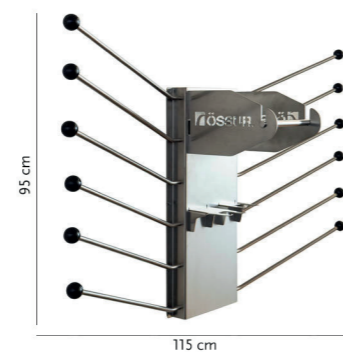

DIRECT SOCKET TOOL KIT

即时取型工具箱



即时成型工具箱是一套专为假肢技师提供的一次性取型工具套件,可以持续使用,制作良好的接受腔。工具箱包含爱思康气压取型气囊和气囊,可独立充气,对软组织进行固定塑形,形成更贴合人体解剖结构的接受腔形状。这套气压取型系统直接加“载荷”于残肢上,不需要再对接受腔进行修改。加强矩阵使得腔体更耐用,控制伸长率。

产品编号	描述
M-500300	即时取型工具箱

包括:

- 爱思康气压取型气囊
- 爱思康气泵
- 爱思康工具箱
- 树脂注射工具
- 远端连接件
- 胶带环
- 挂绳
- EVA减压垫
- 固定钩绳
- 胶带



DIRECT SOCKET TOOLS AND TOOL KIT SPARE PARTS

即使成型工具箱及配件

图片	产品信息	描述
1	D-040510	爱思康气泵
2	D-040520	爱思康气囊
3	M-400201	树脂注射工具, 200ml
3	1950504	树脂注射工具, 400ml
4	D-040532	远端连接件
5	D-040534	远端连接件
6	D-040552	胶带环套件
7	M-500330	爱思康工具箱拉杆
8	M-100001	EVA减压垫
9	M-500330	工具箱拉杆
10	M-110011	固定钩绳
11	M-100120	胶带
12	ODC20011	硅胶隔离套穿戴器 - 小
13	ODC20012	硅胶隔离套穿戴器 - 大

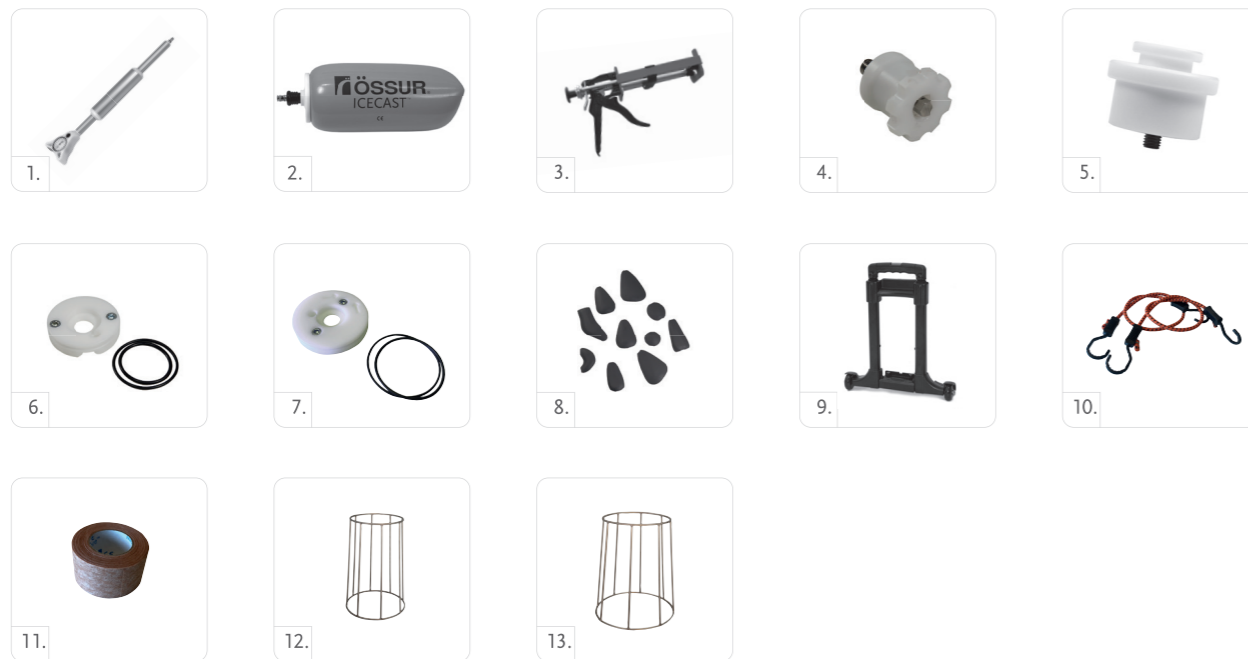

DIRECT SOCKET MATERIALS

即时成型接受腔材料

纤维编织套

产品编号	描述
M-100605	4"玄武岩编织套附件
M-100650	7"玄武岩编织套附件 (10套)
M-100601	5"玄武岩编织套附件
M-100610	5"玄武岩编织套附件 (10套)
M-100602	7"玄武岩编织套附件含标准远端连接件
M-100620	7"玄武岩编织套附件含标准远端连接件 (10套)
M-100603	7"玄武岩编织套附件含大号远端连接件
M-100630	7"玄武岩编织套附件含大号远端连接件 (10套)
M-100604	9"玄武岩编织套附件含大号远端连接件
M-100640	9"玄武岩编织套附件含大号远端连接件 (10套)
M-100101	5"玻璃纤维编织套附件含标准远端连接件
M-100301	4"玻璃纤维编织套附件含小号远端连接件
M-100310	4"玻璃纤维编织套附件含小号远端连接件 (10套)
M-100110	5"玻璃纤维编织套附件 (10套)
M-100201	7"玻璃纤维编织套附件
M-100210	7"玻璃纤维编织套附件 (10套)
M-100302	7"玻璃纤维编织套附件含大号远端连接件
M-100320	7"玻璃纤维编织套附件含大号远端连接件 (10套)
M-100303	9"玻璃纤维编织套附件含大号远端连接件
M-100330	9"玻璃纤维编织套附件含大号远端连接件 (10套)
M-100401	5"碳纤维编织套附件
M-100410	5"碳纤维编织套附件 (10套)
M-100501	7"碳纤维编织套附件
M-100510	7"碳纤维编织套附件 (10套)
M-100301L	4"玻璃纤维编织套附件含小号远端连接件, 70cm*
M-100101L	5"玻璃纤维编织套附件含小号远端连接件, 70cm*
M-100201L	7"玻璃纤维编织套附件含小号远端连接件, 70cm*
M-100302L	7"玻璃纤维编织套附件含小号远端连接件, 70cm*
M-100303L	9"玻璃纤维编织套附件含小号远端连接件, 70cm*
M-100605L	4"玄武岩编织套附件含小号远端连接件, 70cm*
M-100601L	5"玄武岩编织套附件含小号远端连接件, 70cm*
M-100602L	7"玄武岩编织套附件含小号远端连接件, 70cm*
M-100603L	7"玄武岩编织套附件含小号远端连接件, 70cm*
M-100604L	9"玄武岩编织套附件含小号远端连接件, 70cm*

*非常规库存产品



DIRECT SOCKET MATERIALS

即时成型接受腔材料

其他材料

图片	产品编号	描述
1	M-300201	树脂筒, 200ml, 自然色
1	M-300211	树脂筒 (10个), 200ml, 自然色
1	M-300202	树脂筒, 200ml, 黑色
1	M-300212	树脂筒 (10个), 200ml, 黑色
1	M-300401	树脂筒, 400ml, 自然色
1	M-300411	树脂筒 (10个), 400ml, 自然色
1	M-300402	树脂筒, 400ml, 黑色
1	M-300412	树脂筒 (10个), 400ml, 黑色
2.	M-400100	硅胶隔离套, 小号, 30m
2	M-400101	硅胶隔离套, 30m
2.	M-400103	硅胶隔离套, 大号, 30m
3.	M-400206	底部密封件
4.	M-400300	硅胶隔离套, 小号, 2*60cm
4.	M-400301	硅胶隔离套, 2*60cm
4.	M-400303	硅胶隔离套, 大号, 2*60cm
5.	M-200161	硅胶隔离帽
5.	M-400102	硅胶隔离帽 (10件)
5.	M-200162	硅胶隔离帽, 大号
5.	M-400112	硅胶隔离帽, 大号 (10件)
6.	M-100120	胶带
	M-110004	保护膜圈装

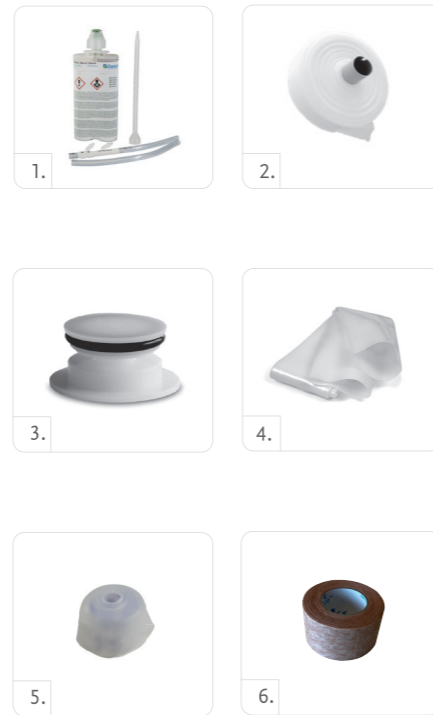

DIRECT SOCKET MATERIALS

即时成型接受腔材料

部件

奥索建议, 下列产品用于即时成型接受腔组装。

图片	产品编号	描述
1	L-661000	爱思可锁具600系列模式垫片*
2	L-621100	爱思可锁具棘齿锁621连接组件
3	L-631100	爱思可锁具拉线锁631连接组件
4	L-651100	爱思可锁具平滑锁651连接组件

*必须和爱思可锁具600系列产品一起使用。

图片	产品编号	描述
5	L-551002	爱思可锁具排气阀551*
6	L-552000	爱思可锁具排气阀552
7	L-544050	爱思可排气阀544连接盘**
8	L-544521	爱思可排气阀544 (负压)**
8	L-544511	爱思可排气阀544 (优易迪)**

*可用于衬垫硅胶套, **可用于西林硅胶套

图片	产品编号	描述
9	A-242500	4孔阴四棱锥, 含20/20位移装置
10	A-242510	4孔阴四棱锥, 含20/20位移装置, 10°右
11	A-242520	4孔阴四棱锥, 含20/20位移装置, 10°左

图片	产品编号	描述
12	L-214100	MSS接受腔使用的爱思可锁具离合锁214 (四孔连接件)
13	L-562400	爱思可562接受腔制作工具组*
14	L-562410	爱思可562接受腔制作工具组, 负压*

*适用于爱思诺西林X锁具硅胶套

** 防淡水



DIRECT SOCKET MATERIALS

即时成型接受腔材料

图片	产品编号	描述
15	A-282440	屈曲对线盘-20°位移(±10°),36mm接口,45毫米 10度
16	A-282460	屈曲对线盘-20°位移(±10°),36mm接口,60毫米 10度
17	A-282470	屈曲对线盘-20°位移(±10°),36mm接口,75毫米 15度



产品编号	描述
A-964410	屈曲对线盘螺丝M6x24 - 爱思可600
A-964420	屈曲对线盘螺丝M6x32 - 爱思可850

AEROFIT® SOCKETS

安肤透™接受腔

制作选择表

即时成型接受腔

根据所选硅胶套的外形与尺寸,接受腔高度至少应符合表1中所列的最小接受腔高度值,以便安装通风孔。接受腔高度的测量方法:从桌面到装置内侧(内踝侧)最低点(见图2:a)。

传统接受腔

根据所选硅胶套的外形与尺寸,接受腔高度至少应符合表1中所列的最小接受腔高度值,以便安装通风孔。接受腔高度的测量方法:从接受腔内部底部到接受腔最低点(见图2:a)。



图2:a

表1— 最小接受腔高度与真空区高度

标准型硅胶套		锥型硅胶套	
硅胶套尺寸	最小接受腔高度 (cm) (见图 2:a)	硅胶套尺寸	最小接受腔高度 (cm) (见图 2:a)
25	22	23,5	22
26,5	23	25	22
28	23	26,5	22
30	24	28	23
32	24	30	23
34	24	32	24
36	25	34	25
38	25	36	25
40	26	38	25
45	27	40	26
50	29	-	-
55	30	-	-

AEROFIT® SOCKET

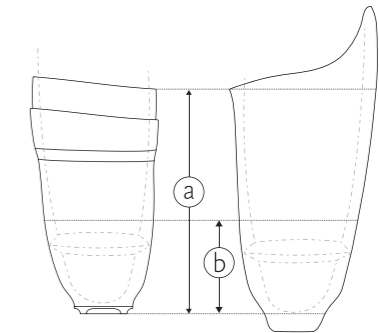
安肤透™接受腔



安肤透接受腔通过在即时成型接受腔内部增加通风孔,成功将其转换为透气接受腔,同时保持西林硅胶套的悬吊功能。通风孔专为大腿即时成型接受腔设计,需要使用安肤透工具包按照装配指南逐步安装。它是安肤透透气性假肢内界面产品之一,在残肢排汗时,可以显著减少硅胶套内的水气聚集。

与安肤透西林硅胶套配合使用时,安肤透接受腔可通过安装通风孔,将大腿接受腔转化为透气系统,有效排出湿气,促进空气流通,减少湿气积聚。通风孔的安装需使用安肤透工具包。

在大腿即时成型接受腔中使用安肤透时,透气型安肤透接受腔可在一次就诊中完成制作,患者无需多次回诊,即可立即享受安肤透系统带来的舒适与便利。整个制作过程已标准化,使用时成型接受腔材料、工具包完成。

关于安肤透西林硅胶套的详细信息,请参阅本目录第42页。



用户信息	
截肢高度:	大腿截肢
冲击力级别:	低到高
最大承重限值:	166kg



订购信息

材料套件

产品编号	描述
AFS51xy5z	5"编织套
AFS50xy7z	7"编织套含标准远端连接件
AFS51xy7z	7"编织套含大号远端连接件
AFS51xy9z	9"编织套

X: 纤维类型; 1=玻璃纤维, 3=玄武岩纤维
 y: 树脂颜色; 0=自然色, 1=黑色
 z: 按照残肢尺寸、长度和软组织数量来计算所需要的通风孔。
 请参照下面货号选择表来确定产品货号。

AEROFIT® SOCKET

安肤透™接受腔

货号选择表

标准型硅胶套

		标准型硅胶套																																											
接受腔高度***	48	AFS51xy54 (5"编织套) 4排, 每排4个通风孔	AFS51xy54 (5"编织套) AFS50xy74 (7"编织套) 4排, 每排4个通风孔	AFS51xy74 (7"编织套*) AFS50xy74 (7"编织套**) 4排, 每排4个通风孔	AFS51xy78 (7"编织套*) AFS50xy78 (7"编织套**) 4排, 每排6个通风孔	AFS51xy94 (9"编织套) 4排, 每排6个通风孔	25	26.5	28	30	32	34	36	38	40	45	50	55																											
	47																																												
	46																																												
	45																																												
	44																																												
	43																																												
	42																																												
	41																																												
	40																																												
	39																																												
	38	AFS51xy53 (5"编织套) 3排, 每排4个通风孔	AFS51xy53 (5"编织套) AFS50xy73 (7"编织套) 3排, 每排4个通风孔	AFS51xy73 (7"编织套*) AFS50xy73 (7"编织套**) 3排, 每排4个通风孔	AFS51xy77 (7"编织套*) AFS50xy77 (7"编织套**) 3排, 每排6个通风孔	AFS51xy93 (9in 编织套) 3排, 每排6个通风孔	25	26.5	28	30	32	34	36	38	40	45	50	55																											
	37																																												
	36																																												
	35																																												
	34																																												
	33																																												
32																																													
31																																													
30	AFS51xy52 (5"编织套) 2排, 每排4个通风孔																		AFS51xy52 (5"编织套) AFS50xy72 (7"编织套) 2排, 每排4个通风孔	AFS51xy72 (7"编织套*) AFS50xy72 (7"编织套**) 2排, 每排4个通风孔	AFS51xy76 (7"编织套*) AFS50xy76 (7"编织套**) 2排, 每排6个通风孔	AFS51xy91 (9in 编织套) 1排, 每排6个通风孔	25	26.5	28	30	32	34	36	38	40	45	50	55											
29																																													
28																																													
27																																													
26		AFS51xy51 (5"编织套) AFS50xy71 (7"编织套) 1排, 每排4个通风孔	AFS51xy51 (5"编织套) AFS50xy71 (7"编织套) 1排, 每排4个通风孔	AFS51xy71 (7"编织套*) AFS50xy71 (7"编织套**) 1排, 每排4个通风孔	AFS51xy75 (7"编织套*) AFS50xy75 (7"编织套**) 1排, 每排6个通风孔	不适用	25	26.5	28	30	32	34	36	38	40	45	50	55																											
25																																													
24																																													
23																																													
22																																			不适用										
																																			25	26.5	28	30	32	34	36	38	40	45	50
																			硅胶套尺码																										

* 7"编织套, 大号远端连接
 ** 7"编织套, 标准远端连接
 *** 根据接受腔最低高度来适配残肢

AEROFIT® SOCKET

安肤透™接受腔

货号选择表

锥型硅胶套

		锥型硅胶套									
接受腔高度***	48										
	47										
	46										
	45										
	44										
	43										
	42										
	41										
	40										
	39										
	38										
	37										
	36										
	35										
	34										
	33										
32											
31											
30											
29											
28											
27											
26											
25											
24											
23											
22											
		23,5	25	26,5	28	30	32	34	36	38	40
		硅胶套尺码									

* 7"编织套, 大号远端连接
 ** 7"编织套, 标准远端连接
 *** 根据接受腔最低高度来适配残肢

AEROFIT® VENTS

安肤透™通风孔



安肤透通风孔需配合安肤透工具包,按照标准化方法安装,用于制作安肤透接受腔。安肤透接受腔是一种透气型大腿接受腔,专为与安肤透西林硅胶套搭配使用而设计。

黑色通风孔:适用于接受腔壁厚2.0-3.5mm

灰色通风孔:适用于接受腔壁厚3.5-7.5mm

关于安肤透西林硅胶套的详细信息,请参阅本目录第42页。



用户信息	
截肢高度:	大腿截肢
冲击力级别:	低到高



透气性

订购信息

产品编号	描述
AFS00121	安肤透通风孔套装,每种类型4个
AFS00122	安肤透通风孔套装,每种类型6个

通风口配件

产品编号	描述
AFS00104	灰色通风口7个,壁厚3.5-7.5mm
AFS00105	黑色通风口7个,壁厚2.0-3.5mm

AEROFIT® VENTS

安肤透™通风孔

安肤透传统接受腔通风孔

装配指南与通风孔配置

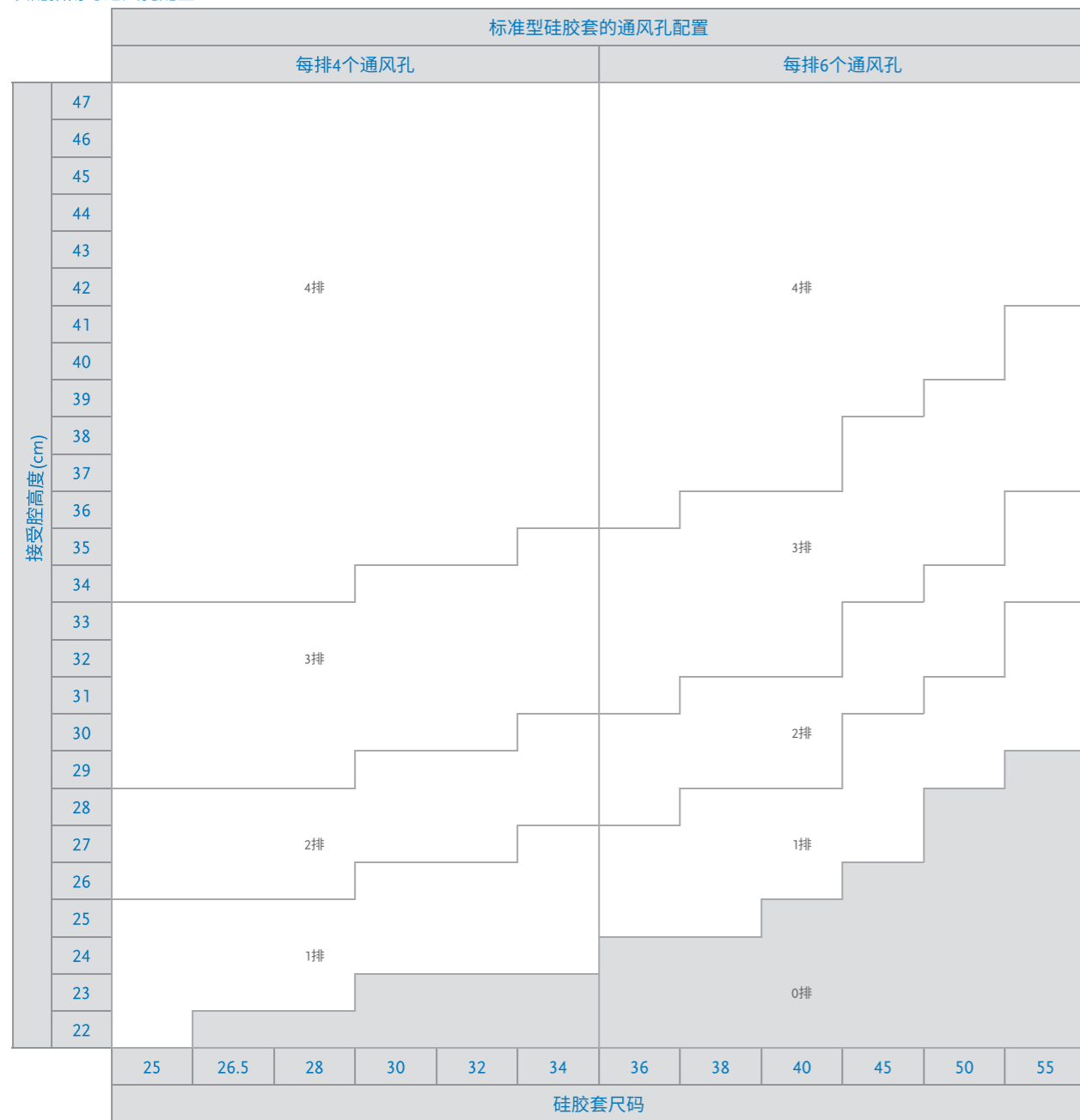

AEROFIT® VENTS

安肤透™通风孔

安肤透传统接受腔通风孔

装配指南与通风孔配置

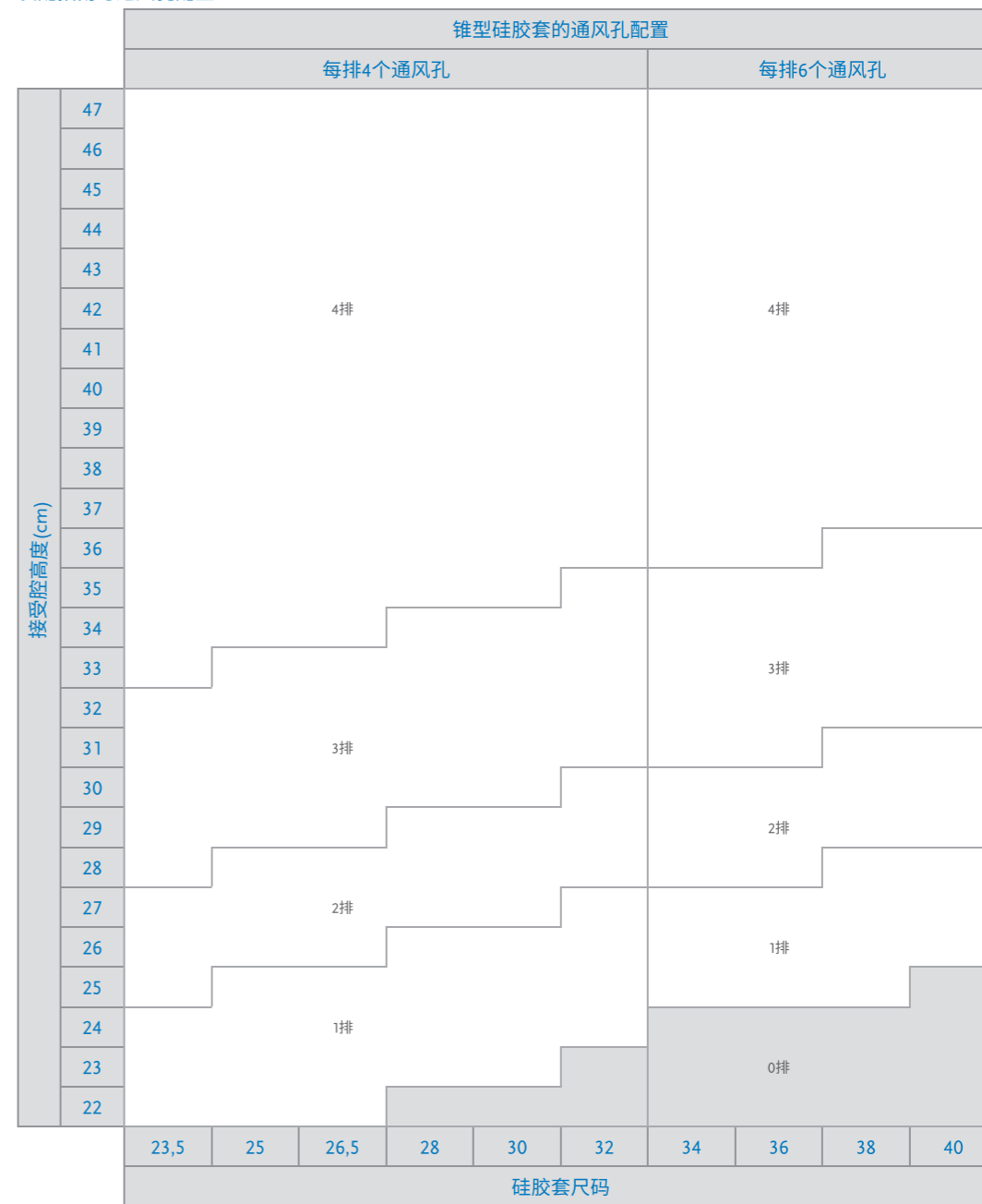

AEROFIT® TOOL KIT

安肤透™组件

安肤透工具包提供了一套专用工具,用于在接受腔中安装安肤透通风孔。套件内容包括:切割工具、钻孔工具、修磨工具、两种孔锯以及通孔定位导向器。

这些工具确保通风孔能够按照标准化方法一致、精准地安装,从而实现安肤透接受腔的透气功能。



安肤透工具套件

产品编号	描述
AFS00110	安肤透工具套件

包含:

- 硅胶剪裁工具
- 通风口指示标
- 钻头
- 珩磨工具
- 记号笔
- 开孔器 22mm
- 开孔器 38mm

套件零部件

产品编号	描述
AFS00111	剪裁工具替换件
AFS00112	通风孔指示标替换件
AFS00113	钻头替换件
AFS00114	珩磨工具替换件
AFS00115	开孔器替换件 38mm
AFS00116	开孔器替换件 22mm

CONNECT® TF

成品大腿接受腔



成品大腿接受腔是一款适用于低活动度截肢者的可调接受腔。开放式接受腔穿戴功能可通过开关手柄轻松完成,有助于用户在坐姿下轻松穿脱。成品大腿接受腔可以由经过认证的假肢师定制安装,并可以在接受腔的整个使用期限内对其高度、角度和腿围进行调整。



用户信息	
截肢高度:	大腿截肢
冲击力级别:	低
最大承重限值:	125kg
接受腔信息	
尺寸:	中号短款, 中号标准款, 大号短款, 大号标准款*
重量:	1.5kg
硅胶套:	爱思诺大腿锁具硅胶套 — 按照尺码选择表确定
质保期限:	24个月

*请参照以下尺码选择表



防溅水

订购信息

产品编号	描述
CTF0202L	中号短款, 左腿
CTF0203L	中号标准款, 左腿
CTF0204L	大号短款, 左腿
CTF0205L	大号标准款, 左腿
CTF0202R	中号短款, 右腿
CTF0203R	中号标准款, 右腿
CTF0204R	大号短款, 右腿
CTF0205R	大号标准款, 右腿

注意: 内含一个锁销

CONNECT® TF

成品大腿接受腔

成品大腿接受腔接受腔需与以下部件搭配使用：

- 奥索品牌零部件与连接件
- 爱思诺大腿锁具硅胶套

产品编号信息 - 爱思诺大腿锁具硅胶套

产品编号	剖面	悬挂方式	矩阵
I-7032XX	标准型2mm	锁具	全长
I-7132XX	锥型3mm	锁具	全长

尺寸选择

1. 用户坐姿准备测量
2. 测量残肢端上方40mm处大腿围长(A)
注意：用户坐姿测量腿围非常重要
3. 测量残肢端到会阴处长度(B)
4. 按照下方尺码表(C)选择正确尺寸

尺寸测量

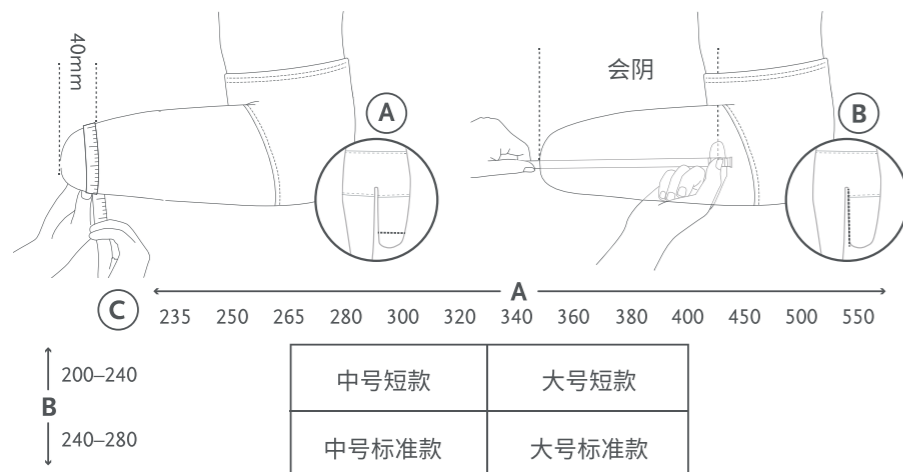

尺码选择表

Connect TF 尺码	硅胶套尺寸 (残肢末端上方40mm腿围)	残肢长度
中号短款	26.5 - 32 (265-320mm)	200-240mm
中号标准款	26.5 - 32 (265-320mm)	240-280mm
大号短款	34 - 40 (340-400mm)	200-240mm
大号标准款	34 - 40 (340-400mm)	240-280mm

CONNECT® TF

成品大腿接受腔

零部件

图片	产品编号	描述
1	CTF12001	中号远端连接底座, 适用于中号-短款和中号-标准款用户
2	CTF12002	大号远端连接底座, 适用于大号-短款和大号-标准款用户
3	CTF10008	成品大腿接受腔手动锁膝关节组件——包含手动锁解锁系统与成品大腿接受腔组合的零件
4	CTF12009	配件组件——配件螺丝与小塑料部分
5	CTF12010	末端高度组件——末端锁杆通道2厘米高度, 包含长锁杆
6	CTF12012	成品大腿接受腔把手 - 左腿
7	CTF12013	成品大腿接受腔把手 - 右腿

工具

图片	产品编号	描述
8	CTF10009	螺丝刀套件

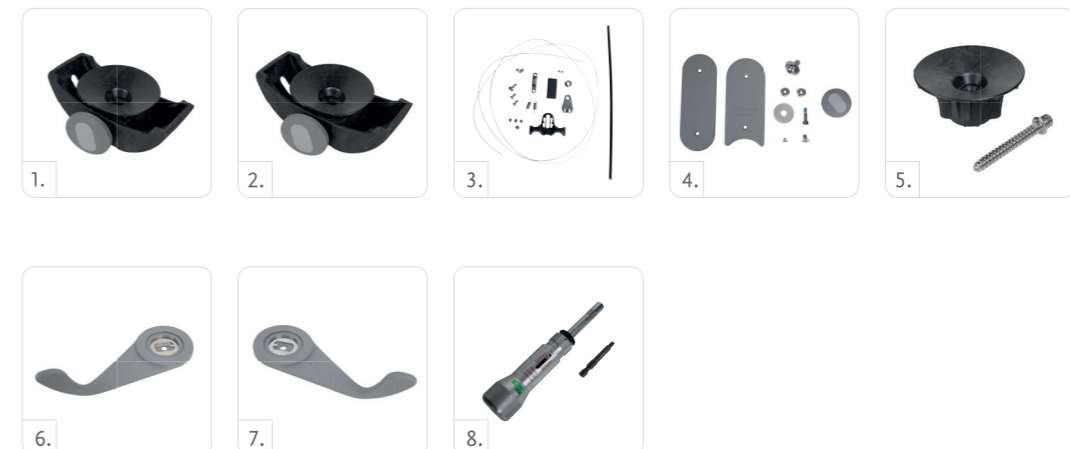

PRESSURE PADS

免压垫

免压垫的设计旨在减小接受腔内骨突部位的峰值压力。由不可压缩的硅胶制成,能够优化压力再分布,另外,免压垫还能够提高真空树脂成型或直接制造的接受腔(如MSS成型接受腔)的舒适度。免压垫自身有粘性,使用简单。

组件

图片	产品编号	描述
1	K-190100	1号组,5个垫(1个小码圆盘形、1个中码圆盘形、1个大码圆盘形、1个匙形垫和1个圆柱形垫)
2	K-190101	圆盘形,6个垫分别是3种尺码(2个小码、2个中码、2个大码)
3	K-190102	匙形(2个大码垫)
4	K-190104	圆柱形(8个大码垫)
5	K-190110	2号组,8个垫(1个小码匙形、大小码共2个圆柱形、大小码共2个椭圆形、2个水滴形和1个马蹄形)
6	K-190115	椭圆形,8个垫(4个小码,4个大码)
7	K-190150	按人体工学原理设计的垫块

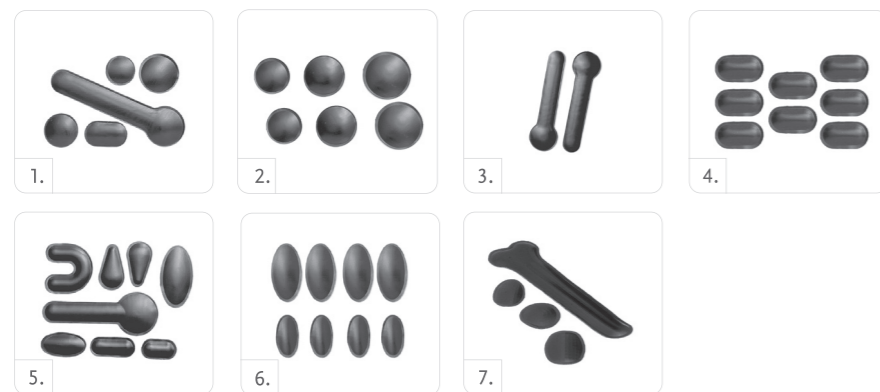

ÖSSUR KNEES AND LEGS

奥索膝关节

特点

离地间距增加

采用了多轴设计结构,摆动期整体离地间距增大,降低了因脚板碰撞到地面而跌倒的潜在风险。



离地间距增加

轴几何角度可调整

通过调节轴的几何角度,实现膝关节在支撑期能够调整稳定性和灵活性。



轴几何角度可调整

屈曲阻尼控制

膝关节在屈曲时能够通过调节阻尼提供支撑力,帮助用户能够更有控制地交替下楼梯。



屈曲阻尼控制

支撑期弹性屈曲可调整

通过膝关节在支撑期可调整的弹性屈曲角度(大约5-10度),达到缓冲的效果。



支撑期弹性屈曲可调整

承重自锁

可调节的承重自锁功能,提供更好的安全性。



承重自锁

气压控制

摆动期通过气压缸阻尼控制。



气压控制

液压控制

支撑期或摆动期通过液压缸阻尼控制。



液压控制

自动步速调节

膝关节在摆动期可根据用户步速自动调整阻尼,适应各种不同步速下的行走,且无需技师进行阻尼调整。



自动步速调节

多轴

膝关节为多轴结构。



多轴

单轴

膝关节为单轴结构。



单轴

助伸装置

增加膝关节的助伸力,能在摆动期结束时更快的进入支撑期。



助伸装置

ÖSSUR KNEES AND LEGS

奥索膝关节

特点

微处理控制

微处理器控制支撑期和摆动期的阻尼调整。



微处理控制

手动锁

膝关节在伸直的状态下可以手动锁定,提供了更好的安全性。用户可以根据需要打开或关闭锁定装置。



手动锁

几何锁

当足跟触地时膝关节自动锁定提升支撑期的安全性,此时即使有外力的撞击也不会导致意外屈膝,当重心过渡到脚尖时自动解锁,流畅的进入摆动期。



几何锁

接受腔连接方式可选

膝关节提供几种不同的连接方式可供技师选择。



接受腔连接方式可选

机械控制

支撑期或摆动期通过机械结构控制。



机械控制

变速

适应多种步速下的行走。



变速

单速

适应单一步速下的行走。



单速

POWER KNEE™

POWER KNEE盘古™主动力膝关节

优易迪®
可适配

简介

盘古主动力膝关节是全球首款主动提供动力的微处理器膝关节,可以在屈曲和伸展状态下模拟肌肉的主动运动。先进的传感器可以精确地检测用户的动作,然后将数据传输到使用人工智能的微处理器,及时响应用户的需求。

高速电机为支撑期和自由摆动期提供稳定的动力。站立时主动伸展、下坡时电动阻尼、行走时主动屈曲和伸展与支撑期屈曲能量返还,盘古主动力膝关节促进了对称的重量分布和自然的步态。

主要特征

- 自适应实时支撑期和摆动期控制
- 支撑期屈曲能量返还
- 在平地行走、交替上楼梯和站立起来时主动提供辅助动力
- 站立时启动膝关节锁定,促进均匀的重量分布
- 电池正常使用时间高达25小时
- 可更换电池,可连同膝关节一起充电或分开充电
- 通过支持iOS设备的奥索app软件轻松进行设置和调整



推荐与下列产品搭配使用



爱思诺®西林X
大腿硅胶套



超级暴风飞毛腿®



低外型
暴风飞毛腿®扭转型



暴风飞毛腿®
XC扭转型

POWER KNEE™

POWER KNEE 盘古™主动力膝关节



用户信息	
截肢平面:	大腿截肢和膝离断
冲击力级别:	低到中
最高体重限值:	116kg

膝关节信息	
重量(包括电池):	2.6kg
结构高度:	276mm
膝关节屈曲度:	120°

结构高度

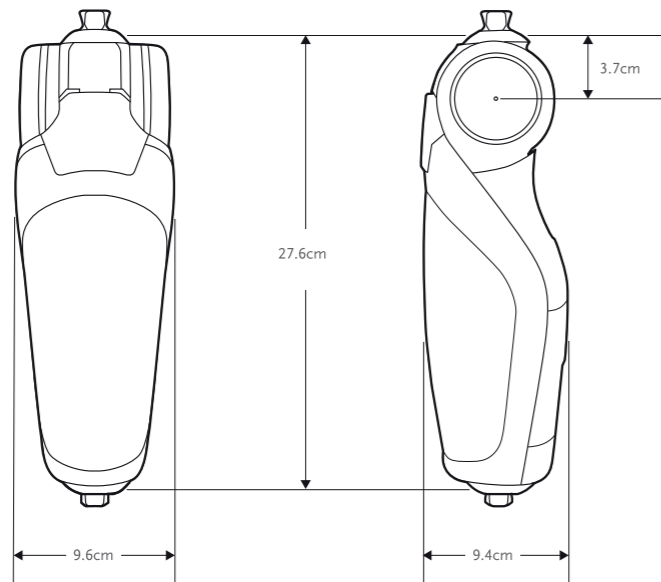

组件

盘古主动力膝关节配件

产品编号	描述
PKA10001	盘古主动力膝关节(包括2年保修)
PKA10003	盘古主动力膝关节(包括3年保修)

包含:

- 盘古主动力膝关节
- 锂离子电池组
- 充电器
- 说明书

POWER KNEE™

POWER KNEE 盘古™主动力膝关节

组件

盘古主动力膝关节电池

产品编号	描述
PKA10002	盘古主动力膝关节电池

充电器

产品编号	描述
CME50110	充电器(配插头)



保修

盘古主动力膝关节额外保修*

产品编号	描述
PKA01GE4Y	4年额外保修

优易迪组件*

统一配件

产品编号	描述	适用的假脚配件
UTF0001	优易迪™大腿气阀组件	全部



NAVII®

领航™仿生磁控膝关节

优易迪®
可适配

简介

领航仿生磁控膝关节是一款耐用、防水的微处理器控制膝关节，能让使用者感受到前所未有的活动自由。领航仿生磁控膝关节能让使用者在任意地形自信行走每一步。共有5种自然色系保护罩可供选配，保护罩通过磁吸式卡扣轻松安装或更换。

主要特征

- 强大的驱动器 - 创新的控制技术和流畅的摆动步态
- 防水设计 (IP68,可在游泳池、海洋、沙滩和沙地使用)
- 三种不同尺寸的可拆卸保护罩可供选配。中号和长号可以轻松定制到不同长度。标准尺寸有五种不同颜色可供选配
- 手动锁可在 0°、10° 和 20° 位置锁定
- 配套的 Össur Logic 应用程序控制中心，可设置所有奥索下肢智能产品系列
- 通过设置向导和强大的自动调节功能，轻松进行设置和适配
- Össur Logic 应用程序提供进阶分级式功能训练，使用者在装配中心或居家均可进行功能训练
- 使用者活动报告可打印，可追踪进展及变化
- 高活动级别功能 (交替上楼梯、自动识别骑行模式、跑步模式无缝无延时切换)



推荐与下列产品搭配使用



爱思诺®西林X
大腿硅胶套



暴风飞毛腿® 大地



普欧仿生智能脚®



低外形
暴风飞毛腿®



暴风飞毛腿® XC

NAVII®

领航™仿生磁控膝关节



用户信息		
截肢高度:	大腿截肢, 膝离断、髌离断	
骨植入:	兼容	
双侧截肢:	适配	
冲击力级别:	低到中	高
最大承重限值:	136kg	110kg

膝关节信息	
膝关节重量:	1.8kg (无保护罩) 2.0kg (含保护罩)
结构高度:	236mm
膝屈曲角度:	-2 到 120°
防溅水	IP68、海水、氯化水、沙土、肥皂水、体液

结构高度

无保护罩尺寸

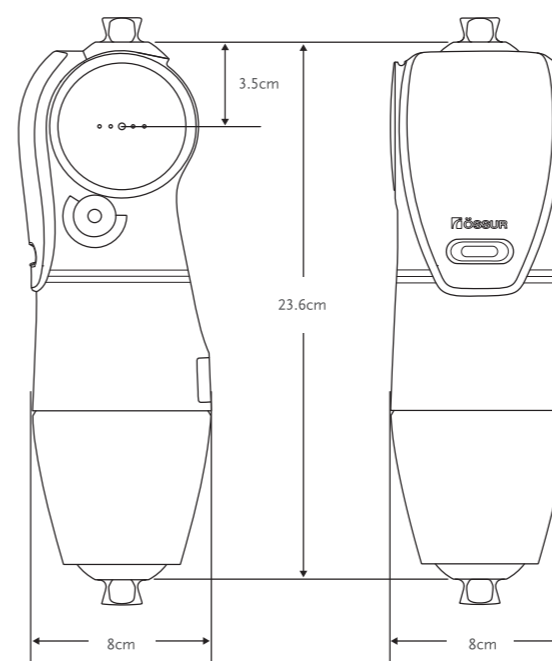

含保护罩尺寸

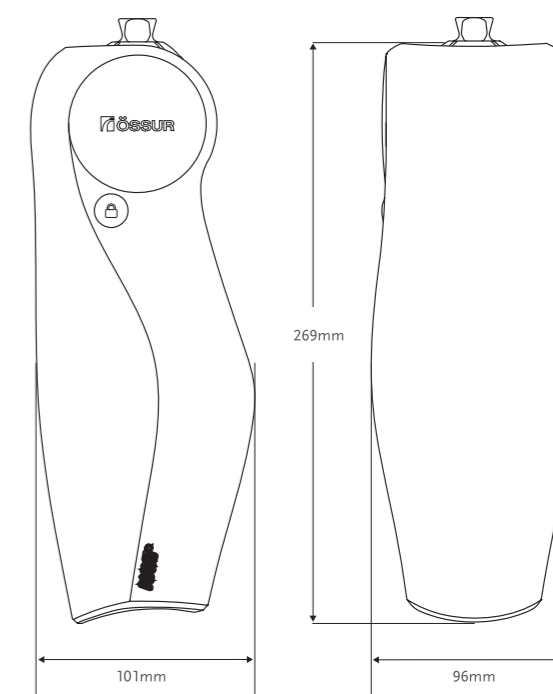

NAVII®

领航™仿生磁控膝关节

组件

领航仿生磁控膝关节

产品编号	描述
NAV01006	领航仿生磁控膝关节(6年质保)

包含:

- 领航仿生磁控膝关节(含标准黑色保护罩)
- 领航仿生磁控膝关节充电器
- 说明书

领航仿生磁控膝关节用阴四棱锥嵌入连接件:

关节顶部可通过连接件嵌入接受腔内,膝离断与大腿长残肢患者的理想选择。

如需订购,请订购领航仿生磁控膝关节组件及奥索阴四棱锥嵌入连接件。

产品编号	描述	高度	重量
A-145310	阴四棱锥嵌入件/螺纹顶部连接件	9mm	33g



领航仿生磁控膝关节用阴阳双向连接件:

如接受腔的屈曲调节角度大于连接件的螺丝可调节范围,可使用阴阳双向连接件。

如需订购,请订购领航仿生磁控膝关节组件及奥索阴阳双向连接件,该连接件具有8mm位移和10度角度。

产品编号	描述	材质	高度	结构高度	重量
A-554700	阴阳双向连接件	不锈钢	40mm	24mm	153g



NAVII®

领航™仿生磁控膝关节

替换配件

领航仿生磁控膝关节保护罩

产品编号	描述
NAV01PC01S-BLK	领航仿生磁控膝关节保护罩,标准长度,黑色
NAV01PC01S-GRY	领航仿生磁控膝关节保护罩,标准长度,灰色
NAV01PC01S-BLU	领航仿生磁控膝关节保护罩,标准长度,蓝色
NAV01PC01S-GRN	领航仿生磁控膝关节保护罩,标准长度,绿色
NAV01PC01S-RED	领航仿生磁控膝关节保护罩,标准长度,红色
NAV01PC01M-BLK	领航仿生磁控膝关节保护罩,中号,黑色
NAV01PC01L-BLK	领航仿生磁控膝关节保护罩,长号,黑色

保护罩含6个月质保

领航仿生磁控膝关节保护罩规格

中号和长号保护罩可以根据尺寸进行裁剪。

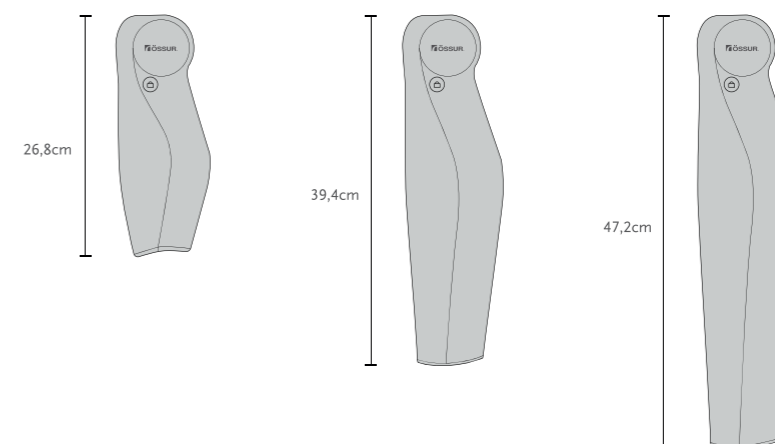

优易迪

优易迪组件

产品编号	描述	适用脚板
UTF0001	优易迪大腿气阀套件	全部



NAVII®

领航™仿生磁控膝关节

配件

双头充电器套件

双头充电器套件为选配套件,可以为领航仿生磁控膝关节和普欧仿生智能脚同时充电。

充电器

产品编号	描述
CME10110	双头充电器配插头



充电器

产品编号	描述
CME50110	充电器(配插头)



RHEO KNEE®

锐欧®仿生磁控膝关节

优易迪®
可适配

简介

锐欧仿生磁控膝关节是微处理器控制的膝关节,具有稳定性和灵活性。它能够帮助使用者在困难的地形上保持特别自然和轻松的步伐。锐欧仿生磁控膝关节安装简单,能提供良好的用户体验。

主要特征

- 自适应实时支撑期,摆动期控制
- 在任何地面轻松、稳定得进入摆动期
- 自动绊倒恢复
- 手动锁
- 防溅水设计,用户可以在雨天和潮湿的环境中使用
- 附送iOS终端专用应用程序Össur Logic:
 - 使用者简单设置定并能查阅活动报告
 - 步态训练功能
 - 用户可选择偏好并调阅步数与电池电量
- 智能扩展使得从蹲下站起时更容易
- 提升障碍跨越与倒退行走功能

推荐



爱思诺®西林X大腿硅胶套



超级暴风飞毛腿®*



低外型
暴风飞毛腿®



暴风飞毛腿®XC



暴风飞毛腿®
XC扭转型

*注: 超级暴风飞毛腿不能用于高冲击力级别活动。



RHEO KNEE®

锐欧®仿生磁控膝关节



用户信息	
截肢高度:	大腿截肢, 膝离断
冲击力级别:	低到中
最大承重限值:	136kg
膝关节信息	
膝关节重量:	约1.6kg
结构高度:	236mm
膝屈曲角度:	120°
铝合金框架结构	
防溅水	

结构高度

锐欧仿生磁控膝关节

锐欧仿生磁控膝关节(可旋阴四棱锥连接件A-145310)

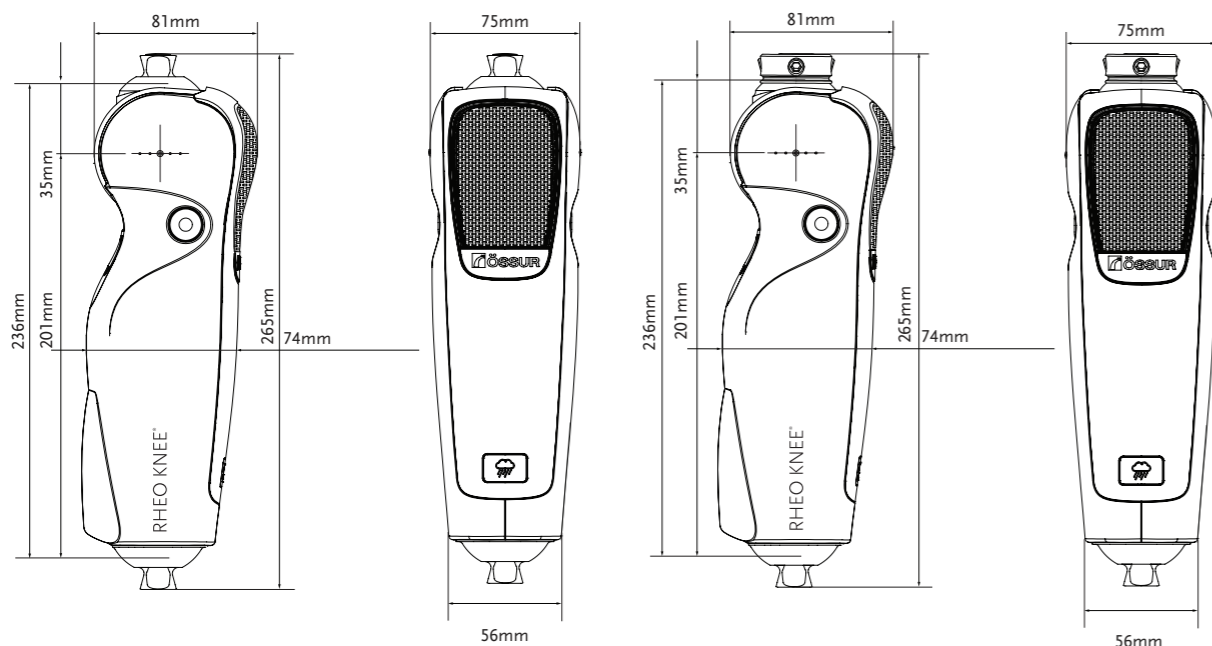

RHEO KNEE®

锐欧®仿生磁控膝关节

组件

锐欧仿生磁控膝关节组件

产品编号	描述
RKN13006A	6年保修(包含40个月的维护服务)

包含:

- 锐欧仿生磁控膝关节
- 锐欧仿生磁控膝关节充电器
- 保修条款
- 使用说明

锐欧仿生磁控膝关节用阴四棱锥嵌入连接件:

关节顶部可通过连接件嵌入接受腔内,膝离断与大腿长残肢患者的理想选择。

如需订购配有可旋阴四棱锥连接件的锐欧仿生磁控膝关节,请在订购产品时添加阴四棱锥嵌入件。

产品编号	描述	高度	重量
A-145310	阴四棱锥嵌入件/螺纹顶部连接件	9mm	33g



锐欧仿生磁控膝关节配件

产品编号	描述
无	可在App Store下载专用应用程序Össur Logic

锐欧仿生磁控膝关节保护壳

产品编号	描述
BIC00110	仿生膝关节保护壳



RHEO KNEE®

锐欧®仿生磁控膝关节

组件

充电器

产品编号	描述
CME50110	充电器(配插头)



优易迪

优易迪组件

产品编号	描述	适用脚板
UTF0001	优易迪大腿气阀套件	全部



双头充电器套件

双头充电器套件为选配套件,可以同时为锐欧仿生磁控膝关节、锐欧XC仿生磁控膝关节和普欧仿生智能脚中的任意两款组合充电。

充电器

产品编号	描述
CME10110	双头充电器配插头



RHEO KNEE® XC

锐欧®XC仿生磁控膝关节

优易迪®
可适配

简介

锐欧XC仿生磁控膝关节是一种微处理器控制的膝关节,旨在通过其轻松、直观和稳定的功能来帮助患者从初期康复到回归社会。临床技术证明其可以为用户提供良好的行走体验。

主要特征

- 实现回归社会与增加使用者活动能力,如:骑行、步行、跑步、上楼梯
- 自适应实时支撑期,摆动期控制
- 在任何地面轻松、稳定得进入摆动期
- 自动绊倒恢复
- 手动锁
- 防水设计,用户可以在雨天和潮湿的环境中使用
- 附送iOS终端专用应用程序Össur Logic
 - 简单的APP设置和调整,使用者简单设置定并能查阅活动报告
 - 步态训练功能,提升用户信心
 - 用户可选择偏好并调阅步数与电池电量
- 智能扩展使得从蹲下站起时更容易
- 提升障碍跨越与倒退行走功能

推荐



西林X大腿硅胶套



超级暴风飞毛腿®



暴风飞毛腿®XC



暴风飞毛腿®XC扭转型

*注: 超级暴风飞毛腿不能用于高冲击力级别活动。



RHEO KNEE® XC

锐欧®XC仿生磁控膝关节



用户信息		
截肢高度:	大腿截肢, 膝离断	
冲击力级别:	低到中	高
最大承重限值:	136kg	110kg

产品信息	
膝关节重量:	1.6kg
结构高度:	236mm
膝屈曲角度:	120°
铝合金框架	
防溅水	

结构高度

锐欧XC仿生磁控膝关节

锐欧XC仿生磁控膝关节(可旋阴四棱锥连接件A-145310)

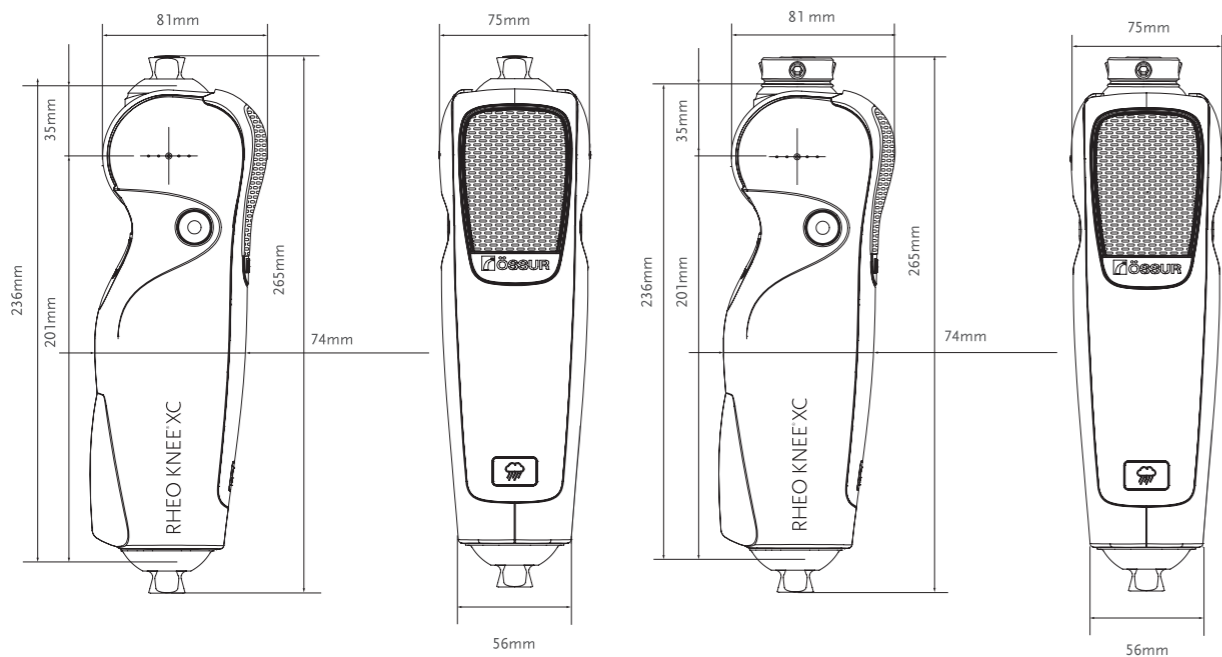

RHEO KNEE® XC

锐欧®XC仿生磁控膝关节

套件

锐欧磁控膝关节套件

产品编号	描述
RKNXC006A	6年保修(包含40个月的保养)

包含:

- 锐欧XC仿生磁控膝关节
- 锐欧磁控膝关节充电器
- 保修条款
- 使用说明

锐欧仿生磁控膝关节用阴四棱锥嵌入连接件:

关节顶部可通过连接件嵌入接受腔内, 膝离断与大腿长残肢患者的理想选择。

如需订购配备有可旋阴四棱锥连接件的锐欧仿生磁控膝关节, 请在订购产品时添加阴四棱锥嵌入件。

产品编号	描述	高度	重量
A-145310	阴四棱锥嵌入件/螺纹顶部连接件	9mm	33g



锐欧磁控膝关节配件

产品编号	描述
无	可在App Store下载专用应用程序Össur Logic

锐欧仿生磁控膝关节保护壳

产品编号	描述
BIC00110	仿生膝关节保护壳



RHEOKNEE® XC

锐欧®XC仿生磁控膝关节

组件

充电器

产品编号	描述
CME50110	充电器(配插头)



优易迪

优易迪组件

产品编号	描述	适用脚板
UTF0001	优易迪大腿气阀套件	全部



双头充电器套件

双头充电器套件为选配套件,可以同时为锐欧仿生磁控膝关节、锐欧XC仿生磁控膝关节和普欧仿生智能脚中的任意两款组合充电。

充电器

产品编号	描述
CME10110	双头充电器配插头



MAUCH® KNEE

锚赫®液压膝关节

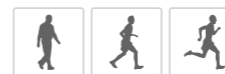

尽管锚赫液压膝关节外形结构比较复杂,但是反应速度非常快,轻便的铝合金框架并结合加强轴承,使锚赫膝关节可以适应更为严苛的需求。

- 带摆动和支撑控制(SNS®)的单轴液压膝关节装置,专为不同速度的患者而设计
- 超耐用的铝框构造
- 在中枢轴与液压缸连接处使用轴承装置使得运转更顺畅
- 支撑期屈曲阻尼控制
- 可在手动锁定与自由转动模式间转换
- 光滑的外形便于外观装饰

优易迪®
可适配



用户信息:	
截肢高度:	大腿截肢
冲击力级别:	中到运动级
最大承重限值:	136kg

产品信息:	
结构高度:	248mm
膝关节重量(含液压缸):	1.14kg
最大膝屈曲角度:	115°



结构高度

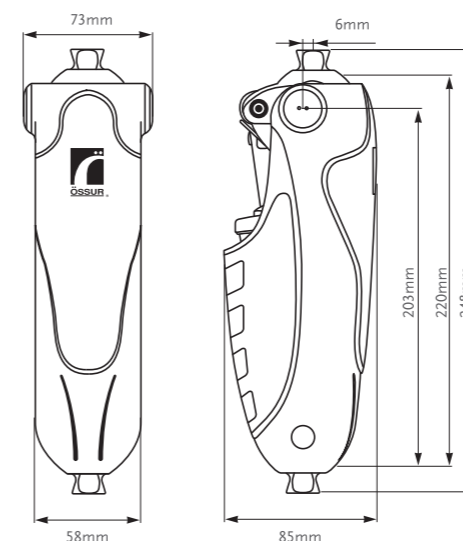

套件

产品编号	描述
MKN01360	锚赫液压膝关节

配件

产品编号	描述
MKA01362	外壳,前片
MKA01363	外壳,后片
MKA01364	塞头,侧面

TOTAL KNEE® 1900

拓托®七轴几何锁膝关节1900型



拓托七轴几何锁膝关节,代表了业内多轴膝关节的设计标准,既坚固又耐用。

该款膝关节可适应日常步行要求。通过弹性聚合物的摩擦控制摆动期的步态。并结合伸展装置控制屈曲角度同时帮助膝关节伸展,这样确保每一位截肢者均可享受拓托七轴几何锁膝关节的优越特性。

- 专为单速的步行患者而设计
- 具备几何锁功能的多轴膝关节
- 通过弹性聚合物的摩擦控制摆动期的步态
- 可调节支撑期膝屈曲角度
- 可调节助伸装置
- 结构高度低,适用于大腿长残肢或膝关节离断患者

优易迪®
可适配



用户信息:	
截肢高度:	大腿截肢及膝关节离断
冲击力级别:	低
最大承重限值:	100kg

产品信息:	
结构高度:	174mm
膝关节重量:	0.69kg
膝屈曲角度:	150°



结构高度

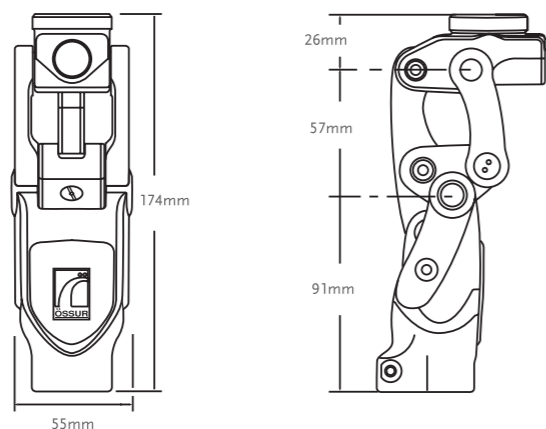

套件

产品编号	描述
1900	拓托七轴几何锁膝关节1900型*
1900-KE	拓托七轴几何锁膝关节1900型,配4孔连接件
1900-OS	拓托七轴几何锁膝关节1900型,配阳四棱锥

*膝关节内含红色缓冲块

TOTAL KNEE® 1900

拓托®七轴几何锁膝关节1900型

套件

后连杆(连接膝关节后侧)

产品编号	描述
1900ssb	1900膝关节高屈膝承重后连杆

注意:此配件需额外收费

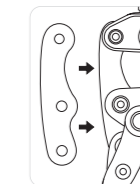

外观装饰

图片	编号	描述
	2047	保护罩,黑色
	2052	膝关节保护盖,小码,黑色
	2052N	膝关节保护盖,小码,黑色,新*
	2053	膝关节保护盖,大码,浅褐色
	2053N	膝关节保护盖,大码,浅褐色,新*

*2052N 和 2053N适合序列号为 MXB045502 及更高的膝关节。

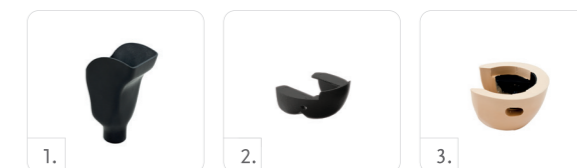

配件

缓冲块套件

编号	描述
2000-Kit	缓冲块和垫片

- 包含:
- 缓冲块,分别对应不同硬度*1
 - 0.38mm垫片*1
 - 0.76mm垫片*1



缓冲块外壳

编号	描述
2059	用于1900和2000膝关节缓冲块和垫片



助伸装置

编号	描述
1905	在膝关节进入完全伸展时辅助限制足跟抬起和移动



助伸弹簧

编号	描述
2070S	嵌入式黄色(标准)助伸弹簧,辅助膝关节完全伸展

- 包含:
- 蓝色助伸弹簧(紧密)
 - 红色助伸弹簧(非常紧密)



TOTAL KNEE® 1900

拓托®七轴几何锁膝关节1900型

配件

拓托七轴几何锁膝关节连接件

图片	产品编号	描述	材料	体重限制	重量
1	A-114040	四爪接受腔连接件	不锈钢	166kg	158g
2	A-122300	欧标4孔连接件	铝合金	125kg	70g
3	A-834300	阳四棱锥连接件	不锈钢	100kg	111g
3	A-835300	阳四棱锥连接件	钛合金	166kg	80g
4	A-845300	阴四棱锥连接件	钛合金	166kg	85g



外观装饰泡沫

一次性外观装饰泡沫

产品编号	描述
2075R	外观装饰泡沫, 常规码 - 拓托七轴几何锁膝关节1900型和2000型
2075L	外观装饰泡沫, 大码 - 拓托七轴几何锁膝关节1900型和2000型

- 肤色
- 适用于所有的拓托七轴几何锁膝关节系列
- 左右通用
- 整体包装, 容纳膝关节保护盖, 膝关节保护罩和30mm连接管

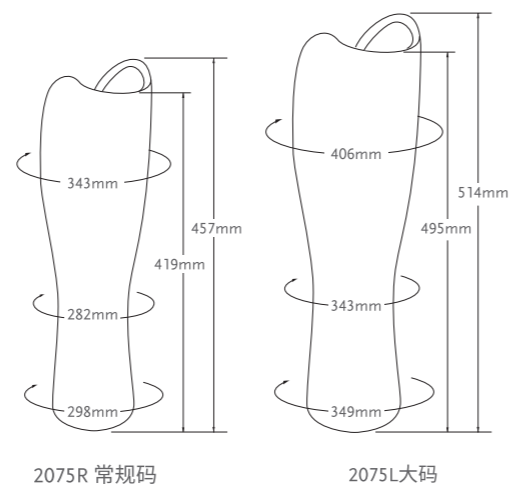

TOTAL KNEE® 2000

拓托®七轴几何锁膝关节2000型

优易迪®
可适配



拓托七轴几何锁膝关节2000型是一款通用型性能优良的膝关节, 它具有良好的缓冲效果, 穿上它, 截肢者感觉更舒适、步态更自然。同时在摆动中期提供更大的脚尖与地面距离, 从而防止提髌步态的出现;

其三段摆动期液压控制可适应不同步速的变化。另外, 可调节的支撑期屈曲特点模拟健全膝关节的特性, 从而降低残肢末端的震动, 提升舒适性

- 专为不同速度的患者而设计
- 具备几何锁功能的多轴膝关节
- 对摆动期进行控制调节
- 可调节支撑期膝屈曲角度
- 可调节助伸装置
- 结构高度低, 适用于大腿长残肢或膝关节离断患者



用户信息:	
截肢高度:	大腿截肢及膝关节离断
冲击力级别:	中到高
最大承重限值:	100kg

产品信息	
结构高度:	174mm
膝关节重量:	0.71kg
膝屈曲角度:	150°

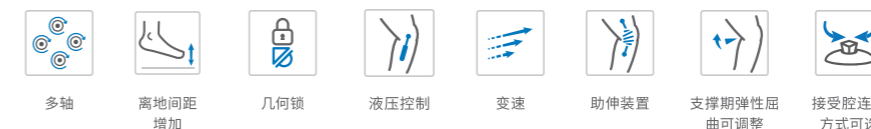

结构高度

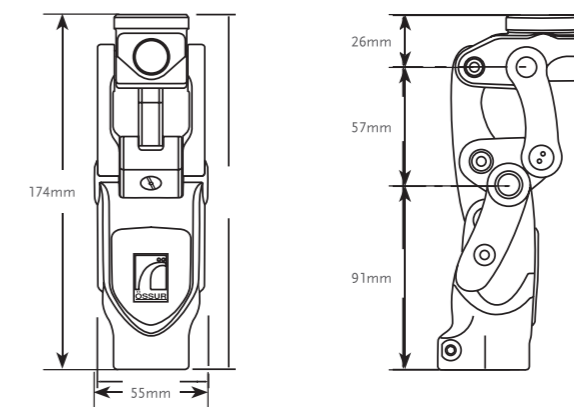

套件

产品编号	描述
2000	拓托七轴几何锁膝关节2000型*
2000-KE	拓托七轴几何锁膝关节2000型, 配4孔连接件
2000-OS	拓托七轴几何锁膝关节2000型, 配阳四棱锥

*膝关节内含红色缓冲块

TOTAL KNEE® 2000

拓托®七轴几何锁膝关节2000型

套件

后连杆 (连接膝关节后侧)

产品编号	描述
2000ssb	2000膝关节高屈膝承重后连杆

注意: 此配件需额外收费

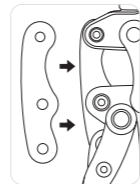

外观装饰

图片	编号	描述
	2047	保护罩, 黑色
	2052	膝关节保护盖, 小码, 黑色
	2052N	膝关节保护盖, 小码, 黑色, 新*
	2053	膝关节保护盖, 大码, 浅褐色
	2053N	膝关节保护盖, 大码, 浅褐色, 新*

*2052N 和 2053N 适合序列号为 MXB045502 及更高的膝关节。

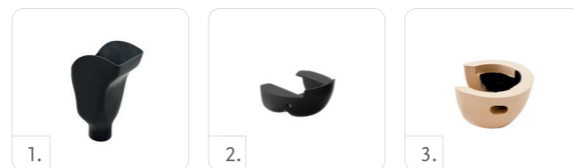

配件

缓冲块套件

编号	描述
2000-Kit	缓冲块和垫片

- 包含:
- 缓冲块, 分别对应不同硬度*1
 - 0.38mm 垫片*1
 - 0.76mm 垫片*1



缓冲块外壳

编号	描述
2059	用于1900和2000膝关节缓冲块和垫片



助伸装置

编号	描述
1905	在膝关节进入完全伸展时辅助限制足跟抬起和移动



助伸弹簧

编号	描述
2070S	嵌入式黄色 (标准) 助伸弹簧, 辅助膝关节完全伸展



- 包含:
- 蓝色助伸弹簧 (紧密)
 - 红色助伸弹簧 (非常紧密)

TOTAL KNEE® 2000

拓托®七轴几何锁膝关节2000型

配件

拓托七轴几何锁膝关节连接件

图片	产品编号	描述	材料	体重限制	重量
	A-114040	四爪接受腔连接件	不锈钢	166kg	158g
	A-122300	欧标4孔连接件	铝合金	125kg	70g
	A-834300	阳四棱锥连接件	不锈钢	100kg	111g
	A-835300	阳四棱锥连接件	钛合金	166kg	80g
	A-845300	阴四棱锥连接件	钛合金	166kg	85g



外观装饰泡沫

一次性外观装饰泡沫

产品编号	描述
2075R	外观装饰泡沫, 常规码 - 拓托七轴几何锁膝关节1900型和2000型
2075L	外观装饰泡沫, 大码 - 拓托七轴几何锁膝关节1900型和2000型

- 肤色
- 适用于所有的拓托七轴几何锁膝关节系列
- 左右通用
- 整体包装, 容纳膝关节保护盖, 膝关节保护罩和30mm连接管

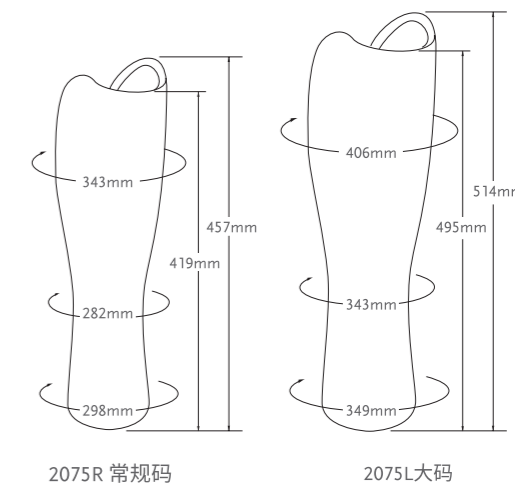

TOTAL KNEE® 2100

拓托®七轴几何锁膝关节2100型



拓托七轴几何锁膝关节2100型是一款高精度的多轴膝关节，具有3段摆动期液压控制功能，专为满足更高活动级别的截肢者的严苛需求而设计。2100型具有比2000型多25%的液压缸容积和125公斤的最大体重上限，提供高稳定性、可控制性和耐用性。

- 多轴膝关节，专为不同速度的步行患者设计，适用于更高的冲击力级别和更大的载重量
- 几何锁定机制
- 适配30毫米管接口
- 可调节支撑期膝屈曲角度
- 可调节助伸装置
- 结构高度低，适用于长残肢或膝关节离断患者

优易迪®
可适配



用户信息		产品信息	
截肢高度:	大腿截肢及膝关节离断	结构高度:	175mm
冲击力级别:	中到运动级	膝关节重量:	0.9kg
最大承重限值:	125kg	膝屈曲角度:	150°

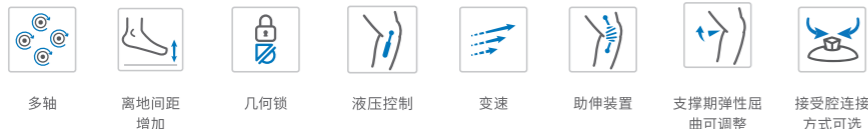

结构高度

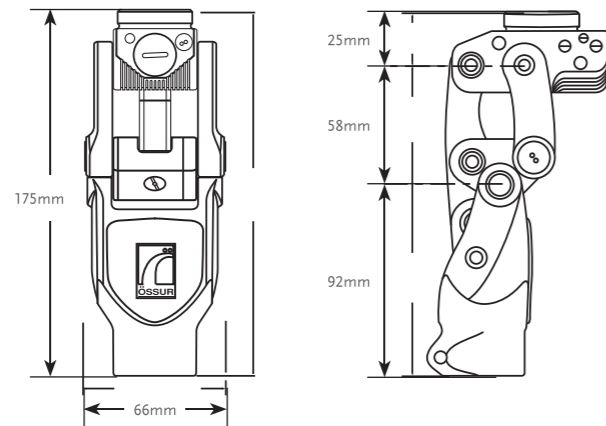

套件

产品编号	描述
2100	拓托七轴几何锁膝关节2100型

TOTAL KNEE® 2100

拓托®七轴几何锁膝关节2100型

外观装饰

图片	产品编号	描述
	2145	保护罩, 黑色
	2150	膝关节保护盖, 小码, 黑色
	2151	膝关节保护盖, 大码, 浅褐色

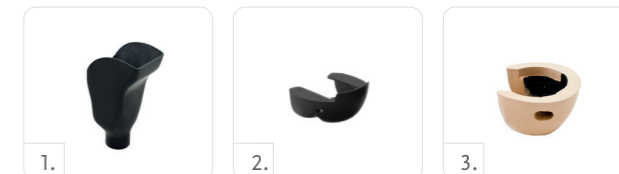

配件

缓冲块套件

编号	描述
2100-Kit	缓冲块和垫片

- 包含:
- 缓冲块, 分别对应不同硬度*1
 - 0.38mm垫片*1
 - 0.76mm垫片*1



缓冲块外壳

编号	描述
2100-717	用于2100膝关节缓冲块和垫片



助伸装置

编号	描述
1905	辅助限制足跟抬起, 促进膝关节充分伸展



助伸弹簧

编号	描述
2070S	嵌入式黄色(标准)助伸弹簧, 辅助膝关节完全伸展

- 包含:
- 蓝色助伸弹簧(紧密)
 - 红色助伸弹簧(非常紧密)



TOTAL KNEE® 2100

拓托®七轴几何锁膝关节2100型

配件

注油枪

产品编号	描述
2105	2100膝关节润滑油

拓托七轴几何锁膝关节连接件

图片	产品编号	描述	材料	体重限制	重量
1	A-114040	四爪接受腔连接件	不锈钢	166kg	158g
2	A-122300	欧标4孔连接件	铝合金	125kg	70g
3	A-834300	阳四棱锥连接件	不锈钢	100kg	111g
3	A-835300	阳四棱锥连接件	钛合金	166kg	80g
4	A-845300	阴四棱锥连接件	钛合金	166kg	85g

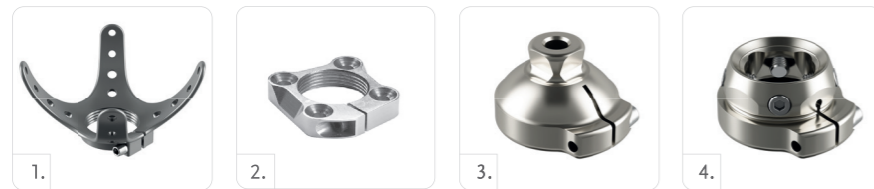

外观装饰泡沫

外观装饰泡沫

产品编号	描述
2175L	外观装饰泡沫, 高活动量, 大码, 拓托七轴几何锁膝关节2100型

- 肤色
- 适用于所有的拓托七轴几何锁膝关节系列
- 左右通用
- 整体包装, 容纳膝关节保护盖, 膝关节保护罩和30mm连接管

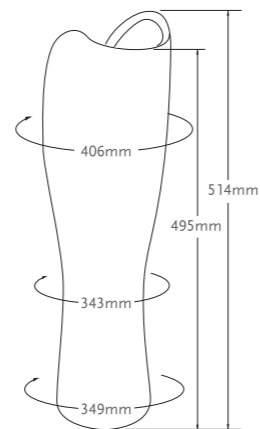

BALANCE™ KNEE OFM2

迈衡™OFM2单轴手动锁&承重自锁膝关节



迈衡™OFM2单轴手动锁&承重自锁膝关节,同时拥有承重自锁功能和手动锁功能。该关节可以在康复初期就开始使用,对于初次练习站立和行走的使用者,其手动锁功能可以提供更多帮助。随着使用者行走能力增强,技师可以解除锁定,这时承重自锁功能可以提供安全保障,帮助使用者实现屈伸自如地行走。

- 手动锁功能为初次站立提供高度安全保障
- 承重自锁功能可根据使用者状态进行调整
- 为康复初期使用者提供安全保障
- 可调节助伸



用户信息	
截肢高度:	大腿截肢
冲击力级别:	低到中
最大承重限值:	125kg

产品信息	
结构高度:	115mm
膝关节重量:	0.495kg
膝屈曲角度:	145°



结构高度

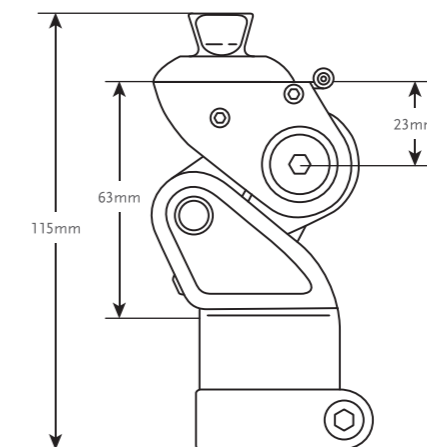

BALANCE™ KNEE OFM2

迈衡™OFM2单轴手动锁&承重自锁膝关节

套件

产品编号	描述
1721120	迈衡™OFM2单轴手动锁&承重自锁膝关节

OHP3 KNEE™

OHP3多轴气压几何锁膝关节



OHP3多轴气压几何锁膝关节拥有多个接受腔连接方式，以满足不同截肢高度的用户需求。

- 摆动期阻尼可调节使步态更自然
- 可使用不同接受腔连接方式
- 可以根据用户不同的需求进行调节
- 运动自如，穿戴舒服
- 膝罩为关节和衣物提供双重保护

用户信息:	
截肢高度:	大腿截肢, 膝离断
冲击力级别:	中到高
最大承重限值:	125kg

产品信息:			
	四棱锥OHP3多轴气压几何锁膝关节	IKF OHP3多轴气压几何锁膝关节	莲花座KHP3多轴气压几何锁膝关节
结构高度 (1):	215mm	230mm	207mm
结构高度 (2):	158mm	174mm	168mm
结构高度 (3):	18mm	33mm	27mm
膝关节重量:	1.025kg	1.155kg	1.04kg
膝屈曲角度:	约150°	约150°	约150°



结构高度

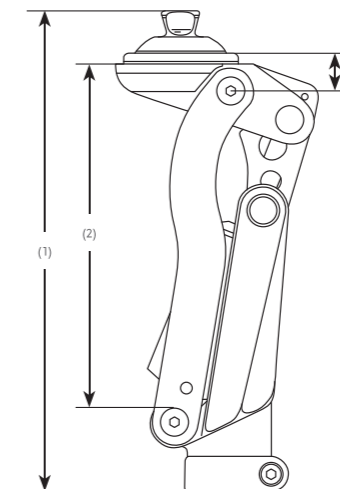

OHP3 KNEE™

OHP3多轴气压几何锁膝关节

套装

产品编号	描述
1728160	四棱锥OHP3多轴气压几何锁膝关节
1728161	IKF OHP3多轴气压几何锁膝关节
1728162	莲花座KHP3多轴气压几何锁膝关节
1728164	OHP3 多轴气压几何锁膝关节 (无连接件)

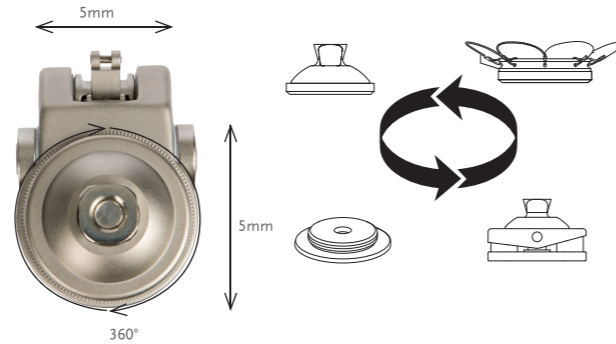

配件

图片	产品编号	描述	材料	体重限制	重量
	1633121	36mm 螺纹接头(需配合三爪连接件使用)	铝合金	136kg	64g
	1970862	莲花座连接件	铝合金/不锈钢	136kg	99g
	1970863	四棱锥连接件	铝合金/不锈钢	136kg	86g
	M631100	IKF连接件	铝合金/不锈钢	136kg	220g

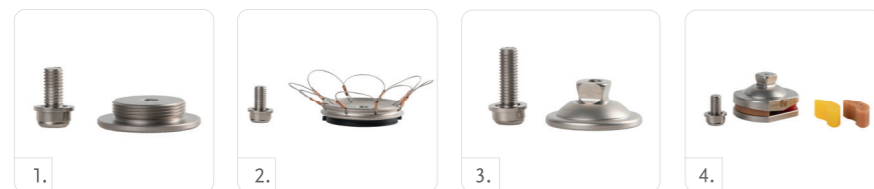

OP4 KNEE™

OP4单轴气压承重自锁膝关节



OP4单轴气压承重自锁膝关节,带承重自锁功能。膝关节承重自锁可调解,可满足用户的不同需求。

- 承重自锁可以根据用户需要调节
- 摆动期可调节使步态更自然
- 高灵敏膝屈曲角度,使运动更自由
- 膝罩为关节及衣物提供双重保护



用户信息:	
截肢高度:	大腿截肢
冲击力级别:	中到高
最大承重限值:	100kg

产品信息:	
结构高度:	198mm
膝关节重量:	0.68kg
膝屈曲角度:	145°



结构高度

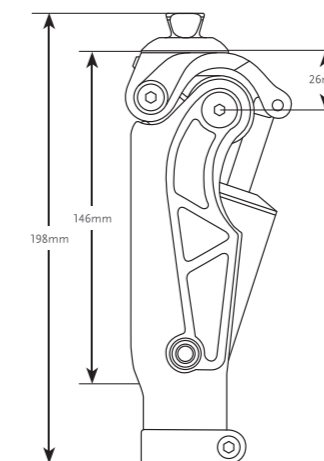

套件

产品编号	描述
1720185	OP4单轴气压承重自锁膝关节

OP5 KNEE™

OP5多轴气压膝关节



OP5多轴气压膝关节可以根据使用者的需求调节摆动期阻尼。拥有多种接受腔连接方式，以满足不同截肢高度的用户需求。

- 可轻易对接受腔连接器进行改装
- 支撑期弹性屈曲可调整, 可使用IKF接头
- 结构高度低, 适用于大腿长残肢或膝关节离断患者
- 适用于30毫米 (1 3/16英寸) 腿管
- 膝关节屈曲度最高可达 145°



用户信息:	
截肢高度:	大腿截肢, 膝离断
冲击力级别:	中到高
最大承重限值:	125kg

产品信息:	四棱锥OP5多轴气压膝关节	IKF OP5多轴气压膝关节	莲花座KP5多轴气压膝关节
结构高度 (1):	195mm	210mm	200mm
结构高度 (2):	160mm	175mm	165mm
结构高度 (3):	18mm	33mm	23mm
膝关节重量:	0.77kg	0.9kg	0.785kg
膝屈曲角度:	约145°	约145°	约145°



结构高度

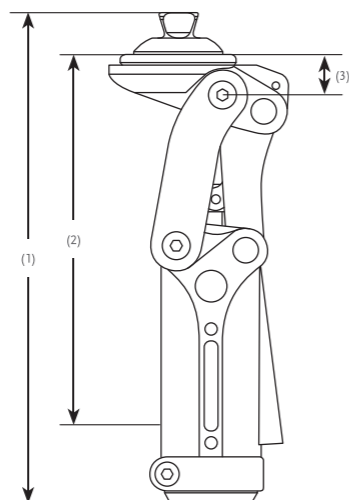

OP5 KNEE™

OP5多轴气压膝关节

套件

产品编号	描述
1720180	四棱锥OP5多轴气压膝关节
1720182	IKF OP5多轴气压膝关节
1720181	莲花座KP5多轴气压膝关节
1720184	OP5 多轴气压膝关节 (无连接件)

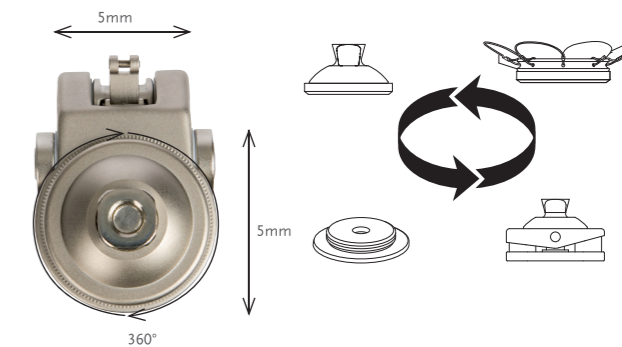

配件

图片	产品编号	描述	材料	体重限制	重量
	1633121	36mm 螺纹接头 (需配合三爪连接件使用)	铝合金	136kg	64g
	1970862	莲花座连接件	铝合金/不锈钢	136kg	99g
	1970863	四棱锥连接件	铝合金/不锈钢	136kg	86g
	M631100	IKF连接件	铝合金/不锈钢	136kg	220g

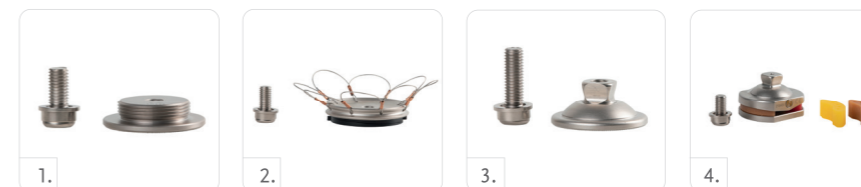

PASO KNEE

倍速®步速自适应气压膝关节



倍速步速自适应气压膝关节是多轴气压膝关节。在摆动期可跟随使用者不同的行走速度自动调节阻尼。步行速度可随意变化而无需手动调整膝关节，时速可达7千米/时。多种的接受腔连接方式可以满足不同截肢高度的用户需求。

- 摆动期步速跟随气压系统
- 无需调节阻尼——开箱即用
- 结构坚固
- 有力而顺滑的摆动
- 膝关节屈曲角度高达150°
- 拥有几何锁功能



用户信息:	
截肢高度:	大腿截肢, 膝离断
冲击力级别:	低到高
最大承重限值:	136kg

产品信息:	四棱锥倍速步速自适应气压膝关节	IKF 倍速步速自适应气压膝关节	莲花座倍速步速自适应气压膝关节
结构高度 (1):	215mm	230mm	207mm
结构高度 (2):	158mm	174mm	168mm
结构高度 (3):	18mm	33mm	27mm
膝关节重量:	1.05kg	1.18kg	1.065kg
膝屈曲角度:	约150°	约150°	约150°



结构高度

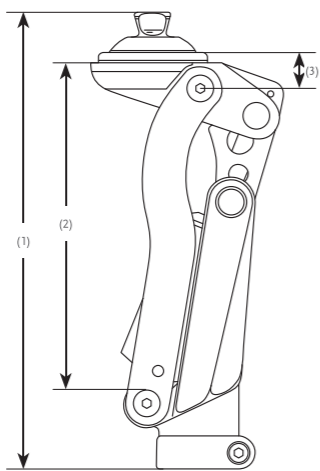

PASO KNEE

倍速®步速自适应气压膝关节

套件

产品货号	描述
1728180	四棱锥倍速步速自适应气压膝关节
1728181	IKF倍速步速自适应气压膝关节
1728182	莲花座倍速步速自适应气压膝关节
1728184	倍速步速自适应气压膝关节(无连接件)

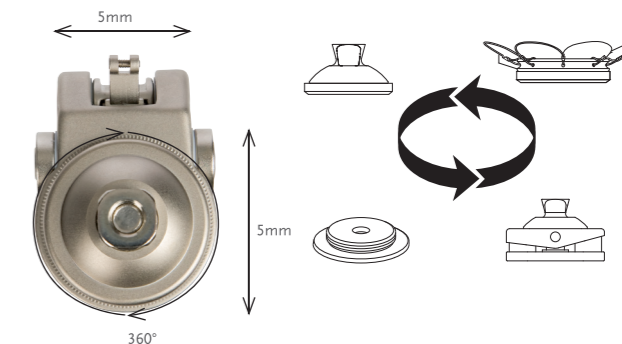

配件

图片	产品编号	描述	材料	体重限制	重量
	1633121	36mm 螺纹连接头(需配合三爪连接件使用)	铝合金	136kg	64g
	1970862	莲花座连接件	铝合金/不锈钢	136kg	99g
	1970863	四棱锥连接件	铝合金/不锈钢	136kg	86g
	M631100	IKF连接件	铝合金/不锈钢	136kg	220g

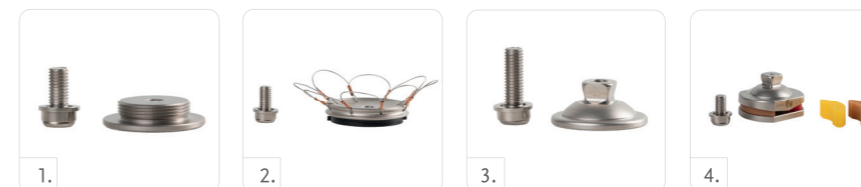

ASPIRE® M1

安赛倍®M1单轴手动锁膝关节



安赛倍M1单轴手动锁膝关节是一款简单的关节,可以在康复期间使用,也可以作为低活动度截肢者的解决方案。单轴膝关节设计,配备可拆卸手动锁

- 带有手动锁的单轴膝关节系统
- 30mm管连接件
- 膝关节屈曲角度可达140°



用户信息:	
截肢高度:	大腿截肢
冲击力级别:	低到中
最大承重限值:	125kg

产品信息:	
结构高度:	100mm
膝关节重量:	0.275kg
膝屈曲角度:	140°



结构高度

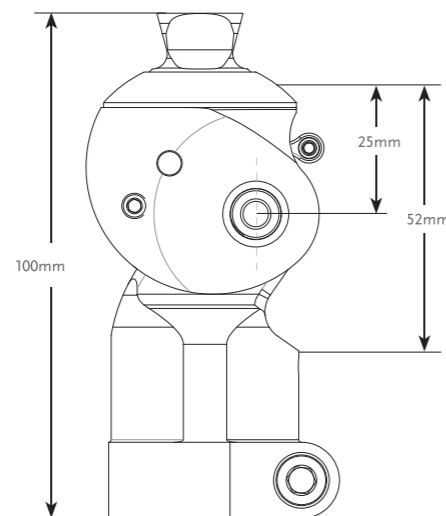

套件

产品货号	描述
1710511	安赛倍M1单轴手动锁膝关节

ASPIRE® M2

安赛倍®M2四轴机械膝关节



安赛倍M2四轴机械膝关节能够提供可调节的伸展辅助和摩擦控制。

- 可调节四连杆结构
- 集成助伸弹簧
- 可调节轴摩擦力
- 膝关节屈曲角度可达160°



用户信息:	
截肢高度:	大腿截肢
冲击力级别:	低到中
最大承重限值:	136kg

产品信息:	
结构高度:	128mm
膝关节重量:	0.445kg
膝屈曲角度:	160°



结构高度

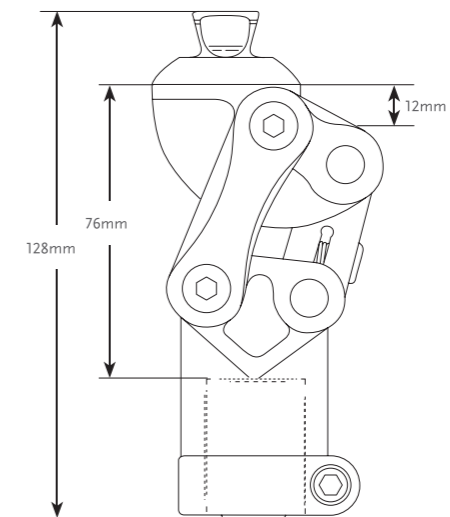

套件

产品货号	描述
1710512	安赛倍M2四轴机械膝关节

ASPIRE® M3

安赛倍®M3单轴承重自锁膝关节



安赛倍M3单轴承重自锁膝关节可调节摆动期, 实现更和谐的步伐。

- 可调节摆动期
- 可调节制动灵敏度
- 可调节助伸弹簧

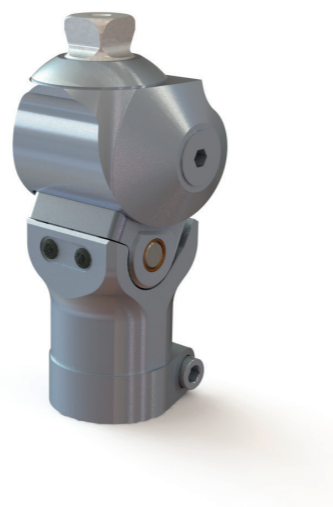

用户信息:	
截肢高度:	大腿截肢
冲击力级别:	低到中
最大承重限值:	100kg

用户信息:	
截肢高度:	120mm
冲击力级别:	0.445kg
最大承重限值:	150°



单轴 重力锁 机械控制 单速 助伸装置

结构高度

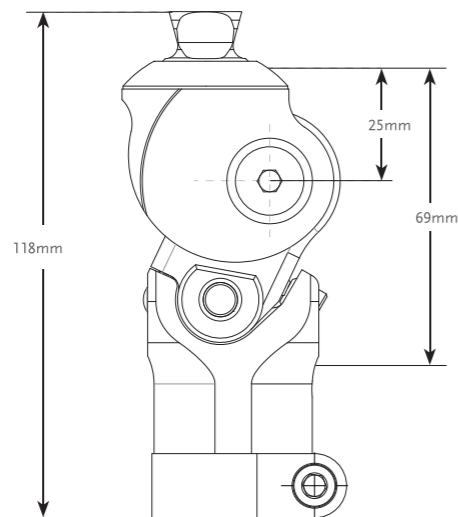

套件

产品货号	描述
1710513	安赛倍M3单轴承重自锁膝关节

ASPIRE® P1

安赛倍®P1四轴气压膝关节



安赛倍P1四轴气压膝关节是一个具有坚固铝合金结构的膝关节。其设计具有更高的离地间隙, 以促进一个更稳定的步伐。

- 可独立调节屈伸阻尼
- 可调节四连杆结构
- 膝关节屈曲角度高达160°
- 外形小巧



用户信息:	
截肢高度:	大腿截肢
冲击力级别:	中到高
最大承重限值:	125kg

产品信息:	
结构高度:	190mm
膝关节重量:	0.65kg
膝屈曲角度:	160°



多轴 离地间距增加 轴几何角度可调整 气压控制 变速 助伸装置

结构高度

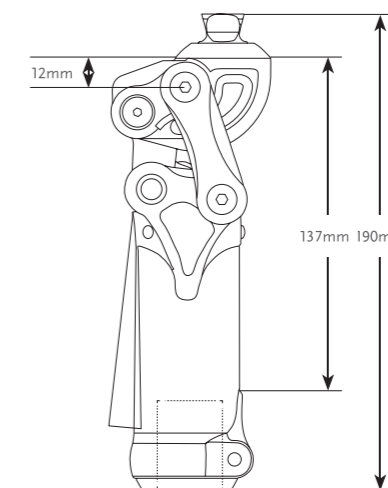

套件

产品货号	描述
1710521	安赛倍P1四轴气压膝关节

ASPIRE® H1

安赛倍®H1多轴液压膝关节



安赛倍H1多轴液压膝关节采用创新的液压系统,可以适应不同的行走速度。

- 可单独调节摆动期阻尼
- 支撑期几何锁
- 多种连接件可选



用户信息:		产品信息:	
截肢高度:	大腿截肢	结构高度:	184mm
冲击力级别:	高到运动级	膝关节重量:	0.75kg
最大承重限值:	100kg	膝屈曲角度:	150°



结构高度

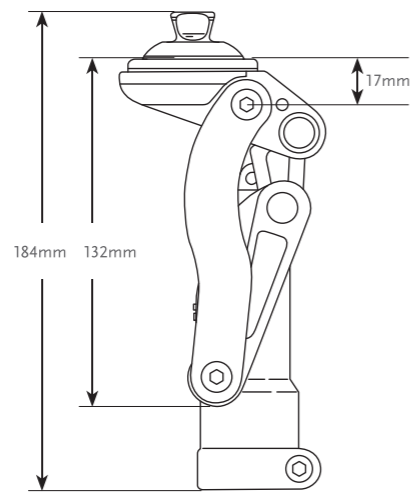

套件

产品货号	描述
1710531	安赛倍H1多轴液压膝关节

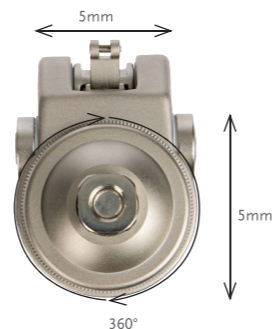

ÖSSUR FEET

奥索脚板

飞毛腿产品特征

全长前足力臂

全长龙骨/前足力臂可匹配健全脚的长度,使步态更流畅、对称。

优点:增加步态的对称性并降低健全肢体上的冲击力。



全长前足力臂

推动胫骨向前

脚跟触地时产生的垂直分力首先被吸收,而后转化成前进的动力,即所谓的“推动胫骨向前”。

优点:步态更自然,步行更轻松。



推动胫骨向前

垂直减震

垂直减震可减少日常活动中对残肢、关节和背部的损伤。

优点:通过减震作用,保护关节、脊柱和残肢。



垂直减震

轴向旋转

脚板可吸收扭力,从而使用户步态更自然的同时,又不增加残肢上的剪切力。

优点:支持正常步态的复杂需求,降低关节损伤风险并增加残肢在接受腔内的舒适感。



轴向旋转

跟高调节

可调节脚跟高度以适配不同款式鞋。

优点:脚跟高度可调的功能减少了假肢错误对线,从而缓解步行疲劳感和因对线不良导致的不适感。



跟高调节

多轴运动

假脚的多轴运动可提高在不平地行走时的触地效果。

优点:保持在不平地行走时的平衡感、稳定性和舒适度。



多轴运动

脚踝力量

在站立时,脚踝力量较弱,脚踝活动灵活,减少给残肢带来的压力和不适感;在蹬离期时,脚踝力量较强,产生与健全人蹬离期脚踝相近的力量。



脚踝力量

仿人体踝关节技术

仿人体踝关节技术是脚板踝关节模仿健全人踝关节活动的转动中心进行设计的技术。



仿人体踝关节技术

仿人体足底设计

大脚趾和全长足底的设计模仿健全人足底的长度、形状。拥有更好的抓地力,在潮湿或光滑的地面上也能保证贴合;分趾结构设计能够让用户更加方便的穿戴人字拖等各种鞋子。



仿人体足底设计

脚掌中分

脚掌中分结构使脚板可自适应脚下地面,从而使截肢患者在不平坦的地面上自然行走。还有不分趾脚板可供选择。

优点:有助于保持平衡感、稳定性并降低负载时的冲击力峰值。



脚掌中分

离地间距增加

采用了多轴设计结构,摆动期整体离地间距增大,降低了因脚板碰撞到地面而跌倒的潜在风险。



离地间距增加

ÖSSUR FEET

奥索脚板

飞毛腿产品特征

用户可拆卸脚套

易于使用的卡扣式脚套使用户能够快速取下脚套进行清洁。脚套内部凹槽方便水通过背面的开口排出。此外，脚套底部的纹理和凹槽表面，可在潮湿地面上提供额外的抓地力。



用户可拆卸脚套

预载荷技术

脚板的顶部碳板在组装时被预压缩，给脚板预先提供了用户体重30%左右的预载荷。预载荷和顶部碳板的移动触点相结合，实现卓越的性能。



预载荷技术

人字分趾

符合解剖学外形的脚套：可穿戴需分趾的鞋。



人字分趾

优点：使假脚更贴近人脚，从而增加视觉上的吸引力并增加穿凉鞋时适配效果。

防溅水

防溅水产品允许在潮湿或湿润的环境中使用，但不允许浸没。来自任何方向的淡水溅到外壳上都不会产生有害影响。与淡水接触后请彻底擦干。淡水：包括自来水，但不包括盐水和氯化水。



防溅水

防水

无论是淡水、盐水还是氯化水，奥索的防水产品都能为您提供所需的保护。使用优质的材料可提供永久的防水保护，即使在浸没后也能防止水的有害侵入，同时继续提供产品功能。普欧智能仿生脚防水等级详见相关产品资料。



防水

液压背屈

液压背屈和趾屈可以在摆动期给用户提供脚趾间隙。



液压背屈

优点：减少绊倒或摔跤的风险。

优易迪™ (UNITY®) 真空悬吊系统

介绍

奥索的设计师和工程师们在爱思诺西林技术的基础上，开发了一种新型且先进的真空悬吊系统，并能够很好地与飞毛腿技术相兼容。

设计的难点在于如何利用西林硅胶套形成高真空；它采用一个简单的泵结构，能够将对脚板功能的影响大大降低。通过将真空用于所需部位（肢体的远端），优易迪系统在帮助稳定容积的同时，提供高效和无护膝的真空悬吊。

无护膝保证了膝关节活动范围不受限制，患者只需按下按钮，就能方便快捷地释放真空。与许多传统的膝上真空方法相比，这个设计能够最大程度地减少近端的真空泄漏以及软组织破损的问题。

主要优势

优易迪系统创造了稳定和自由的真空悬吊，同时降低了护膝的感觉和限制。奥索先进的系统能够有效地处理容积波动问题，并实现与飞毛腿技术的兼容。

- 无护膝：增加活动度，患者更易适应
- 远端真空：提供有效且稳定的容积
- 简洁的设计：方便快捷地实现/释放真空
- 独立泵：减震功能不受影响

可适配产品

优易迪真空悬吊系统装配在脚板上。可以适配绝大部分患者，大腿截肢患者使用奥索膝关节和专用的连接管后，也可以像小腿截肢患者一样装配优易迪真空悬吊系统。爱思诺西林X大腿硅胶套也可搭配优易迪使用，以获得更强的真空悬吊功能。

BALANCE™ FOOT S

迈衡安心飞毛腿



迈衡安心飞毛腿是一款轻便、防水的假肢脚板，专为低活动级别截肢者设计。足跟的缓震泡沫和逐渐加宽的底板为使用者带来良好的稳定性、适度的蹬离力以及顺滑的移动。

符合人体解剖学的脚套具有稳固的足底和人字分趾，在湿滑表面上提供更好的稳定性，可以穿戴不同类型的鞋子。

推荐使用优易迪真空悬吊系统搭配迈衡安心飞毛腿，优易迪系统仅在假肢上增加极少的重量，而且不会对脚板功能产生任何影响。优易迪系统与西林技术联合使用，为低到中活动级别的患者提供稳固的悬吊、容积变化管理和强大的储能效果，且不受外部悬吊护膝的限制。

用户信息优易迪信息	
截肢高度:	大腿和小腿截肢
冲击力级别:	低
最大承重限值:	147kg

优易迪信息	
最大真空量:	-24inHg (-609mmHg)
正常工作压力:	-15inHg至-23inHg
增加的系统重量:	130g (含泵、气阀和管连接件)



全长前足力臂



多轴运动



脚掌中分



人字分趾



防水

优易迪®
可适配



脚板信息	
级别:	1-8
尺码:	22-30
脚板重量:(27码, 5级)	0.622kg (含脚套和袜子)
结构高度:27码	126mm (含阳四棱锥和脚套)
足跟高度:	10mm
连接件选项:	阳四棱锥

订购信息

迈衡安心飞毛腿

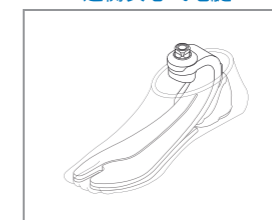

BALANCE™ FOOT S

迈衡安心飞毛腿

订购信息

在订购时请根据脚板套件尺寸选择合适的优易迪泵组, 此外, 优易迪系统将会被预装配到脚板上。为了提供更多便利和保证系统兼容, 我们建议您选择优易迪气阀组件与接受腔连接。
如需订购爱思诺西林硅胶套, 请至相关页面查询尺码和产品货号。

优易迪迈衡安心飞毛腿

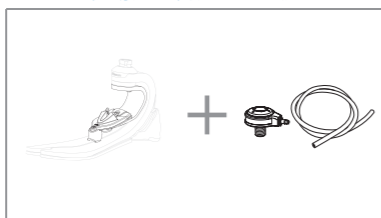

级别选择表

重量 kg	45-52	53-59	60-68	69-77	78-88	89-100	101-116	117-130	131-147
22-24	1	1	2	3	4	5	不适用	不适用	不适用
25-27	1	1	2	3	4	5	6	7	8
28-30	3	3	3	3	4	5	6	7	8

结构高度

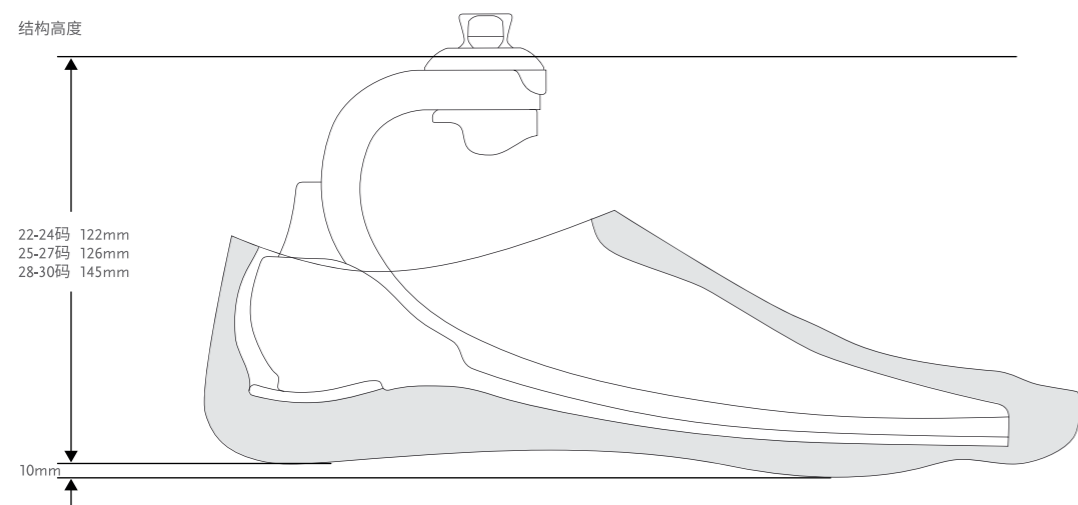

BALANCE™ FOOT S

迈衡安心飞毛腿

套件

迈衡安心飞毛腿配阳四棱锥

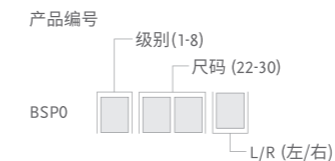

- 包括:
- 脚板
 - 可穿戴脚套*、Spectra黑色袜子
- *对于棕色足套, 请在部件号上添加“BR”后缀。

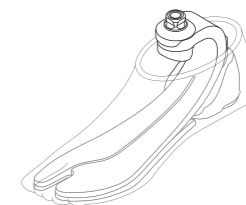

优易迪安心飞毛腿

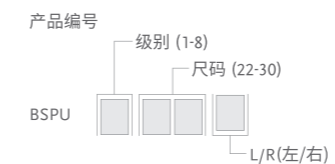

- 包括:
- 脚板
 - 可穿戴脚套*和黑色袜子
 - 优易迪气泵
- *注意: 优易迪系统将预装在脚板上。气阀组件需单独订购。

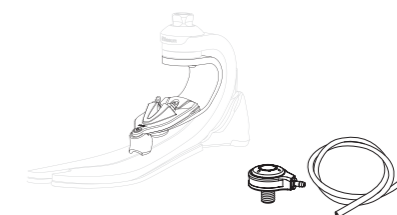

优易迪组件

图片	产品编号	描述	适配脚板尺寸
1	UBS0024	优易迪气泵, 尺码22-24	迈衡安心飞毛腿和迈衡安心飞毛腿扭转型, 尺码22-24
1	UBS0027	优易迪气泵, 尺码25-27	迈衡安心飞毛腿和迈衡安心飞毛腿扭转型, 尺码25-27
1	UBS0030	优易迪气泵, 尺码28-30	迈衡安心飞毛腿和迈衡安心飞毛腿扭转型, 尺码28-30
2	UTT0001	优易迪小腿气阀组件	全部
3	UTF0001	优易迪大腿气阀组件	全部
4	UTF0006	优易迪大腿气阀组件	全部
5	L-544611	爱思可排气阀544(优易迪)	全部
6	UTT1103	优易迪气阀空气过滤片 (10片)	全部

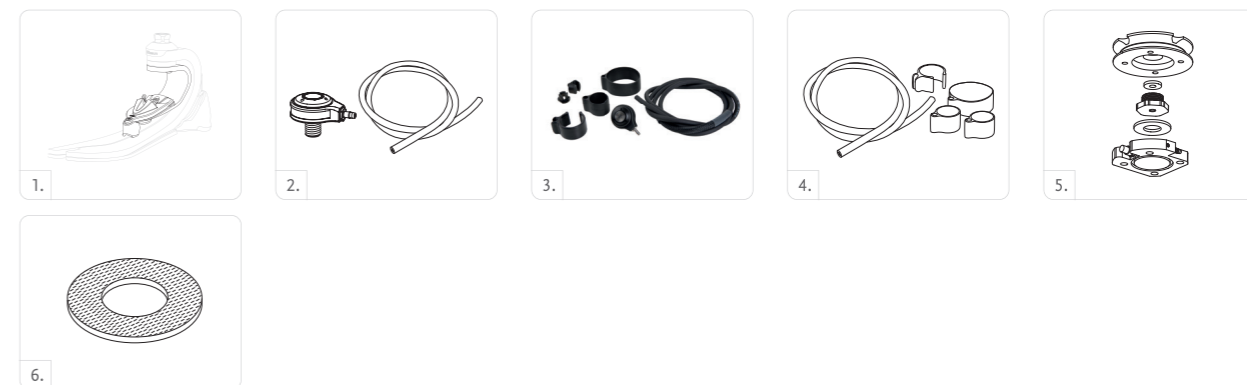

BALANCE™ FOOT S

迈衡安心飞毛腿

优易迪零部件

产品编号	描述
UBS00021	优易迪安心飞毛腿配件 22-30

包括:

- 出气口
- 进气口
- 单向阀
- 连接管
- 管夹
- 胶水

附件信息

脚套组件, 肤色和棕色*



包括:

- 脚套*
- 脚套附件
- 黑色Spectra袜子

*如需选择棕色脚套, 请在货号后加“BR”

SPECTRA袜子

包裹在脚板外面保护脚板, 消除脚板和脚套间的摩擦。

产品编号	描述	尺码	颜色
FCX63022	飞毛腿隔离袜小号, 1个	22-25	黑色
FCX63025	飞毛腿隔离袜大号, 1个	26-30	黑色
FCX63022-15	飞毛腿隔离袜套装小号, 15个	22-25	黑色
FCX63026-15	飞毛腿隔离袜套装大号, 15个	26-30	黑色



BALANCE™ FOOT S TORSION

迈衡安心飞毛腿扭转型

优易迪®
可适配



迈衡安心飞毛腿扭转型是一款轻便、防水的假肢脚板, 专为低活动级别截肢者设计。足跟的缓震泡沫和逐渐加宽的底板为使用者带来良好的稳定性、适度的蹬离力以及顺滑的滚动。扭力球提供了由于截肢而失去的生理轴向旋转与垂直方向的震动吸收功能。

符合人体解剖学的脚套具有稳固的足底和人字分趾, 在湿滑表面上提供更好的稳定性, 可以穿戴不同类型的鞋子。

推荐使用优易迪真空悬吊系统搭配迈衡安心飞毛腿, 优易迪系统仅在假肢上增加极少的重量, 而且不会对脚板功能产生任何影响。优易迪系统与西林技术联合使用, 为低到中活动级别的患者提供稳固的悬吊、容积变化管理和强大的储能效果, 且不受外部悬吊吊膝的限制。



用户信息	
截肢高度:	大腿和小腿截肢
冲击力级别:	低
最大承重限值:	147kg

优易迪信息	
最大真空量:	-24inHg (-609mmHg)
正常工作压力:	-15inHg至-23inHg
增加的系统重量:	130g (含泵、气阀和管连接件)

脚板信息	
级别:	1-8
尺码:	22-30
脚板重量: (27码, 5级)	0.996kg (含脚套和袜子)
结构高度:27码	204mm (含阳四棱锥和脚套)
足跟高度:	10mm
连接件选项:	阳四棱锥



订购信息

迈衡安心飞毛腿扭转型

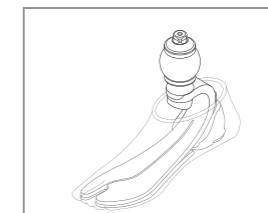

BALANCE™ FOOT S TORSION

迈衡安心飞毛腿扭转型

订购信息

在订购时请根据脚板套件尺寸选择合适的优易迪泵组, 此外, 优易迪系统将会被预装配到脚板上。为了提供更多便利和保证系统兼容, 我们建议您选择优易迪气阀组件与接受腔连接。
如需订购爱思诺西林硅胶套, 请至相关页面查询尺码和产品货号。

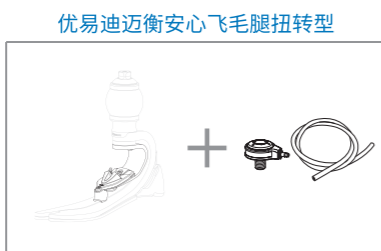

级别选择表

重量 kg	45-52	53-59	60-68	69-77	78-88	89-100	101-116	117-130	131-147
22-24	1	1	2	3	4	5	不适用	不适用	不适用
25-27	1	1	2	3	4	5	6	7	8
28-30	3	3	3	3	4	5	6	7	8

结构高度

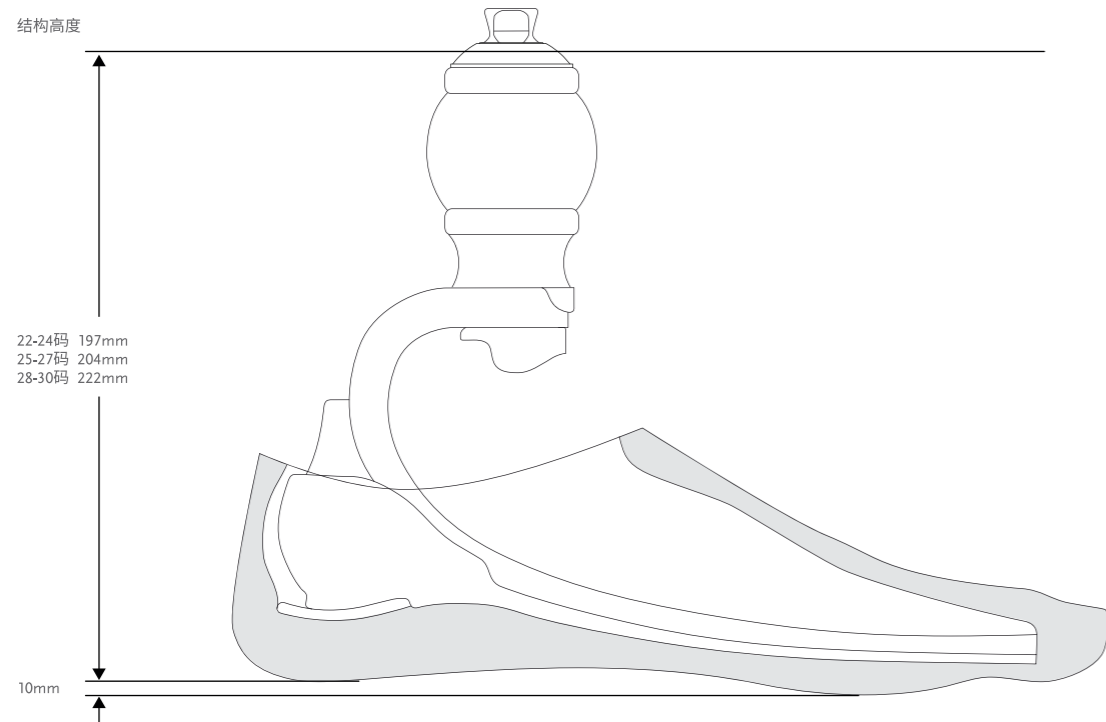

BALANCE™ FOOT S TORSION

迈衡安心飞毛腿扭转型

套件

迈衡安心飞毛腿扭转型配阳四棱锥

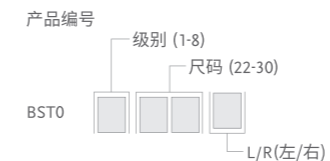

包括:

- 脚板
- 可穿脱脚套*、Spectra黑色袜子

*对于棕色足套, 请在部件号上添加“BR”后缀。

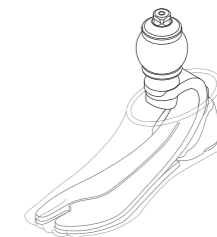

优易迪安心飞毛腿扭转型

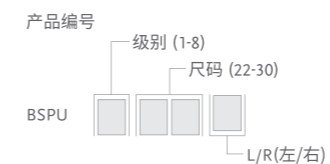

包括:

- 脚板
- 可穿脱脚套*和黑色袜子
- 优易迪气泵

*注意: 优易迪系统将预装在脚板上。气阀组件需单独订购。

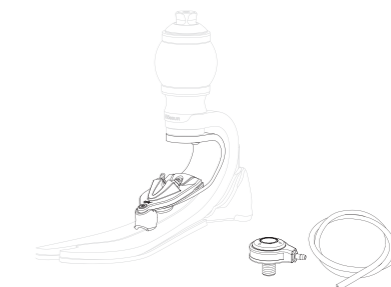

优易迪组件

图片	产品编号	描述	适配脚板尺寸
	UBS0024	优易迪气泵, 尺码22-24	迈衡安心飞毛腿和迈衡安心飞毛腿扭转型, 尺码22-24
	UBS0027	优易迪气泵, 尺码25-27	迈衡安心飞毛腿和迈衡安心飞毛腿扭转型, 尺码25-27
	UBS0030	优易迪气泵, 尺码28-30	迈衡安心飞毛腿和迈衡安心飞毛腿扭转型, 尺码28-30
	UTT0001	优易迪小腿气阀组件	全部
	UTF0001	优易迪大腿气阀组件	全部
	UTF0006	优易迪大腿气阀组件	全部
	L-544611	爱思可排气阀544(优易迪)	全部
	UTT1103	优易迪气阀空气过滤片 (10片)	全部

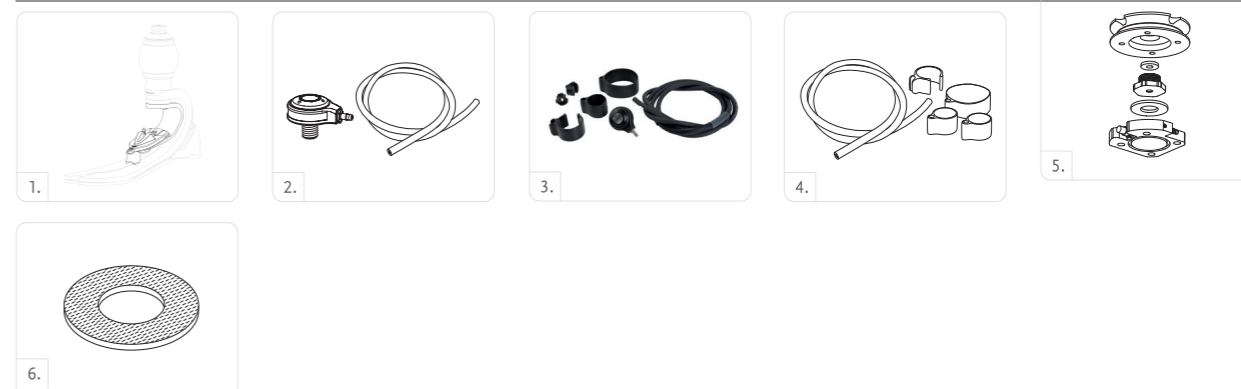

BALANCE™ FOOT S TORSION

迈衡安心飞毛腿扭转型

优易迪零部件

产品编号	描述
UBS00021	优易迪安心飞毛腿配件 22-30

包括:

- 出气口
- 进气口
- 单向阀
- 连接管
- 管夹
- 胶水

附件信息

脚套组件, 肤色和棕色*



包括:

- 脚套*
- 脚套附件
- 黑色Spectra袜子

*如需选择棕色脚套, 请在货号后加“BR”

SPECTRA袜子

包裹在脚板外面保护脚板, 消除脚板和脚套间的摩擦。

产品编号	描述	尺码	颜色
FCX63022	飞毛腿隔离袜小号, 1个	22-25	黑色
FCX63025	飞毛腿隔离袜大号, 1个	26-30	黑色
FCX63022-15	飞毛腿隔离袜套装小号, 15个	22-25	黑色
FCX63026-15	飞毛腿隔离袜套装大号, 15个	26-30	黑色



FLEX-FOOT® BALANCE

迈衡飞毛腿®

优易迪®
可适配



迈衡飞毛腿是一款舒适的多轴运动脚板, 它将公认的耐用性、稳定性与舒适性融为一体, 满足低冲击力级别患者的需求。

全长前足力臂和多轴运动的结构特点, 实现了从脚跟着地到脚趾离地的平滑过渡, 这一特性是大部分具有价格优势的脚板所不具备的。

迈衡飞毛腿可以预先适配优易迪真空悬吊系统, 也可以作为后续改进方案。优易迪系统与低外型万力飞毛腿以及西林技术联合使用, 为拥有有限空间距离的中到高冲击力级别患者提供稳固的悬吊、容积变化管理和强大的储能效果, 且不受外部悬吊护膝的限制。此外, 优易迪系统仅在假肢上增加极少的重量, 而且不会对脚板功能产生任何影响。



用户信息	
截肢高度:	大腿和小腿截肢
冲击力级别:	低
最大承重限值:	136kg

脚板信息	
级别:	0-5
尺码:	21-28
脚板重量: (27码)	0.594kg (含四棱锥、脚套)
结构高度: (27码)	62mm (含四棱锥、脚套)
足跟高度:	10mm
连接件选择:	阳四棱锥

优易迪信息	
优易迪尺码:	23-28
最大真空量:	-23inHg (-600mmHg)
正常工作压力:	-16inHg至-20inHg
增加的系统重量:	100g (含泵、气阀和管连接件)



全长前足力臂



多轴运动



人字分趾

FLEX-FOOT® BALANCE

迈衡飞毛腿®

订购信息

迈衡飞毛腿

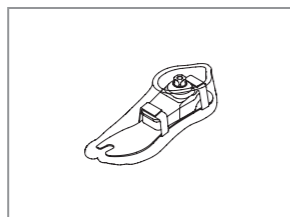

在订购时请根据脚板套件尺寸选择合适的优易迪泵组, 此外, 优易迪系统将会被预装配到脚板上。为了提供更多便利和保证系统兼容, 我们建议您选择优易迪气阀组件与接受腔连接。

如需订购爱思诺西林硅胶套, 请至相关页面查询尺码和产品货号。

优易迪迈衡飞毛腿

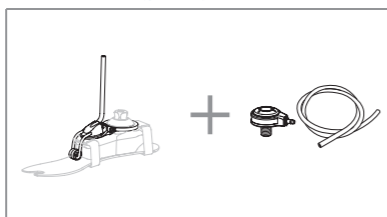

级别选择表

体重 kg	36-44	45-61	62-80	81-97	98-114	115-136
21	0	1	不适用	不适用	不适用	不适用
22	0	1	不适用	不适用	不适用	不适用
23	0	1	2	不适用	不适用	不适用
24	0	1	2	不适用	不适用	不适用
25	不适用	1	2	3	4	5
26	不适用	1	2	3	4	5
27	不适用	不适用	2	3	4	5
28	不适用	不适用	2	3	4	5

注意: 上述级别选择表仅适用于迈衡飞毛腿

FLEX-FOOT® BALANCE

迈衡飞毛腿®

结构高度

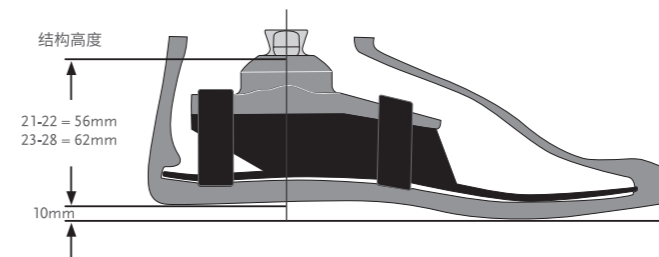

优易迪迈衡飞毛腿的结构高度与迈衡飞毛腿相同。

套件

四棱锥迈衡飞毛腿

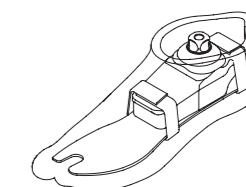

- 包含:
- 脚板和阳四棱锥配件
 - 可穿脱脚套*和袜子

*需订购棕色脚套请在产品货号后添加“BR”后缀

优易迪套件

四棱锥迈衡飞毛腿

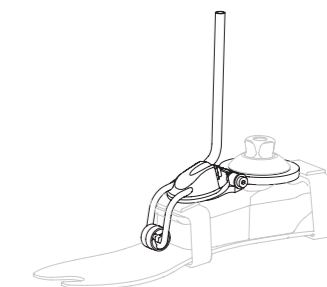
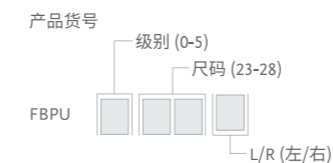

- 包含:
- 脚板和阳四棱锥配件
 - 可穿脱脚套*和袜子
 - 优易迪气泵

*需订购棕色脚套请在产品货号后添加“BR”后缀
注: 如使用“FBPU”订购, 优易迪组件将预先装配在脚板上发货
注意: 优易迪系统将预装在脚板上。气阀组件需单独订购。

FLEX-FOOT® BALANCE

迈衡飞毛腿®

优易迪组件

套件信息

图片	产品编号	描述	适配脚板尺寸
1	UKB0026	迈衡气泵,尺码23-26	迈衡飞毛腿, 尺码23-26
1	UKB0028	迈衡气泵,尺码27-28	迈衡飞毛腿, 尺码27-28
2	UTT0001	优易迪小腿气阀组件	全部
3	UTF0001	优易迪大腿气阀组件	全部
4	UTF0006	优易迪大腿气阀组件	全部
5	L-544611	爱思可排气阀544(优易迪)	全部
6	UTT1103	优易迪气阀空气过滤片 (10片)	全部

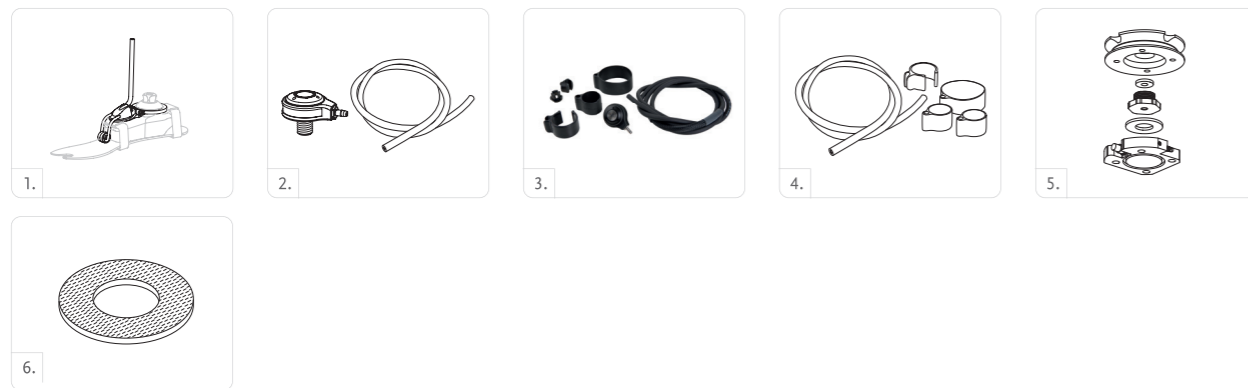

优易迪零部件

产品编号	描述
UKB00021	优易迪组件 23-28

包括:

- 膜
- 单向阀
- 倒钩配件
- 连接管
- 管扣

优易迪级别选择表

重量 kg	36-44	45-61	62-80	81-97	98-114	115-136
23	0	1	2	不适用	不适用	不适用
24	0	1	2	不适用	不适用	不适用
25	不适用	1	2	3	4	5
26	不适用	1	2	3	4	5
27	不适用	不适用	2	3	4	5
28	不适用	不适用	2	3	4	5

注意: 上述级别选择表仅适用于迈衡飞毛腿

FLEX-FOOT® BALANCE

迈衡飞毛腿®

附件信息

脚套组件, 肤色和棕色*



*需订购棕色脚套请在产品货号后添加“BR”后缀

包括:

- 脚套
- 袜子
- 脚套附件

SPECTRA袜子

包裹在脚板外面保护脚板, 消除脚板和脚套间的摩擦。

产品编号	描述	尺码	颜色
FCX63022	飞毛腿隔离袜小号, 1个	22-25	黑色
FCX63025	飞毛腿隔离袜大号, 1个	26-30	黑色
FCX63022-15	飞毛腿隔离袜套装小号, 15个	22-25	黑色
FCX63026-15	飞毛腿隔离袜套装大号, 15个	26-30	黑色



FLEX-FOOT ASSURE®

安舒飞毛腿®



安舒飞毛腿是低冲击力级别患者初期或长期假肢的理想之选，特别适合患有血管疾病或糖尿病的患者。

安舒飞毛腿专为低活动量的患者设计，将动态足跟与全长龙骨相结合，从而对脆弱的健肢起到保护作用。安舒飞毛腿公认的设计临床效果和便于安装的特点，使一般的步行患者均能受益于其卓越的技术。

优易迪安舒飞毛腿可以提供真空悬吊功能，舒适又稳定。优易迪系统与西林技术联合使用，为低到中活动级别的患者提供稳固的悬吊、容积变化管理和强大的储能效果，且不受外部悬吊护膝的限制。此外，优易迪系统仅在假肢上增加极少的重量，而且不会对脚板功能产生任何影响。

优易迪®
可适配



用户信息	
截肢高度:	大腿和小腿截肢
冲击力级别:	低
最大承重限值:	136kg



全长前足力臂



推动胫骨向前



防水*



防溅水**



离地间距增加

*安舒飞毛腿配玻璃管
**安舒飞毛腿配阳四棱锥

脚板信息	
级别:	1-5
尺码:	19-30
脚板重量: (27码)	0.544kg (含四棱锥、脚套)
结构高度: (27码)	125mm (含四棱锥、脚套)
足跟高度:	10mm
连接件选择:	阳四棱锥活玻纤管件

优易迪信息	
尺码:	22-30
最大真空量:	-23inHg (-600mmHg)
正常工作压力:	-15inHg至-18inHg
增加的系统重量:	104g (含泵、气阀和管连接件)

FLEX-FOOT ASSURE®

安舒飞毛腿®

订购信息

安舒飞毛腿

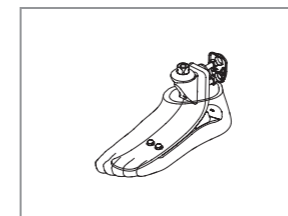

安舒飞毛腿和管件

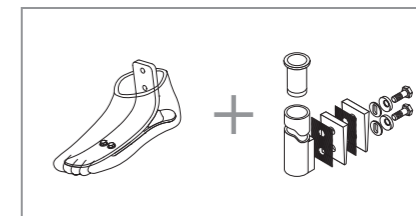

在订购时请根据脚板套件尺寸选择合适的优易迪泵组，此外，优易迪系统将会被预装配到脚板上。为了提供更多便利和保证系统兼容，我们建议您选择优易迪气阀组件与接受腔连接。

如需订购爱思诺西林硅胶套，请至相关页面查询尺码和产品货号。

优易迪安舒飞毛腿

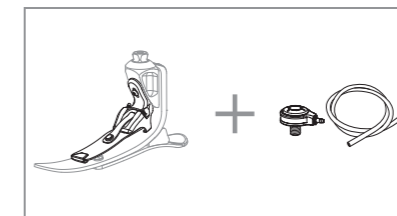

级别选择表

重量 kg	45-61	62-80	81-97	98-114	115-136
19-20**	1	2	不适用	不适用	不适用
21-22**	1	2	不适用	不适用	不适用
23-24	1	2	3	4	不适用
25-26	1	2	3	4	5
27-28	1	2	3	4	5
29-30	不适用	2	3	4	5

注意：上述级别选择表仅适用于迈衡飞毛腿
*不同尺码适用不同级别
**优易迪安舒飞毛腿可适配尺码22以上级别脚板

FLEX-FOOT ASSURE®

安舒飞毛腿®

结构高度

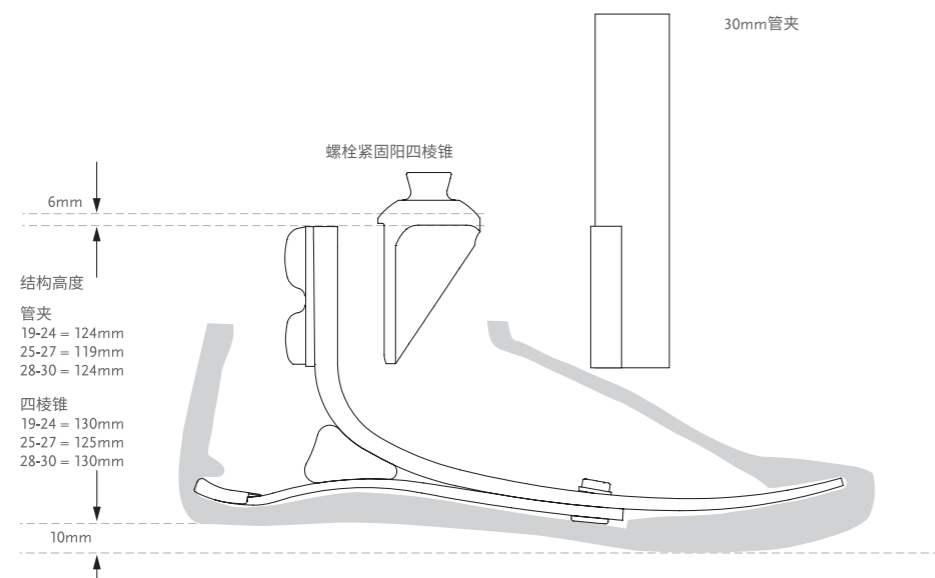

*注: 优易迪安舒飞毛腿的结构高度与安舒飞毛腿配阳四棱锥的结构高度相同。

套件

安舒飞毛腿配阳四棱锥

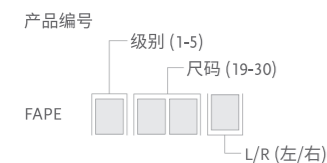

- 包括:
- 脚板配阳四棱锥
 - 脚套套件*

*需订购棕色脚套请在产品货号后添加“BR”后缀。

安舒飞毛腿无连接件

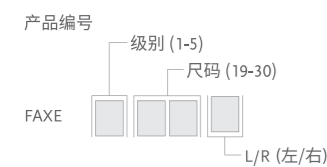

- 包括:
- 脚板
 - 脚套套件*

*需订购棕色脚套请在产品货号后添加“BR”后缀。

FLEX-FOOT ASSURE®

安舒飞毛腿®

优易迪套件

优易迪安舒飞毛腿配阳四棱锥

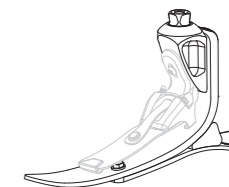
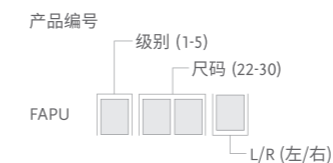

包括:

- 脚板配阳四棱锥
- 脚套套件*
- 优易迪气泵

*需订购棕色脚套请在产品货号后添加“BR”后缀。
注意: 优易迪系统将预装在脚板上。气阀组件需单独订购。

优易迪组件

套件信息

图片	产品编号	描述	适配脚板尺寸
	UFA0024	安舒气泵, 尺码22-24	安舒飞毛腿, 尺码 22-24
	UFA0027	安舒气泵, 尺码25-27	安舒飞毛腿, 尺码 25-27
	UFA0030	安舒气泵, 尺码28-30	安舒飞毛腿, 尺码 28-30
	UTT0001	优易迪小腿气阀组件	全部
	UTF0001	优易迪大腿气阀组件	全部
	UTF0006	优易迪大腿气阀组件	全部
	L-544611	爱思可排气阀544(优易迪)	全部
	UTT1103	优易迪气阀空气过滤片 (10片)	全部

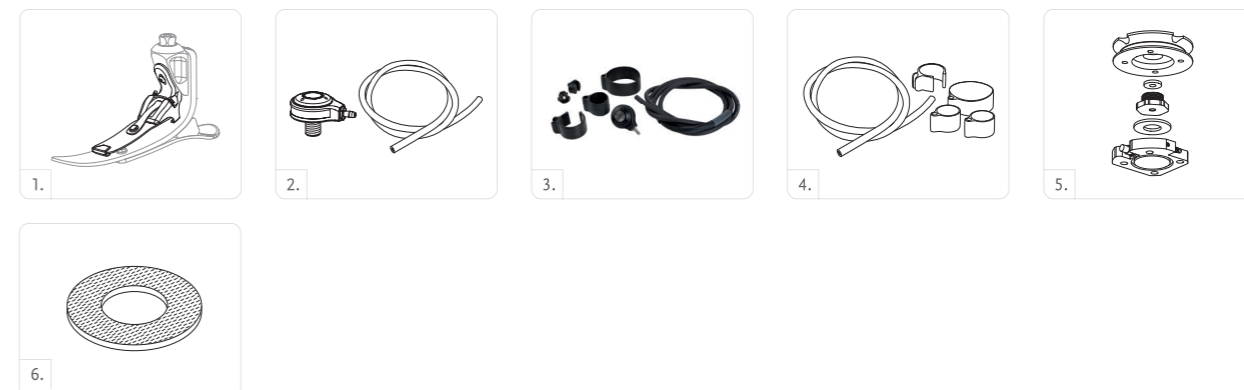

FLEX-FOOT ASSURE®

安舒飞毛腿®

优易迪零部件

产品编号	描述
UFA00021	优易迪橡胶管组件 22-24
UFA00022	优易迪橡胶管组件 25-27
UFA00023	优易迪橡胶管组件 28-30

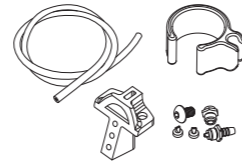

包括:

- 气泵叶片
- 膜
- 弯头接头
- 单向阀
- 安装螺钉
- 连接管
- 胶水
- 管夹

附件信息

脚套组件, 肤色和棕色*



包括:

- 脚套
- 脚套附件

*需订购棕色脚套请在产品货号后添加“BR”后缀。

SPECTRA袜子

包裹在脚板外面保护脚板, 消除脚板和脚套间的摩擦。

产品编号	描述	尺码	颜色
FCX63022	飞毛腿隔离袜小号, 1个	19-25	黑色
FCX63025	飞毛腿隔离袜大号, 1个	26-30	黑色
FCX63022-15	飞毛腿隔离袜套装小号, 15个	22-25	黑色
FCX63026-15	飞毛腿隔离袜套装大号, 15个	26-30	黑色



FLEX-FOOT ASSURE®

安舒飞毛腿®

示意图

	描述
1	脚板主件
2	泡沫楔形垫
3	30毫米玻纤管件套件
4	连接管嵌入件, 适用于SF5-6
5	30mm对线工具
6	阳四棱锥
7	螺栓

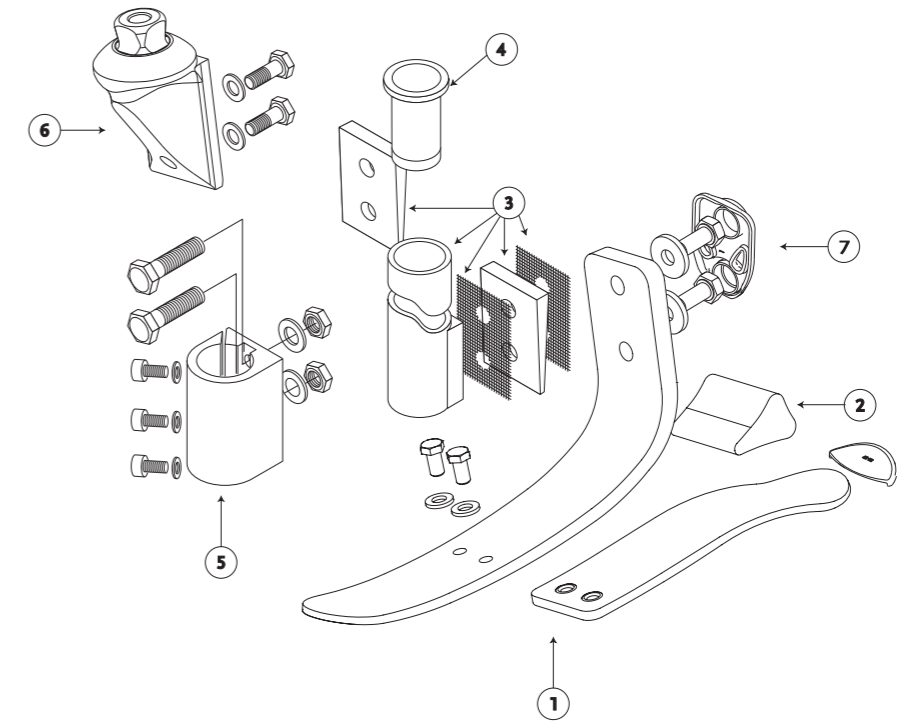

PROPRIO FOOT®

普欧仿生智能脚®



普欧仿生智能脚是一款由微处理器控制的智能自适应仿生假肢,适用于低至中活动度的截肢者。它可以在摆动期根据不断变化的地形调节脚趾离地间隙,从而增加步态安全性。普欧仿生智能脚还是一款防水的脚板,可以浸没在淡水或盐水中(氯化水除外)。这款脚板是微处理器踝关节中的标杆产品,可以真正为用户带来自然、安全又稳定的步态,让我们来感受全新的移动体验吧。

推荐普欧仿生智能脚搭配优易迪真空悬吊系统使用,优易迪系统仅在假肢上增加极少的重量,而且不会对脚板功能产生任何影响。优易迪真空悬吊系统与西林技术联合使用,能为患者全天提供安全稳固的悬吊、容积变化管理和强大的储能效果,且不受外部悬吊护膝的限制。

主要特点

- 摆动期增加脚尖与地面距离
- 自动适应平地、坡道和楼梯等不同地形
- 碳纤维储能脚板具有出色的滚动特性
- 放松模式,使坐姿更舒适;起立模式,让坐到站立更轻松
- 内置电池
- 防水设计,可防御淡水或盐水(氯化水除外)
- 附赠适用于iOS设备的Össur Logic应用程序,为您提供:
 - 简洁的操作设置和调整选项,以及可打印的用户活动报告
 - 可调节的鞋跟高度,换鞋方便
 - 用户偏好选项,步数监控和电池电量监控



用户信息	
截肢高度:	大腿和小腿截肢
冲击力级别:	低至中
最大承重限值:	125kg

脚板信息	
级别:	1-8
尺码:	22-30
脚板重量:(27码,级别5)	1.5kg(含脚套)
鞋跟高度调节范围:	最高50mm
结构高度:(27码,级别5)	180mm



优易迪信息	
尺码:	25-30
最大真空量:	-24inHg (-610mmHg)
正常工作压力:	-15inHg至-23inHg
增加的系统重量:	约88g(含泵、气阀和管连接件)

优易迪
可适配®

PROPRIO FOOT®

普欧仿生智能脚®

订购信息

级别选择表

重量(kg)	45-52	53-59	60-68	69-77	78-88	89-100	101-116	117-125
低冲击力级别	1	1	2	3	4	5	6	7
中等冲击力级别	1	2	3	4	5	6	7	8

产品配置选择表

类别	1	2	3	4	5	6	7	8
22码	FSF脚套, 不含优易迪					不适用		
23码								
24码								
25码	FST脚套, 适配优易迪							
26码								
27码								
28码								
29码	不适用							
30码								

普欧仿生智能脚

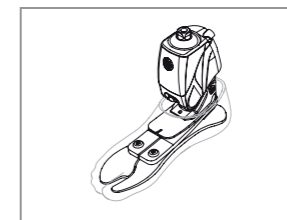

优易迪真空悬吊系统可与25号及更大尺寸的普欧仿生智能脚一起订购。下单时,请根据脚尺寸选择合适的优易迪气泵套件,优易迪真空悬吊系统将预装在脚上。为提高便利性以及系统兼容性,强烈建议使用优易迪阀门套件连接到接受腔。

优易迪普欧仿生智能脚

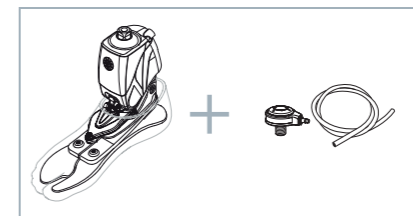

PROPRIO FOOT®

普欧仿生智能脚®

结构高度

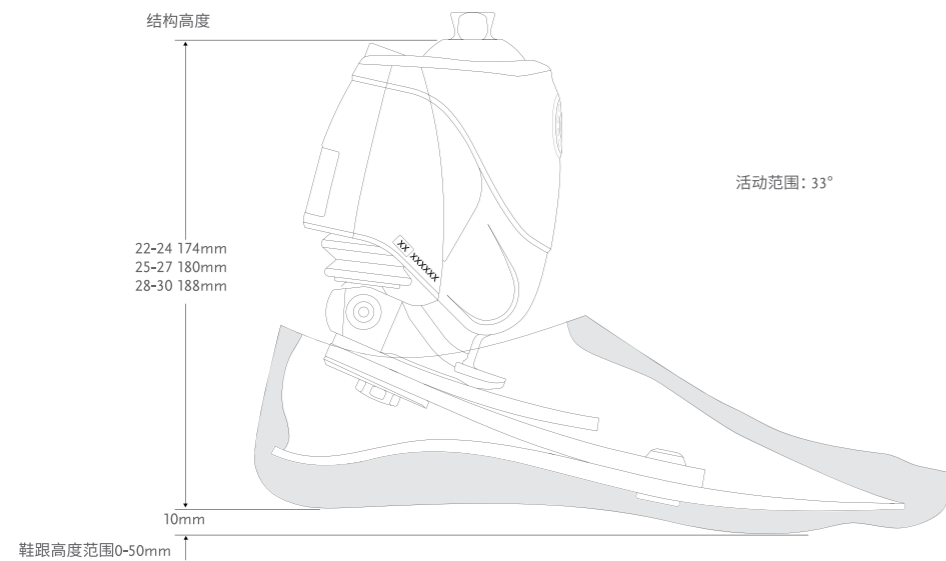

组件

普欧仿生智能脚

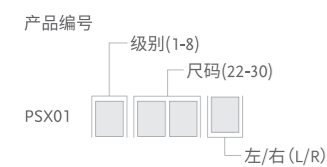

包括:

- 可穿脱脚套、Spectra黑色袜子
- 充电器(含插头)

*对于棕色足套,请在部件号上添加“BR”后缀。

优易迪套件

优易迪普欧仿生智能脚

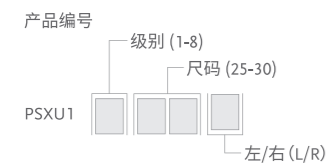

- 可穿脱脚套、Spectra黑色袜子
- 优易迪气泵
- 充电器(含插头)

*对于棕色足套,请在部件号上添加“BR”后缀。
注意: 优易迪气泵会预先安装在脚板上,气阀组件需要分开订购

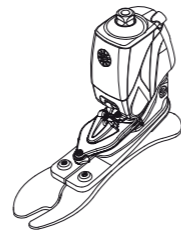

PROPRIO FOOT®

普欧仿生智能脚®

优易迪组件

套件信息

图片	产品编号	描述	适用的脚板信息
1	UPS0530	优易迪普欧仿生智能脚, 小号	尺寸25-27/级别1-5
1	UPS0630	优易迪普欧仿生智能脚, 大号	尺寸25-27/级别6-8 和尺寸28-30/级别1-8
2	UTT0001	优易迪小腿气阀组件	全部
3	UTF0001	优易迪大腿气阀组件	全部
4	L-544611	爱思可排气阀544(优易迪)	全部
5	UTT1103	优易迪气阀空气过滤片 (10片)	全部

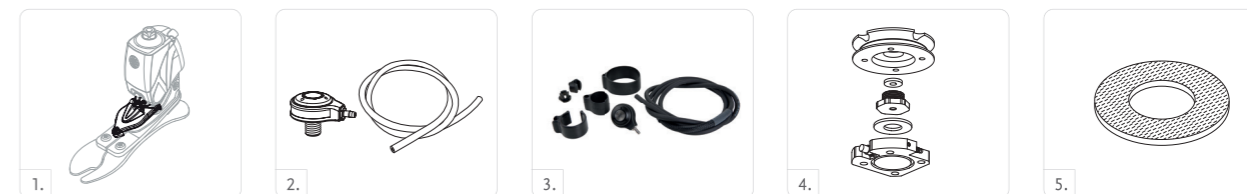

优易迪零部件

产品编号	描述
UPS00024	优易迪安装工具包

包括:

- 出气口
- 进气口
- 单向阀
- 优易迪连接管
- 优易迪管夹
- 243胶水

PROPRIO FOOT®

普欧仿生智能脚®

附件信息

请根据“产品配置选择表”来选择脚套

FSF - 脚套组件, 肤色和棕色*



包括:

- 脚套*
- 黑色Spectra袜子

*如需选择棕色脚套, 请在货号后加“BR”

FST - 脚套组件, 肤色和棕色*



包括:

- 脚套
- 脚套附件
- 黑色Spectra袜子

*如需选择棕色脚套, 请在货号后加“BR”

SPECTRA袜子

包裹在脚板外面保护脚板, 消除脚板和脚套间的摩擦。

产品编号	描述	尺码	颜色
FCX64022	飞毛腿隔离袜小号, 1个	22-25	黑色
FCX64026	飞毛腿隔离袜大号, 1个	26-30	黑色



延长保修

普欧仿生智能脚套件 延长保修*

部件号	说明
PSXGE1Y	延长保修期1年
PSXGE2Y	延长保修期2年
PSXGE3Y	延长保修期3年
PSX1SC20M	20个月自选保养服务
PSX1SC40M	40个月的保养服务
PSXSCAW	保修期外保养服务

*普欧仿生智能脚初始有限保修期: 36个月。可购买保修期延长方案, 请联系奥索客户服务部了解方案和价格。最长总保修期为6年, 延保必须在产品在质保期内购买。

PROPRIO FOOT®

普欧仿生智能脚®

双头充电套装

双头充电套装是一款选购产品, 可以同时为锐欧智能仿生膝关节、锐欧XC智能仿生膝关节和普欧仿生智能脚中任意两款充电。

产品编号	描述
CME10110	充电器(含插头)



充电器

产品编号	描述
CME50110	充电器(含插头)



PRO-FLEX® TERRA

暴风飞毛腿® 大地



暴风飞毛腿大地是一款多层碳板的假肢脚板，配有创新型预载荷顶部碳板。它采用独特的方法，将低活动度脚板所具备的柔软度和灵活性与高活动度脚板所具备的强劲能量返还作用结合为一体。

暴风飞毛腿大地的功能使用户能够完全掌控，不受速度的影响。该产品采用软足跟设计且具备快速适应不平地面和坡道的能力，其设计和高活动度将柔软度与力量感相结合，使用户可以无需过多考虑下一步如何落脚。

凭借创新的多功能性，无论是在办公室工作、与孩子们运动玩耍、还是与朋友们一起远足，暴风飞毛腿大地都是值得信赖的伙伴，能够出色地满足各种日常需求。它可与各类服饰搭配相宜，包括运动装和游泳装备，以及商务套装等。

易于使用的搭扣式脚套使用户能够轻松快速脱下脚套进行清洁——无论是在海滩旅行后、在花园里工作后，还是在秋日落叶中穿行后。

选配的拖鞋固定器，让用户能够安全稳妥地穿上拖鞋，可将脚套与拖鞋牢固连接。

推荐暴风飞毛腿大地搭配优易迪真空悬吊系统使用，优易迪系统仅在假肢上增加极少的重量，而且不会对脚板功能产生任何影响。优易迪真空悬吊系统与西林技术联合使用，能为患者全天提供安全稳固的悬吊、容积变化管理和强大的储能效果，且不受外部悬吊护膝的限制。

优易迪
可适配®



用户信息	
截肢高度:	小腿截肢和大腿截肢
冲击力级别:	低至高
最大承重限值:	166kg



全长前足臂 多轴运动 脚掌中分 人字分趾



预载荷技术 用户可拆卸脚套 防水

脚板信息	
级别:	1-9
尺码:	22-30
脚板重量: (尺码 27)	0.87kg (含四棱锥、脚套)
结构高度: (尺码 27)	179mm (含四棱锥、脚套)
足跟高度:	10mm
连接件选择:	阳四棱锥

优易迪信息	
尺码:	22-30
最大真空量:	-25inHg (-635mmHg)
正常工作压力:	-15inHg至-18inHg
增加的系统重量:	约111g (含泵、气阀和管连接件)

PRO-FLEX® TERRA

暴风飞毛腿® 大地

订购信息

暴风飞毛腿大地

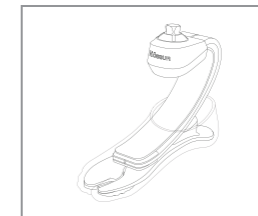

在订购时，请根据脚板套件尺码选择合适的优易迪泵组，此外，优易迪系统将会被预装配到脚板上。为了提供更多便利和保证系统兼容，我们建议您选择优易迪气阀组件与接受腔连接。

如需订购爱思诺西林硅胶套，请至相关页面查询尺码和产品货号。

优易迪暴风飞毛腿大地

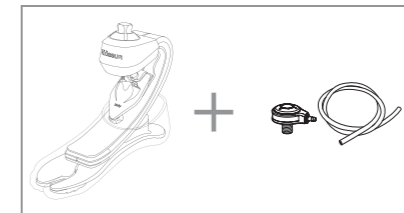

级别选择表

重量 (kg)	45-52	53-59	60-68	69-77	78-88	89-100	101-116	117-130	131-147	148-166
低冲击力级别										
尺码 22-24	1	1	2	3	4	5	6	不适用	不适用	不适用
尺码 25-27	1	1	2	3	4	5	6	7	8	9
尺码 28-30	3	3	3	3	4	5	6	7	8	9
中等冲击力级别										
尺码 22-24	1	2	3	4	5	6	不适用	不适用	不适用	不适用
尺码 25-27	1	2	3	4	5	6	7	8	9	不适用
尺码 28-30	3	3	3	4	5	6	7	8	9	不适用
高冲击力级别										
尺码 22-24	2	3	4	5	6	不适用	不适用	不适用	不适用	不适用
尺码 25-27	2	3	4	5	6	7	8	9	不适用	不适用
尺码 28-30	3	3	4	5	6	7	8	9	不适用	不适用

PRO-FLEX® TERRA

暴风飞毛腿® 大地

结构高度

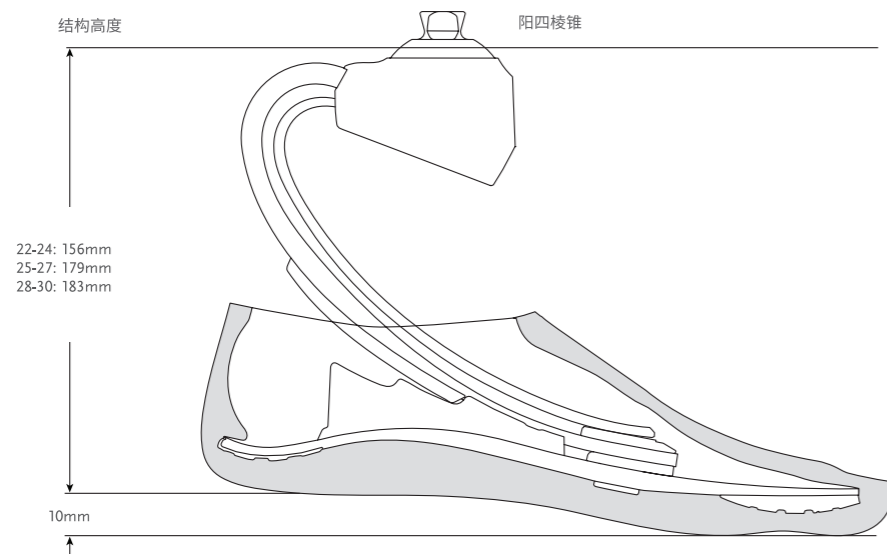

组件

暴风飞毛腿大地配阳四棱锥

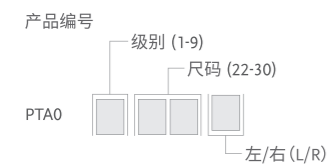

包括:

- 脚板配阳四棱锥
- 用户可拆卸脚套
- Spectra袜子
- 足跟模块套件
- 拖鞋固定器

*需订购棕色脚套的脚板请在产品货号后添加“BR”后缀。需订购黑色脚套的脚板请在产品货号后添加“BL”后缀。



优易迪套件

优易迪暴风飞毛腿大地配阳四棱锥

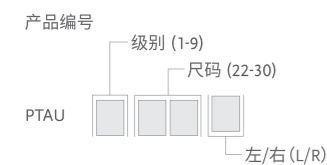

包括:

- 脚板配阳四棱锥
- 用户可拆卸脚套
- Spectra袜子
- 足跟模块套件
- 拖鞋固定器
- 优易迪气泵

*需订购棕色脚套的脚板请在产品货号后添加“BR”后缀。需订购黑色脚套的脚板请在产品货号后添加“BL”后缀。

注意: 优易迪气泵会预先安装在脚板上, 气阀组件需要分开订购

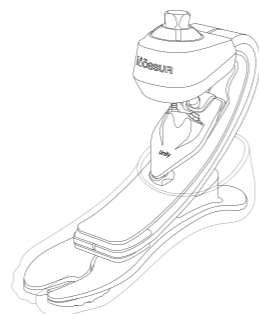

PRO-FLEX® TERRA

暴风飞毛腿® 大地

优易迪组件

套件信息

图片	产品编号	描述	适用的脚板信息
	UPA0024	暴风飞毛腿大地气泵,尺码22-24	暴风飞毛腿大地, 尺码 22-24
	UPA0027	暴风飞毛腿大地气泵,尺码25-27	暴风飞毛腿大地, 尺码 25-27
	UPA0030	暴风飞毛腿大地气泵,尺码28-30	暴风飞毛腿大地, 尺码 28-30
	UTT0001	优易迪小腿气阀组件	全部
	UTF0001	优易迪大腿气阀组件	全部
	UTF0006	优易迪大腿气阀组件	全部
	L-544611	爱思可排气阀544(优易迪)	全部
	UTT1103	优易迪气阀空气过滤片 (10片)	全部

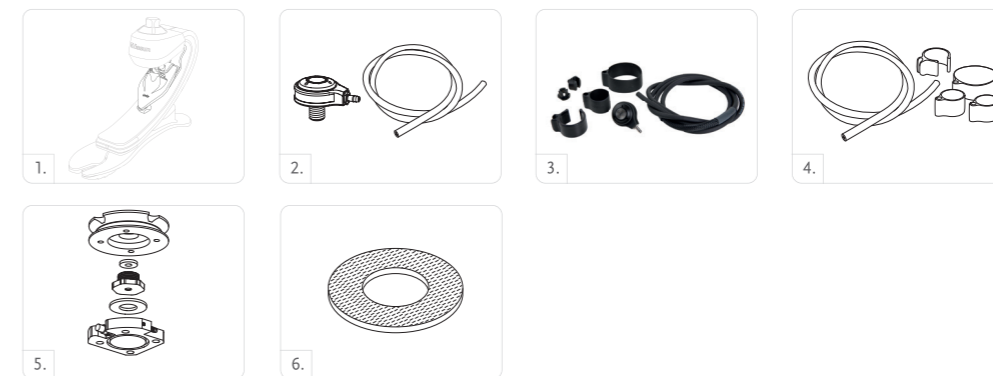

优易迪零部件

产品编号	描述
UPA00021	Unity PTA components for all sizes
UPA00022	7mm wrench for Unity PTA

包括:

- Outlet Port
- Inlet Port
- Check Valves
- Unity Tube
- Unity Tube Clamp
- Loctite 243

PRO-FLEX® TERRA

暴风飞毛腿® 大地

附件信息

暴风飞毛腿大地脚套组件, 肤色、棕色和黑色*

一款防水、便捷的卡扣式假肢脚套, 用户可根据需要快速安装或拆卸, 既实用又舒适。



包括:

- 脚套
- Spectra袜子

*需订购棕色脚套请在产品货号后添加“BR”后缀。需订购黑色脚套请在产品货号后添加“BL”后缀。



SPECTRA袜子

包裹在脚板外面保护脚板, 消除脚板和脚套间的摩擦。

产品编号	描述	尺码	颜色
FCX63022	飞毛腿隔离袜小号, 1个	22-25	黑色
FCX63025	飞毛腿隔离袜大号, 1个	26-30	黑色



暴风飞毛腿大地足跟楔块套件

用于调整足跟硬度和滚动特性。用于特定情况或永久使用。

产品编号	描述	尺码	颜色
PTA50051	足跟楔块套件 22-24	22-24	黑色
PTA50052	足跟楔块套件 25-27	25-27	黑色
PTA50053	足跟楔块套件 28-30	28-30	黑色



包括:

- 楔形跟(+) 软
- 楔形跟(++) 中
- 楔形跟(+++) 硬

拖鞋固定器

用于将开放式鞋类固定在脚套上。

产品编号	描述
FSW50011	拖鞋固定器, 1个
FSW50013	拖鞋固定器, 3个
FSW50015	拖鞋固定器, 10个



PRO-FLEX® PIVOT

超级暴风飞毛腿®

优易迪®
可适配



超级暴风飞毛腿拥有27度的踝关节活动范围, 同时较传统碳纤维储能脚板更强的储能效果, 并且拥有独特的健肢侧保护功能。超级暴风飞毛腿非常逼真地模拟了正常人体生物力学, 已被临床证明可以减少13%的健侧压力。*

- 27°踝关节活动范围
- 健侧负荷减少13%
- 充分的能量返还
- 独特的枢轴技术
- 美观合脚的脚套

超级暴风飞毛腿搭配使用优易迪真空悬吊系统, 优易迪系统仅在假肢上增加极少的重量, 而且不会对脚板功能产生任何影响。优易迪真空悬吊系统与西林技术联合使用, 能为患者全天提供安全稳固的悬吊、容积变化管理和强大的储能效果, 且不受外部悬吊护膝的限制。



用户信息	
截肢高度:	大腿和小腿截肢
冲击力级别:	低到中
最大体重限值:	125kg



*使用新的假肢脚板行走的大腿与小腿截肢者通过增加踝关节运动范围的好处。
—《步态与姿势》。2018年7月1日, 64: 174-80。

产品信息	
级别:	1-7
尺码:	22-30
脚板重量: (27码, 5级)	0.92kg (含脚套)
结构高度: (27码)	155mm
足跟高度:	10mm
连接件选择:	阳四棱锥

优易迪信息	
最大真空量:	-24inHg(-610mmHg)
正常工作压力:	-15inHg 至 -23inHg
增加的系统重量:	75g (含泵、气阀和管连接件)



PRO-FLEX® PIVOT

超级暴风飞毛腿®

订购信息

超级暴风飞毛腿

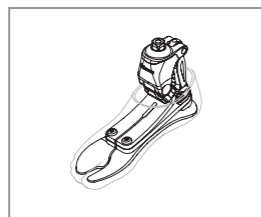

在订购时, 请根据脚板套件尺码选择合适的优易迪泵组, 此外, 优易迪系统将会被预装配到脚板上。为了提供更多便利和保证系统兼容, 我们建议您选择优易迪气阀组件与接受腔连接。

如需订购爱思诺西林硅胶套, 请至相关页面查询尺码和产品货号。

优易迪超级暴风飞毛腿



级别选择表

重量 kg	45-52	53-59	60-68	69-77	78-88	89-100	101-116	117-125
低冲击力级别								
22码	1	1	2	3	4	不适用	不适用	不适用
23-24码	1	1	2	3	4	5	不适用	不适用
25-26码	2	2	2	3	4	5	6	7
27-28码	不适用	不适用	不适用	3	4	5	6	7
29-30码	不适用	不适用	不适用	不适用	4	5	6	7
中冲击力级别								
22码	1	2	3	4	不适用	不适用	不适用	不适用
23-24码	1	2	3	4	5	不适用	不适用	不适用
25-26码	2	2	3	4	5	6	7	不适用
27-28码	不适用	不适用	3	4	5	6	7	不适用
29-30码	不适用	不适用	不适用	4	5	6	7	不适用

PRO-FLEX® PIVOT

超级暴风飞毛腿®

结构高度

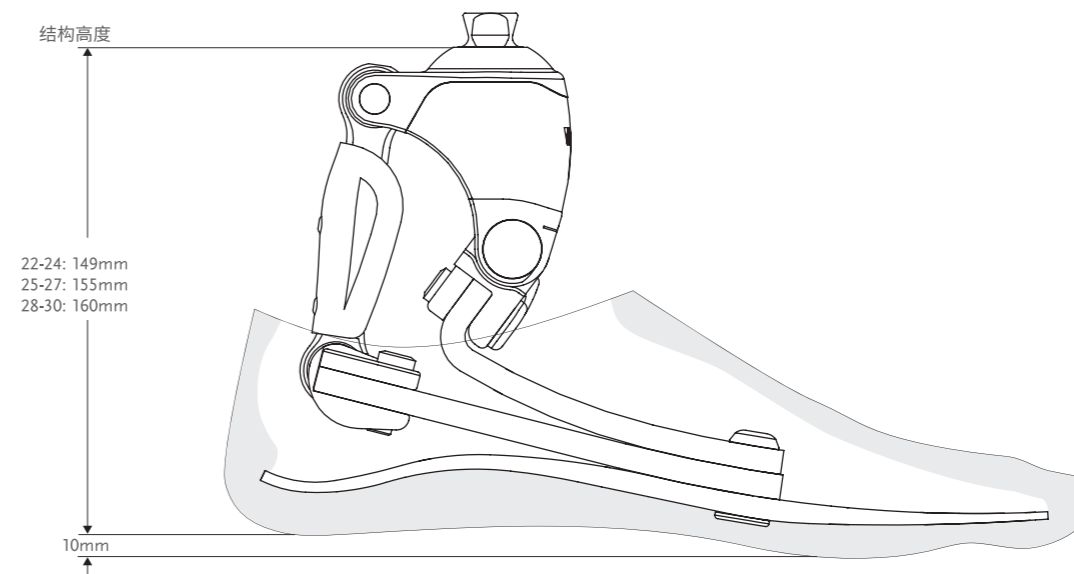

*注: 优易迪超级暴风飞毛腿与超级暴风飞毛腿的结构高度相同。

套件

超级暴风飞毛腿



- 包括:
- 脚板
 - 可穿脱脚套*和黑色袜子

*需订购棕色脚套请在产品货号后添加“BR”后缀。

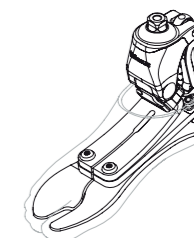

PRO-FLEX® PIVOT

超级暴风飞毛腿®

优易迪套件

优易迪超级暴风飞毛腿

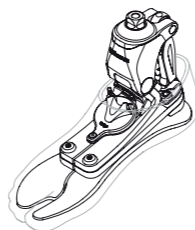
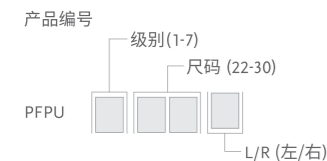

包括:

- 脚板
- 可穿脱脚套*和黑色袜子
- 优易迪气泵

*需订购棕色脚套请在产品货号后添加“BR”后缀
 注意: 优易迪系统将预装在脚板上。气阀组件需单独订购。

优易迪组件

套件信息

图片	产品编号	描述	适配脚板尺寸
1	UPF0001	暴风气泵, 尺码 22-30	超级暴风飞毛腿, 尺码 22-30
2	UTT0001	优易迪小腿气阀组件	全部
3	UTF0001	优易迪大腿气阀组件	全部
4	UTF0006	优易迪大腿气阀组件	全部
5	L-544611	爱思可排气阀544(优易迪)	全部
6	UTT1103	优易迪气阀空气过滤片(10片)	全部

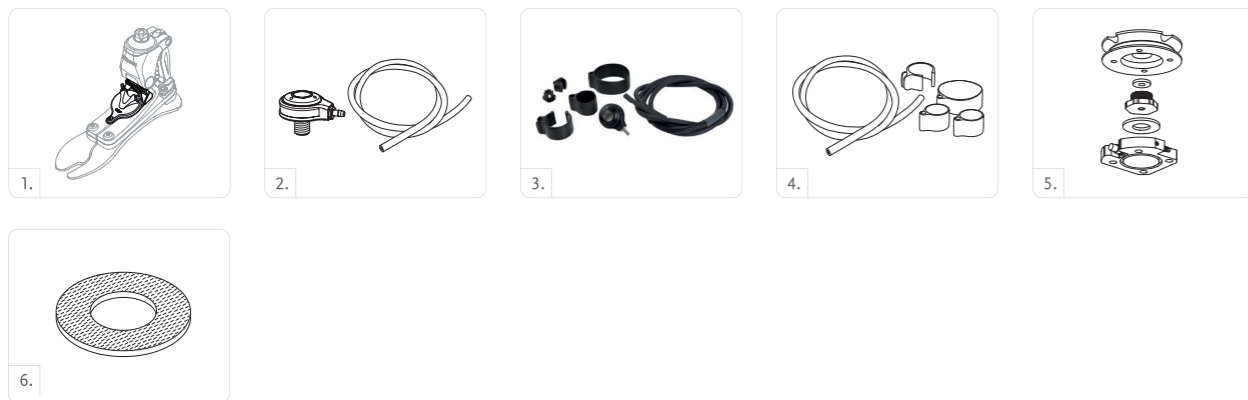

PRO-FLEX® PIVOT

超级暴风飞毛腿®

优易迪零部件

产品编号	描述
UPF00011	优易迪超级暴风飞毛腿气泵套装 22-30

包括:

- 出气口
- 进气口
- 单向阀
- 优易迪连接管
- 优易迪管夹
- 243胶水

附件信息

脚套组件, 肤色和棕色*



包括:

- 脚套
- 脚套附件
- 黑色袜子

*需订购棕色脚套请在产品货号后添加“BR”后缀。

SPECTRA袜子

包裹在脚板外面保护脚板, 消除脚板和脚套间的摩擦。

产品编号	描述	尺码	颜色
FCX63022	飞毛腿隔离袜小号, 1个	22-25	黑色
FCX63025	飞毛腿隔离袜大号, 1个	26-30	黑色
FCX63022-15	飞毛腿隔离袜套装小号, 15个	22-25	黑色
FCX63026-15	飞毛腿隔离袜套装大号, 15个	26-30	黑色



PRO-FLEX® XC

暴风飞毛腿® XC



暴风飞毛腿XC适用于比较活跃的用户，除了平地行走外还可以帮助他们进行远足和慢跑活动。该脚板还配有美观合脚脚套和一体阳四棱锥。

暴风飞毛腿XC配备了防水功能，可以浸没在含氯水或盐水中。

暴风飞毛腿XC与优易迪真空悬吊系统的联合使用，为用户提供出色的容积变化管理和假肢悬吊效果。优易迪系统仅在脚板的基础上增加极少的重量，且对脚板的结构高度无任何影响。优易迪系统不含电池，给用户稳定、灵活和简单的使用感受。增加步态平衡度，防止皮肤问题。

推荐暴风飞毛腿XC搭配优易迪真空悬吊系统使用，优易迪系统仅在假肢上增加极少的重量，而且不会对脚板功能产生任何影响。优易迪真空悬吊系统与西林技术联合使用，能为患者全天提供安全稳固的悬吊、容积变化管理和强大的储能效果，且不受外部悬吊护膝的限制。

优易迪®
可适配



用户信息	
截肢高度:	大腿和小腿截肢
冲击力级别:	低到高
最大体重限值:	166kg



推动胫骨向前 脚掌中分 人字分趾 仿人体足底设计



防水 全长前足力臂 离地间距增加

产品信息	
级别:	1-9
尺码:	22-30
脚板重量:(尺码 27)	0.772kg(含脚套和袜子)
结构高度:(尺码 27)	155mm(含阳四棱锥和脚套)
足跟高度:	10mm
连接件选择:	阳四棱锥

优易迪信息	
最大真空量:	-24inHg (-610mmHg)
正常工作压力:	-15inHg至-23inHg
增加的系统重量:	97g(含泵、气阀和管连接件)

PRO-FLEX® XC

暴风飞毛腿® XC

订购信息

暴风飞毛腿XC

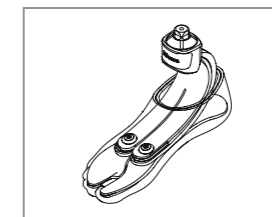

在订购时，请根据脚板套件尺码选择合适的优易迪泵组，此外，优易迪系统将会被预装配到脚板上。为了提供更多便利和保证系统兼容，我们建议您选择优易迪气阀组件与接受腔连接。

如需订购爱思诺西林硅胶套，请至相关页面查询尺码和产品货号。

优易迪暴风飞毛腿XC

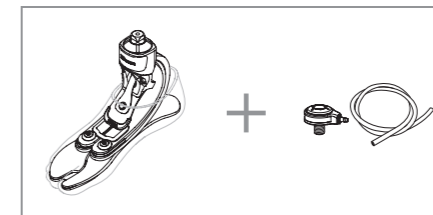

级别选择表

重量 kg	45-52	53-59	60-68	69-77	78-88	89-100	101-116	117-130	131-147	148-166
低冲击力级别										
22-24码	1	1	2	3	4	5	6	不适用	不适用	不适用
25-27码	1	1	2	3	4	5	6	7	8	9
28-30码	3	3	3	3	4	5	6	7	8	9
中冲击力级别										
22-24码	1	2	3	4	5	6	不适用	不适用	不适用	不适用
25-27码	1	2	3	4	5	6	7	8	9	不适用
28-30码	3	3	3	4	5	6	7	8	9	不适用
高冲击力级别										
22-24码	2	3	4	5	6	不适用	不适用	不适用	不适用	不适用
25-27码	2	3	4	5	6	7	8	9	不适用	不适用
28-30码	3	3	4	5	6	7	8	9	不适用	不适用

PRO-FLEX® XC

暴风飞毛腿® XC

结构高度

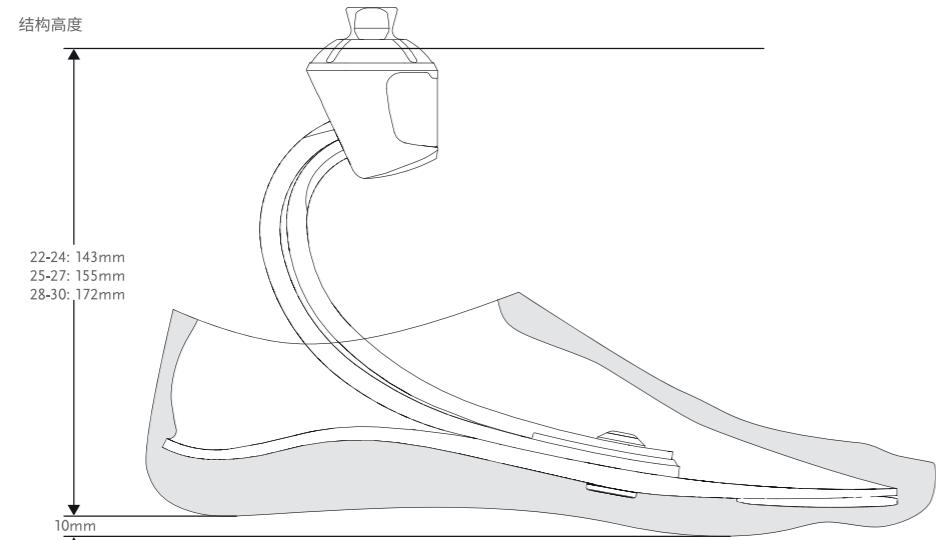

*注: 优易迪暴风飞毛腿XC与暴风飞毛腿XC的结构高度相同。

套件

暴风飞毛腿XC配阳四棱锥

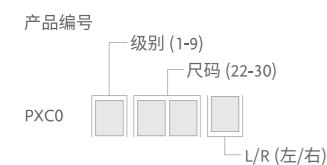

- 包括:
- 脚板
 - 可穿脱脚套*和黑色袜子

*需订购棕色脚套请在产品货号后添加“BR”后缀。

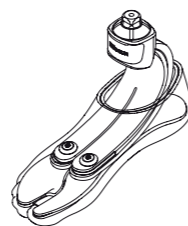

优易迪脚板套件

优易迪暴风飞毛腿XC配阳四棱锥

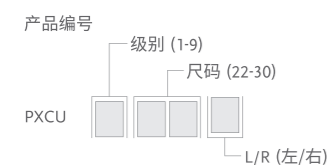

- 包括:
- 脚板
 - 可穿脱脚套*和黑色袜子
 - 优易迪气泵

*需订购棕色脚套请在产品货号后添加“BR”后缀
注意: 优易迪系统将预装在脚板上。气阀组件需单独订购。

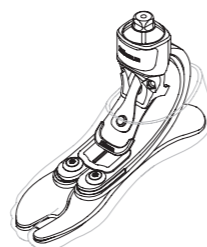

PRO-FLEX® XC

暴风飞毛腿® XC

优易迪组件

套件信息

图片	产品信息	描述	适配脚板尺寸
1	UPC0024	暴风XC气泵, 尺码22-24	暴风飞毛腿XC, 尺码 22-24
1	UPC0027	暴风XC气泵, 尺码25-27	暴风飞毛腿XC, 尺码 25-27
1	UPC0030	暴风XC气泵, 尺码28-30	暴风飞毛腿XC, 尺码 28-30
2	UTT0001	优易迪小腿气阀组件	全部
3	UTF0001	优易迪大腿气阀组件	全部
4	UTF0006	优易迪大腿气阀组件	全部
5	L-544611	爱思可排气阀544(优易迪)	全部
6	UTT1103	优易迪气阀空气过滤片 (10片)	全部

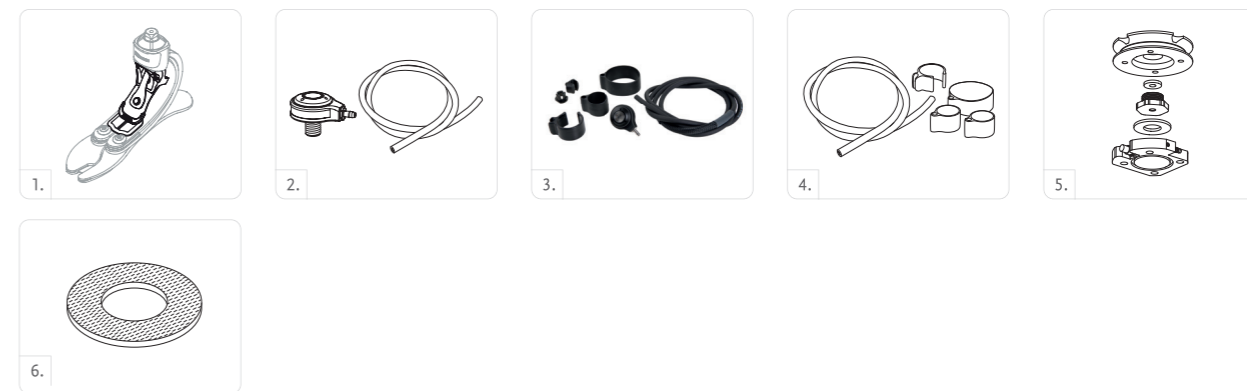

优易迪零部件

产品编号	描述
UPC00021	优易迪暴风飞毛腿XC气泵套装

包括:

- 出气口
- 进气口
- 单向阀
- 优易迪连接管
- 优易迪管夹
- 243胶水

PRO-FLEX® XC

暴风飞毛腿® XC

附件信息

脚套组件, 肤色和棕色*



包括:

- 脚套*
- 脚套附件
- 黑色袜子

*需订购棕色脚套请在产品货号后添加“BR”后缀。

SPECTRA袜子

包裹在脚板外面保护脚板, 消除脚板和脚套间的摩擦。

产品编号	描述	尺码	颜色
FCX63022	飞毛腿隔离袜小号, 1个	22-25	黑色
FCX63025	飞毛腿隔离袜大号, 1个	26-30	黑色
FCX63022-15	飞毛腿隔离袜套装小号, 15个	22-25	黑色
FCX63026-15	飞毛腿隔离袜套装大号, 15个	26-30	黑色



暴风飞毛腿脚套组件, 肤色、棕色和黑色*

一款防水、便捷的卡扣式假肢脚套, 用户可根据需要快速安装或拆卸, 既实用又舒适。



包括:

- 脚套
- Spectra袜子

*需订购棕色脚套请在产品货号后添加“BR”后缀。需订购黑色脚套请在产品货号后添加“BL”后缀。

PRO-FLEX® XC

暴风飞毛腿® XC

附件信息

SPECTRA袜子

包裹在脚板外面保护脚板, 消除脚板和脚套间的摩擦。

产品编号	描述	尺码	颜色
FCX63022	飞毛腿隔离袜小号, 1个	22-25	黑色
FCX63025	飞毛腿隔离袜大号, 1个	26-30	黑色



拖鞋固定器

用于将开放式鞋类固定在脚套上。

产品编号	描述
FSW50011	拖鞋固定器, 1个
FSW50013	拖鞋固定器, 3个
FSW50015	拖鞋固定器, 10个



PRO-FLEX® XC TORSION

暴风飞毛腿®XC扭转型



暴风飞毛腿 XC 被开发用来舒适的支持那些喜爱徒步、慢跑和其他类似运动的活跃用户使用。

暴风飞毛腿 XC 扭转型在保持暴风飞毛腿 XC 的能量返还和顺滑的滚动等特点同时增加了垂直减震和轴向旋转等能力。脚底提供了全长前足力臂, 以及一个比传统假肢脚更宽的前足碳板。

这种假肢脚非常适合于想要在日常活动和一系列更高冲击力级别的活动中使用舒适且轻量化产品的用户。

更少的负荷和更强储能效果让使用者在大范围高活动量时仍可拥有舒服的穿着体验。更新设计脚套, 更美观, 更轻便。脚套可防滑, 允许光脚在潮湿或光滑地面行走。人字分趾允许穿着拖鞋。

推荐搭配使用优易迪真空悬吊系统, 优易迪系统仅在假肢上增加极少的重量, 而且不会对脚板功能产生任何影响。优易迪真空悬吊系统与西林技术联合使用, 能为患者全天提供稳固的悬吊、容积变化管理和强大的储能效果, 且不受外部悬吊护膝的限制。



优易迪®
可适配

用户信息	
截肢高度:	大腿和小腿截肢
冲击力级别:	低到高
最大体重限值:	147kg



推动胫骨向前 垂直减震 轴向旋转 脚掌中分



人字分趾 防溅水 仿人体足底设计 全长前足力臂



离地间距增加

产品信息	
级别:	1-8
尺码:	22-30
脚板重量: (尺码 27)	1.035kg (含脚套和袜子)
结构高度: (尺码 27)	222mm (含脚套和阳四棱锥)
足跟高度:	10mm
连接件选择:	阳四棱锥

优易迪信息	
最大真空量:	-24inHg (-610mmHg)
正常工作压力:	-15inHg至-23inHg
增加的系统重量:	91g (含泵、气阀和管连接件)

PRO-FLEX® XC TORSION

暴风飞毛腿®XC扭转型

订购信息

暴风飞毛腿XC扭转型

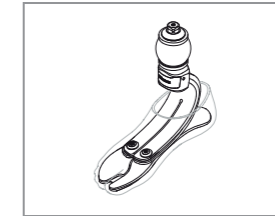

在订购时, 请根据脚板套件尺码选择合适的优易迪泵组, 此外, 优易迪系统将会被预装配到脚板上。为了提供更多便利和保证系统兼容, 我们建议您选择优易迪气阀组件与接受腔连接。

如需订购爱思诺西林硅胶套, 请至相关页面查询尺码和产品货号。

优易迪暴风飞毛腿XC扭转型

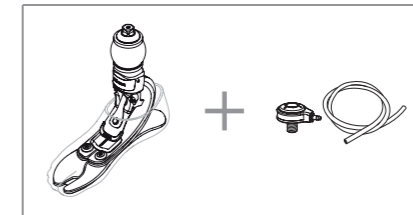

级别选择表

重量 kg	45-52	53-59	60-68	69-77	78-88	89-100	101-116	117-130	131-147
低冲击力级别									
22-24码	1	1	2	3	4	5	6	不适用	不适用
25-27码	1	1	2	3	4	5	6	7	8
28-30码	3	3	3	3	4	5	6	7	8
中冲击力级别									
22-24码	1	2	3	4	5	6	不适用	不适用	不适用
25-27码	1	2	3	4	5	6	7	8	不适用
28-30码	3	3	3	4	5	6	7	8	不适用
高冲击力级别									
22-24码	2	3	4	5	6	不适用	不适用	不适用	不适用
25-27码	2	3	4	5	6	7	8	不适用	不适用
28-30码	3	3	4	5	6	7	8	不适用	不适用

PRO-FLEX® XC TORSION

暴风飞毛腿®XC扭转型

结构高度

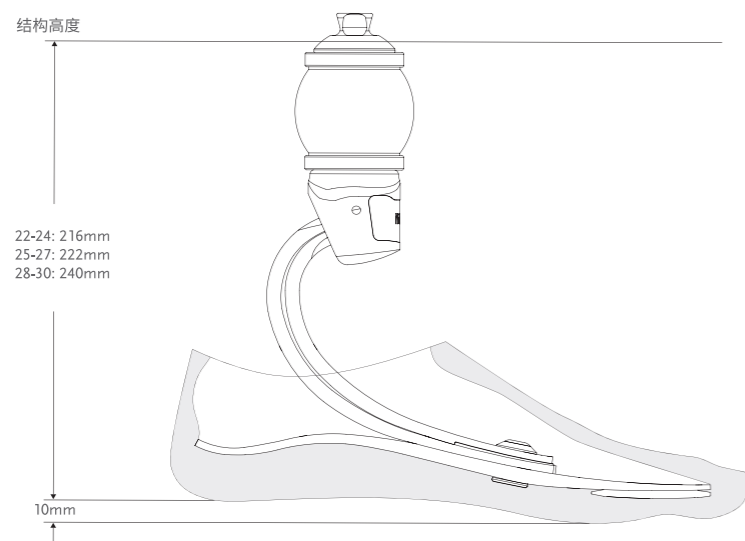

*注: 优易迪暴风飞毛腿XC扭转型与暴风飞毛腿XC扭转型结构高度相同。

套件

暴风飞毛腿XC扭转型配阳四棱锥

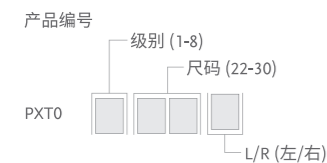

- 包括:
- 脚板
 - 可穿脱脚套*和黑色袜子

*需订购棕色脚套请在产品货号后添加“BR”后缀。

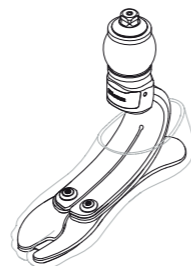

优易迪脚板套件

优易迪暴风飞毛腿XC扭转型配阳四棱锥

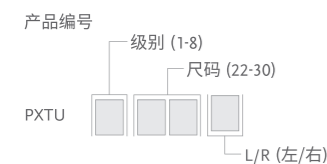

- 包括:
- 脚板
 - 优易迪气泵
 - 可穿脱脚套*和黑色袜子

*需订购棕色脚套请在产品货号后添加“BR”后缀

注意: 优易迪系统将预装在脚板上。气阀组件需单独订购。

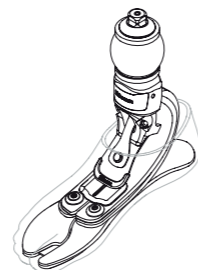

PRO-FLEX® XC TORSION

暴风飞毛腿®XC扭转型

优易迪组件

套件信息

图片	产品信息	描述	适配脚板尺寸
1	UPC0024	暴风XC气泵, 尺码22-24	暴风飞毛腿XC扭转型, 尺码22-24
1	UPC0027	暴风XC气泵, 尺码25-27	暴风飞毛腿XC扭转型, 尺码25-27
1	UPC0030	暴风XC气泵, 尺码28-30	暴风飞毛腿XC扭转型, 尺码28-30
2	UTT0001	优易迪小腿气阀组件	全部
3	UTF0001	优易迪大腿气阀组件	全部
4	UTF0006	优易迪大腿气阀组件	全部
5	L-544611	爱思可排气阀544(优易迪)	全部
6	UTT1103	优易迪气阀空气过滤片 (10片)	全部

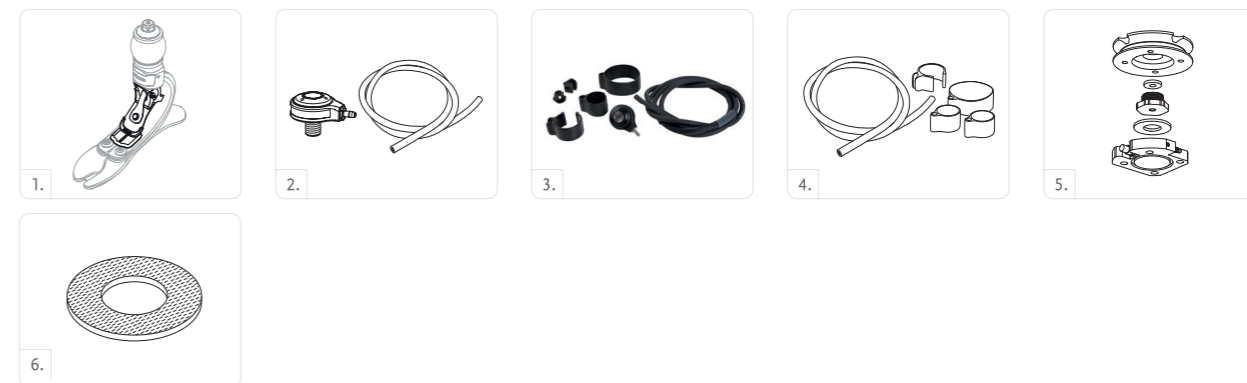

优易迪零部件

产品编号	描述
UPC00021	优易迪暴风飞毛腿XC扭转型气泵套装

包括:

- 出气口
- 进气口
- 单向阀
- 优易迪连接管
- 优易迪管夹
- 243胶水

PRO-FLEX® XC TORSION

暴风飞毛腿®XC扭转型

附件信息

脚套组件, 肤色和棕色*

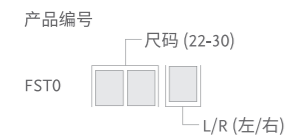

- 包括:
- 脚套*
 - 脚套附件
 - 黑色袜子

*需订购棕色脚套请在产品货号后添加“BR”后缀。

SPECTRA袜子

包裹在脚板外面保护脚板, 消除脚板和脚套间的摩擦。

产品编号	描述	尺码	颜色
FCX63022	飞毛腿隔离袜小号, 1个	22-25	黑色
FCX63025	飞毛腿隔离袜大号, 1个	26-30	黑色
FCX63022-15	飞毛腿隔离袜套装小号, 15个	22-25	黑色
FCX63026-15	飞毛腿隔离袜套装大号, 15个	26-30	黑色



PRO-FLEX® ST

暴风飞毛腿® ST



暴风飞毛腿ST专为低到高活动度的用户设计, 提高用户的灵活性、增强用户面对日常活动的信心。这款多功能假肢脚板提供平稳的滚动和有控制的蹬离力。

暴风飞毛腿ST采用结合能量返还和地面适应性的多功能设计, 能够轻松地在不同地形上大步行走。与其他暴风飞毛腿脚板一样, ST脚板采用我们独特的三层碳纤维板设计并结合全长前足力臂和仿生分趾。

与传统的储能假脚相比, 暴风飞毛腿ST有助于更自然流畅地从足跟着地过渡到足趾离地。脚板表面光滑, 配有一个造型美观的仿生足套和阳四棱锥连接件。暴风飞毛腿ST具有防水功能, 可充分用于淡水和海水环境。

推荐暴风飞毛腿ST搭配优易迪真空悬吊系统使用, 优易迪系统仅在假肢上增加极少的重量, 而且不会对脚板功能产生任何影响。优易迪真空悬吊系统与西林技术联合使用, 能为患者全天提供安全稳固的悬吊、容积变化管理和强大的储能效果, 且不受外部悬吊护膝的限制。

用户信息	
截肢高度:	大腿和小腿截肢
冲击力级别:	低到高
最大体重限值:	166kg



优易迪®
可适配



产品信息	
级别:	1-9
尺码:	22-30
脚板重量: (尺码 27)	0.756kg (含四棱锥和脚套)
结构高度: (尺码 27)	160mm (含四棱锥和脚套)
足跟高度:	10mm
连接件选择:	阳四棱锥

优易迪信息	
最大真空量:	-24inHg(-610mmHg)
正常工作压力:	-15inHg至-23inHg
增加的系统重量:	145g (含泵、气阀和管连接件)

PRO-FLEX® ST

暴风飞毛腿® ST

订购信息

暴风飞毛腿ST

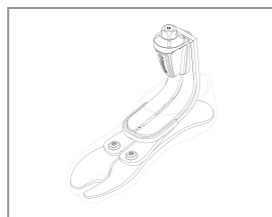

在订购时, 请根据脚板套件尺码选择合适的优易迪泵组, 此外, 优易迪系统将会被预装配到脚板上。为了提供更多便利和保证系统兼容, 我们建议您选择优易迪气阀组件与接受腔连接。

如需订购爱思诺西林硅胶套, 请至相关页面查询尺码和产品货号。

优易迪暴风飞毛腿ST



级别选择表

重量 kg	45-52	53-59	60-68	69-77	78-88	89-100	101-116	117-130	131-147	148-166
低冲击力级别										
22-24码	1	1	2	3	4	5	6	不适用	不适用	不适用
25-27码	1	1	2	3	4	5	6	7	8	9
28-30码	3	3	3	3	4	5	6	7	8	9
中冲击力级别										
22-24码	1	2	3	4	5	6	不适用	不适用	不适用	不适用
25-27码	1	2	3	4	5	6	7	8	9	不适用
28-30码	3	3	3	4	5	6	7	8	9	不适用
高冲击力级别										
22-24码	2	3	4	5	6	不适用	不适用	不适用	不适用	不适用
25-27码	2	3	4	5	6	7	8	9	不适用	不适用
28-30码	3	3	4	5	6	7	8	9	不适用	不适用

PRO-FLEX® ST

暴风飞毛腿® ST

结构高度

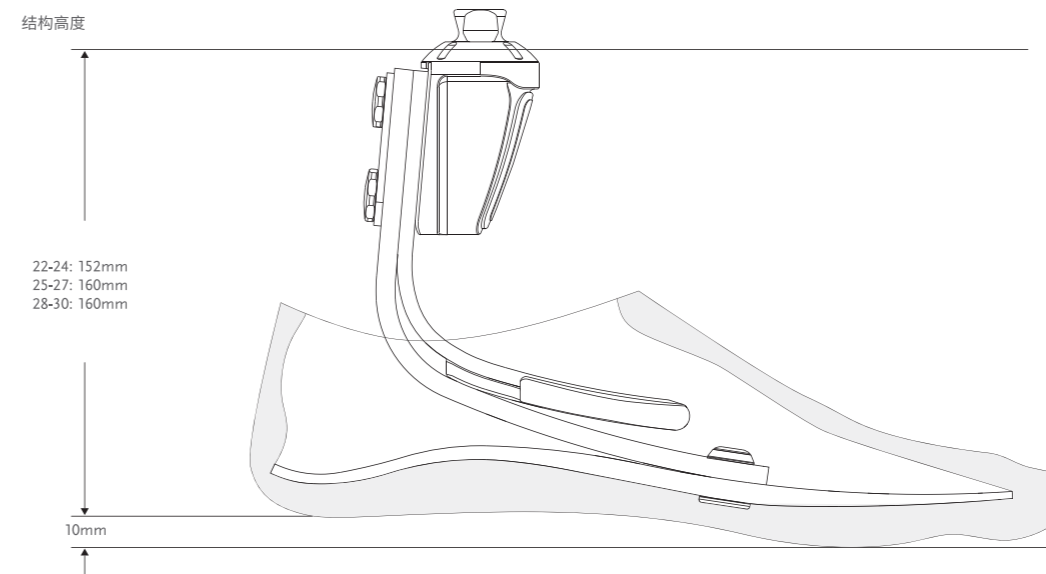

套件

暴风飞毛腿ST配阳四棱锥

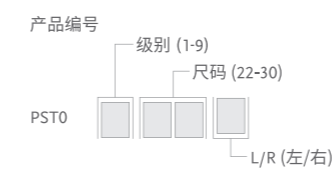

- 包括:
- 脚板
 - 可穿脱脚套*和黑色袜子

*需订购棕色脚套请在产品货号后添加“BR”后缀。

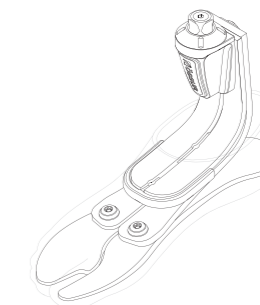

优易迪脚板套件

优易迪暴风飞毛腿ST配阳四棱锥

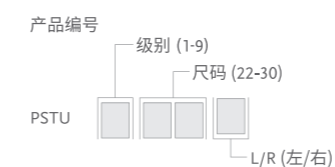

- 包括:
- 脚板
 - 优易迪气泵
 - 可穿脱脚套*和黑色袜子

*需订购棕色脚套请在产品货号后添加“BR”后缀
注意: 优易迪系统将预装在脚板上。气阀组件需单独订购。

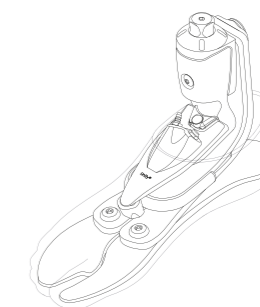

PRO-FLEX® ST

暴风飞毛腿® ST

优易迪组件

套件信息

图片	产品信息	描述	适配脚板尺寸
1	UPT0124	暴风ST气泵, 尺码22-24 / 级别1	暴风飞毛腿ST, 尺码22-24, 级别1
1	UPT0024	暴风ST气泵, 尺码22-24 / 级别2-6	暴风飞毛腿ST, 尺码22-24, 级别2-6
1	UPT0427	暴风ST气泵, 尺码25-27 / 级别1-4	暴风飞毛腿ST, 尺码25-27, 级别1-4
1	UPT0027	暴风ST气泵, 尺码25-27 / 级别5-9	暴风飞毛腿ST, 尺码25-27, 级别5-9
1	UPT0030	暴风ST气泵, 尺码	暴风飞毛腿ST, 尺码28-30
2	UTT0001	优易迪小腿气阀组件	全部
3	UTF0001	优易迪大腿气阀组件	全部
4	UTF0006	优易迪大腿气阀组件	全部
5	L-544611	爱思可排气阀544(优易迪)	全部
6	UTT1103	优易迪气阀空气过滤片 (10片)	全部

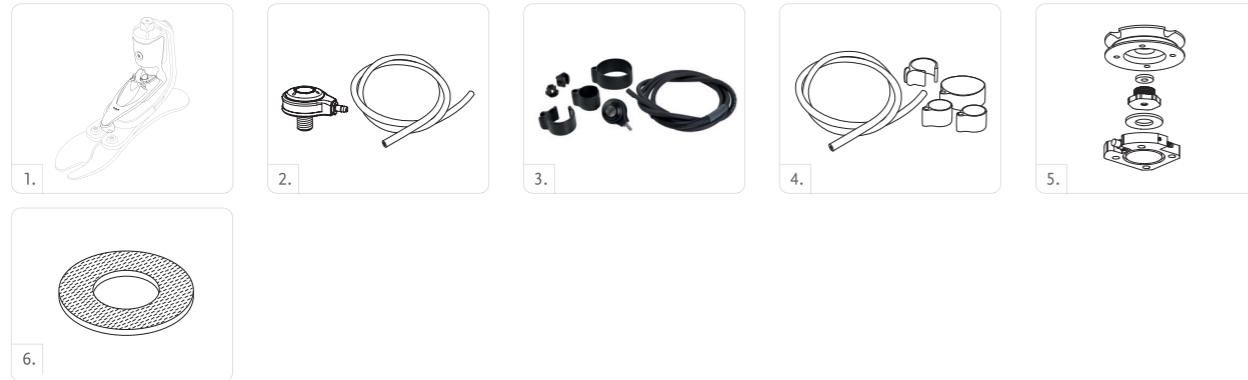

优易迪零部件

产品编号	描述
UPT00021	优易迪暴风飞毛腿ST气泵配件套装 22-30

包括:

- 出气口
- 进气口
- 单向阀
- 优易迪连接管
- 优易迪管夹
- 243胶水

PRO-FLEX® ST

暴风飞毛腿® ST

附件信息

脚套组件, 肤色和棕色*



包括:

- 脚套*
- 脚套附件
- 黑色袜子

*需订购棕色脚套请在产品货号后添加“BR”后缀。

SPECTRA袜子

包裹在脚板外面保护脚板, 消除脚板和脚套间的摩擦。

产品编号	描述	尺码	颜色
FCX63022	飞毛腿隔离袜小号, 1个	22-25	黑色
FCX63025	飞毛腿隔离袜大号, 1个	26-30	黑色
FCX63022-15	飞毛腿隔离袜套装小号, 15个	22-25	黑色
FCX63026-15	飞毛腿隔离袜套装大号, 15个	26-30	黑色



暴风飞毛腿脚套组件, 肤色、棕色和黑色*

一款防水、便捷的卡扣式假肢脚套, 用户可根据需要快速安装或拆卸, 既实用又舒适。



包括:

- 脚套
- Spectra袜子

*需订购棕色脚套请在产品货号后添加“BR”后缀。需订购黑色脚套请在产品货号后添加“BL”后缀。

PRO-FLEX® ST

暴风飞毛腿® ST

附件信息

SPECTRA袜子

包裹在脚板外面保护脚板,消除脚板和脚套间的摩擦。

产品编号	描述	尺码	颜色
FCX63022	飞毛腿隔离袜小号, 1个	22-25	黑色
FCX63025	飞毛腿隔离袜大号, 1个	26-30	黑色



拖鞋固定器

用于将开放式鞋类固定在脚套上。

产品编号	描述
FSW50011	拖鞋固定器, 1个
FSW50013	拖鞋固定器, 3个
FSW50015	拖鞋固定器, 10个



PRO-FLEX® LP

低外型暴风飞毛腿®

优易迪®
可适配



良好的踝关节角度、能量返还和整体动力强的脚板往往将长残肢用户拒之门外。低外型暴风飞毛腿就专为长残肢用户设计,并能获得自然流畅的行进步态。

低外型暴风飞毛腿提供了高级别的踝关节角度,这对于低结构高度脚板而言是一个质的飞跃。它还拥有全长力臂前足以及新颖的“倒锥形”脚板技术,能获得更多的背屈。

更少负荷、更多活力,该脚板让长残肢用户在大部分活动中都能感到舒适。设计优良,轻便合脚,脚套即使在光滑或潮湿的地面也可以附着地面,不会滑到。人字分趾特点可以适配更多的鞋子,包括人字拖。

推荐将低外型暴风飞毛腿与优易迪真空悬吊系统的联合使用,为用户出色提供出色的容积变化管理和假肢悬吊效果。优易迪系统仅在脚板的基础上增加极少的重量,且对脚板的结构高度无任何影响。优易迪真空悬吊系统与西林技术联合使用,能为患者全天提供稳固的悬吊、容积变化管理和强大的储能效果,且不受外部悬吊护膝的限制。



用户信息	
截肢高度:	大腿和小腿截肢
冲击力级别:	低到高
最大体重限值:	166kg

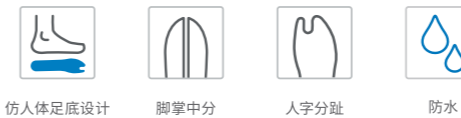

仿人体足底设计 脚掌中分 人字分趾 防水



全长前足力臂 离地间距增加

产品信息	
级别:	1-9
尺码:	22-30
脚板重量(尺码 27)	0.690kg(含脚套和袜子)
结构高度(尺码 27)	73mm(含脚套和袜子)
足跟高度:	10mm
连接件选择:	阳四棱锥

优易迪信息	
最大真空量:	-24inHg (-610mmHg)
正常工作压力:	-15inHg至-23inHg
增加的系统重量:	82g(含泵、气阀和管连接件)

PRO-FLEX® LP

低外型暴风飞毛腿®

订购信息

低外型暴风飞毛腿

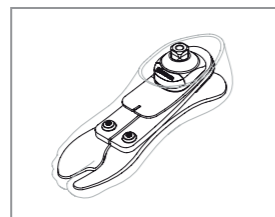

在订购时, 请根据脚板套件尺码选择合适的优易迪泵组, 此外, 优易迪系统将会被预装配到脚板上。为了提供更多便利和保证系统兼容, 我们建议您选择优易迪气阀组件与接受腔连接。

如需订购爱思诺西林硅胶套, 请至相关页面查询尺码和产品货号。

优易迪低外型暴风飞毛腿



级别选择表

重量 kg	45-52	53-59	60-68	69-77	78-88	89-100	101-116	117-130	131-147	148-166
低冲击力级别										
22-24码	1	1	2	3	4	5	不适用	不适用	不适用	不适用
25-27码	1	1	2	3	4	5	6	7	8	9
28-30码	3	3	3	3	4	5	6	7	8	9
中冲击力级别										
22-24码	1	2	3	4	5	不适用	不适用	不适用	不适用	不适用
25-27码	1	2	3	4	5	6	7	8	9	不适用
28-30码	3	3	3	4	5	6	7	8	9	不适用
高冲击力级别										
22-24码	2	3	4	5	不适用	不适用	不适用	不适用	不适用	不适用
25-27码	2	3	4	5	6	7	8	9	不适用	不适用
28-30码	3	3	4	5	6	7	8	9	不适用	不适用

PRO-FLEX® LP

低外型暴风飞毛腿®

结构高度

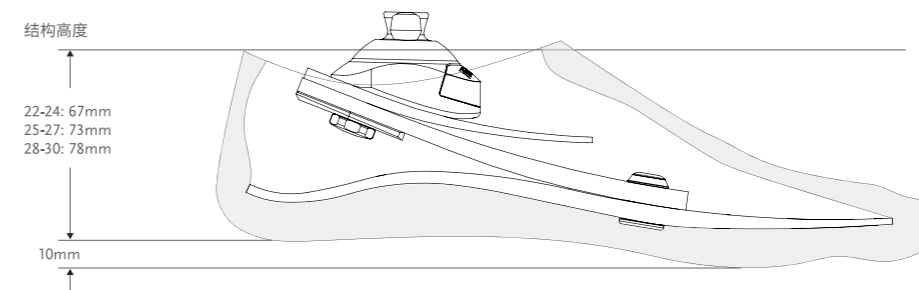

*注: 优易迪低外型暴风飞毛腿和低外型暴风飞毛腿的结构高度相同。

套件

低外型暴风飞毛腿配阳四棱锥

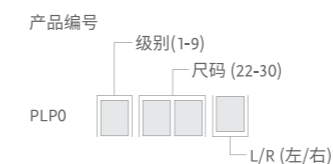

- 包括:
- 脚板
 - 可穿脱脚套*和黑色袜子

*需订购棕色脚套请在产品货号后添加“BR”后缀。
注意: 优易迪系统将预装在脚板上。气阀组件需单独订购。

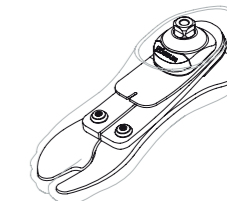

优易迪脚板套件

优易迪低外型暴风飞毛腿配阳四棱锥

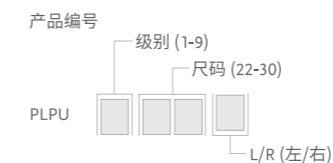

- 包括:
- 脚板
 - 优易迪气泵
 - 可穿脱脚套*和黑色袜子

*需订购棕色脚套请在产品货号后添加“BR”后缀。注: 优易迪系统将预装在脚板上。气阀组件需单独订购。



PRO-FLEX® LP

低外型暴风飞毛腿®

优易迪组件

套件信息

图片	产品信息	描述	适配脚板尺寸
	UPL0024	低外型暴风飞毛腿气泵, 尺码22-24	低外型暴风飞毛腿, 尺码22-24
	UPL0030	低外型暴风飞毛腿气泵, 尺码25-27	低外型暴风飞毛腿, 尺码25-27, 级别1-5
	UPL0930	低外型暴风飞毛腿气泵, 尺码25-27/级别6-9 & 尺码28-30/所有级别	低外型暴风飞毛腿, 尺码25-27/级别6-9 & 尺码28-30/所有级别
	UTT0001	优易迪小腿气阀组件	全部
	UTF0001	优易迪大腿气阀组件	全部
	UTF0006	优易迪大腿气阀组件	全部
	L-544611	爱思可排气阀544(优易迪)	全部
	UTT1103	优易迪气阀空气过滤片 (10片)	全部

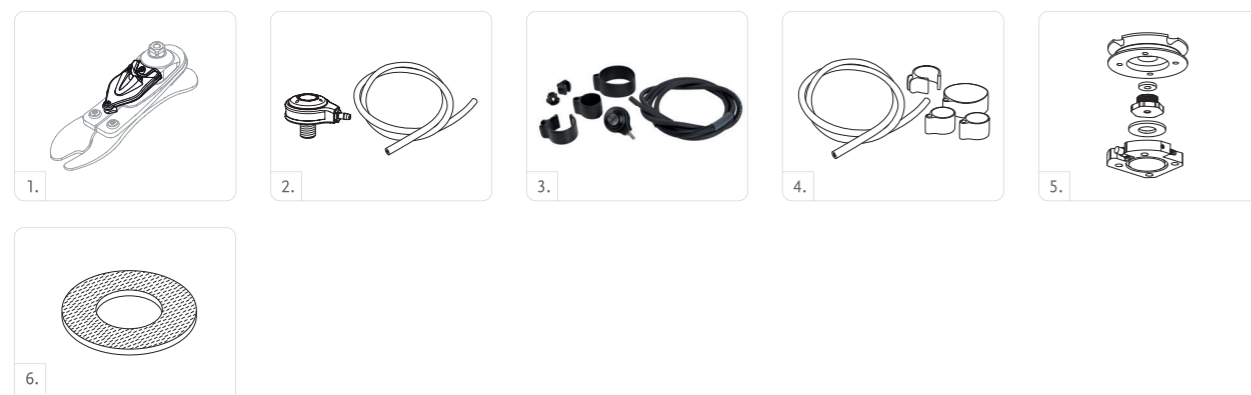

优易迪零部件

产品编号	描述
UPL00021	优易迪低外型暴风飞毛腿气泵套装 22-30

包括:

- 出气口
- 进气口
- 单向阀
- 优易迪连接管
- 优易迪管夹
- 243胶水

PRO-FLEX® LP

低外型暴风飞毛腿®

附件信息

脚套组件, 肤色和棕色*



包括:

- 脚套*
- 脚套附件
- 黑色袜子

*需订购棕色脚套请在产品货号后添加“BR”后缀。

SPECTRA袜子

包裹在脚板外面保护脚板, 消除脚板和脚套间的摩擦。

产品编号	描述	尺码	颜色
FCX64022	飞毛腿隔离袜小号, 1个	22-25	黑色
FCX64026	飞毛腿隔离袜大号, 1个	26-30	黑色



暴风飞毛腿脚套组件, 肤色、棕色和黑色*

一款防水、便捷的卡扣式假肢脚套, 用户可根据需要快速安装或拆卸, 既实用又舒适。



包括:

- 脚套
- Spectra袜子

*需订购棕色脚套请在产品货号后添加“BR”后缀。需订购黑色脚套请在产品货号后添加“BL”后缀。

SPECTRA袜子-薄款

包裹在脚板外面保护脚板, 消除脚板和脚套间的摩擦。

产品编号	描述	尺码	颜色
FCX65022	飞毛腿隔离袜薄款小号, 1个	22-25	黑色
FCX65026	飞毛腿隔离袜薄款大号, 1个	26-30	黑色
FCX65022-15	飞毛腿隔离袜薄款小号, 15个	22-25	黑色
FCX65026-15	飞毛腿隔离袜薄款大号, 15个	26-30	黑色



拖鞋固定器

用于将开放式鞋类固定在脚套上。

产品编号	描述
FSW50011	拖鞋固定器, 1个
FSW50013	拖鞋固定器, 3个
FSW50015	拖鞋固定器, 10个



PRO-FLEX® LP TORSION

低外型暴风飞毛腿®扭转型



这种低外型储能假脚提供轴向扭转减震功能,可以减少残肢上的剪切力。扭力模块与低外型暴风飞毛腿相结合,提供更高级别的踝关节力量、能量返还和整体储能效果。低外型暴风飞毛腿扭转型独特设计,能同时拥有顺滑的脚板滚动效果。扭转减震单元补偿了由于截肢而失去的生理轴向旋转与垂直方向的震动吸收功能,为使用者在带来更多的舒适和更少的压力。

低外型暴风飞毛腿扭转型提供了更大的踝关节运动范围,与传统的低外型碳纤维假脚相比有显著提升。拥有更长前足碳板,“倒锥形”碳板技术可实现更大背曲角度。

更少的负荷和更强储能效果让使用者在大范围高活动量时仍可拥有更舒服的穿着体验。更新设计脚套,更美观,更轻便。防滑脚套,允许光脚在潮湿或光滑地面行走。人字分趾允许穿着拖鞋。

推荐搭配使用优易迪真空悬吊系统,优易迪系统仅在假脚上增加极少的重量,而且不会对脚板功能产生任何影响。优易迪真空悬吊系统与西林技术联合使用,能为患者全天提供稳固的悬吊、容积变化管理和强大的储能效果,且不受外部悬吊护膝的限制。



优易迪®
可适配

用户信息	
截肢高度:	大腿和小腿截肢
冲击力级别:	低到高
最大体重限值:	147kg



推动胫骨向前 垂直减震 轴向旋转 脚掌中分



仿人体足底设计 人字分趾 防溅水 全长前足力臂



离地间距增加

产品信息	
级别:	1-8
尺码:	22-30
脚板重量(尺码 27)	0.96kg(含脚套和袜子)
结构高度(尺码 27)	147mm(含脚套)
足跟高度:	10mm
连接件选择:	阳四棱锥

优易迪信息	
最大真空量:	-24inHg (-610mmHg)
正常工作压力:	-15inHg至-23inHg
增加的系统重量:	75g(含泵、气阀和管连接件)

PRO-FLEX® LP TORSION

低外型暴风飞毛腿®扭转型

订购信息

低外型暴风飞毛腿扭转型

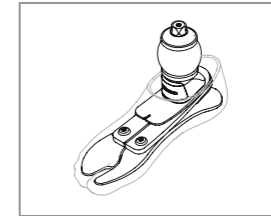

在订购时,请根据脚板套件尺码选择合适的优易迪泵组,此外,优易迪系统将会被预装配到脚板上。为了提供更多便利和保证系统兼容,我们建议您选择优易迪气阀组件与接受腔连接。

如需订购爱思诺西林硅胶套,请至相关页面查询尺码和产品货号。

优易迪低外型暴风飞毛腿扭转型

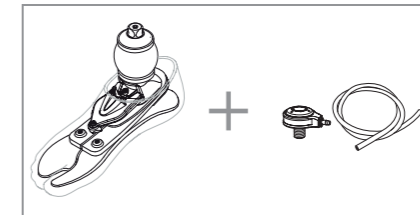

级别选择表

重量 kg	45-52	53-59	60-68	69-77	78-88	89-100	101-116	117-130	131-147
低冲击力级别									
22-24码	1	1	2	3	4	5	不适用	不适用	不适用
25-27码	1	1	2	3	4	5	6	7	8
28-30码	3	3	3	3	4	5	6	7	8
中冲击力级别									
22-24码	1	2	3	4	5	不适用	不适用	不适用	不适用
25-27码	1	2	3	4	5	6	7	8	不适用
28-30码	3	3	3	4	5	6	7	8	不适用
高冲击力级别									
22-24码	2	3	4	5	不适用	不适用	不适用	不适用	不适用
25-27码	2	3	4	5	6	7	8	不适用	不适用
28-30码	3	3	4	5	6	7	8	不适用	不适用

PRO-FLEX® LP TORSION

低外型暴风飞毛腿®扭转型

结构高度

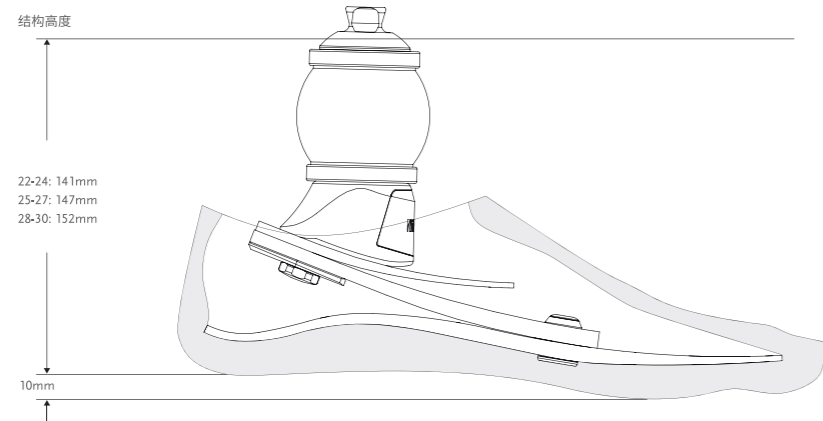

*优易迪低外型暴风飞毛腿扭转型与低外型暴风飞毛腿扭转型的结构高度相同。

套件

低外型暴风飞毛腿扭转型配阳四棱锥

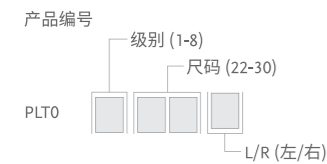

- 包括:
- 脚板
 - 可穿脱脚套*和黑色袜子

*需订购棕色脚套请在产品货号后添加“BR”后缀。



优易迪组件

优易迪低外型暴风飞毛腿扭转型配阳四棱锥

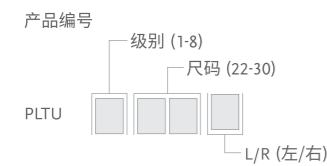

- 包括:
- 脚板
 - 可穿脱脚套*和黑色袜子
 - 优易迪气泵

*需订购棕色脚套请在产品货号后添加“BR”后缀
注意: 优易迪系统将预装在脚板上。气阀组件需单独订购。



PRO-FLEX® LP TORSION

低外型暴风飞毛腿®扭转型

优易迪组件

套件信息

图片	产品编号	描述	适配脚板尺寸
1	UPL0024	低外型暴风飞毛腿气泵, 尺码22-24	低外型暴风飞毛腿扭转型, 尺码22-24
1	UPL0030	低外型暴风飞毛腿气泵, 尺码25-27, 级别1-5	低外型暴风飞毛腿扭转型, 尺码25-27, 级别1-5
1	UPL0930	低外型暴风飞毛腿气泵, 尺码25-27, 级别6-9 & 尺码28-30 (所有级别)	低外型暴风飞毛腿扭转型, 尺码25-27, 级别6-9 & 尺码28-30 (所有级别)
2	UTT0001	优易迪小腿气阀组件	全部
3	UTF0001	优易迪大腿气阀组件	全部
4	UTF0006	优易迪大腿气阀组件	全部
5	L-544611	爱思可排气阀544(优易迪)	全部
6	UTT1103	优易迪气阀空气过滤片 (10片)	全部

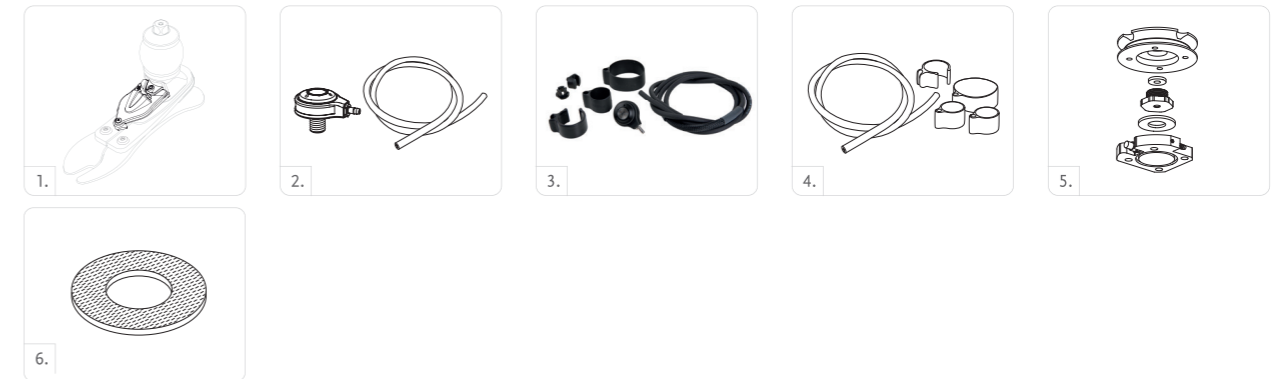

优易迪零部件

产品编号	描述
UPL00021	优易迪低外型暴风飞毛腿气泵套装

- 包括:
- 出气口
 - 进气口
 - 单向阀
 - 优易迪连接管
 - 优易迪管夹
 - 243胶水

PRO-FLEX® LP TORSION

低外型暴风飞毛腿®扭转型

附件信息

脚套组件, 肤色和棕色*



- 包括:
- 脚套*
 - 脚套附件
 - 黑色袜子

*需订购棕色脚套请在产品货号后添加“BR”后缀。

SPECTRA袜子

包裹在脚板外面保护脚板, 消除脚板和脚套间的摩擦。

产品编号	描述	尺码	颜色
FCX63022	飞毛腿隔离袜小号, 1个	22-25	黑色
FCX63025	飞毛腿隔离袜大号, 1个	26-30	黑色
FCX63022-15	飞毛腿隔离袜套装小号, 15个	22-25	黑色
FCX63026-15	飞毛腿隔离袜套装大号, 15个	26-30	黑色



PRO-FLEX® LP ALIGN

低外型暴风飞毛腿®调跟脚



低外型暴风飞毛腿调跟脚结合功能性、舒适度与美观度于一体。用户可以根据不同场合任意选择适合的鞋子, 无需重新对线也不会影响灵活性, 且舒适美观, 调整跟高简便快捷。

轻质的脚套设计符合人体解剖学。结实稳定的脚套底部可以在潮湿光滑的地面行走, 人字分趾特征则可以穿上各种鞋子。分离的脚趾可以穿上夹脚凉鞋或人字拖。



用户信息	
截肢高度:	大腿和小腿截肢
冲击力级别:	低到中
最大体重限值:	116kg (低冲击级别) 100kg (中冲击级别)

产品信息	
级别:	1-6
尺码:	22-28
脚板重量 (尺码24/27)	0.703kg/0.866kg (含脚套和袜子)
结构高度 (尺码24/27)	116mm/121mm (含脚套和袜子)
足跟高度:	最高7cm
连接件选择:	阳四棱锥



套件订购信息

产品配置选择表

级别	1	2	3	4	5	6
22码	FSF 脚套 可适配小腿包装套					不适用
23码						不适用
24码						不适用
25码						不适用
26码	FST 脚套 不适配小腿包装套					不适用
27码						不适用
28码						不适用

PRO-FLEX® LP ALIGN

低外型暴风飞毛腿®调跟脚

级别选择表

重量 kg	45-52	53-59	60-68	69-77	78-88	89-100	101-116
低冲击力级别							
22-24码	1	1	2	3	4	5	不适用
25-27码	1	1	2	3	4	5	6
28码	3	3	3	3	4	5	6
中冲击力级别							
22-24码	1	2	3	4	5	不适用	不适用
25-27码	1	2	3	4	5	6	不适用
28码	3	3	3	4	5	6	不适用

结构高度

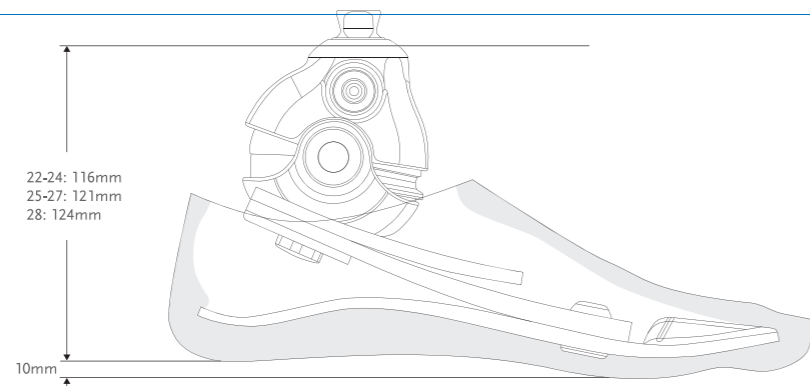

注：根据不同的级别和尺码，有两种液压空间选择方式，详情请参考“产品配置选择表”。

套件

低外型暴风飞毛腿调跟脚配阳四棱锥

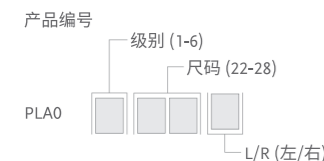

- 包括:
- 脚板
 - 可穿脱脚套*和黑色袜子

*需订购棕色脚套请在产品货号后添加“BR”后缀。



PRO-FLEX® LP ALIGN

低外型暴风飞毛腿®调跟脚

附件信息

请根据“产品配置选择表”来选择脚套。

FSF - 脚套组件, 肤色和棕色*



- 包括:
- 脚套
 - 黑色袜子

FST - 脚套组件, 肤色和棕色



- 包括:
- 脚套
 - 脚套附件
 - 黑色袜子

*FST脚套适用于22-26码脚板, 但是FSF脚套也包含在22-26 (级别1-5) 脚板套装中。
注: 如需选择棕色小腿包装套, 请在货号后加“BR”。

SPECTRA袜子

包裹在脚板外面保护脚板, 消除脚板和脚套间的摩擦。

产品编号	描述	尺码	颜色
FCX63022	飞毛腿隔离袜小号, 1个	22-25	黑色
FCX63025	飞毛腿隔离袜大号, 1个	26-30	黑色
FCX63022-15	飞毛腿隔离袜套装小号, 15个	22-25	黑色
FCX63026-15	飞毛腿隔离袜套装大号, 15个	26-30	黑色



脚板垫片

产品编号	尺码	级别
PLA50005	22-24	1-5
PLA50007	25-27	1-6
	28	3-6

- 包含:
- 前垫片
 - 前垫片楔块
 - 后垫片
 - 楔块: 更换垫片的辅助工具

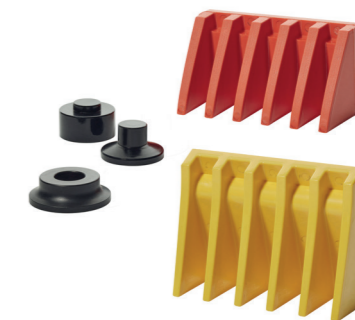

PRO-FLEX® LP ALIGN

低外型暴风飞毛腿®调跟脚

外包装选择表

级别	1	2	3	4	5	6
22码	小腿包装套					不适用
23码						不适用
24码						不适用
25码						不适用
26码						不适用
27码	不适用	不适用	不适用	不适用	不适用	不适用
28码	不适用	不适用	不适用	不适用	不适用	不适用



小腿包装套

产品编号	尺寸
LSF024Nz	22-24 z=L/R 左/右
LSF026Nz	25-26 z=L/R 左/右

注：如需选择棕色小腿包装套，请在货号后加“BR”。

VARI-FLEX®

万力飞毛腿®



万力飞毛腿独具一格地同时拥有舒适度和优良的性能。轻便、易于安装并具有纤细的外形，使它更易于外观装饰。

它为使用者建立自信心并确保使用安全性。它在确保自然步态的同时还可降低疲劳感，减小对背部和健侧的有害作用力，是适合所有冲击力级别的假脚。

优易迪万力飞毛腿配备了一个重量极轻的脚板和高真空悬吊系统，保证了稳定的容积波动，并且提高了接受腔的适配。万力飞毛腿的优易迪系统与西林技术联合使用，为喜欢简单、坚固耐用和轻便的中到高冲击力级别患者提供了稳固的悬吊、容积变化管理和强大的储能释放，且不受外部悬吊护膝的限制。

推荐万力飞毛腿搭配优易迪真空悬吊系统使用，优易迪系统仅在假肢上增加极少的重量，而且不会对脚板功能产生任何影响。优易迪真空悬吊系统与西林技术联合使用，能为患者全天提供安全稳固的悬吊、容积变化管理和强大的储能效果，且不受外部悬吊护膝的限制。

用户信息	
截肢高度:	大腿和小腿截肢
冲击力级别:	低到高
最大承重限值:	166kg



*采用碳纤连接管时具有防溅水功能。使用四棱锥时具有防水功能。

优易迪®
可适配



脚板信息	
级别:	尺码22-24; 级别1-6 尺码25-30; 级别1-9
尺码:	22-30
脚板重量: (27码)	0.594kg (含四棱锥、脚套)
结构高度: (27码)	170mm (含四棱锥、脚套)
足跟高度:	10mm和19mm
连接件选择:	整合阳四棱锥、液压调跟阳四棱锥和碳纤连接管

优易迪信息	
最大真空量:	-23inHg (-600mmHg)
正常工作压力:	-16inHg至-20inHg
增加的系统重量:	130g (含泵、气阀和管连接件)

VARI-FLEX®

万力飞毛腿®

订购信息

万力飞毛腿配阳四棱锥



万力飞毛腿配碳纤维接管

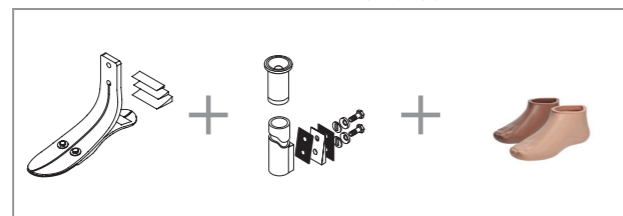

在订购时, 请根据脚板套件尺码选择合适的优易迪泵组, 此外, 优易迪系统将会被预装配到脚板上。为了提供更多便利和保证系统兼容, 我们建议您选择优易迪气阀组件与接受腔连接。

如需订购爱思诺西林硅胶套, 请至相关页面查询尺码和产品货号。

优易迪万力飞毛腿

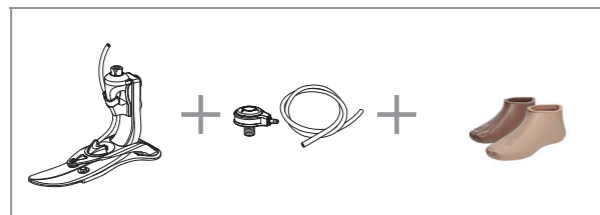

级别选择表

重量 kg	45-52	53-59	60-68	69-77	78-88	89-100	101-116	117-130	131-147	148-166
低冲击力级别										
22-24码	1	1	2	3	4	5	6	不适用	不适用	不适用
25-27码	1	1	2	3	4	5	6	7	8	9
28-30码	1	1	2	3	4	5	6	7	8	9
中冲击力级别										
22-24码	1	2	3	4	5	6	不适用	不适用	不适用	不适用
25-27码	1	2	3	4	5	6	7	8	9	不适用
28-30码	1	2	3	4	5	6	7	8	9	不适用
高冲击力级别										
22-24码	2	3	4	5	6	不适用	不适用	不适用	不适用	不适用
25-27码	2	3	4	5	6	7	8	9	不适用	不适用
28-30码	2	3	4	5	6	7	8	9	不适用	不适用

VARI-FLEX®

万力飞毛腿®

结构高度

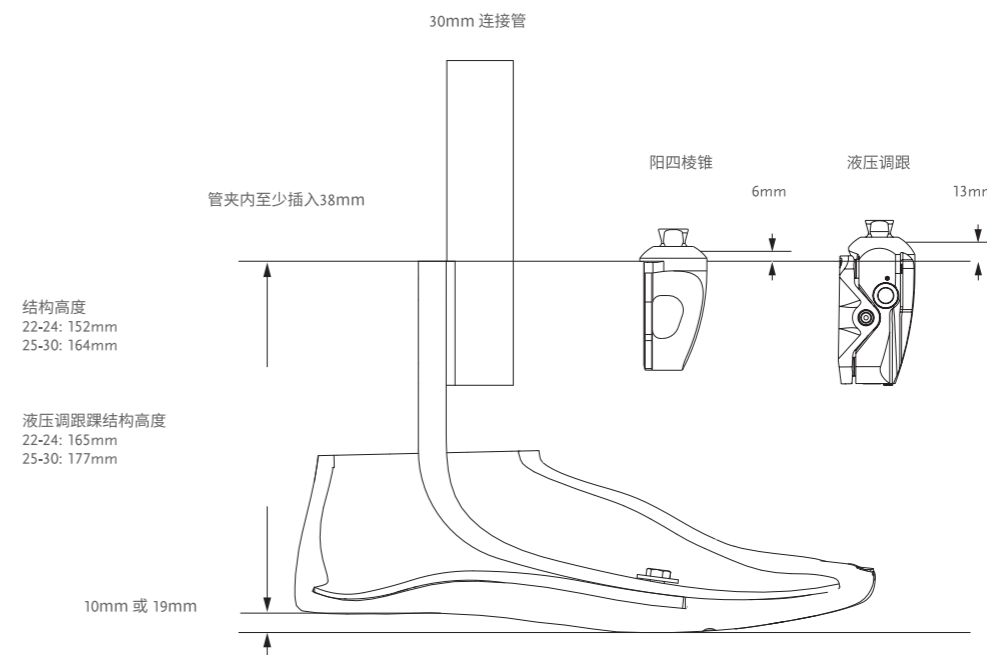

优易迪结构高度

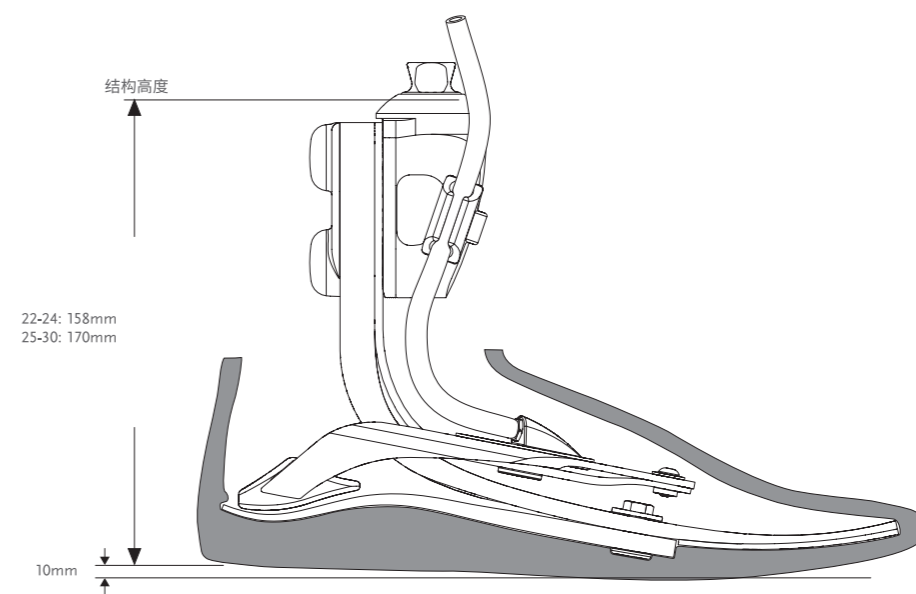

VARI-FLEX®

万力飞毛腿®

套件

万力飞毛腿配阳四棱锥

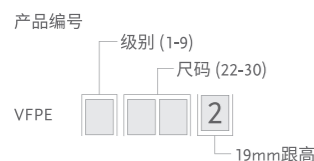
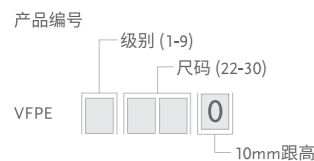

*19mm跟高版本需定制下单。
注：此款为单脚板，低或高跟需特别订购。

万力飞毛腿

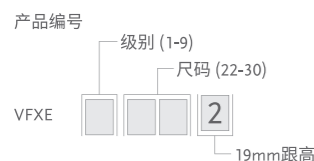
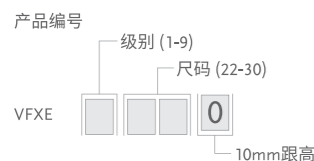

*19mm跟高版本需定制下单。
注：此款为单脚板，低或高跟需特别订购。

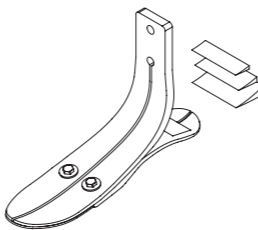
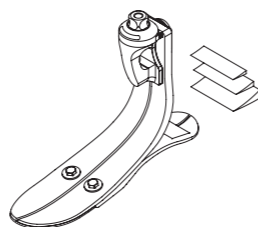

VARI-FLEX®

万力飞毛腿®

优易迪脚板套件

优易迪万力飞毛腿配阳四棱锥



包括：
• 脚板
• 优易迪气泵

注意：优易迪系统将预装在脚板上。气阀组件需单独订购。

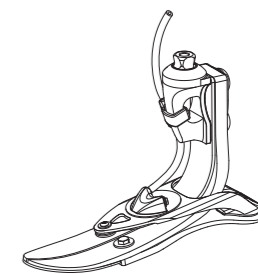

优易迪组件

套件信息

图片	产品信息	描述	适配脚板尺寸
1	UTT0001	优易迪小腿气阀组件	全部
2	UTF0001	优易迪大腿气阀组件	全部
3	UTF0006	优易迪大腿气阀组件	全部
4	L-544611	爱思可排气阀544(优易迪)	全部
5	UTT1103	优易迪气阀空气过滤片 (10片)	全部

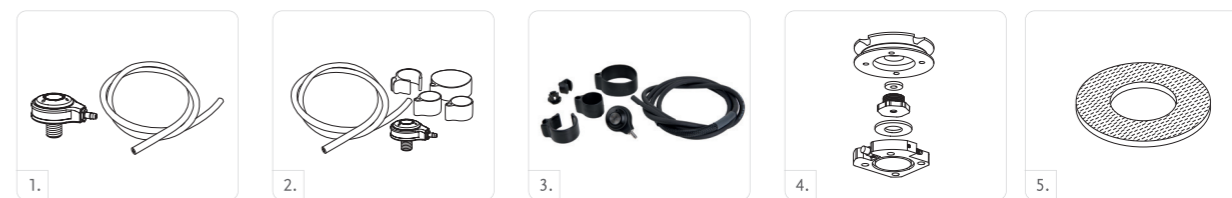

优易迪零部件

产品编号	描述
UVF00021	优易迪橡胶管组件, 22-24
UVF00022	优易迪橡胶管组件, 25-30

包括：
• 膜
• 单向阀
• 倒钩配件
• 连接管
• 管扣
• 后跟垫

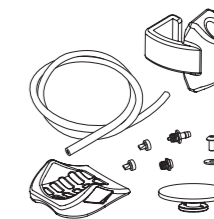

VARI-FLEX®

万力飞毛腿®

附件信息

脚套组件, 肤色和棕色*



包括:

- 脚套
- 袜子
- 脚套附件

*需订购棕色脚套请在产品货号后添加“BR”后缀。

SPECTRA袜子

包裹在脚板外面保护脚板, 消除脚板和脚套间的摩擦。

产品编号	描述	尺码	颜色
FSEL60001	飞毛腿隔离袜小号, 1个	22-25	黑色
FSEL60002	飞毛腿隔离袜大号, 1个	26-30	黑色
FSEL60001-15	飞毛腿隔离袜套装小号, 15个	22-25	黑色
FSEL60002-15	飞毛腿隔离袜套装大号, 15个	26-30	黑色



LP VARI-FLEX®

低外型万力飞毛腿®



低外型万力飞毛腿专为使用万力飞毛腿时结构高度有限的长残肢患者而设计。

推荐低外型万力飞毛腿搭配优易迪真空悬吊系统使用, 优易迪系统仅在假肢上增加极少的重量, 而且不会对脚板功能产生任何影响。优易迪真空悬吊系统与西林技术联合使用, 能为患者全天提供安全稳固的悬吊、容积变化管理和强大的储能效果, 且不受外部悬吊护膝的限制。

用户信息	
截肢高度:	大腿和小腿截肢
冲击力级别:	低到高
最大承重限值:	166kg



全长前足力臂



脚掌中分



防溅水



离地间距增加

优易迪®
可适配



脚板信息	
级别:	尺码22-24: 级别1-5 尺码25-30: 级别1-9
尺码:	22-30
脚板重量: (27码)	0.574kg (含四棱锥、脚套)
结构高度: (27码)	68mm (含四棱锥、脚套)
足跟高度:	10mm
连接件选择:	阳四棱锥或树脂成型连接件

优易迪信息	
最大真空量:	-23inHg (-600mmHg)
正常工作压力:	-16inHg至-20inHg
增加的系统重量:	130g (含泵、气阀和管连接件)

LP VARI-FLEX®

低外型万力飞毛腿®

配件

足跟模块套件

用于调整脚板后跟硬度和滚动特性。

产品编号	脚板尺码
CM150011	22-30

包括:

- 3个足跟楔块
- 胶水

足跟垫片

足跟垫片用于后跟边缘,减少碳纤维板之间的磨损和噪音。

产品编号	描述
CM140003	足跟垫片

LOCTITE 410 BLACK

产品编号	描述
CM160016	假肢胶水410, 黑色

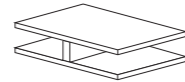

优易迪脚板套件

优易迪低外型万力飞毛腿配阳四棱锥

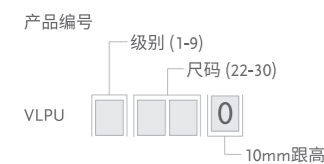

包括:

- 脚板
- 优易迪气泵

注意: 优易迪系统将预装在脚板上。气阀组件需单独订购。

包括:

- 膜
- 单向阀
- 倒钩配件
- 连接管
- 管扣
- 后跟垫

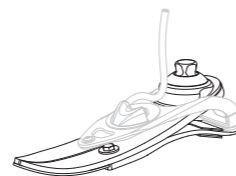

LP VARI-FLEX®

低外型万力飞毛腿®

优易迪组件

套件信息

图片	产品信息	描述	适配脚板尺寸
1	UTT0001	优易迪小腿气阀组件	全部
2	UTF0001	优易迪大腿气阀组件	全部
3	UTF0006	优易迪大腿气阀组件	全部
4	L-544611	爱思可排气阀544(优易迪)	全部
5	UTT1103	优易迪气阀空气过滤器 (10片)	全部

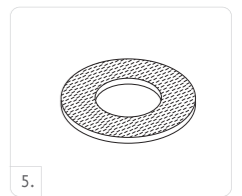
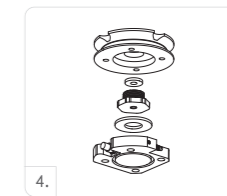
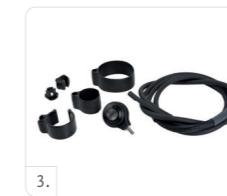
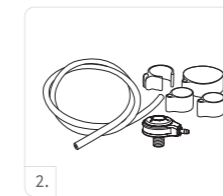

优易迪零部件

产品编号	描述
UVL00021	优易迪橡胶管组件, 22-24
UVL00022	优易迪橡胶管组件, 25-30

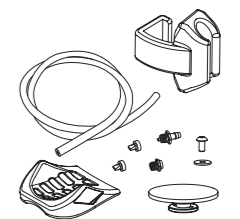

附件信息

脚套组件, 肤色和棕色*



包括:

- 脚套
- 袜子
- 脚套附件

**需订购棕色脚套请在产品货号后添加“BR”后缀。



SPECTRA袜子

包裹在脚板外面保护脚板,消除脚板和脚套间的摩擦。

产品编号	描述	尺码	颜色
FSEL60001	飞毛腿隔离袜小号, 1个	22-25	黑色
FSEL60002	飞毛腿隔离袜大号, 1个	26-30	黑色
FSEL60001-15	飞毛腿隔离袜套装小号, 15个	22-25	黑色
FSEL60002-15	飞毛腿隔离袜套装大号, 15个	26-30	黑色



RE-FLEX ROTATE™

瑞福扭转型飞毛腿®



瑞福扭转型飞毛腿是一款坚固耐用、性能优良脚板,使用户可以舒适而自信地享受日常生活、工作和休闲。

同时具有良好缓冲、动态能量释放和舒适度的脚板可满足运动型用户的高难度需求,瑞福扭转型飞毛腿就是这样一款产品。本品以流线型造型和免保养设计为特色,对于那些需要性能优良而舒适的脚板的运动型用户而言,本品是首选产品。

扭矩控制单元可降低膝关节上的扭转力和残肢上的剪切力。其缓冲功能可减小机体各部位的不良应力,同时又能增加行走和其它活动过程中的控制度和舒适度。

瑞福扭转型飞毛腿可以选择添加优易迪真空悬吊系统。优易迪系统与爱思诺西林技术联合使用,为患者行走时持续提供高真空环境,且不受外部护膝的限制。此外,优易迪系统仅在假肢上增加极少的重量,而且不会对瑞福扭转型飞毛腿卓越的性能和减震套件产生任何影响。

优易迪®
可适配



用户信息	
截肢高度:	大腿和小腿截肢
冲击力级别:	低到高
最大承重限值:	147kg

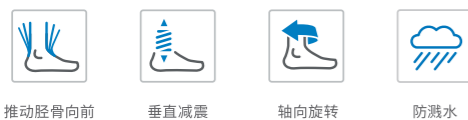

脚板信息	
级别:	1-8
尺码:	22-30
脚板重量 (27码):	1.105kg (含四棱锥、脚套)
标准结构高度 (27码):	216-265mm (含阳四棱锥、脚套)
高结构高度 (27码):	267-319mm (含阳四棱锥、脚套)
足跟高度:	10mm, 可定制19mm
连接件选择:	阳四棱锥和阴四棱锥

优易迪信息	
最大真空量:	-23inHg (-600mmHg)
正常工作压力:	-16inHg至-20inHg
增加的系统重量:	130g (含泵、气阀和管连接件)

RE-FLEX ROTATE™

瑞福扭转型飞毛腿®

订购信息

瑞福扭转型飞毛腿配阳四棱锥*

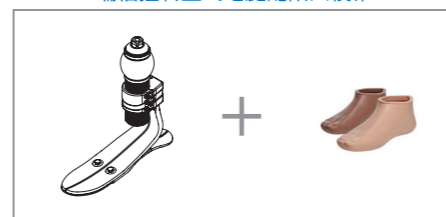

瑞福扭转型飞毛腿配阴四棱锥*

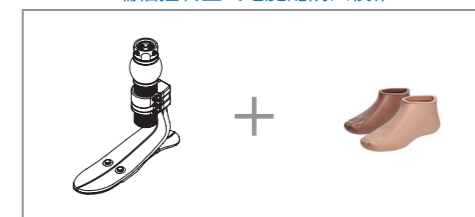

在订购时,请根据脚板套件尺码选择合适的优易迪泵组,此外,优易迪系统将会被预装配到脚板上。为了提供更多便利和保证系统兼容,我们建议您选择优易迪气阀组件与接受腔连接。

如需订购爱思诺西林硅胶套,请至相关页面查询尺码和产品货号。

优易迪瑞福扭转型飞毛腿



*高结构脚板同样适用

级别选择表

重量 kg	45-52	53-59	60-68	69-77	78-88	89-100	101-116	117-130	131-147
低冲击力级别									
22-24码	1	1	2	3	4	5	6	不适用	不适用
25-27码	1	1	2	3	4	5	6	7	8
28-30码	3	3	3	3	4	5	6	7	8
中冲击力级别									
22-24码	1	2	3	4	5	6	不适用	不适用	不适用
25-27码	1	2	3	4	5	6	7	8	不适用
28-30码	3	3	3	4	5	6	7	8	不适用
高冲击力级别									
22-24码	2	3	4	5	6	不适用	不适用	不适用	不适用
25-27码	2	3	4	5	6	7	8	不适用	不适用
28-30码	3	3	4	5	6	7	8	不适用	不适用

RE-FLEX ROTATE™

瑞福扭转型飞毛腿®

结构高度

标准结构脚板

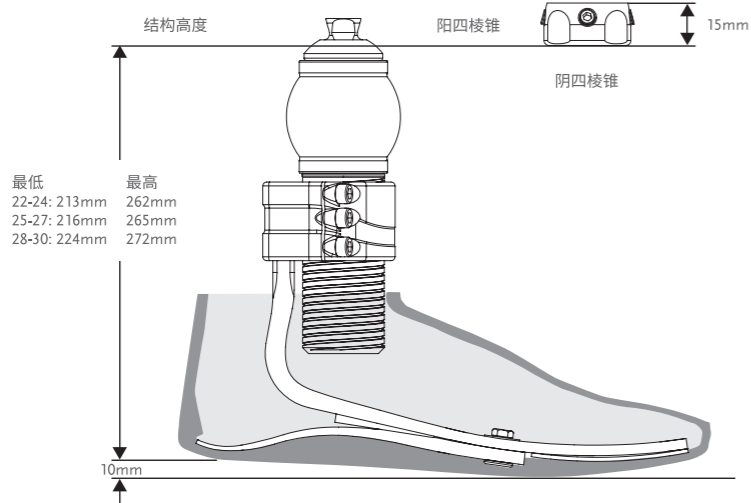

高结构脚板

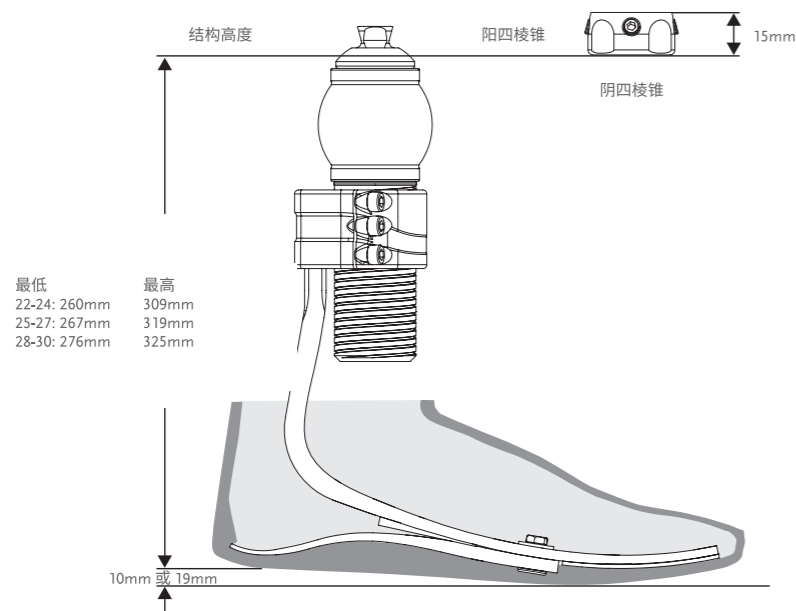

*注: 优易迪瑞福扭转型飞毛腿与瑞福扭转型飞毛腿 结构高度相同。

RE-FLEX ROTATE™

瑞福扭转型飞毛腿®

组件

标准结构脚板套件(含减震器)

阳四棱锥附件

产品编号

级别 (1-8)

尺码 (22-30)

RSPE [] [] [] [0]

10mm跟高

阴四棱锥附件

产品编号

级别 (1-8)

尺码 (22-30)

RSFE [] [] [] [0]

10mm跟高

高结构脚板套件(含减震器)

阳四棱锥附件

产品编号

级别 (1-8)

尺码 (22-30)

RHPE [] [] [] [0]

10mm跟高

产品编号

级别 (1-8)

尺码 (22-30)

RHPE [] [] [] [2]

19mm跟高

*19mm跟高版本需定制下单。

阴四棱锥附件

产品编号

级别 (1-8)

尺码 (22-30)

RHFE [] [] [] [0]

10mm跟高

产品编号

级别 (1-8)

尺码 (22-30)

RHFE [] [] [] [2]

19mm跟高

- 包括:
- 脚板组件
 - 减震模块套件
 - 足跟楔块
- 减震模块包含:
- 阳/阴四棱锥减震块
 - 胶水(配阴四棱锥)

*19mm跟高版本需定制下单。
注: 此款为单脚板, 需特别订购。

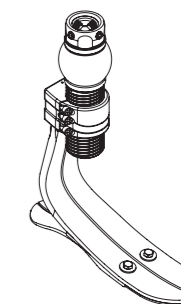
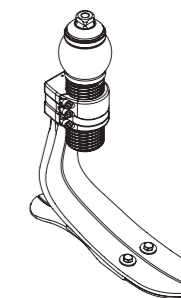
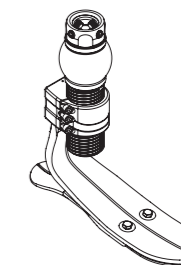
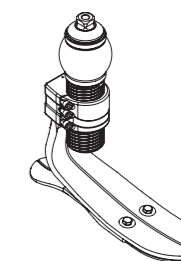

RE-FLEX ROTATE™

瑞福扭转型飞毛腿®

配件

足跟模块套件

用于调整脚板后跟硬度和滚动特性。

产品编号	脚板尺码
CM150011	22-30



包括:

- 3个足跟楔块
- 胶水

产品编号	描述
CM160025	假肢胶水243

固定螺栓附件

产品编号	描述
CM130140	固定螺栓附件M6 16mm

工具

扭矩扳手

产品编号	描述
FFC7980001	扭矩扳手, 预设3Nm

优易迪脚板套件

优易迪阳四棱锥附件

阳四棱锥附件

产品编号

RSPU	级别 (1-8)	尺码 (22-30)	0
------	----------	------------	---

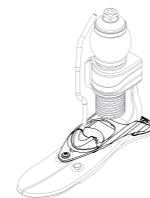

优易迪阴四棱锥附件

阴四棱锥附件

产品编号

RSFU	级别 (1-8)	尺码 (22-30)	0
------	----------	------------	---

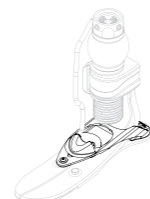

注意:由于飞毛腿模块和优易迪的空间限制, SSPE*工具包只允许从最高设置向下调整2圈。飞毛腿扭转型模块可以设置为其设计限制内的任何高度。

注意: 优易迪系统将预装在脚板上。气阀组件需单独订购。

RE-FLEX ROTATE™

瑞福扭转型飞毛腿®

优易迪组件

套件信息

图片	产品信息	描述	适配脚板尺寸
1	UTT0001	优易迪小腿气阀组件	全部
2	UTF0001	优易迪大腿气阀组件	全部
3	UTF0006	优易迪大腿气阀组件	全部
4	L-544611	爱思可排气阀544(优易迪)	全部
5	UTT1103	优易迪气阀空气过滤片 (10片)	全部



优易迪零部件

产品编号	描述
URS00021	优易迪橡胶管组件, 22-24
URS00022	优易迪橡胶管组件, 25-30

包括:

- 膜
- 单向阀
- 倒钩配件
- 连接管
- 管扣
- 后跟垫



附件信息

脚套组件, 肤色和棕色*

产品编号

FSE0	尺码 (22-30)	L/R (左/右)
------	------------	-----------



包括:

- 脚套
- 袜子
- 脚套附件

*需订购棕色脚套请在产品货号后添加“BR”后缀。

SPECTRA袜子

包裹在脚板外面保护脚板, 消除脚板和脚套间的摩擦。

产品编号	描述	尺码	颜色
FSEL60001	飞毛腿隔离袜小号, 1个	22-25	黑色
FSEL60002	飞毛腿隔离袜大号, 1个	26-30	黑色
FSEL60001-15	飞毛腿隔离袜套装小号, 15个	22-25	黑色
FSEL60002-15	飞毛腿隔离袜套装大号, 15个	26-30	黑色



TORSION SHOCK ADAPTER

扭转减震器



奥索扭转减震器具有减震和旋转功能,可减少残肢运动时对脚板产生的垂直震动和轴向旋转。

该配件可作为连接件装配在假肢脚板上,并且适用于日常生活中各项活动。该款扭转减震器为单一患者提供,外接无植入,可重复多次使用。



用户信息	
截肢高度:	下肢截肢
冲击力级别:	低到高
最大承重限值:	147kg
重量:	415g
结构高度:	67-93mm (以连接件高度为准)



防水*

订购信息

尺寸选择表

重量 (kg)	45-77	78-88	89-100	101-116	117-130	131-147
低冲击力级别	TSA50001	TSA50001	TSA50001	TSA50002	TSA50003	TSA50003
中冲击力级别	TSA50001	TSA50001	TSA50002	TSA50003	TSA50003	不适用
高冲击力级别	TSA50001	TSA50002	TSA50003	TSA50003	不适用	不适用

配件

该产品推荐使用M36连接件。详情请参考如下连接件列表。

连接件

图片	产品信息	描述	材料	体重限值	重量
1	A-114030	三爪接受腔连接件	不锈钢	166kg	124g
2	A-114040	四爪接受腔连接件	不锈钢	166kg	158g
3	A-122300	欧标四孔连接件	铝合金	125kg	70g
4	A-834300	阳四棱锥连接件	不锈钢	100kg	111g
4	A-835300	阳四棱锥连接件	钛合金	166kg	80g
5	A-845300	阴四棱锥连接件	钛合金	166kg	85g



CHEETAH® XPLORE

印度豹飞毛腿®探索者



印度豹飞毛腿探索者是一款独特的多用途脚板,其灵感源于印度豹飞毛腿的设计。印度豹飞毛腿探索者主要用于日常生活用途,但用户也可以戴上它参加各种体育运动和活动。该款脚板具有高能量返还和动态足尖蹬离性能,平衡性和稳定性进一步提升,能够帮助截肢者实现积极有益的生活方式。



用户信息	
截肢高度:	大腿和小腿截肢
冲击力级别:	中到运动级
最大体重限值:	147kg



全长前足力臂



推动胫骨向前



防水



脚掌中分



离地间距增加

产品信息	
级别:	1-9
尺码:	每个级别一个尺码
脚板重量: (5级)	0.646kg
结构高度:	最高:521mm 最低:348mm 脚板到接受腔最低:32mm
连接件选择:	树脂成型连接件

注:当脚板直接与树脂接受腔连接时可以防水。该脚板可以在潮湿或有水的环境下使用(<30分钟),或暂时浸没在不超过一米深的洁净水源中。上述情况都不会对脚板功能造成损害。洁净水源:包含自来水,不包括盐水或氯化水。同时,脚板附件也需要使用有防水功能的。

级别选择表

重量 kg	45-52	53-59	60-68	69-77	78-88	89-100	101-116	117-130	131-147
中冲击力级别	1	2	3	4	5	6	7	8	9
高冲击力级别	2	3	4	5	6	7	8	9	不适用

CHEETAH® XPLORE

印度豹飞毛腿®探索者

直接成型结构高度

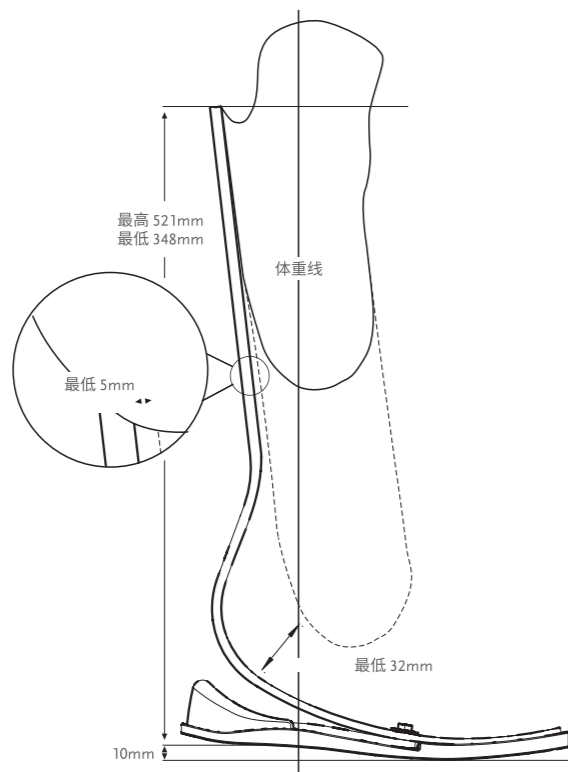

套件

印度豹飞毛腿探索者套件*

产品编号	级别 (1-9)
FSX009	

- 包括:
- 脚板
 - 泡沫后跟
 - 泡沫脚底
 - +复合胶215ml-1分钟速干

*订购印度豹探索者时内含1分钟复合胶。强力胶枪需要单独订购。成型连接件可与印度豹探索者分开订购。



CHEETAH® XPLORE

印度豹飞毛腿®探索者

配件

树脂接受腔连接螺栓

产品编号	描述	尺码	级别
CM130218	树脂接受腔连接螺栓	5/16"-24 x 1 1/2"	1-6
CM130213	树脂接受腔连接螺栓	3/8"-24 x 1 3/4"	7-9



连接螺丝套件

产品编号	长度	重量	尺码	级别
CM100054	8mm	108g	x 2-1/2"	1-6
CM100055	10mm	144g	x 2-1/2"	7-9

- 包括:
- 螺栓
 - 螺母
 - 球形垫圈
 - 平面垫圈

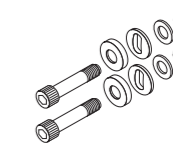

对线楔块

产品编号	描述	级别
CM140502	对线楔块 2°	全部
CM140505	对线楔块 4°	全部
CM140508	对线楔块 6°	全部
CM140511	对线楔块 8°	全部



足跟楔块套件

用于调整脚板后跟硬度和滚动特性。

产品编号	脚板尺码
CM150011	22-30

- 包括:
- 3个足跟楔块
 - 胶水



树脂连接件套件

产品编号	描述	级别
FSX50009	树脂连接件	1-9

- 包括:
- 连接件
 - 校准楔块 (2°, 4°, 6°, 8°)
 - 连接螺丝
 - 树脂套件

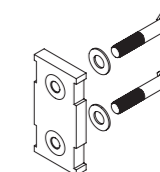

CHEETAH® XPLORE

印度豹飞毛腿®探索者

工具

复合胶注入器

产品编号	描述
FSX80016	复合胶注入器 215ml



复合胶

产品编号	描述
FSX80015	复合胶215ml, 1分钟快干
FSX80017	复合胶混合喷嘴, 含6个



附件信息

脚套组件, 肤色和棕色*



- 包括:
- 脚套
 - 袜子
 - 脚套附件

*需订购棕色脚套请在产品货号后添加“BR”后缀。

袜子

包裹在脚板外面保护脚板, 消除脚板和脚套间的摩擦。

产品编号	描述	尺码	颜色
FSEL60002	飞毛腿装饰袜大号, 1个	26-30	黑色
FSEL60002-15	飞毛腿装饰袜大号, 15个	26-30	黑色



足跟泡沫套件

产品编号
FSX60001

- 包括:
- 泡沫支撑块
 - 泡沫鞋底

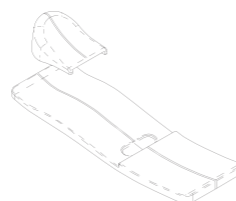

ASPIRE® FOOT

安赛倍®脚板



安赛倍脚板为全碳纤维龙骨设计, 配备了动态足跟, 使脚板的滚动过程平滑顺畅。该款脚板的特点为人字分趾、全密封脚套和低结构设计, 是小腿截肢者的理想之选。



用户信息	
截肢高度:	大腿和小腿截肢
冲击力级别:	低到高
体重限制:	100kg



脚掌中分



离地间距增加

脚板信息	
硬度:	软或硬
尺码:	22-28
脚板重量: (27码)	0.606kg (含四棱锥、脚套)
结构高度: (27码)	78mm (含四棱锥、脚套)
跟高:	10mm
连接件选择:	整合阳四棱锥

硬度选择表

尺码	45-61kg	62-80kg	81-100kg
22-24	柔软	坚硬	不适用
25-27	柔软	柔软	坚硬
28	坚硬	坚硬	坚硬

ASPIRE® FOOT

安赛倍®脚板

结构高度

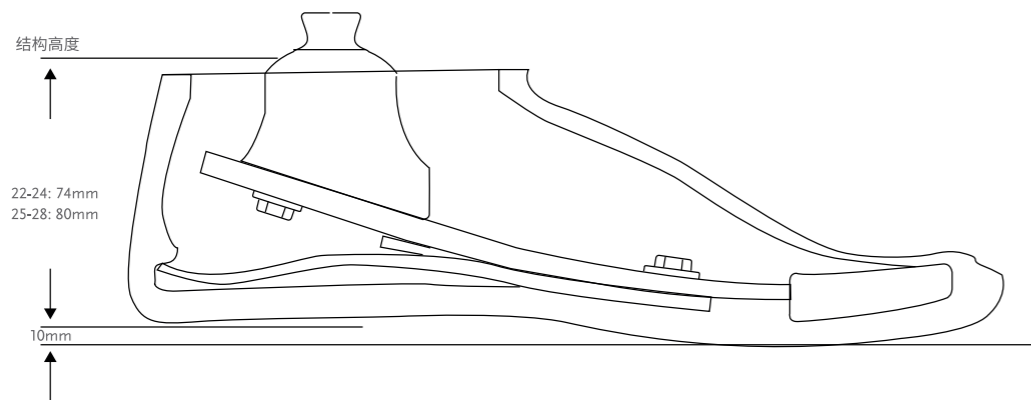

套件

安赛倍脚板

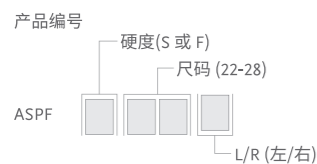

*需订购棕色脚套请在产品货号后添加“BR”后缀。

- 包括:
- 脚板
 - 脚套
 - 袜子
 - 足跟楔块
 - 防尘罩

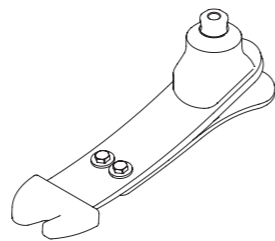

零配件

足跟楔块

用于调整脚板后跟硬度和滚动特性。

产品编号	描述
ASP40001	足跟楔块

- 包括:
- 1个楔块
 - 胶水

防尘罩

产品编号	尺码
FSD124XY*	22-24
FSD127XY*	25-27
FSD130XY*	28-30

*X=L/R(左/右),Y=1(肤色) or 2(棕色)

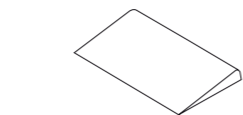

ASPIRE® FOOT

安赛倍®脚板

附件信息

脚套组件, 肤色和棕色*



- 包括:
- 脚套*
 - 袜子
 - 脚套附件

*需订购棕色脚套请在产品货号后添加“BR”后缀。



SPECTRA袜子

包裹在脚板外面保护脚板, 消除脚板和脚套间的摩擦。

产品编号	描述	尺码	颜色
FCX63022	飞毛腿隔离袜小号, 1个	22-25	黑色
FCX63025	飞毛腿隔离袜大号, 1个	26-30	黑色
FCX63022-15	飞毛腿隔离袜套装小号, 15个	22-25	黑色
FCX63026-15	飞毛腿隔离袜套装大号, 15个	26-30	黑色



FLEX-SYMES™

塞姆飞毛腿®



较低的结构高度,具备Carbon-X®动态足跟和多功能对线接头。

塞姆飞毛腿是一个结合了弹性足跟的全碳纤维脚板。改良的对线连接件如今可轻松在内外(ML)额状面/前后(AP)矢状面转角并进行角度调节。

塞姆飞毛腿专为塞姆截肢、pyrogoff足切除或小腿长残肢患者而设计。



用户信息	
截肢高度:	踝离断
冲击力级别:	低到高
最大承重限值:	166kg



全长前足力臂 脚掌中分 防溅水 离地间距增加

脚板信息	
级别:	尺码22-24;级别1-6 尺码27-30;级别1-9
尺码:	22-30
脚板重量: (27码)	0.528kg (含脚套)
结构高度: (27码)	60mm (含脚套)
足跟高度:	10mm
连接件选择:	直接树脂成型连接件

订购信息

塞姆飞毛腿



级别选择表

重量 kg	45-52	53-59	60-68	69-77	78-88	89-100	101-116	117-130	131-147	148-166
低冲击力级别										
22-24码	1	1	2	3	4	5	6	不适用	不适用	不适用
25-27码	1	1	2	3	4	5	6	7	8	9
28-30码	1	1	2	3	4	5	6	7	8	9
中冲击力级别										
22-24码	1	2	3	4	5	6	不适用	不适用	不适用	不适用
25-27码	1	2	3	4	5	6	7	8	9	不适用
28-30码	1	2	3	4	5	6	7	8	9	不适用
高冲击力级别										
22-24码	2	3	4	5	6	不适用	不适用	不适用	不适用	不适用
25-27码	2	3	4	5	6	7	8	9	不适用	不适用
28-30码	2	3	4	5	6	7	8	9	不适用	不适用

FLEX-SYMES™

塞姆飞毛腿®

结构高度

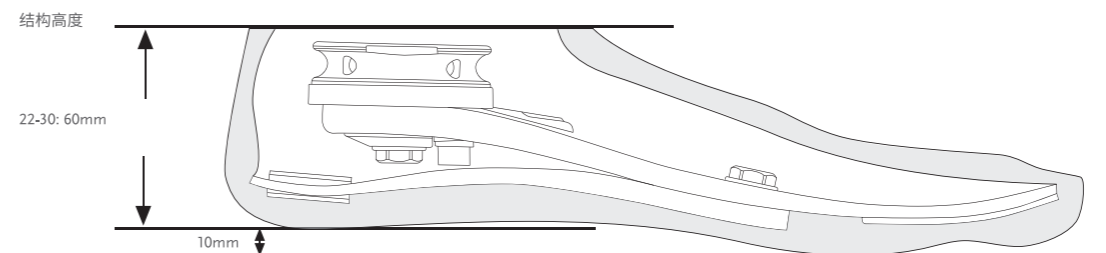

套件

塞姆飞毛腿



- 包括:
- 带跟碳纤维脚板
 - 2 圆形对线楔片
 - 2 对线
 - 1 抗旋转螺丝
 - 垫片
 - 乐泰410胶水
 - 环氧密封
 - 接受腔连接件

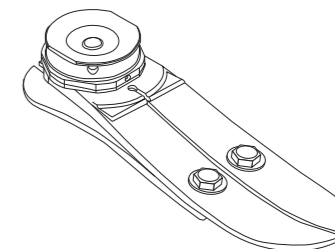

塞姆飞毛腿无连接件

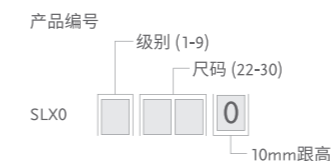

- 包括:
- 碳纤维脚板含后跟

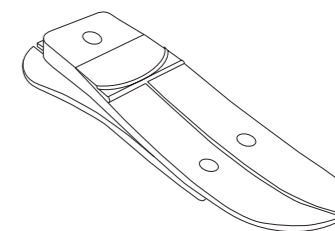

组件

后跟脚板

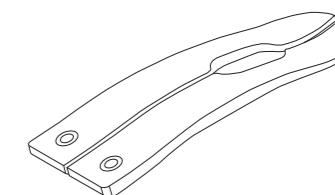

FLEX-SYMES™

塞姆飞毛腿®

配件

校准盘套件

产品编号	脚板尺码	级别
SLP30001	22-24	1-6
SLP30002	25-27	1-6
SLP30003	28-30	1-6
SLP30004	25-27	7-9
SLP30005	28-30	7-9

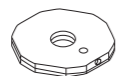

包括:

- 2个圆形定位楔块
- 2个对准销
- 1个抗扭转螺栓
- 1个垫圈
- 1个410胶水

接受腔连接件

产品编号	脚板尺码	级别
SLX50001	22-24	1-6
SLX50002	25-27	1-6
SLX50003	28-30	1-6
SLX50004	25-27	7-9
SLX50005	28-30	7-9

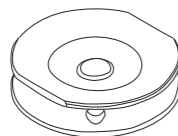

中心螺栓

产品编号	脚板尺码	螺栓尺码	级别
SLX30021	22-27	M12	1-6
SLX30022	25-27	M14	7-9
SLX30022	28-30	M14	1-6
SLX30023	28-30	M16	7-9

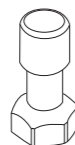

足跟楔块套件

产品编号	脚板尺码	级别
CM150011	22-30	1-9



包括:

- 3个楔块
- 胶水

树脂套件

产品编号	脚板尺码	级别
SLP30011	22-24	1-6
SLP30012	25-27	1-6
SLP30013	28-30	1-6
SLP30014	25-27	7-9
SLP30015	28-30	7-9

包括:

- 接受腔连接件
- 环氧密封胶

足跟固定螺丝套件

产品编号	长度	尺码	级别
CM150004	18mm	6mm	1-6
CM150005	18mm	8mm	7-9

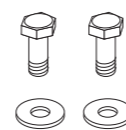

包括:

- 螺栓
- 垫圈

抗扭转螺栓套件

产品编号	脚板尺码	螺栓尺码
SLX30005	22-27	M6
SLX30007	28-30	M8

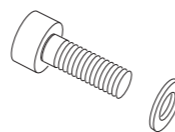

包括:

- 螺栓
- 垫圈

图片	产品编号	描述
	SLX30006	校准锁杆
	CM140003	足跟垫片
	CM160009	环氧密封胶

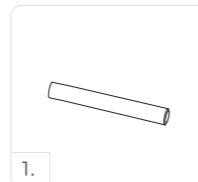

FLEX-SYMES™

塞姆飞毛腿®

附件信息

脚套组件, 肤色和棕色*



包括:

- 脚套*
- 附着板
- 袜子

*需订购棕色脚套请在产品货号后添加“BR”后缀。



SPECTRA袜子

包裹在脚板外面保护脚板, 消除脚板和脚套间的摩擦。

产品编号	描述	尺码	颜色
FSEL60001	飞毛腿隔离袜小号, 1个	22-25	黑色
FSEL60002	飞毛腿隔离袜大号, 1个	26-30	黑色
FSEL60001-15	飞毛腿隔离袜套装小号, 15个	22-25	黑色
FSEL60002-15	飞毛腿隔离袜套装大号, 15个	26-30	黑色



CHOPART

肖帕特半足



这款碳纤维底板是为最长截肢水平及半足截肢者而设计的解决方案, 具有较好的灵活性和耐用性。

脚跟高度为10mm, 可与标准飞毛腿脚套和低跟鞋配合使用。

肖帕特半足专为肖帕特截肢以及lisfranc、pirogoff、boyd截肢和半足截肢者而设计。



用户信息	
截肢高度:	小腿截肢, lisfranc、pirogoff、boyd截肢及半足截肢
冲击力级别:	低到高
最大承重限值:	147kg

脚板信息	
级别:	1-8
尺码:	22-30
脚板重量: (27码)	94g
结构高度: (27码)	6mm



全长前足力臂 防水 离地间距增加

订购信息

肖帕特半足



级别选择表

重量 kg	45-52	53-59	60-68	69-77	78-88	89-100	101-116	117-130	131-147
低冲击力级别	1	1	2	3	4	5	6	7	8
中冲击力级别	1	2	3	4	5	6	7	8	特别订购
高冲击力级别	2	3	4	5	6	7	8	特别订购	特别订购

肖帕特脚板标准款的尺码和级别如下:

尺码22-24, 级别1-5

尺码25-26, 级别2-6

尺码27-28, 级别3-7

尺码29-30, 级别4-8

如需了解特别订购或定制详情, 请与当地奥索分公司取得联系。

CHOPART

肖帕特半足

结构高度



部件

最终制作组件



- 包括:
- 碳纤脚板
 - 碳纤脚皮
 - 树脂
 - 底胶材料



附件信息

脚套组件, 肤色和棕色*



- 包括:
- 脚套*
 - 脚套附件
 - 袜子

*需订购棕色脚套请在产品货号后添加“BR”后缀。



SPECTRA袜子

包裹在脚板外面保护脚板, 消除脚板和脚套间的摩擦。

产品编号	描述	尺码	颜色
FCX63022	飞毛腿隔离袜小号, 1个	22-25	黑色
FCX63025	飞毛腿隔离袜大号, 1个	26-30	黑色
FCX63022-15	飞毛腿隔离袜套装小号, 15个	22-25	黑色
FCX63026-15	飞毛腿隔离袜套装大号, 15个	26-30	黑色



CHOPART

肖帕特半足

配件

奥索鞋拔

专为飞毛腿脚板设计,帮助用户简单方便地将脚板穿进脚套。

产品编号	描述
CM100068	鞋拔



双重硬度包装泡沫

双重硬度包装泡沫可最大程度增加踝关节处的活动度,同时又不影响连接脚套的泡沫完整性。

产品编号	尺码
FCX0002	均码



包括:

- 踝关节屈曲部件
- 阻燃剂

ÖSSUR SPORT SOLUTIONS

奥索运动解决方案



印度豹®膝关节



印度豹飞毛腿®卓越者



福莱长跑飞毛腿®
(耐克鞋钉)



印度豹飞毛腿®卓越者



印度豹飞毛腿®极限者



印度豹飞毛腿®拓展者



印度豹飞毛腿®跨越者



印度豹飞毛腿®

CHEETAH® KNEE

印度豹膝关节



印度豹膝关节是一款配有三相液压回转控制装置的轻型多轴膝关节，专为满足跑步和短跑时关节快速弯曲和伸展的需要而设计。多轴设计能够提供稳定的支撑，可控制减速，便于用户参加各种体育活动。虽非专为步行运动而设计，但印度豹膝关节的四杆几何形状确保其可以行走，并能轻松从步行过渡到慢跑和/或跑步。

- 多中心膝关节专为慢跑、跑步和短跑等高活动度运动而设计
- 四杆几何形状增加了支撑的稳定性
- 液压回转控制支持快速弯曲和伸展
- 配有软伸展减震器
- 膝中心到顶部距离较短，适用于较长的大腿或膝关节离断
- 阳四棱锥连接，可确保轻松对线

优易迪®
可适配



患者概况	
截肢平面:	大腿截肢和膝离断
冲击力级别:	中到运动级
最高承重:	100kg

产品信息	
结构高度:	108mm
膝关节重量:	0.62kg
弯曲:	110°



结构高度

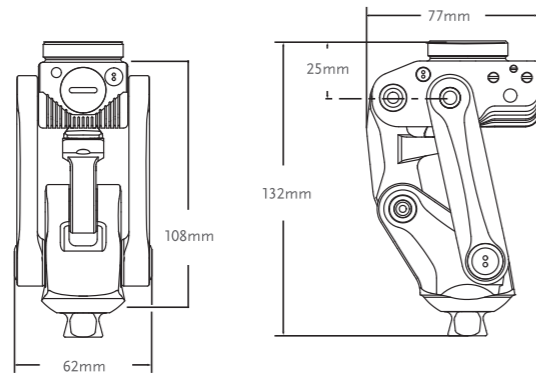

组件

产品编号	描述
CKN10000	印度豹膝关节

CHEETAH® KNEE

印度豹膝关节

零部件

关节连接件

图片	产品编号	描述	材料	体重限值	重量
1	A-114040	4爪接受腔连接件	不锈钢	166kg	158g
2	A-122300	欧标四孔连接件	铝合金	125kg	70g
3	A-834300	阳四棱锥连接件	不锈钢	100kg	111g
3	A-835300	阴四棱锥连接	钛合金	166kg	80g
4	A-845300	阴四棱锥连接件	钛合金	166kg	85g

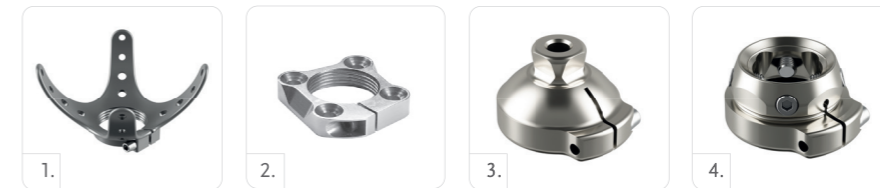

CHEETAH® XPANSE

印度豹®飞毛腿跨越者



新型运动假肢印度豹飞毛腿跨越者超长的碳纤维脚板能承受运动时较大的重量，专为高强度运动如跳远运动员设计。这款运动脚板流线型外观和动态曲线可以提供更大的回弹力，因此在运动中提供优秀的的能力返还。同时，足尖更长且更平，增加了与地面接触面积，足底的弯曲弧度使前进过程更加自然流畅。

耐克鞋钉专为印度豹设计。它提供的专业牵拉优化了脚板，提升性能。



用户信息	
截肢高度:	大腿和小腿截肢
冲击力级别:	运动级
最大承重限值:	116kg



防水

脚板信息	
级别:	1-7
尺码:	每个级别两个尺码
脚板重量:	大号 - 1250g 小号 - 830g
最高结构高度:	大号 - 576mm 小号 - 466mm
最低结构高度:	大号 - 481mm 小号 - 379mm
连接件选择:	树脂成型连接件

注意：结构高度是从脚板的底部到树脂成型连接件上螺栓孔（位于最下方的）中心位置。

订购信息

印度豹飞毛腿跨越者套件

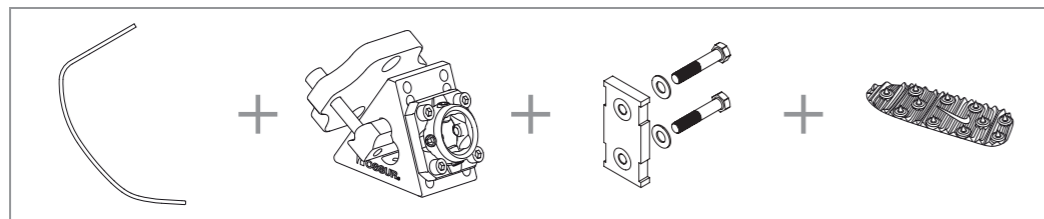

级别选择表

重量 kg	45-52	53-59	60-68	69-77	78-88	89-100	101-116
运动级冲击力级别	1	2	3	4	5	6	7

CHEETAH® XPANSE

印度豹®飞毛腿跨越者

结构高度

树脂成型连接件

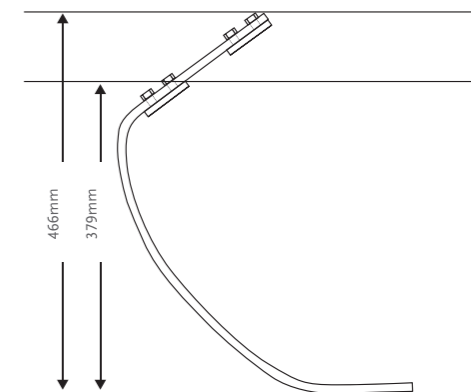
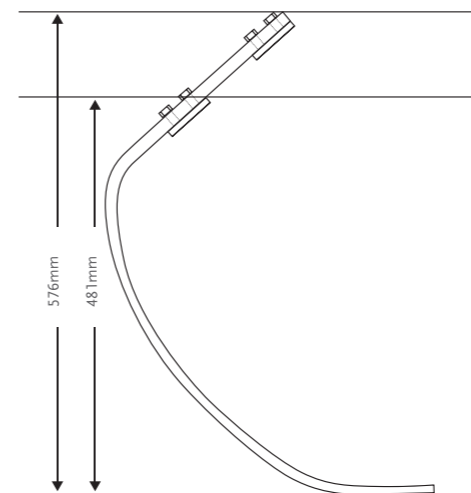

组件

印度豹飞毛腿跨越者组件

产品编号

	级别(1-7)
大号 CXE004	
小号 CXE002	

包括:

- 印度豹跨越者脚板片

注意：耐克鞋钉需分开订购。



耐克鞋钉

产品编号	描述	级别
NSS50021	耐克鞋钉 2.0*	1-9

包括:

- 四棱锥鞋钉 7mm
- 板钳

注意：耐克鞋钉和耐克田径跑鞋使用相同的鞋钉，如需额外的鞋钉，可在耐克商店购买。

CHEETAH® XPANSE

印度豹飞毛腿®跨越者

套件

树脂连接件套件

产品编号	描述	级别
FSX50009	树脂连接件	1-9

- 包括:
- 连接件
 - 校准楔块 (2°, 4°, 6°, 8°)
 - 连接螺丝
 - 树脂套件

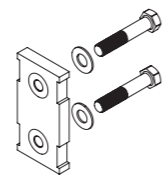

跨越者对线连接件套件

产品编号	描述	级别
CXE50001	跨越者对线连接件	1-6

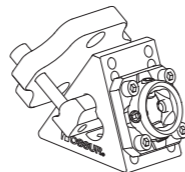

校准楔块

产品编号	描述	级别
CM140515	校准楔块 2°	全部
CM140516	校准楔块 4°	全部
CM140517	校准楔块 6°	全部
CM140518	校准楔块 8°	全部

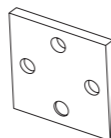

树脂连接件配套螺栓

产品编号	描述	尺码	级别
CM130211	印度豹飞毛腿附件连接螺栓	3/8"-24 x 1 1/2"	1-9
CM130213	印度豹飞毛腿附件连接螺栓	3/8"-24 x 1 3/4"	1-9
CM130214	印度豹飞毛腿附件连接螺栓	3/8"-24 x 1 3/8"	1-9
CM130251	印度豹飞毛腿附件连接螺栓	3/8"-24 x 1.1"	1-9
CM130252	印度豹飞毛腿附件连接螺栓	3/8 - "24 x 1.2"	1-9



CHEETAH® XCEL

印度豹®飞毛腿卓越者

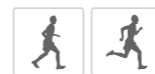

印度豹飞毛腿卓越者是奥索新一代短跑脚板, 专为需要爆发力的短距离冲刺而设计。印度豹系列特有的流线型脚板构造会在受到冲击时压缩、储存能量并吸收来自地面的高强度反作用力, 以免其被运动员的膝关节、髌关节和腰背吸收。鞋底碳纤维片弧度更大, 离地时可以提供更大的蹬离力, 同时, 足尖更长且更平, 增加了与地面接触面积, 足底的弯曲弧度使前进过程更加自然流畅。穿戴印度豹飞毛腿卓越者运动时消耗的能量仅为天然脚踝的三分之一, 在运动员奔跑时可高效返还90-95%的能量。



耐克鞋钉专为印度豹设计。它提供的专业牵引力优化了脚板, 提升性能。

用户信息	
截肢高度:	大腿和小腿截肢
冲击力级别:	高到运动级
最大承重限值:	45-147kg

脚板信息	
级别:	1-9
尺码:	每个级别两个尺码
脚板重量:	大号 - 980g 小号 - 820g
最高结构高度:	大号 - 569mm 小号 - 538mm
最低结构高度:	大号 - 513mm 小号 - 443mm
连接件选择:	树脂成型连接件



防水

注意: 结构高度是从脚板的底部到树脂成型连接件上螺栓孔 (位于最下方的) 中心位置。

订购信息

印度豹飞毛腿卓越者套件, 树脂连接件

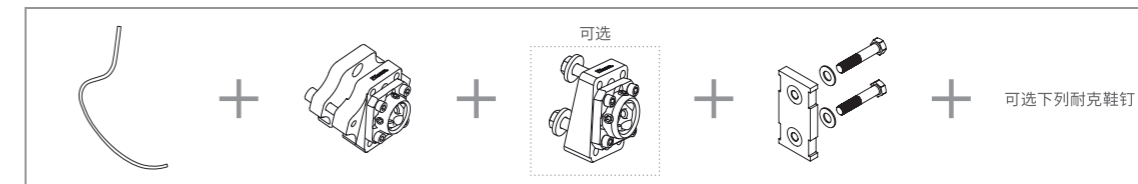

印度豹飞毛腿卓越者套件, L型连接件

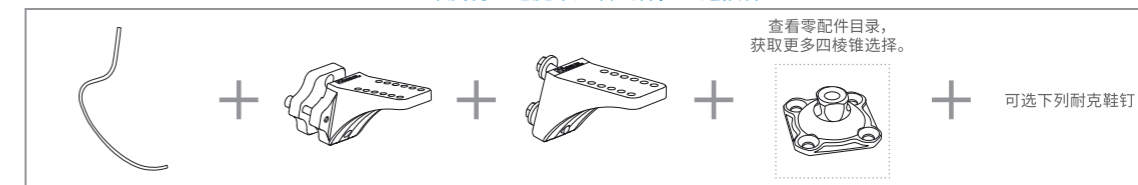

耐克鞋钉



CHEETAH® XCEL

印度豹飞毛腿®卓越者

级别选择表

重量 kg	45-52	53-59	60-68	69-77	78-88	89-100	101-116	117-130	131-147
运动级冲击力级别	1	2	3	4	5	6	7	8	9

结构高度

树脂成型连接件

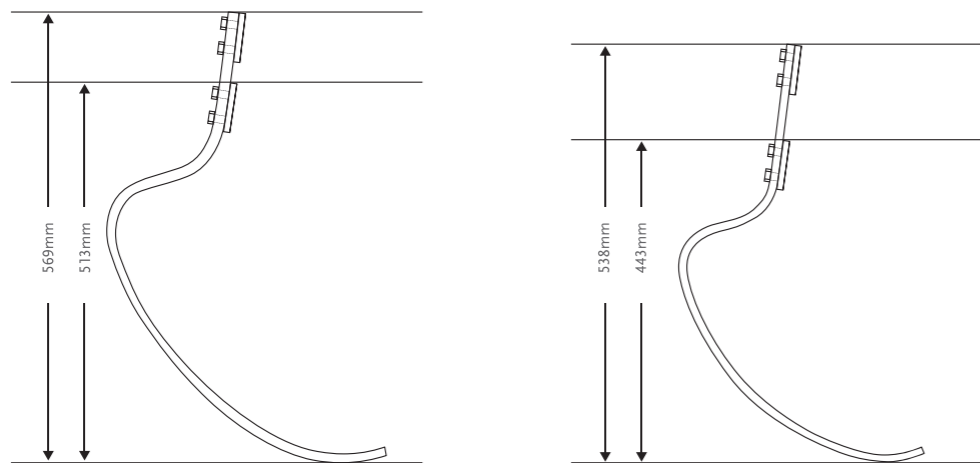

组件

印度豹飞毛腿卓越者组件

产品编号	级别(1-9)
大号 CXL004	1-9
小号 CXL002	1-9

- 包括:
- 印度豹卓越者脚板

注意: 耐克鞋钉需分开订购。



CHEETAH® XCEL

印度豹飞毛腿®卓越者

组件

耐克鞋钉

图片	产品编号	描述	级别
1	NSS50041	耐克牵引鞋垫	1-9
1	NSS50012	耐克鞋钉*	1-9
2	NSS50021	耐克鞋钉 2.0*	1-9
3	NSS50031	耐克鞋钉配件**	1-9

- *包括:
- 四棱锥鞋钉 7mm
 - 板钳
- **足钉配件需单独订购。

注意: 耐克鞋钉和耐克田径跑鞋使用相同的鞋钉, 如需额外的足钉, 可在耐克商店购买。

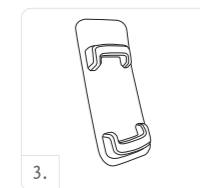
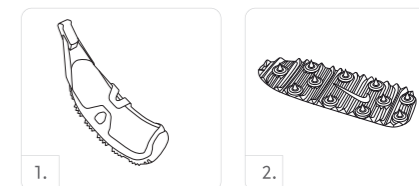

印度豹对线连接件套件

图片	产品编号	描述	级别
1	CXL50002	动态-连接件 10°	1-6
2	CXL50001	螺丝-连接件 10°	1-6
3	CXL50004	动态L型-连接件 13°	1-6
4	CXL50003	螺丝L型-连接件 13°	1-6

L型连接件

图片	产品编号	描述	级别
5	FSX50005	5° L型连接件	1-6
6	FSX50006	20° L型连接件	1-6

- 包括:
- L型连接件(不含嵌入件)
 - 四棱锥配件
 - 校准楔块
 - 校准配件

树脂连接件套件

产品编号	描述	级别
FSX50009	树脂连接件	1-9

- 包括:
- 连接件
 - 校准楔块(2°, 4°, 6°, 8°)
 - 连接螺丝
 - 树脂套件

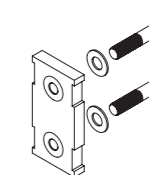
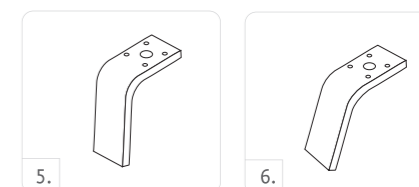
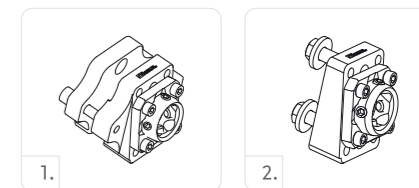

CHEETAH® XCEL

印度豹飞毛腿®卓越者

套件

T型连接件螺丝套件

产品编号	长度	重量	尺码	级别
CM100055	10mm	144g	x 2-1/2"	1-9

包括:

- 螺栓
- 螺母
- 球形垫圈
- 平面垫圈

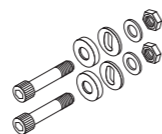

树脂连接件配套螺栓

产品编号	描述	尺码	级别
CM130211	印度豹飞毛腿附件连接螺栓	3/8"-24 x 1 1/2"	1-9
CM130213	印度豹飞毛腿附件连接螺栓	3/8"-24 x 1 3/4"	1-9
CM130214	印度豹飞毛腿附件连接螺栓	3/8"-24 x 1 3/8"	1-9
CM130251	印度豹飞毛腿附件连接螺栓	3/8"-24 x 1.1"	1-9
CM130252	印度豹飞毛腿附件连接螺栓	3/8 - "24 x 1.2"	1-9

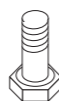

校准楔块

产品编号	描述	级别
CM140515	校准楔块 2°	全部
CM140516	校准楔块 4°	全部
CM140517	校准楔块 6°	全部
CM140518	校准楔块 8°	全部

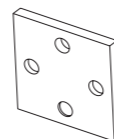

CHEETAH® XCEL

印度豹飞毛腿®卓越者

连接件

4孔阳四棱锥

产品编号	材料	高度	结构高度	重量
A-235100	钛合金	23mm	8.5mm	54g



4孔阳四棱锥 (可旋转)

产品编号	材料	高度	结构高度	重量
A-235300	钛合金	25mm	10.5mm	72g



4孔阳四棱锥 (8mm位移)

产品编号	材料	高度	结构高度	重量
A-235400	钛合金	23mm	8.5mm	65g



4孔阴四棱锥

产品编号	材料	高度	结构高度	重量
A-245100	钛合金	15.5mm	15.5mm	64g



4孔阴四棱锥 (可旋转)

产品编号	材料	高度	结构高度	重量
A-245300	钛合金	17.5mm	17.5mm	76g



工具

+复合胶注入器

产品编号	描述
FSX80016	+复合胶注入器 215ml



+复合胶

产品编号	描述
FSX80015	+复合胶注入器 215ml - 1分钟速干
FSX80017	+复合胶混合喷嘴, 含6个



CHEETAH® XCEED

印度豹®飞毛腿超越者



印度豹超越者旨在将奥索高性能碳纤维板与日常运动相结合，它的脚趾板更长，有助于运动时的能量储存和返还，当假肢接触地面时，印度豹碳纤维脚板受力形变压缩、储存能量并为下一次跨步提供高达90%-95%的能量返还。这一动作原理精确模拟了小腿肌肉和跟腱在跑步时的弹力和反向作用力。

印度豹超越者适用于参加高强度活动的大腿或小腿截肢用户，例如休闲慢跑、越野跑、长跑和铁人三项运动。

耐克鞋钉专为印度豹设计，它提供的专业牵拉优化了脚板。



用户信息	
截肢高度:	大腿和小腿截肢
冲击力级别:	高到运动级
最大承重限值:	147kg



防水

脚板信息	
级别:	1-9
尺码:	每个级别一个尺码
脚板重量(级别5):	1000g
结构高度:	345mm 含耐克鞋钉/不含四棱锥连接件
连接件选择:	4孔阳和阴四棱锥连接件。 查看零配件目录,获取更多四棱锥选择。

订购信息

印度豹飞毛腿超越者



*含耐克牵引鞋垫

查看零配件目录,获取更多四棱锥选择。

耐克鞋钉组件



CHEETAH® XCEED

印度豹飞毛腿®超越者

级别选择表

重量 kg	45-52	53-59	60-68	69-77	78-88	89-100	101-116	117-130	131-147
高到运动级冲击力级别	1	2	3	4	5	6	7	8	9

结构高度

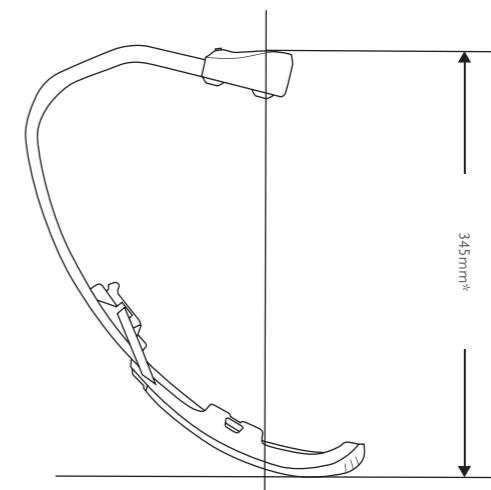

*注意: 此结构高度具体数值需另加四棱锥连接件高度。

组件

印度豹飞毛腿超越者组件

产品编号	级别(1-9)
CXD002	

- 包括:
- 耐克牵引鞋垫及配件
 - Foot module



耐克鞋钉

图片	产品编号	描述	级别
1	NSS50041	耐克牵引鞋垫	1-9
1	NSS50012	耐克鞋钉*	1-9
2	NSS50021	耐克鞋钉 2.0*	1-9
3	NSS50031	耐克鞋钉配件**	1-9

- *包括:
- 四棱锥鞋钉 7mm
 - 板钳
- **足钉配件需单独订购。

注意: 耐克鞋钉和耐克田径跑鞋使用相同的鞋钉, 如需额外的足钉, 可在耐克商店购买。

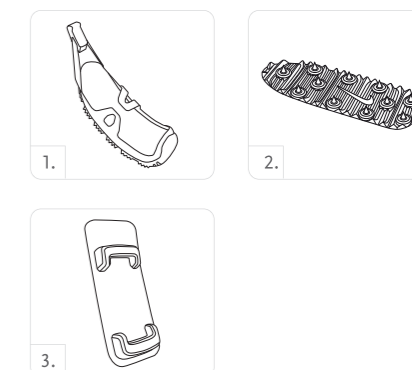

CHEETAH® XCEED

印度豹飞毛腿®超越者

连接件

4孔阳四棱锥

产品编号	材料	高度	结构高度	重量
A-235100	钛合金	23mm	8.5mm	54g



4孔阳四棱锥(可旋转)

产品编号	材料	高度	结构高度	重量
A-235300	钛合金	25mm	10.5mm	72g



4孔阳四棱锥(8mm位移)

产品编号	材料	高度	结构高度	重量
A-235400	钛合金	23mm	8.5mm	65g



4孔阴四棱锥

产品编号	材料	高度	结构高度	重量
A-245100	钛合金	15.5mm	15.5mm	64g



4孔阴四棱锥(可旋转)

产品编号	材料	高度	结构高度	重量
A-245300	钛合金	17.5mm	17.5mm	76g



工具

+复合胶注入器

产品编号	描述
FSX80016	+复合胶注入器 215ml



+复合胶

产品编号	描述
FSX80015	+复合胶注入器 215ml -1分钟速干
FSX80017	+复合胶混合喷嘴, 含6个



FLEX-RUN™

福莱长跑飞毛腿®

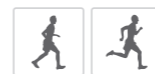

福莱长跑飞毛腿(耐克鞋钉)为截肢者提供了卓越的性能。奥索和耐克合作,利用奥索在运动假肢方面成熟的经验以及耐克世界闻名的牵拉鞋底技术,一起从头开始设计了这款理想的运动脚板。

改进后的福莱长跑飞毛腿结合了全长前足力臂的特征,实现了高效率的能量返还。耐克鞋钉提供了良好的牵拉,使跑者表现更好,同时提高了假肢的效能和特性。

福莱长跑飞毛腿(耐克鞋钉)是参加高冲击力体育运动(如:休闲慢跑、郊外长跑、马拉松长跑和三项全能运动)的大腿和小腿截肢患者的理想选择。成人款和儿童款(低外型)均有供应。



用户信息	
截肢高度:	大腿和小腿截肢
冲击力级别:	高到运动级
最大承重限值:	130kg



防水



离地间距增加

脚板信息	
级别:	1-9
尺码:	每个级别一个尺码
脚板重量:(级别5)	400g 694g(含鞋底、阳四棱锥)
结构高度:	261mm 277mm(含鞋底)
连接件选择:	阳或阴四棱锥螺栓

订购信息

福莱长跑飞毛腿配阳四棱锥



福莱长跑飞毛腿配阴四棱锥

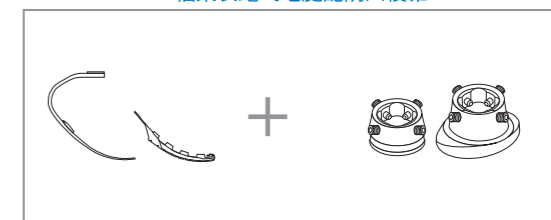

FLEX-RUN™

福莱长跑飞毛腿®

级别选择表

重量 kg	37-44	45-52	53-59	60-68	69-77	78-88	89-100	101-116	117-130
高到运动级冲击力级别	1	2	3	4	5	6	7	8	9

结构高度

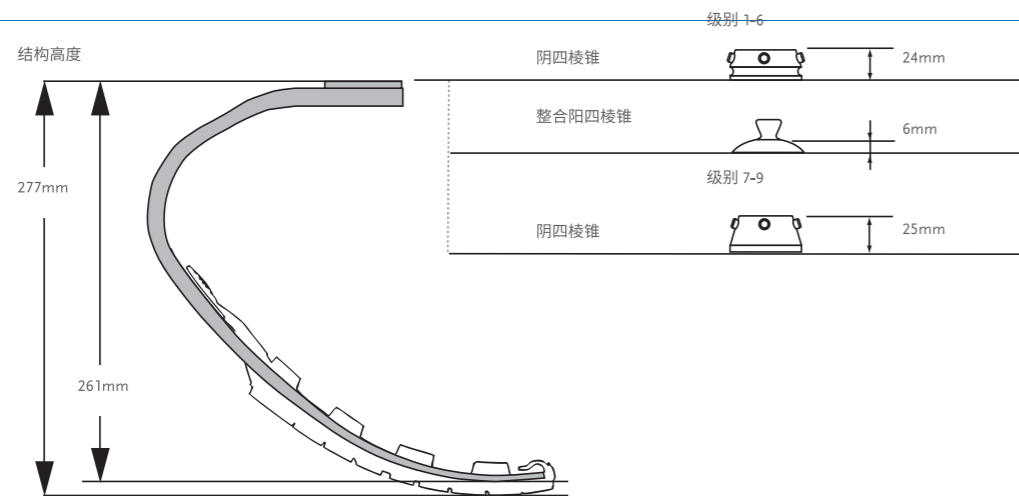

注：搭配鞋垫会增加10mm结构高度。

套件

福莱长跑飞毛腿组件

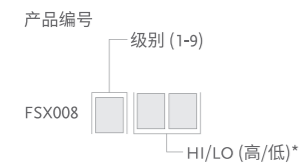

- 包括：
- 脚板组件
 - 附着板（请按照指示粘接到脚板上）
 - 耐克鞋钉
 - 耐克鞋钉存放袋

* 福莱长跑飞毛腿®可选择高/低级别，为用户提供更多不同级别硬度的选择。
LO低代表：x.6-x.0
HI高代表：x.1-x.5
如：FSX0085LO为级别4.6-5.0之间，FSX0085HI为级别5.1-5.5之间

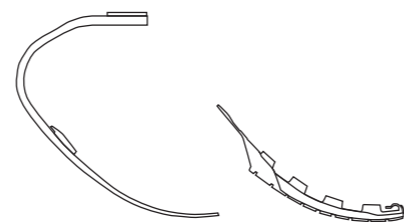

FLEX-RUN™

福莱长跑飞毛腿®

套件

耐克鞋钉组件

产品编号	尺码	级别
CM150163	均码	1-9

- 包括：
- 耐克鞋钉
 - 鞋头饰件
 - 乐泰胶水
 - 耐克鞋钉存放袋

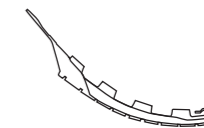

脚板连接件

图片	产品编号	描述	重量	螺栓尺寸	重量
1	FWX00030	福莱飞毛腿专用阳四棱锥	75g	M10 x 40mm	1-6
2	CM150161	福莱长跑飞毛腿专用阴四棱锥	100g	M10 x 35mm	1-6
2	CM150162	福莱长跑飞毛腿专用阴四棱锥	186g	M12 x 50mm	7-9

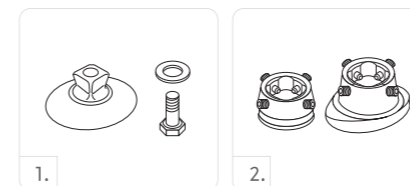

替换螺丝

产品编号	尺码	级别
CM130221	M10 x 40	1-6

套件

产品编号	描述	级别
FWX40001	连接片	1-6
FWX40002	连接片	7-9

FLEX-FOOT CHEETAH®

印度豹飞毛腿®



印度豹飞毛腿于1996年推出,是一款专为体育运动而设计的竞技短跑脚板。从此以后,它成为世界各地职业田径运动员对脚板的共同选择。

小腿截肢患者因空间距离不足而无法使用福莱长跑飞毛腿(耐克鞋钉)时,建议佩戴这款印度豹进行长跑运动。对于偏好疾跑的患者,奥索团队建议您选择印度豹极限者以及印度豹拓展者脚板。



用户信息	
截肢高度:	大腿和小腿截肢
冲击力级别:	运动级
最大承重限值:	147kg

脚板信息	
级别:	1-9
尺码:	每个级别一个尺码
脚板重量:	512g
结构高度:	411mm
连接件选择:	树脂成型连接件或管接头



离地间距增加

订购信息

印度豹飞毛腿

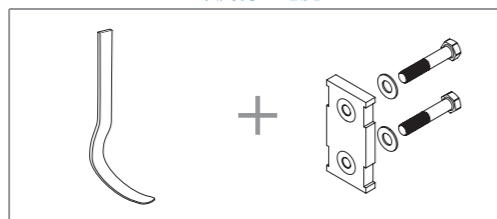

级别选择表

重量 kg	45-52	53-59	60-68	69-77	78-88	89-100	101-116	117-130	131-147
高到运动级冲击力级别	1	2	3	4	5	6	7	8	9

FLEX-FOOT CHEETAH®

印度豹飞毛腿®

结构高度

带树脂成型连接件

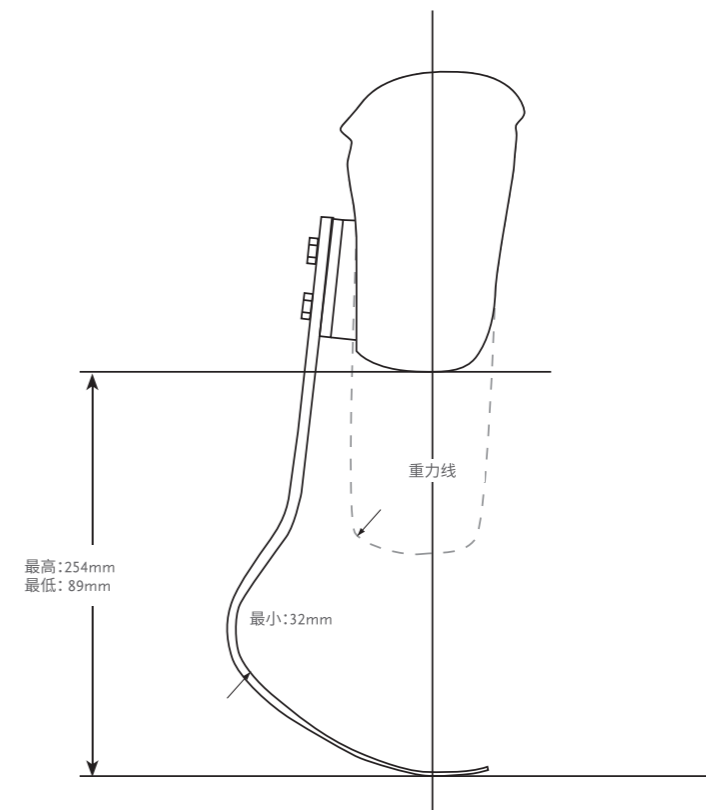

组件

印度豹组件

产品编号 级别 (1-9)

FSX004

包括:

- 印度豹飞毛腿脚板片

树脂连接件套件

产品编号	描述	级别
FSX50009	树脂连接件	1-9

包括:

- 连接件
- 校准楔块 (2°, 4°, 6°, 8°)
- 连接螺丝
- 树脂套件

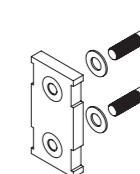
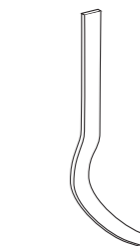

FLEX-FOOT CHEETAH®

印度豹飞毛腿®

套件

图片	产品编号	描述	尺码	级别
1	CM130218	树脂连接件附件螺栓	5/16"-24 x 1 1/2"	1-6
	CM130213	树脂连接件附件螺栓	3/8"-24 x 1 3/4"	7-9
2	CM130305	管连接件附件螺栓	5/16"-24 x 1 1/2"	1-6
	CM130304	管连接件附件螺栓	3/8"-24 x 1 3/4"	7-9

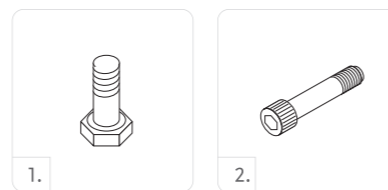

L型连接件 (无嵌入件)

图片	产品编号	描述	级别
1	FSX40003	5° L型连接件 (无嵌入件)	1-6
2	FSX40001	20° L型连接件 (无嵌入件)	1-6

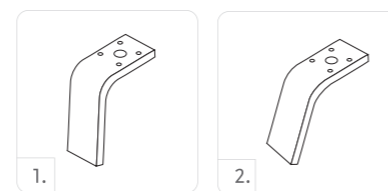

L型连接件

图片	产品编号	描述	级别
5	FSX50005	5° L型连接件	1-6
6	FSX50006	20° L型连接件	1-6

包括:

- L型连接件 (不含嵌入件)
- 四棱锥配件
- 校准楔块
- 校准配件

连接螺丝套件

产品编号	长度	重量	尺码	级别
CM100054	8mm	108g	x 2-1/2"	1-6
CM100055	10mm	144g	x 2-1/2"	7-9

包括

- 螺栓
- 螺母
- 球形垫圈
- 平面垫圈

对线楔块

产品编号	描述	级别
CM140502	对线楔块 2°	全部
CM140505	对线楔块 4°	全部
CM140508	对线楔块 6°	全部
CM140511	对线楔块 8°	全部

校准连接件

产品编号	描述	级别
FSX50007	印度豹飞毛腿校准连接件	全部

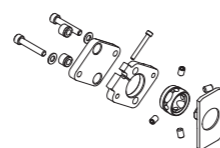
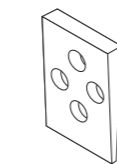
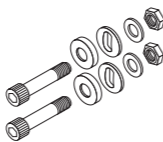

CHEETAH® XTREME

印度豹飞毛腿®极限者



印度豹极限者是一款短跑脚板,拥有多项世界纪录。

这款脚板专为短跑设计,采用碳纤维,与印度豹的其他脚板相比拥有更大的弧度。极具动感的形态使这款脚板更有弹性,能够提供更强有力的能量返还。足尖更长且更平,加强了离地时的推进力,足底的弯曲弧度使前进过程更加自然流畅。

耐克鞋钉专为印度豹设计。它提供的专业牵引力优化了脚板。

印度豹配备的新型对线连接件使脚板装配得更快,并实现了更简单的对线。



用户信息

截肢高度:	大腿和小腿截肢
冲击力级别:	运动级
最大承重限值:	147kg



防水



离地间距增加

脚板信息

级别:	1-9
尺码:	每个级别一个尺码
脚板重量:	918g
最高结构高度:	530mm
最低结构高度:	375mm
连接件选择:	树脂成型连接件

注意: 结构高度是从脚板的底部到树脂成型连接件上螺栓孔 (位于最下方) 的中心位置。

订购信息

印度豹飞毛腿极限者套件, 动态10°连接件

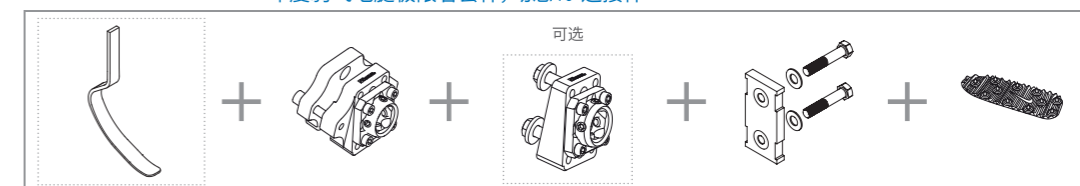

印度豹飞毛腿极限者套件, L型连接件

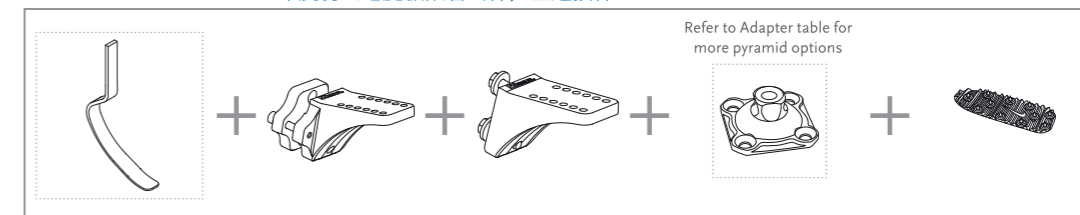

CHEETAH® XTREME

印度豹飞毛腿®极限者

级别选择表

重量 kg	45-52	53-59	60-68	69-77	78-88	89-100	101-116	117-130	131-147
高到运动级冲击力级别	1	2	3	4	5	6	7	8	9

结构高度

带树脂成型连接件

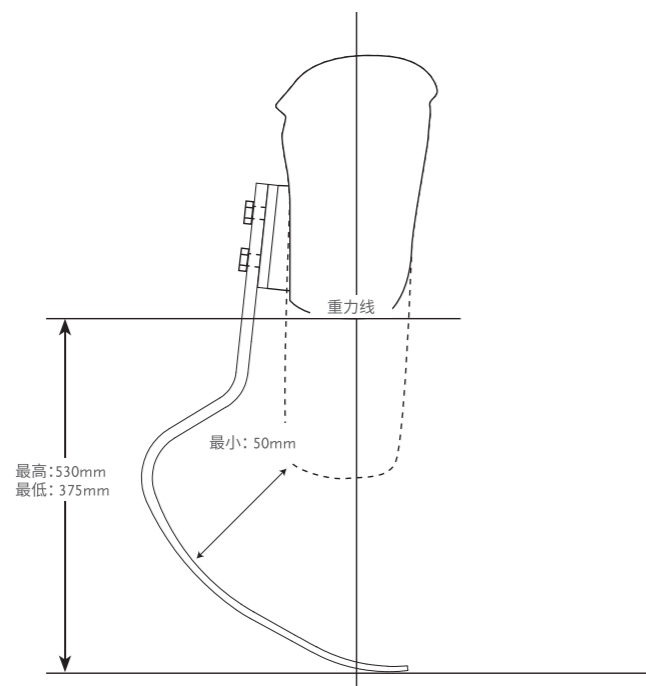

组件

印度豹极限者组件

产品编号	级别 (1-9)
FSX003	

- 包括:
- 印度豹极限者脚板片

耐克鞋钉垫组件

产品编号	描述	级别
NSS50021	耐克鞋钉 2.0*	1-9

- 包括:
- 四棱锥鞋钉7mm
 - 板钳

注意: 耐克鞋钉和耐克田径跑鞋使用相同的鞋钉, 如需额外的足钉, 可在耐克商店购买。

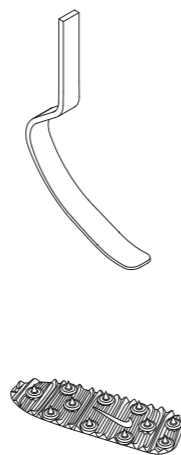

CHEETAH® XTREME

印度豹飞毛腿®极限者

组件

印度豹对线连接件套件

图片	产品编号	描述	级别
	CXL50004	动态L型-连接件 13°	1-6
	CXL50003	螺丝L型-连接件 13°	1-6
	CXL50002	动态-连接件 10°	1-6
	CXL50001	螺丝-连接件 10°	1-6

L型连接件

图片	产品编号	描述	级别
	FSX50005	5° L型连接件	1-6
	FSX50006	20° L型连接件	1-6

- 包括:
- L型连接件 (不含嵌入件)
 - 四棱锥配件
 - 校准楔块
 - 校准配件

树脂连接件套件

产品编号	描述	级别
FSX50009	树脂连接件	1-9

- 包括:
- 连接件
 - 校准楔块 (2°, 4°, 6°, 8°)
 - 连接螺丝
 - 树脂套件

T型连接件螺丝套件

产品编号	长度	重量	尺码	级别
CM100055	10mm	144g	x 2-1/2"	1-9

- 包括:
- 螺栓
 - 螺母
 - 球形垫圈
 - 平面垫圈

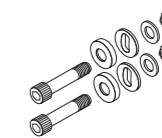
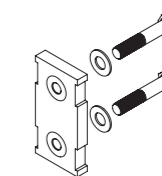
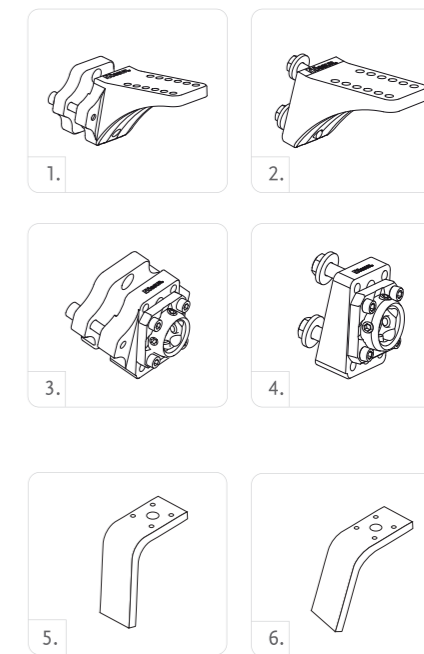

CHEETAH® XTREME

印度豹飞毛腿®极限者

套件

校准模块

产品编号	描述	级别
CM140515	校准模块 2°	全部
CM140516	校准模块 4°	全部
CM140517	校准模块 6°	全部
CM140518	校准模块 8°	全部

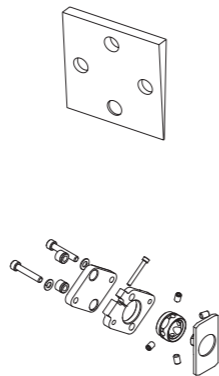

对线连接件套件

产品编号	描述	级别
FSX50007	对线连接件	全部

树脂连接件配套螺栓

产品编号	描述	尺码	级别
CM130211	印度豹飞毛腿附件连接螺栓	3/8"-24 x 1 1/2"	1-9
CM130213	印度豹飞毛腿附件连接螺栓	3/8"-24 x 1 3/4"	1-9
CM130214	印度豹飞毛腿附件连接螺栓	3/8"-24 x 1 3/8"	1-9
CM130251	印度豹飞毛腿附件连接螺栓	3/8"-24 x 1.1"	1-9
CM130252	印度豹飞毛腿附件连接螺栓	3/8 - "24 x 1.2"	1-9

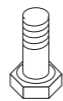

连接件

4孔阳四棱锥

产品编号	材料	高度	结构高度	重量
A-235100	钛合金	23mm	8.5mm	54g



4孔阳四棱锥(可旋转)

产品编号	材料	高度	结构高度	重量
A-235300	钛合金	25mm	10.5mm	72g



4孔阳四棱锥(8mm位移)

产品编号	材料	高度	结构高度	重量
A-235400	钛合金	23mm	8.5mm	65g



4孔阴四棱锥

产品编号	材料	高度	结构高度	重量
A-245100	钛合金	15.5mm	15.5mm	64g



4孔阴四棱锥(可旋转)

产品编号	材料	高度	结构高度	重量
A-245300	钛合金	17.5mm	17.5mm	76g



CHEETAH® XTEND

印度豹飞毛腿®拓展者



这款脚板从加速的开始到结束都反应敏锐且非常舒适。

印度豹拓展者是更长距离的冲刺和短跑(400-5000m)的理想选择。这款高性能的碳纤维板弧度直至足尖,使脚板的滚动过程非常平滑。足尖更长且更平,加强了离地时的弹力,足底的弯曲弧度使前进过程更加自然流畅。

耐克鞋钉专为印度豹设计。它提供的专业牵拉优化了脚板片。

印度豹配备的新型对线连接件使脚板片装配得更快,并实现更简单的对线。



用户信息	
截肢高度:	大腿和小腿截肢
冲击力级别:	运动级
最大承重限值:	147kg



防水



离地间距增加

脚板信息	
级别:	1-9
尺码:	每个级别一个尺码
脚板重量:	750g
最高结构高度:	451mm
最低结构高度:	330mm
连接件选择:	树脂成型连接件

注意: 结构高度是从脚板的底部到树脂成型连接件上螺栓孔(位于最下方的)的中心位置。

订购信息

印度豹飞毛腿拓展者套件, 动态10°连接件

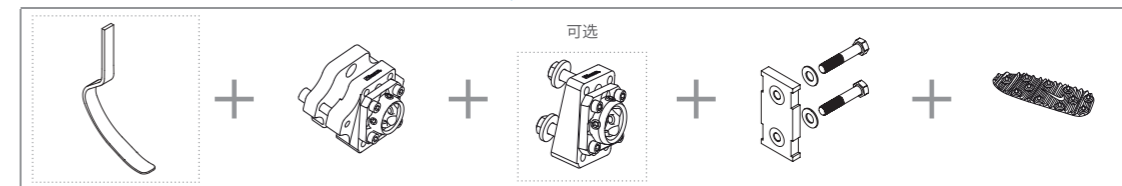

印度豹飞毛腿拓展者套件, L型连接件

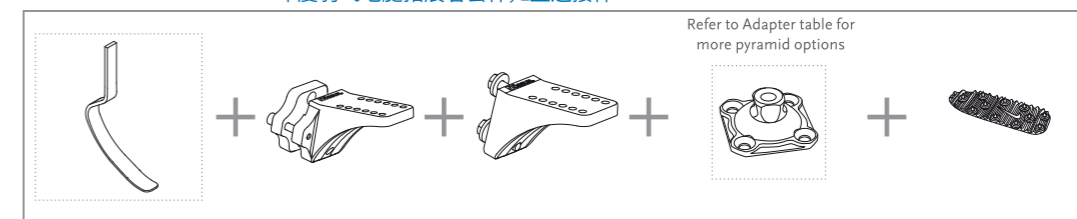

Refer to Adapter table for more pyramid options

CHEETAH® XTEND

印度豹飞毛腿®拓展者

级别选择表

重量 kg	45-52	53-59	60-68	69-77	78-88	89-100	101-116	117-130	131-147
高到运动级冲击力级别	1	2	3	4	5	6	7	8	9

结构高度

带树脂成型连接件

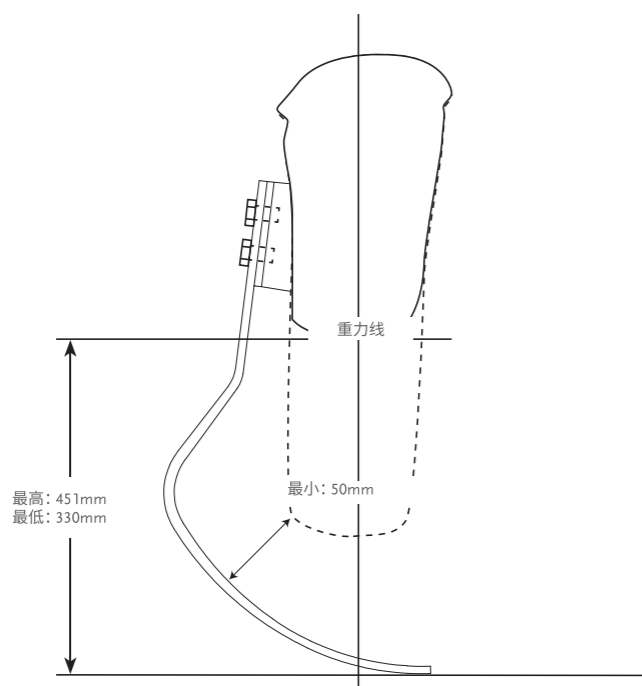

组件

印度豹拓展者组件

产品编号	级别((1-9))
FSX006	

- 包括:
- 印度豹拓展者脚板片

耐克鞋钉垫组件

产品编号	描述	级别
NSS50021	耐克鞋钉 2.0*	1-9

- 包括:
- 四棱锥鞋钉7mm
 - 板钳

注意: 耐克鞋钉和耐克田径跑鞋使用相同的鞋钉, 如需额外的鞋钉, 可在耐克商店购买。

CHEETAH® XTEND

印度豹飞毛腿®拓展者

套件

树脂连接件套件

产品编号	描述	级别
FSX50009	树脂连接件	1-9

- 包括:
- 连接件
 - 校准楔块 (2°, 4°, 6°, 8°)
 - 连接螺丝
 - 树脂套件

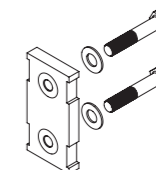

印度豹对线连接件套件

图片	产品编号	描述	级别
1	CXL50004	动态L型-连接件 13°	1-6
2	CXL50003	螺丝L型-连接件 13°	1-6
3	CXL50002	动态-连接件 10°	1-6
4	CXL50001	螺丝-连接件 10°	1-6

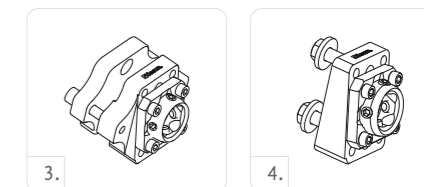
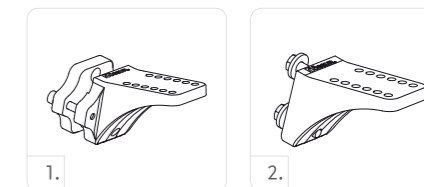

L型连接件

图片	产品编号	描述	级别
5	FSX50005	5° L型连接件	1-6
6	FSX50006	20° L型连接件	1-6

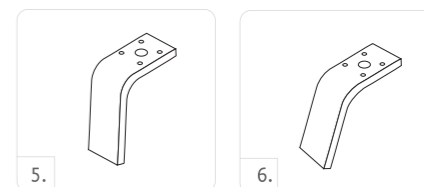

- 包括:
- L型连接件 (不含嵌入件)
 - 四棱锥配件
 - 校准楔块
 - 校准配件

T型连接件螺丝套件

产品编号	长度	重量	尺码	级别
CM100055	10mm	144g	x 2-1/2"	1-9

- 包括:
- 螺栓
 - 螺母
 - 球形垫圈
 - 平面垫圈

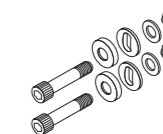

CHEETAH® XTEND

印度豹飞毛腿®拓展者

套件

校准模块

产品编号	描述	级别
CM140515	校准模块 2°	全部
CM140516	校准模块 4°	全部
CM140517	校准模块 6°	全部
CM140518	校准模块 8°	全部

对线连接件套件

产品编号	描述	级别
FSX50007	对线连接件	全部

树脂连接件配套螺栓

产品编号	描述	尺码	级别
CM130211	印度豹飞毛腿附件连接螺栓	3/8"-24 x 1 1/2"	1-9
CM130213	印度豹飞毛腿附件连接螺栓	3/8"-24 x 1 3/4"	1-9
CM130214	印度豹飞毛腿附件连接螺栓	3/8"-24 x 1 3/8"	1-9

ÖSSUR JUNIOR SOLUTIONS

奥索儿童假肢解决方案



爱思诺儿童硅胶套



托托七轴几何锁膝关节儿童型



儿童型低外型
暴风飞毛腿



儿童型万力飞毛腿



儿童型福莱长跑飞毛腿
(耐克鞋钉)



儿童型印度豹飞毛腿



儿童型印度豹飞毛腿探索者



儿童连接件

ÖSSUR JUNIOR SOLUTIONS

奥索儿童假肢解决方案

介绍

儿童的安全和幸福是首先应该考虑的问题。儿童假肢系列的所有产品均专门为帮助儿童运动并适应其特定解剖学功能而设计。

奥索儿童假肢为参加活动的小孩提供了先进完整的下肢装置。

首批产品专为5~12岁的儿童而设计,融合了公认的硅胶和碳纤技术,具有突出的性能。

ICEROSS STABILO® JUNIOR LOCKING LINER WITH WAVE

爱思诺®稳定型儿童硅胶套波纹型

爱思诺稳定型儿童硅胶套波纹型专为儿童设计,为其提供了良好的舒适度和稳定性。

爱思诺稳定型儿童硅胶套波纹型可以承受儿童高强度活动。硅胶表面融合了活性皮肤护理成分。

奥索建议将爱思诺稳定型儿童硅胶套与爱思诺®锁具700系列联合使用。

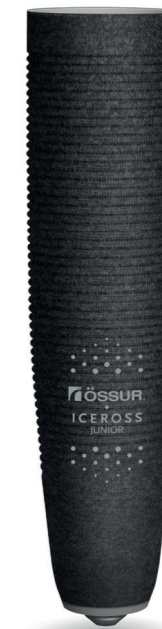
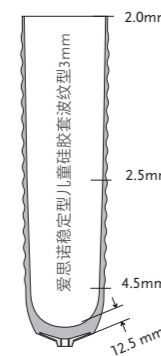

用户信息	
截肢高度:	儿童小腿截肢
硅胶套信息	
标准型尺寸:	12, 14, 16, 18
剖面:	3mm
矩阵:	10cm

悬吊方式



锁具

特征



稳定矩阵



表面织物



活性皮肤护理



丝滑内表面



波纹结构

产品编号信息 - 爱思诺稳定型儿童硅胶套波纹型

产品编号	剖面	悬吊方式	矩阵
I-8301XX	3mm	锁具	10cm

ICEROSS DERMO® JUNIOR LOCKING LINER WITH WAVE

爱思诺®护理型儿童硅胶套波纹型

爱思诺护理型儿童硅胶套适用于皮肤敏感的儿童参加中等冲击力的日常活动,为其提供良好的舒适度和抗冲击保护。硅胶材质中包含活性皮肤护理成分。

奥索建议将爱思诺护理型儿童硅胶套与爱思诺® 锁具700系列联合使用。

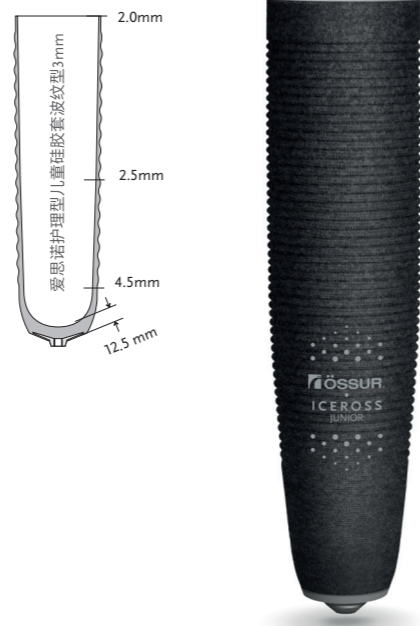

用户信息	
截肢高度:	儿童小腿截肢
硅胶套信息	
标准型尺寸:	12,14,16,18
剖面:	3mm
矩阵:	10mm

悬吊方式



锁具

特征



稳定矩阵



表面织物



活性皮肤护理



丝滑内表面



波纹结构

产品编号信息 - 爱思诺护理型儿童硅胶套波纹型

产品编号	剖面	悬吊方式	矩阵
I-8302XX	3mm	锁具	10cm

TOTAL KNEE® JUNIOR

拓托®七轴几何锁膝关节儿童型

拓托七轴几何锁膝关节儿童型是成人型号的小型款式,可提供安全、自然、轻松自如的步态及优美的外观。高达160°的膝关节屈曲,使拓托七轴几何锁膝关节儿童型活动极其自然且通用化,适于儿童进行一系列大范围的高级别活动:走、跑、坐、蹲、跪。

- 具备几何锁功能的多轴膝关节
- 可调节支撑期屈曲度
- 可调节助伸装置
- 低结构高度和纤细外形



适用患者:	
截肢高度:	大腿截肢及膝关节离断
最大承重限值:	45kg

产品信息:	
结构高度:	156mm
膝关节重量:	395g
膝屈曲角度:	最大可达160°



多轴



离地间距增加



几何锁



机械控制



单速



助伸装置



支撑期弹性屈曲可调整



接受腔连接方式可选

结构高度

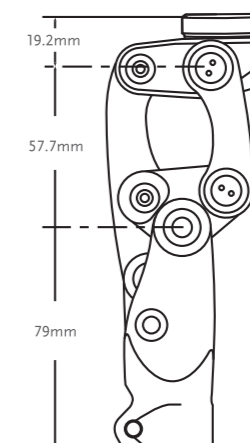
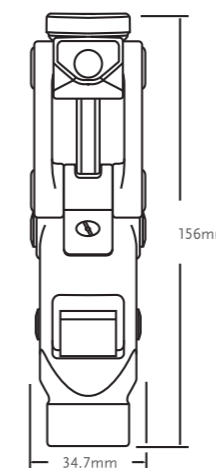

TOTAL KNEE® JUNIOR

拓托®七轴几何锁膝关节儿童型

套件

产品编号	描述
1100	拓托®七轴几何锁膝关节儿童型

附件

4孔阳四棱锥(限重45kg) 可用作膝离断连接件

产品编号	描述	结构高度	重量
AJ-122300	铝合金	8.5mm	36g



儿童阳四棱锥连接件(限重60kg) 适用于需要进一步对线调整的用户

产品编号	描述	结构高度	重量
AJ-835300	钛合金	14mm	35g



4孔接受腔连接件(限重60kg)

产品编号	描述	结构高度	重量
AJ-114140	不锈钢	10mm	77g



缓冲块和垫片

产品编号	描述
1100-Kit	拓托1100型缓冲块和垫片

包括:

- 每个硬度一块缓冲块
- 一块0.38mm垫片
- 一块0.76mm垫片

TOTAL KNEE® JUNIOR

拓托®七轴几何锁膝关节儿童型

零配件

助伸装置

助伸装置帮助降低用户在快速行走或运动时的脚跟高度,防止过高。

产品编号	描述
1105-A	辅助限制足跟抬起,促进膝关节充分伸展

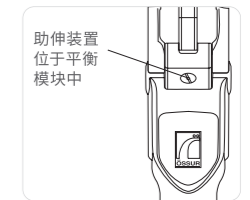

助伸弹簧

产品编号	描述	颜色	硬度
1170	嵌入式黄色(标准)助伸弹簧,辅助膝关节完全伸展,还有蓝色弹簧。	黄	标准
		蓝	紧实

儿童膝关节装饰外壳

图片	产品编号	描述
1	1145	膝关节保护罩,黑色。保护膝关节前盖,穿戴海绵外包装更方便。
2	1150	膝关节保护盖,小号,黑色
3	1151	膝关节保护盖,小号,肤色

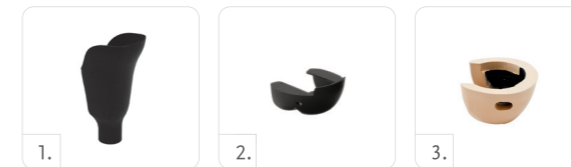

PRO-FLEX® LP JUNIOR

儿童型低外型暴风飞毛腿®

无论未来的冒险大小，这款专为儿童设计的低外型暴风飞毛腿都能成为安全可靠的伙伴，为年轻用户提供与活跃成年人同样值得信赖的高性能技术。

基于暴风的三层碳板技术，它带来流畅的滚动、卓越的踝关节活动范围与强劲动力，帮助用户实现自然、自信的步伐。分趾与多轴设计可灵活适应多种地形，在不平坦的地面上也能保持稳定与自然的步态。无论是在校园、游乐场，还是户外探险，它都能满足孩子们最活跃的日常工作需求。

为耐用性与自由而生，这款儿童型低外型暴风飞毛腿鼓励用户积极参与日常活动，同时促进包容性与归属感。

可拆卸的防水脚套，易于清洁与维护，让孩子们能够自由洗澡或参与水上活动。便捷的卡扣式脚套不仅提升了使用的独立性，也为孩子和家长带来更多安全感。



用户信息	
截肢高度:	大腿和小腿截肢
最大承重限值:	55kg



仿人体足底设计 用户可拆卸脚套 脚掌中分 人字分趾



防水

脚板信息	
级别:	1-4
尺码:	16-24
脚板重量: (19码)	305g
结构高度: (19码)	55mm
足跟高度:	
16-21码	5mm
22-24码	10mm
连接件选择:	整合阳四棱锥

级别选择表

重量 kg	15-24	25-34	35-45	46-55
16	1	不适用	不适用	不适用
17	1	2	不适用	不适用
18	1	2	不适用	不适用
19	1	2	3	不适用
20	不适用	2	3	4
21	不适用	2	3	4
22	不适用	2	3	4
23	不适用	2	3	4
24	不适用	不适用	3	4

注意：上述级别仅适用于 Pro-Flex LP Junior 儿童型低外型暴风飞毛腿。对于冲击力高的体育活动，请考虑其他选项，比如Cheetah Xplore Junior儿童型印度豹飞毛腿探索者，Flex-Run Junior儿童型福莱长跑飞毛腿，和Cheetah Junior儿童型印度豹飞毛腿。

PRO-FLEX® LP JUNIOR

儿童型低外型暴风飞毛腿®

结构高度

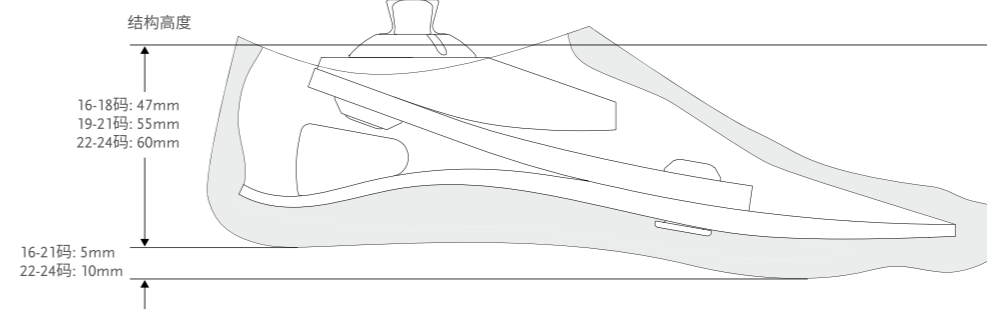

套件

儿童型低外型暴风飞毛腿配阳四棱锥

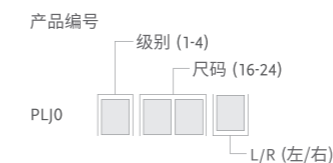

包括:

- 脚板配阳四棱锥
- 用户可拆卸脚套*
- Spectra袜子

*需订购棕色脚套请在产品货号后添加“BR”货号。

附件信息

暴风飞毛腿大地脚套组件, 肤色和棕色*



包括:

- 脚套
- Spectra袜子 薄

*需订购棕色脚套请在产品货号后添加“BR”货号。

SPECTRA袜子

包裹在脚板外面保护脚板，消除脚板和脚套间的摩擦。

产品编号	描述	尺码
FCX65016	飞毛腿装饰袜薄 儿童	16-21
FCX65022	飞毛腿装饰袜薄 儿童 含8个	22-24



VARI-FLEX® JUNIOR

儿童型万力飞毛腿®

儿童型万力飞毛腿同时拥有舒适度和优良的性能。它专门为需求更高能量返还的儿童截肢者而设计。

儿童型万力飞毛腿轻便、易于安装并具有纤细的外形，使它更易于外观装饰。



用户信息	
截肢高度:	大腿和小腿截肢
最大承重限值:	55kg



脚板信息	
级别:	1-4
尺码:	16-24
脚板重量: (尺码 18)	350g (含脚套和袜子)
结构高度: (尺码 18)	120mm
足跟高度:	10mm
连接件选择:	整合阳四棱锥 级别1-3使用儿童型四棱锥 级别4使用成人型四棱锥

级别选择表

重量 kg	15-24	25-34	35-45	46-55
16	1	不适用	不适用	不适用
17	1	不适用	不适用	不适用
18	1	2	不适用	不适用
19	1	2	3	不适用
20	不适用	2	3	4
21	不适用	2	3	4
22	不适用	2	3	4
23	不适用	2	3	4
24	不适用	不适用	3	4

注意: 上述级别仅适用于Vari-Flex Junior儿童型万力飞毛腿。

对于冲击力高的体育活动, 请考虑其他选项, 比如Cheetah Xplore Junior儿童型印度豹飞毛腿探索者, Flex-Run Junior儿童型福莱长跑飞毛腿, 和Cheetah Junior儿童型印度豹飞毛腿。

VARI-FLEX® JUNIOR

儿童型万力飞毛腿®

结构高度

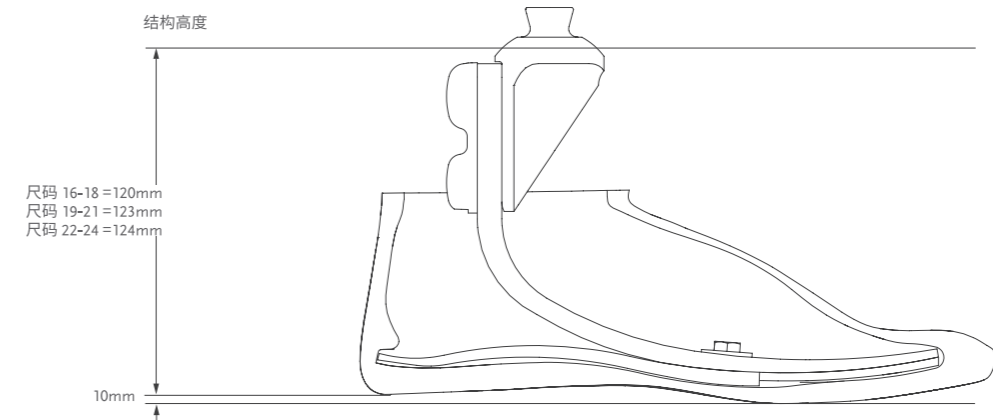

套件

儿童型万力飞毛腿配阳四棱锥

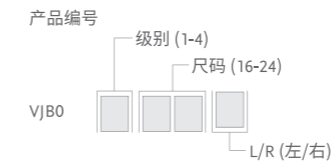

- 包括:
- 脚板
 - 足跟楔块
 - 阳四棱锥

零配件

儿童足跟楔块套件

产品编号	脚板尺码	级别
CM150017	16-24	全部

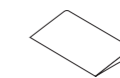

- 包括:
- 单层楔块
 - 胶水

VARI-FLEX® JUNIOR

儿童型万力飞毛腿®

附件信息

尺码 16-21



尺码 22-24



包括:

- 脚套*
- 袜子

*需订购棕色脚套请在产品货号后添加“BR”后缀。

产品编号	描述	尺码
FCX63008	袜子	16-24



FLEX-RUN™ JUNIOR WITH NIKE SOLE

儿童型福莱长跑飞毛腿® (耐克鞋钉)

儿童型福莱长跑飞毛腿是一款须定制的用于儿童的运动脚板。它的垂直压缩顺应性和充分的能量返还能力,对于热衷体育运动的高活动儿童截肢者而言是理想选择。

儿童型福莱长跑飞毛腿是运动脚板中弹性较高的一款,它提高了其缓冲作用。同时其具有低频率运动的设计特性,使它成为了大小腿截肢用户的理想之选。

耐克鞋钉增加稳定性,步伐更加自然流畅。



用户信息	
截肢高度:	大腿和小腿截肢
最大承重限值:	84kg



防水



离地间距增加

脚板信息	
级别:	1-6
尺码:	均码
脚板重量(级别3):	0.268kg 0.484kg (含鞋垫与连接件)
结构高度(级别3):	194mm (不含鞋垫与连接件) 210mm (含鞋垫)
连接件选择:	阳或阴四棱锥螺栓固定

级别选择表

重量 kg	15-24	25-34	35-45	46-55	57-67	68-84
级别	1	2	3	4	5	6

FLEX-RUN™ JUNIOR WITH NIKE SOLE

儿童型福莱长跑飞毛腿® (耐克鞋钉)

结构高度

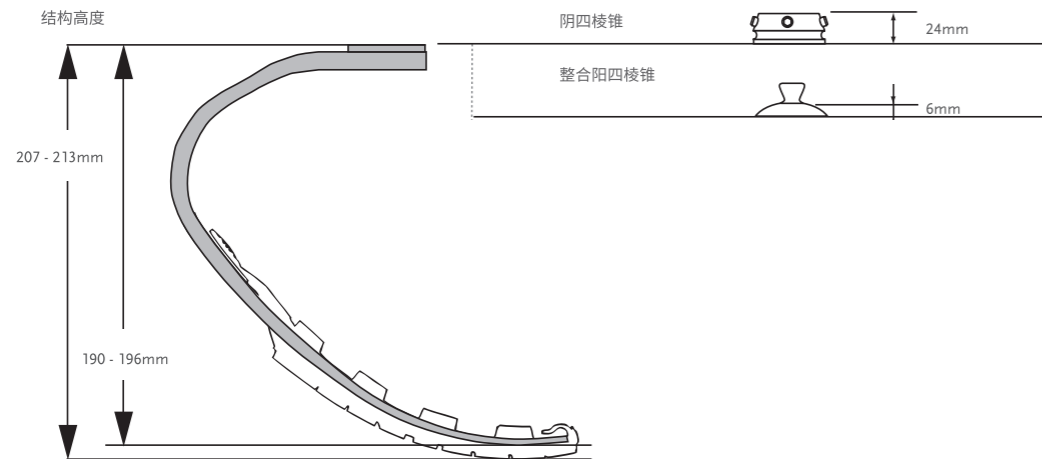

*注: 搭配鞋垫会增加16mm结构高度。

套件

福莱长跑飞毛腿组件

产品编号: FSX007
级别: (1-6)

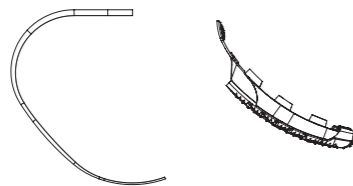

儿童型耐克鞋钉

产品信息	尺码	级别
CM150164	均码	1-6

- 包括:
- 耐克鞋钉
 - 鞋头饰件
 - 胶水
 - 鞋垫内衬
 - 耐克鞋钉存放袋

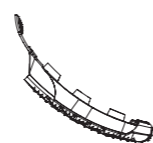

零配件

产品信息	描述	级别
FWX40001	连接片	1-6

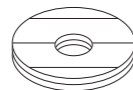

脚板连接件

图片	产品信息	描述	重量	螺栓尺寸	级别
1	FWX00031	福莱长跑飞毛腿儿童型阳四棱锥	30g	M8 x 30mm	1-3
2	FWX00030	福莱飞毛腿专用阳四棱锥*	80g	M10 x 40mm	1-6
3	CM150161	福莱长跑飞毛腿专用阴四棱锥*	100g	M10 x 35mm	1-6

*此处使用成人版配件

替换螺栓

产品信息	尺寸	级别
CM130221	M10 x 40 mm	1-6
CM130103	M10 x 35 mm	1-6
CM130237	M8 x 30 mm	1-3



CHEETAH® JUNIOR WITH NIKE SOLE

儿童型印度豹飞毛腿® (耐克鞋钉)

定制的高性能碳纤维脚板主要设计用于体育活动。

是一款适用于奔跑和玩耍的理想脚板, 大小腿截肢者同样适合。它从后方连接到接受腔上, 使用更灵活、强劲, 同时也是一如以往表现出色, 特别适合喜爱体育锻炼的儿童。

耐克鞋钉增加稳定性, 步伐更加自然流畅。



用户信息	
截肢高度:	大腿和小腿截肢
最大承重限值:	55kg



防水



离地间距增加

脚板信息	
级别:	1-4
尺码:	均码
脚板重量:	0.232kg
鞋底重量:	114g
结构高度:	最小值: 182mm 最大值: 307mm
连接件选择:	树脂成型连接件

级别选择表

重量 kg	15-24	25-34	35-45	46-55
级别	1	2	3	4

CHEETAH® JUNIOR WITH NIKE SOLE

儿童型印度豹飞毛腿® (耐克鞋钉)

结构高度

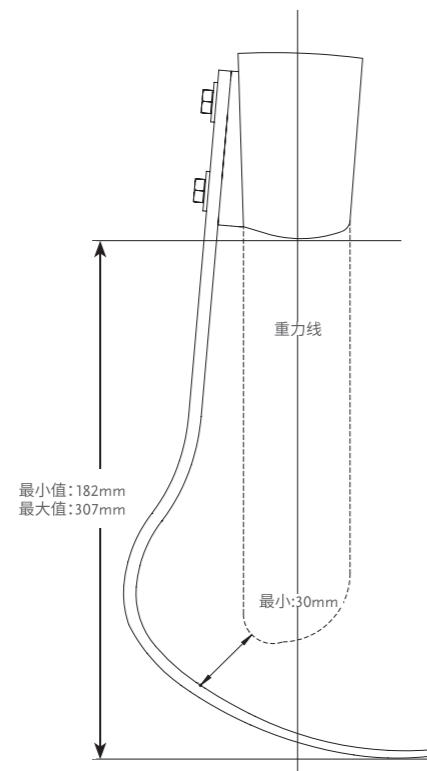

*注：搭配鞋垫会增加10mm结构高度。

套件

印度豹飞毛腿组件

产品编号
CJX0 级别 (1-4) 00

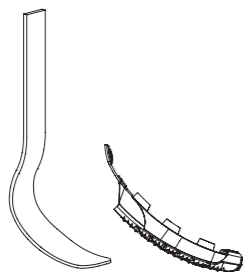

儿童型耐克鞋钉

产品信息	尺码	级别
CM150164	均码	1-4

- 包括：
- 耐克鞋钉
 - 鞋头饰件
 - 胶水
 - 鞋垫内衬
 - 耐克鞋钉存放袋

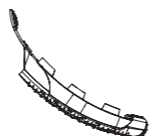

零配件

产品编号	描述
CHX50001	印度豹飞毛腿儿童型树脂连接件

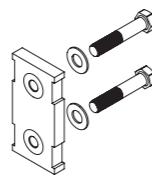

CHEETAH® XPLORE JUNIOR

儿童型印度豹飞毛腿® 探索者

定制的复合碳纤维脚板设计,可作为一款能同时用于日常生活和体育运动的脚板。

孩子们需要一款日常行走和跑步运动皆有很好稳定性的脚板,儿童型印度豹探索者是一个理想的答案。儿童型印度豹探索者结合了印度豹脚板短跑的优秀性能,保留了其适于日常行走/站立的足后跟。



用户信息	
截肢高度:	大腿和小腿截肢
最大承重限值:	55kg



全长前足力臂



推动胫骨向前



防水



离地间距增加

脚板信息	
级别:	1-4
尺码:	均码
脚板重量:	0.312kg
结构高度:	最小值: 185mm 最大值: 311mm
连接件选择:	树脂成型连接件

级别选择表

重量 kg	15-24	25-34	35-45	46-55
级别	1	2	3	4



CHEETAH® XPLORE JUNIOR

儿童型印度豹飞毛腿® 探索者

结构高度

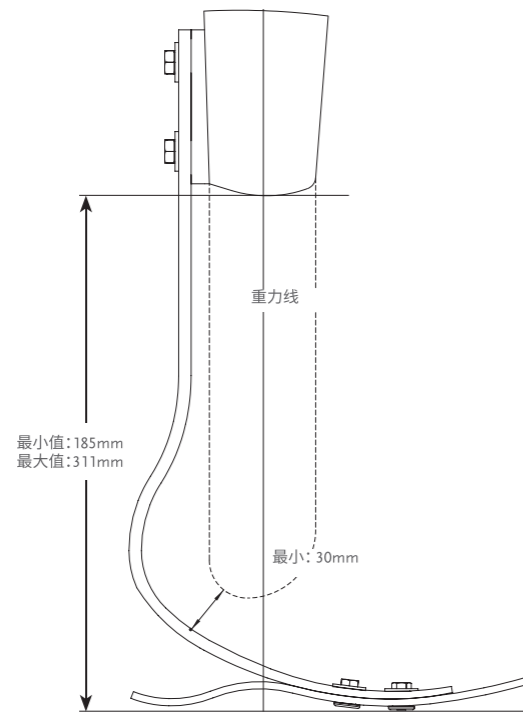

套件

印度豹飞毛腿探索者组件

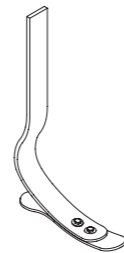

零配件

产品编号	描述
CHX50001	印度豹飞毛腿儿童型树脂连接件

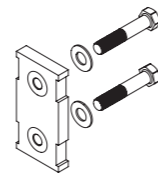

产品编号	描述
CHX50002	鞋底连接件, 级别1&2
CHX50003	鞋底连接件, 级别3&4

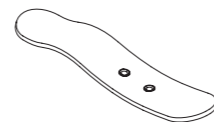

CHEETAH® XPLORE JUNIOR

儿童型印度豹飞毛腿® 探索者

附件信息



包括:

- 脚套
- 脚套配件
- 飞毛腿袜子

产品编号	描述	尺码
FCX63008	飞毛腿袜子	18-24



JUNIOR ADAPTERS WEIGHT LIMIT 45KG

儿童连接件(限重45KG)

4孔连接件

PEDIATRIC 4-HOLE ADAPTER

产品编号	材料	结构高度	重量
AJ-122300	铝合金	8.5mm	36g



SACH 脚连接盘

8MM SACH 足连接盘

产品编号	材料	结构高度	重量
AJ-833100	不锈钢, 铝合金	6mm	54g



管夹连接件

儿童型管夹, 22MM

产品编号	材料	结构高度	重量
AJ-712020	铝合金	250mm	104g



可调节高度管夹

产品编号	材料	最低高度	最低结构高度	可调范围	重量
AJ-542350	铝合金	76mm	76mm	76-102mm	145g



JUNIOR ADAPTERS WEIGHT LIMIT 60KG

儿童连接件(限重60KG)

接受腔连接件

4爪接受腔连接件

产品编号	材料	结构高度	重量
AJ-114140	不锈钢	10mm	77g



可旋阳四棱锥连接件

产品编号	材料	结构高度	重量
AJ-135300	钛合金	5mm	27g



注意: 可与AJ-835300, AJ-122300, 或AJ-114140配合使用。

可旋阴四棱锥连接件

产品编号	材料	结构高度	重量
AJ-145300	钛合金	12mm	35g



注意: 可与AJ-835300, AJ-122300, 或AJ-114140配合使用。

低外可旋阴四棱锥连接件

产品编号	材料	结构高度	重量
AJ-145310	钛合金	3mm	19g



注意: 可与AJ-835300, AJ-122300, 或AJ-114140配合使用。

4孔连接件

4孔接受腔连接件

产品编号	材料	结构高度	重量
AJ-122100	铝合金	14mm	46g

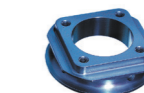

4孔阳四棱锥

产品编号	材料	结构高度	重量
AJ-235100	钛合金	7mm	42g

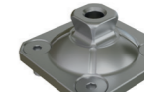

4孔阴四棱锥

产品编号	材料	结构高度	重量
AJ-245100	钛合金	14mm	50g



管夹连接件

阴四棱锥管夹连接件

产品编号	材料	结构高度	重量
AJ-345100	钛合金	15mm	55g



JUNIOR ADAPTERS WEIGHT LIMIT 60KG

儿童连接件 (限重60KG)

单向连接件

单向阴四棱锥连接件

产品编号	材料	长度	重量
AJ-445100	钛合金	100mm	71g



单向阴四棱锥连接件5MM

产品编号	材料	长度	重量
AJ-445120	钛合金	100mm	79g



阳四棱锥连接件

阳四棱锥连接件

产品编号	材料	结构高度	重量
AJ-835300	钛合金	14mm	35g



双向连接件

双向连接件

产品编号	材料	结构高度	重量
AJ-535200	钛合金	14mm	55g



ÖSSUR POST-OP SOLUTIONS

奥索术后解决方案



奥索ORD硬敷料 (ORD)



爱思诺术后小腿硅胶套



爱思诺术后大腿硅胶套

POST-OP THERAPY BY ÖSSUR

奥索术后康复解决方案

简介

在过去的十年里,爱思诺硅胶套在医院被广泛用于小腿截肢后的加压治疗,并取得很好的疗效。这对于计划将该治疗方法运用到其医疗领域的医护人员来说是非常重要的。

在截肢后立即在残肢上使用奥索ORD硬敷料,并持续使用5-7天,之后再使用爱思诺术后硅胶套,将取得良好疗效。

应当在截肢术后的5-7天后,开始使用爱思诺术后硅胶套实施加压治疗。在术后早期使用硅胶套非常有必要,因为残肢体积的变化就发生在截肢术后的前几个星期,加压治疗的疗效在此期间非常显著。硅胶套的逐渐介入保证了截肢患者和她们的残肢能够适应加压以及新的环境。

采用ORD硬敷料和爱思诺术后硅胶套实施术后康复,能够保证提供一个有品质的加压治疗。它能够对残肢进行塑形,并使残肢更快定型。

特征

奥索术后康复解决方案

采用奥索ORD硬敷料以及爱思诺术后硅胶套实施术后康复,能够带来高质量的加压治疗效果。它实现了对残肢的有效塑形,并使残肢更快定型。



奥索ORD硬敷料 (ORD)

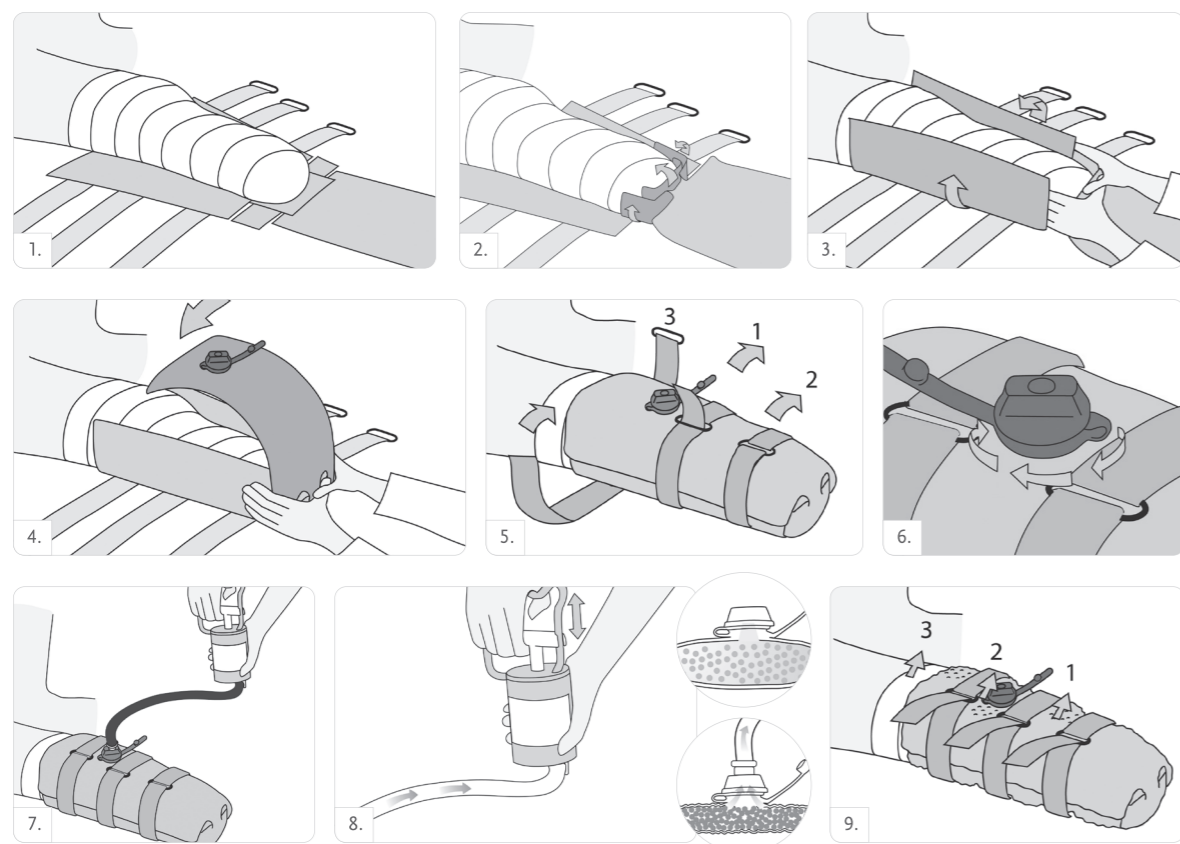

POST-OP THERAPY BY ÖSSUR

奥索术后康复解决方案

简介

爱思诺术后治疗

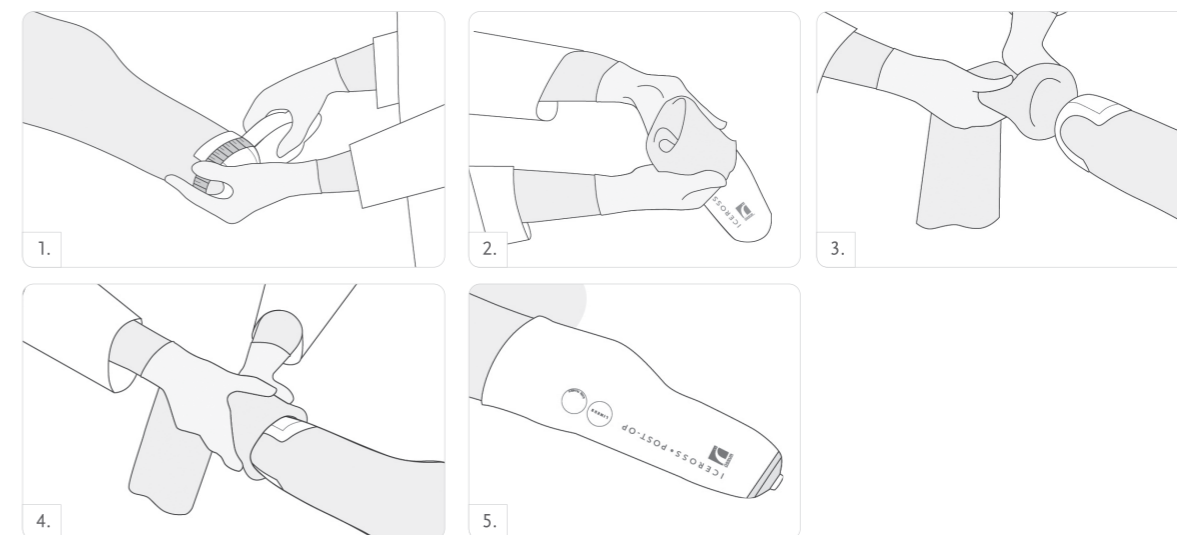

ÖSSUR RIGID DRESSING (ORD)

奥索ORD硬敷料 (ORD)



奥索ORD硬敷料能够在小腿截肢手术后,立即固定和保护术后残肢,并有效地控制残肢容积变化。

ORD硬敷料,通过形成与残肢容积和形状相匹配吻合的硬绷带,达到固定残肢、控制残肢容积变化的效果。

它能够固定残肢以限制膝盖弯曲,从而帮助防止挛缩。通过有效地匹配残肢并限制其体积变化,就能防止术后残肢容积变化的加重。它能够包裹住残肢,从而防止早期康复时因卧床造成的损伤和可能发生的跌落引起的伤害。

ORD由柔韧的材料制成,能够按照残肢的形状成型。之后,通过在产品的腔内创造真空环境,从而使敷料变硬成型。



尺码选择

尺码	围长:距残肢远端4cm处测量	围长:距残肢远端50cm处测量
小码	42cm及以下	58cm及以下
大码	42-65cm	58-70cm

注意:所有的围长测量都是在包扎和填充材料完成后进行。

产品编号信息-奥索ORD硬敷料

产品编号	描述	尺寸
K-239100	奥索ORD硬敷料	小码
K-239101	奥索ORD硬敷料	大码
K-239105	硬敷料真空泵	



ICEROSS® POST-OP TT LINER

爱思诺®术后小腿硅胶套



爱思诺术后硅胶套用于加压治疗。在截肢后立即对残肢使用奥索ORD硬敷料,并持续使用5-7天,之后再使用爱思诺术后硅胶套,将取得良好疗效。爱思诺术后硅胶套采用低摩擦表面织物,更易穿脱。

采用爱思诺术后硅胶套实施早期治疗,能够促进早期活动,并加快残肢的定型过程,使得在前期为截肢患者提供假肢变成可能,从而使患者能够更少地依赖医务人员。

采用爱思诺术后硅胶套实施加压治疗,对残肢塑型,利于假肢接受腔的适配,从而减少发生假肢并发症的风险。

使用爱思诺术后硅胶套的主要目的在于:

- 减少残肢容积变化
- 对残肢进行塑型
- 缓解伤痛
- 加速康复进程

用户信息	
截肢高度:	小腿截肢
适用人群:	新截肢患者
硅胶套信息	
尺寸:	22,23.5,25,26.5,28,30,32,34,36,38,40,42,45.
剖面:	2mm
矩阵:	10cm

悬吊方式



稳定矩阵



易滑涂层

产品编号信息-爱思诺术后硅胶套

产品编号	剖面	悬吊方式	矩阵
I-PO12XX	2mm	锁具	10cm

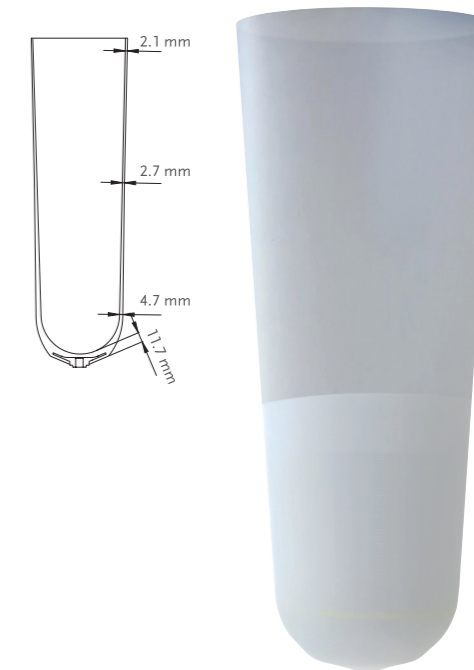

ICEROSS® POST-OP TF LINER

爱思诺®术后大腿硅胶套



爱思诺术后大腿硅胶套用于加压治疗。采用易滑涂层表面织物，更易穿脱。

采用爱思诺术后大腿硅胶套实施早期治疗，能够促进早期活动，并加快残肢的定型过程，使得在前期为截肢患者提供假肢变成可能，从而使患者能够更少地依赖医务人员。

采用爱思诺术后硅胶套实施加压治疗，对残肢塑型，利于假肢接受腔的适配，从而减少发生假肢并发症的风险。

使用爱思诺术后硅胶套的主要目的在于：

- 减少残肢容积变化
- 对残肢进行塑型
- 缓解伤痛
- 加速康复进程

用户信息	
截肢高度:	大腿截肢
适用人群:	新截肢患者
硅胶套信息	
尺寸:	30, 32, 34, 36, 38, 40, 42, 45, 50, 55
剖面:	2mm

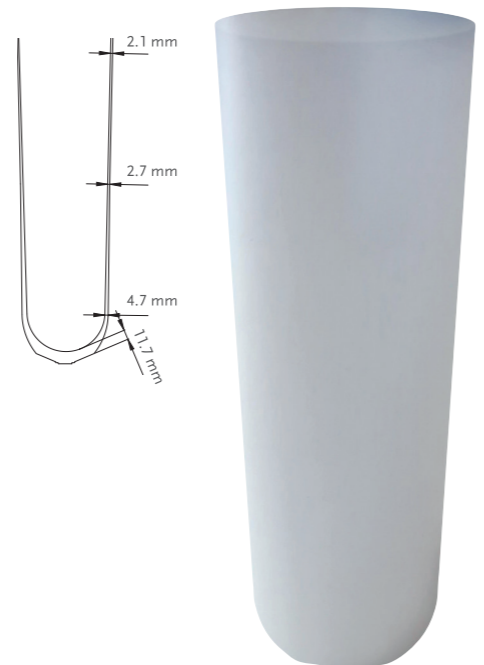

悬吊方式



易滑涂层

产品编号信息-爱思诺术后硅胶套

产品编号	剖面	悬吊方式
I-PO22XX	2mm	不适用

ÖSSUR ICELOCK® SERIES

奥索爱思可®锁具



爱思可锁具200系列



爱思可锁具300系列



爱思可锁具400系列



爱思可锁具500系列

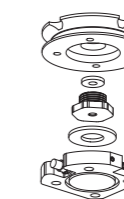

爱思可锁具544系列



爱思可锁具600系列



爱思可锁具700系列



爱思可锁具850系列

ÖSSUR ICELOCK® SERIES

奥索爱思可®锁具

产品特征

棘齿锁

与爱思诺锁具硅胶套配合使用,用于中到高冲击力级别、骨突残肢的截肢患者,这些患者偏好于向下踩入假肢接受腔中。棘齿锁锁定时可发出滴答声,这让大部分截肢患者感觉更安心。



离合锁

与爱思诺锁具硅胶套结合使用,适用于残肢软组织多的所有冲击力级别的截肢患者。患者可通过旋转拉入假肢接受腔而非推入或踩入。



平滑锁

与爱思诺锁具硅胶套配合使用,用于中到高冲击力级别、骨突残肢的截肢患者,这些患者偏好于向下踩入假肢接受腔中。该锁具锁定时无声响并由锁杆提供紧密的悬吊效果。



拉线锁

与爱思诺锁具硅胶套配合使用,用于残肢软组织多的新截肢患者或低至中冲击力级别的截肢患者,这些患者偏向于将硅胶套和残肢拉入接受腔。这种悬吊装置允许患者在坐下时也可穿戴假肢。



末端阀

专为配合爱思诺衬垫硅胶套使用而设计,适用于无法忍受末端锁具拉拽感或偏好于负压悬吊而非机械悬吊的所有冲击力级别的截肢患者。这种悬吊装置与爱思诺衬垫硅胶套+爱思福悬吊护膝配合使用,允许患者在坐下时也可穿戴假肢。



排气阀

专为与所有爱思诺西林硅胶套配合使用而设计。还可与爱思诺衬垫硅胶套和爱思诺护膝配合使用。



防溅水

防溅水产品允许在潮湿或湿润的环境中使用,但不允许浸没。来自任何方向的淡水溅到外壳上都不会产生有害影响。与淡水接触后请彻底擦干。淡水:包括自来水,但不包括盐水和氯化水。



防溅水

防水

无论是淡水、盐水还是氯化水,奥索的防水产品都能为您提供所需的保护。使用优质的材料可提供永久的防水保护,即使在浸没后也能防止水的有害侵入,同时继续提供产品功能。



防水

ICELOCK® 200 SERIES

爱思可®锁具200系列



爱思可锁具200系列提供稳固而耐用的锁体和可拆卸的离合锁机制。该系列锁具提供简单而稳固的“向下旋转式”穿戴方式和简单的解锁机制。

爱思可锁具200系列特别适合大腿截肢患者使用,因此与爱思诺大腿硅胶套配合使用可达到理想使用效果。



离合锁

- 简单的解锁机制
- 低结构高度且小巧轻便
- 耐用的不锈钢锁孔
- 离合锁机制,经检测可承受至少300kg拉力
- 可在拉线锁和离合锁之间互换
- 所有冲击力级别

图示

爱思可锁具离合锁 211



含四棱锥*连接件



不含四棱锥*连接件

爱思可锁具离合锁 214

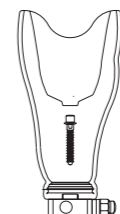

含4孔连接件



含大腿平移连接盘

爱思可锁具拉线锁 234

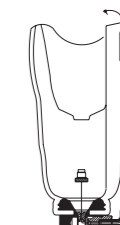

含4孔连接件

*注意:四棱锥须分开购买。

爱思可锁具211概览

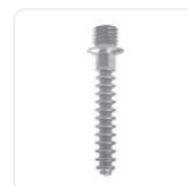

连接锁杆,离合锁

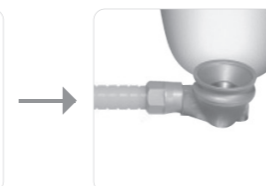

爱思可离合锁211



爱思可钛合金四棱锥272
爱思可不锈钢四棱锥273

ICELOCK® 200 SERIES

爱思可®锁具200系列

图示

爱思可锁具214概览

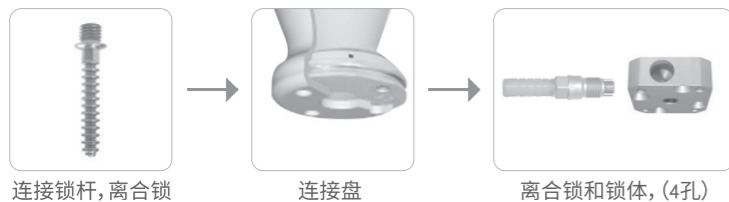

产品编号信息 - 锁具

产品编号	描述	体重限值	结构高度	重量
L-211000	爱思可离合锁211(不含连接件)	无	21mm	78g

产品编号	描述	体重限值	结构高度	重量
L-214000	爱思可离合锁214 (铝合金4孔连接件)	120kg	25mm	186g

如需将离合锁更换成拉线锁, 请订购 L-292050拉线锁连接组件。

产品编号	描述	体重限值	结构高度	重量
L-234000	爱思可拉线锁 234	120kg	25mm	168g

如需将拉线锁更换成离合锁, 请订购L-292020离合锁机械装置和内六角扳手。

爱思可离合锁214大腿平移连接盘*

体重限值	结构高度	重量
136kg	18mm	314g

图片	产品编号	描述
	L-214311	左腿向内平移盘, 含释放钮
	L-214312	左腿向外平移件, 含释放钮
	L-214322	右腿向内平移盘, 含释放钮
	L-214321	右腿向外平移盘, 含释放钮

*30mm向后和20mm向外平移



ICELOCK® 200 SERIES

爱思可®锁具200系列

爱思可离合锁211系列四棱锥连接件

产品编号	描述	体重限值	结构高度	重量
L-272000	爱思可272阳四棱锥连接件钛合金	166kg	9mm	76g

产品编号	描述	体重限值	结构高度	重量
L-273000	爱思可273阳四棱锥连接件不锈钢	100kg	8mm	64g

连接件

产品编号	描述	体重限值
A-233100	四孔阳四棱锥方盘, 铝合金	100kg
A-242100	四孔阴四棱锥方盘, 铝合金	100kg
A-235100	四孔阳四棱锥方盘, 钛合金	166kg
A-245100	四孔阴四棱锥方盘, 钛合金	166kg

接受腔连接件请参考目录页

爱思可离合锁211零部件

产品编号	描述
L-292015	锁体(不含螺丝)
L-292122	螺丝模块
L-292126	树脂接受腔控制作说明
L-293045	密封硅胶
L-292121	锁杆套
L-292032	圆形长螺栓

爱思可离合锁211&214零部件

产品编号	描述
L-292000	棘齿锁锁芯, 标准款带盖, 40mm, 12槽口
L-292003	棘齿锁锁芯, 短款带盖, 25mm, 7槽口
L-292005	棘齿锁锁芯, 长款带盖, 56mm, 17槽口
L-292020	锁具安装T型工具
L-293060	T型扳手
L-292131	释放钮

爱思可离合锁214大腿平移零部件

产品编号	描述
L-292007	棘齿锁锁芯, 39mm, 12槽口



ICELOCK® 200 SERIES

爱思可®锁具200系列

爱思可四棱锥272 & 273零配件

产品编号	描述
L-292032	圆形长螺栓 (用于272)
L-293048	填充硅胶用于272
L-293049	填充硅胶用于273

爱思可锁具214零配件

产品编号	描述
L-292011	4孔锁体连接件
L-292040	制作模块 (含下列部件)
L-292125	卡环
L-292118	树脂接受腔制作模块
L-292129	螺杆模块
L-293042	螺丝 M6 x 33

爱思可锁具234零部件

产品编号	描述
L-292127	四棱锥, 拉绳
L-292130	管套, 拉绳
L-392117	肘关节, 拉绳
L-392016	拉手拉绳
L-392018	拉绳、连接件、锁杆
L-393012	软套拉线40厘米
L-292050	214离合锁和234拉线锁配套工具

ICELOCK® 300 SERIES

爱思可®锁具300系列



- 低结构高度
- 非常轻便
- 耐用的不锈钢锁孔
- 洗浴和水中活动假肢的理想选择
- 低到中冲击力级别



图示

爱思可锁具拉线锁331-L

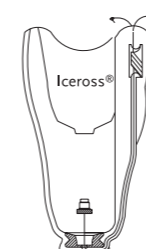

供树脂成型接受腔使用

爱思可锁具拉线锁331-T

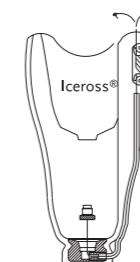

供热塑成型接受腔使用

产品编号	描述	结构高度	重量
L-331001	拉线锁331-L (不含连接件)	12mm	22g
L-331002	拉线锁331-T (不含连接件)	14mm	42g



L-331001零配件

产品编号	描述
L-392016	拉手拉绳
L-392018	拉绳、连接件、锁杆



L-331002零配件

产品编号	描述
L-393012	软套拉线40厘米
L-392016	拉手拉绳
L-392112	底部附件, 热塑
L-393018	螺丝3.5 x 30mm



ICELOCK® 400 SERIES

爱思可®锁具400系列



平滑锁

- 无移动,因而无噪音并减少磨损
- 可从接受腔里面拆卸
- 非常轻便
- 所有冲击力级别

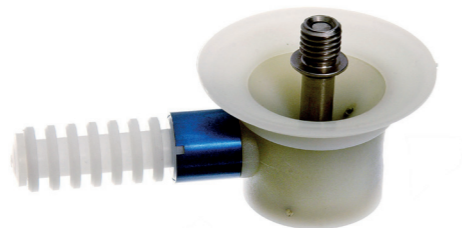

图示

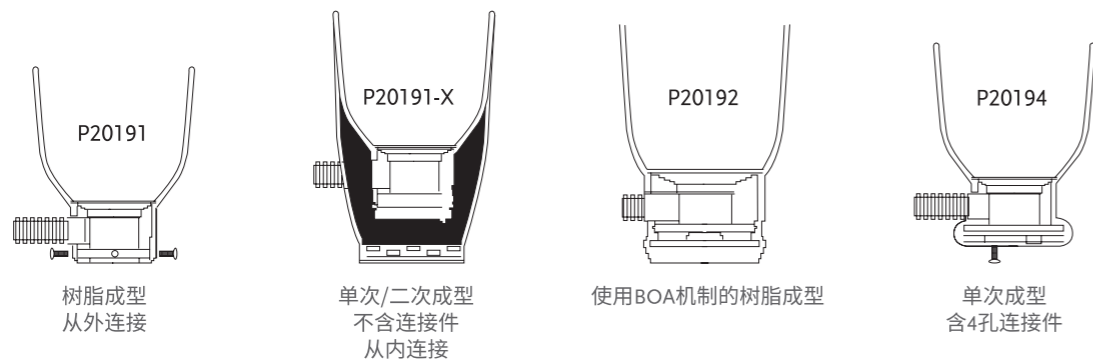

产品编号	描述	体重限值	结构高度	重量	
P20191*	锁杆, 标准树脂成型	无	35mm	97g	
P20191-X*	锁杆, 单次/二次成型	无	37mm	95g	
P20192*	供BOA机制使用的锁杆, 树脂成型	无	47mm	110g	
P20194*	锁杆, 含4孔树脂成型连接件	120kg	34mm	180g	

* 可重复使用的材料和成型模具不包含在锁具套件中, 需要分开订购。

ICELOCK® 400 SERIES

爱思可®锁具400系列

夹具(可重复使用)

产品编号	描述
P20109	锁具夹具

锁杆(可重复使用)

产品编号	描述
P20151	锁杆用于P20191 & P20191-X
P20152	锁杆用于P20190 & P20192
P20154	锁杆用于P20194

零配件(可重复使用)

产品编号	描述
P20141	连接板用于P20191
P20141-X	连接板用于P20191-X
P20142	连接板用于P20192
P20144	四孔连接件用于P20194
P20151	锁杆用于191/191-X
P20161	漏斗用于P20191 & P20191-X
P20162	漏斗用于P20192
L-693506	平滑锁配件, 标准43mm
L-693507	平滑锁配件, 53mm
L-693508	平滑锁配件, 63mm
L-693509	平滑锁配件, 75mm
P20177	替换锁芯
L-693504	按钮保护套
L-693502	可调节按钮
P20251	锁杆用于P20151

ICELOCK® 500 SERIES

爱思可®锁具500系列



爱思可锁具排气阀551和552均专为配合负压悬吊系统而设计。阀门通过将外壳部分严密贴合于硬接受腔末端的位置而实现接受腔内的密闭负压状态。当穿上接受腔时，空气通过气阀排出。当脱下假肢时，按动按钮使空气重新进入到硬接受腔内。爱思可锁具500系列可适用于所有冲击力级别。

产品编号	描述
L-551002	爱思可锁具排气阀551



爱思可锁具排气阀551具有自动排气和按动按钮释放负压的功能，易于安装 (M10)。可用于小腿以及大腿截肢患者。阀门配件中还包含用于软接受腔的外壳部分。

产品编号	描述
L-552000	爱思可锁具排气阀552



爱思可锁具排气阀552具有自动排气和按动按钮释放负压的功能。552可将阀芯拧下便于快速穿戴和使用牵引套拉过阀门辅助穿戴。本排气阀可安装于软接受腔，并推荐大腿截肢患者使用。



ICELOCK® 544 SERIES

爱思可®锁具544系列



爱思可544系列提供各种组件支持真空悬吊与负压悬吊。该系列只需一次制作即可适配不同悬吊方式。爱思可544系列可适用于大腿与小腿截肢者配合使用西林硅胶套优易迪真空悬吊。

特点:

- 一次制作，同一接受腔的不同配置
- 兼容不同悬吊方式：真空，负压与西林密封圈

爱思可544制作套件

套件包含爱思可544系列所有配件。右侧图示是各组件分解图以及与L-544400连接件装配说明。

爱思可544制作套件各组件图示:

- L-544400连接件
- 盘状模块
- 小号密封件
- 大号密封件
- 外壳
- 外壳模块
- L-544XXX锁具
- 扳手
- M6*25mm 螺丝
- 负压口

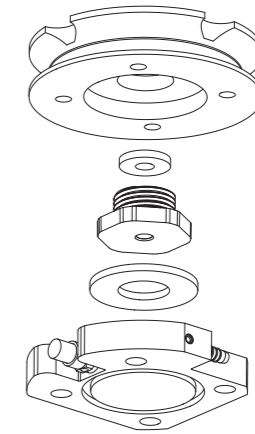

L-544400
连接件

小号密封件

外壳

大号密封件

L-5445xx
(图示为L-544511)

爱思可544系列套件

爱思可544系列套件

产品编号	描述	释放按钮	连接件	推荐配置	颜色	体重限值	重量	结构高度
L-544611	爱思可544气阀 - 优易迪*	有	有	优易迪真空悬吊& 爱思诺西林	灰、黑	136kg	216g	25.5mm
L-544621	爱思可544配件	有		爱思诺西林	橙、黑	136kg	216g	25.5mm
L-544620	爱思可544气阀组件			衬垫	黑、黑	136kg	104g	16mm



ICELOCK® 544 SERIES

爱思可®锁具544系列

爱思可544接受腔连接件

L-54400接受腔连接件为544系列使用

L-54400被安装在单侧密封树脂接受腔内与接受腔形成一体。

一旦安装544系列气阀可通过4毫米内六角扳手固定。

L-54400接受腔连接件包括

- 铝质扳手工具连接件
- 真空模块与扳手



扳手工具

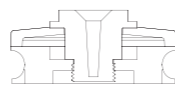

树脂连接件

产品编号	描述	体重限值	重量	结构高度
L-544400	爱思可即时成型系统接受腔544接受腔连接件	136kg	98 g	16 mm

爱思可544系列气阀组件

544系列气阀组件可散装, 不含接受腔连接件。右侧图示是各组件分解图, 请预先检查各气阀组件是否含有气阀和外壳。

爱思可锁具544各组件图示:

- 小号密封件
- 大号密封件
- 外壳

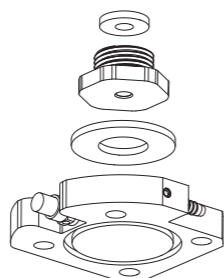

小号密封件

外壳

大号密封件

L-5445xx
(图示为L-544511)

ICELOCK® 544 SERIES

爱思可®锁具544系列

爱思可锁具544气阀垫片和连接件

产品编号	描述	释放按钮	连接件	推荐配置	颜色	重量	结构高度
L-544511	爱思可544垫片-优易迪	有	有	优易迪真空悬吊&爱思诺西林	灰	118g	9.5mm
L-544521	爱思可544气阀模块	有		爱思诺西林	橙	118g	9.5mm
L-544520	爱思可544气阀			衬垫(需搭配 L-544400)	黑	6g	0

爱思可锁具544系列零配件

零配件可用于替换磨损或丢失的零件。

爱思可锁具544零配件套装

- 小号单向气阀*4
- 大号单向气阀*2
- 小号方形圈*2
- 大号方形圈*2
- 优易迪管件
- O型圈
- M6*25mm螺丝



产品编号	描述
L-544010	爱思可544系列配件
UTF0006	优易迪大腿气阀组件

ICELOCK® 544 SERIES

爱思可®锁具544系列

工具

+复合胶注入器

产品编号	描述
FSX80016	+复合胶注入器 215ml



+复合胶

产品编号	描述
FSX80015	+复合胶注入器 215ml -1分钟速干



ICELOCK® 562 HYBRID

爱思可®562复合锁具



爱思可562复合锁具适用于所有活动级别的小腿截肢者, 通过将锁具悬吊和负压悬吊的优势相结合, 为用户提供优越的性能。

使用者穿戴后可以享受到西林硅胶套在减少活塞运动和控制残肢旋转方面的优势, 同时又能保持一直以来锁具硅胶套的穿戴感受。

锁具特点:

- 可以在锁具悬吊、西林密封圈悬吊中随意切换, 或两者兼得。
- 低结构高度(一体化阳四棱锥)
- 防溅水
- 适配优易迪真空悬吊系统
- 适配即时成型接受腔

锁具需要与西林X锁具硅胶套、可移动密封圈和气密接受腔搭配使用。

结合西林技术的优易迪真空系统提供稳定的容积与整日的舒适接受腔适配。



产品编号	描述	体重限值	结构高度	重量
L-562000	优易迪爱思可562复合锁	166kg	12mm	164g
L-562500	负压悬吊爱思可562复合锁	166kg	12mm	164g
L-562400	优易迪爱思可562复合锁用于即时成型接受腔	166kg	12mm	164g
L-562410	负压悬吊爱思可562复合锁用于即时成型接受腔	166kg	12mm	164g



爱思可562复合锁零配件

产品编号	描述
L-562100	制作套件 (1末端连接, 1柔性模块, 1制作模块1&2, 1中心螺丝, 4螺丝, 4垫片, 4钉子, 1铝模块, 1大方形圈, 1大O型圈, 1小方形圈)
L-562200	优易迪锁具套件 (1锁体, 90度优易迪释放连接件, 1锁杆, 1外放口, 4螺丝)
L-562210	负压悬吊锁具套件 (1锁体, 释放按钮, 1锁杆, 2外放口, 4螺丝)
L-562300	零件套装 (4单向气阀, 4过滤, 2大方形圈, 2小方形圈, 2大O型圈, 2小O型圈)
L-562400	优易迪562锁用于即时成型接受腔 (1锁体, 90度优易迪释放连接件, 1锁杆, 外放口, 4螺丝)
L-562410	负压悬吊562即时成型接受腔 (1锁体, 释放按钮, 1锁杆, 2外放口, 4螺丝)
L-562013	外放口 (用于负压悬吊)
L-562014	90度优易迪连接管
L-562015	优易迪释放把手
L-562016	562锁锁杆

ICELOCK® 600 SERIES

爱思可®锁具600系列



- 低结构高度且极为轻便
- 配有制作模块, 使繁复的安装过程变得非常方便快捷
- 非常坚固而耐用
- 接受腔连接件承重限值100kg 和 166kg
- 不同类型锁具轻松互换
- 可从接受腔里面拆卸
- 所有冲击力级别



图示

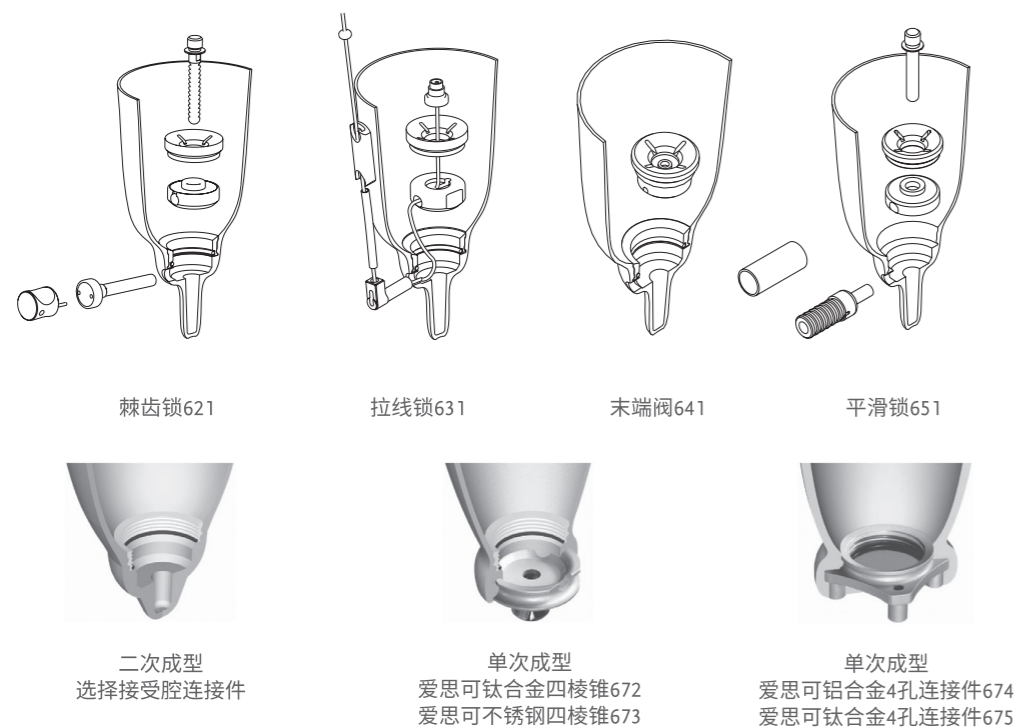

爱思可锁具600系列

产品编号	描述	结构高度	重量
L-621000	爱思可棘齿锁621 (不含连接件)	15mm	59g
L-631000	爱思可拉线锁631 (不含连接件)	15mm	49g



ICELOCK® 600 SERIES

爱思可®锁具600系列

产品编号	描述	结构高度	重量
L-641000	爱思可锁具末端阀641 (不含连接件)*	15mm	40g
L-651000	爱思可锁具平滑锁651 (不含连接件)*	15mm	68g

*与L-680000 制作模具组件配合使用

产品编号	描述
L-680000	爱思可680制作模具组件 (可重复使用)
L-621100	621 锁具连接组件*
L-631100	631 锁具连接组件*
L-641100	641 锁具连接组件*
L-651100	651 锁具连接组件*

*改变锁具时使用

爱思可锁具600系列专用四棱锥

产品编号	描述	体重限值
L-672000	爱思可钛合金四棱锥672	166kg
L-673000	爱思可不锈钢四棱锥673	100kg
L-674000	爱思可铝合金4孔连接件674	100kg
L-675000	爱思可钛合金4孔连接件675	166kg

释放键

产品编号	描述
L-692016	锁紧和解锁工具 (单独出售)



ICELOCK® 600 SERIES

爱思可®锁具600系列

爱思可锁具621零配件

产品编号	描述
L-692022	爱思可锁具600圆环组件
L-693125	圆形环35x2.5
L-692110	漏斗
L-692027	释放装置-长
L-192000	棘齿锁锁芯, 标准款带盖, 52mm, 13槽口
L-192003	棘齿锁锁芯, 短款带盖, 34mm, 7槽口
L-192005	棘齿锁锁芯, 长款带盖, 65mm, 17槽口

爱思可锁具631零配件

产品编号	描述
L-692022	爱思可锁具600圆环组件
L-693125	圆形环35x2.5
L-692025	底部附件, 拉绳
L-692110	漏斗
L-392018	拉绳、连接件、锁杆
L-393012	软套拉线40mm
L-392016	拉绳
L-392117	肘关节, 拉绳

爱思可锁具641零配件

产品编号	描述
L-692022	爱思可锁具600圆环组件
L-693125	圆形环35x2.5
L-641100	爱思可641适配件

ICELOCK® 600 SERIES

爱思可®锁具600系列

爱思可锁具651零配件

产品编号	描述
L-692022	爱思可锁具600圆环组件
L-692110	漏斗
L-693506	平滑锁配件, 43mm
L-693507	平滑锁配件, 标准53mm
L-693508	平滑锁配件, 63mm
L-693509	平滑锁配件, 75mm
L-692505	平滑锁适配件
L-693504	按钮保护套
L-692501	释放装置
L-693502	可调节按钮
L-693503	防尘罩

爱思可4孔连接件675零配件(钛合金)

产品编号	描述
L-693120	螺丝 M6*20mm, 增强型

爱思可制作工具680零配件(硬化不锈钢)

产品编号	描述
L-692010	圆形锁杆模块
L-692119	钢丝线
L-692120	锁杆-标准
L-692125	锁杆-长
L-692130	锁芯-标准
L-692133	锁芯-短
L-693110	锁芯螺丝
L-692015	内六角螺丝刀
L-692017	十字工具
L-693126	O型环4x2

ICELOCK® 700 SERIES

爱思可®锁具700系列



专为配合爱思诺上肢硅胶套和爱思诺儿童型硅胶套使用而设计。

- 较低的结构高度和精简型设计
- 轻便
- 单次或两次树脂成型均可
- 45kg体重限值
- 可从接受腔内更换锁定方式
- 所有冲击力级别

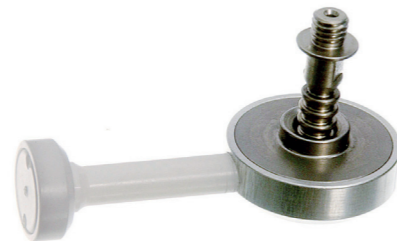

图示

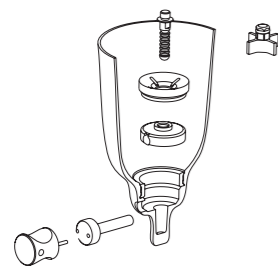

二次成型
爱思可棘齿锁721



单次成型
爱思可不锈钢四棱锥722



二次成型
爱思可4孔连接件774

产品编号	描述	结构高度	重量
L-721000	爱思可棘齿锁721, 小号 (不含连接件)*	13mm	20g*

*与L-780000 制作模具组件配合使用

产品编号	描述
L-780000	爱思可成型工具组

爱思可锁具700系列专用四棱锥

产品编号	描述	体重限值
L-772000	爱思可不锈钢四棱锥772	45kg

产品编号	描述	体重限值
L-774000	爱思可铝合金4孔连接件774	45kg

释放键

产品编号	描述
L-792016	锁紧和解锁工具 (单独出售)

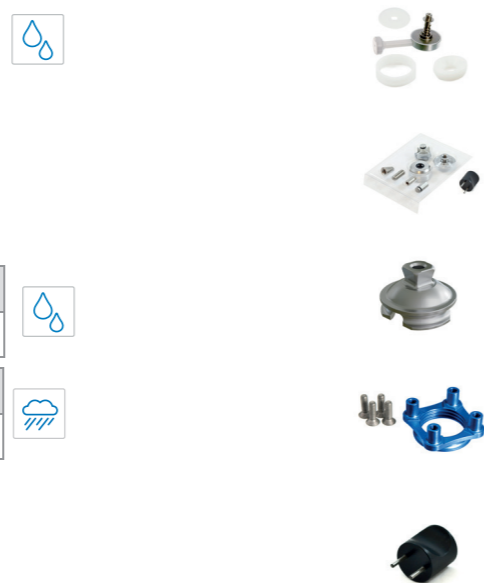

ICELOCK® 700 SERIES

爱思可®锁具700系列

棘齿锁721 零配件

产品编号	描述
L-792020	棘齿锁不含连接件, 小号
L-792110	漏斗, 小号
L-792150	安装圈, 小号
L-792027	释放装置, 小号
L-792031	锁杆适配件*
L-792000	棘齿锁锁杆, 32mm
L-792005	棘齿锁锁杆, 56mm
L-793112	硅密封胶, 小号

*700系列适用于成人硅胶套

制作零配件 (硬化不锈钢)

产品编号	描述
L-792119	钢丝线, 小号
L-792120	锁杆, 小号
L-792130	锁芯, 小号
L-692015	内六角螺丝刀
L-792017	十字工具, 小号

ICELOCK® 850 SERIES

爱思可®锁具850系列



爱思可850混合型排气锁具是一款适用于各种活动水平的下肢截肢者的锁具，通过结合锁具悬吊和真空悬吊的优点，提供卓越的功能。用户可以从密封圈悬吊减少的活塞运动和改进的旋转控制中受益，同时可通过他们习惯的机械悬吊获得可感知的反馈。

特点:

- 连接方式方便切换，可选择锁具悬吊，真空悬吊或二者结合的方式
- 快速连接、解锁硅胶套
- 防水
- 优易迪适配
- 适用于即时成型接受腔，4孔成型接受腔，树脂接受腔

作为混合悬吊系统，850系列锁具需要配合西林X锁具大腿硅胶套，爱思可排气阀或者优易迪排气阀，可移动密封圈和密封接受腔使用。该锁具适配奥索所有锁具硅胶套以组成锁具悬吊系统。

结合西林技术和优易迪真空悬吊系统以稳定残肢容积变化，提升接受腔一整日的舒适度。



订购信息

爱思可锁具850系列

产品编号	描述	体重限值	结构高度	重量
L-850001	爱思可850复合锁用于即时成型接受腔	166kg	19mm	151g
L-850002	爱思可850复合锁用于4孔成型接受腔	166kg	19mm	151g
L-850003	爱思可850复合锁用于树脂接受腔	N/A	N/A*	77g

* 结构高度接受腔制造工艺和安装位移影响而浮动。

ICELOCK® 850 SERIES

爱思可®锁具850系列

订购信息

爱思可锁具850系列零部件

图片	产品编号	描述
1	L-850106	门锁替换套件(滑块按钮, 含螺丝)
2	L-850107	L-850001和L-850003配件更换套装(预装快速连接及拉绳、门锁等)
2	L-850108	L-850002配件更换套装(预装快速连接及拉绳、门锁等)
3	L-850109	850系列拉锁外壳替换组件(含1个门锁、1个外壳)
4	L-850313	爱思可850锁具锁杆
5	L-850317	快速连接锁杆取回工具

排气阀

图片	产品编号	描述
6	L-551002	爱思可锁具排气阀551
7	L-552000	爱思可锁具排气阀552
8	UTF0001	优易迪™大腿气阀组

注: 排气阀需要单独订购。



工具

十字工具

产品编号	描述
L-692017	十字工具

复合胶注入器

产品编号	描述
FSX80016	复合胶注入器 215ml

+复合胶

产品编号	描述
FSX80015	+复合胶注入器 215ml -1分钟速干
FSX80017	+复合胶混合喷嘴, 含6个



ÖSSUR ADAPTERS

连接件

特征

防溅水

防溅水产品允许在潮湿或湿润的环境中使用,但不允许浸没。来自任何方向的淡水溅到外壳上都不会产生有害影响。与淡水接触后请彻底擦干。淡水:包括自来水,但不包括盐水和氯化水。



防溅水

防水

无论是淡水、盐水还是氯化水,奥索的防水产品都能为您提供所需的保护。使用优质的材料可提供永久的防水保护,即使在浸没后也能防止水的有害侵入,同时继续提供产品功能。



防水

ÖSSUR ADAPTERS

连接件

极端对线用夹紧螺丝

产品编号	材料	长度	数量
A-960800	不锈钢	16mm	10个



极端对线用夹紧螺丝

产品编号	材料	长度	数量
A-960900	钢合金	16mm	10个



WEIGHT LIMIT 100KG

体重限值100KG

接受腔连接件

4孔接受腔连接件

产品编号	材料	高度	结构高度	重量
A-122100	铝合金	18.5mm	18.5mm	70g

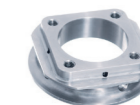

可旋阳四棱锥连接件

产品编号	材料	高度	结构高度	重量
A-134300	不锈钢嵌入件	31mm	7.5mm	94g



可旋阴四棱锥连接件

产品编号	材料	高度	结构高度	重量
A-144300	不锈钢	23mm	14mm	83g



4孔连接件,含螺丝

4孔阳四棱锥连接件

产品编号	材料	高度	结构高度	重量
A-233100	铝合金, 不锈钢嵌入件	23.5mm	9mm	62g



4孔阴四棱锥连接件

产品编号	材料	高度	结构高度	重量
A-242100	铝合金	16mm	16mm	46g



管夹连接件

阳四棱锥管夹连接件

产品编号	材料	高度	结构高度	重量
A-333100	铝合金, 不锈钢嵌入件	56mm	41.5mm	62g



阴四棱锥管夹连接件

产品编号	材料	高度	结构高度	重量
A-342100	铝合金	50mm	16mm	64g



4孔管夹连接件

产品编号	材料	高度	结构高度	重量
A-322100	铝合金	38mm	4mm	52g



WEIGHT LIMIT 100KG

体重限值100KG

管式连接件

阳四棱锥管式连接件 - 短

产品编号	材料	高度	结构高度	重量
A-433110	铝合金, 不锈钢嵌入四棱锥	50mm	35.5mm	60g



阳四棱锥管式连接件 - 长

产品编号	材料	高度	结构高度	重量
A-433120*	铝合金, 不锈钢嵌入四棱锥	77mm	63mm	86g



*全长77mm, 可锯短至70mm长

阴四棱锥管式连接件 - 短

产品编号	材料	高度	结构高度	重量
A-442100*	铝合金	100mm	100mm	86g



*全长100mm, 可锯短至60mm长

阴四棱锥管式连接件 - 长

产品编号	材料	高度	结构高度	重量
A-442110*	铝合金	200mm	200mm	153g



*全长200mm, 可锯短至60mm长

标准连接件

双向阴四棱锥连接件 - 32MM

产品编号	材料	高度	结构高度	重量
A-542110	铝合金	32mm	32mm	66g



双向阴四棱锥连接件 - 45MM

产品编号	材料	高度	结构高度	重量
A-542120	铝合金	45mm	45mm	76g



双向阴四棱锥连接件 - 60MM

产品编号	材料	高度	结构高度	重量
A-542130	铝合金	60mm	60mm	88g



双向阴四棱锥连接件 - 75MM

产品编号	材料	高度	结构高度	重量
A-542140	铝合金	75mm	75mm	100g



双向阳四棱锥连接件

产品编号	材料	高度	结构高度	重量
A-533100	铝合金, 不锈钢嵌入件	41mm	12mm	84g



WEIGHT LIMIT 100KG

体重限值100KG

管式连接件和连接管

连接管 - 短/长

产品编号	材料	长度
A-712010	铝合金	250mm
A-712020	铝合金	400mm



阴四棱锥管式连接件 - 短/长

产品编号	材料	长度
A-742010	铝合金	250mm
A-742020	铝合金	400mm



阴四棱锥管式连接件组件 1 - 短/长

产品编号	材料	长度
A-762111	铝合金	250mm
A-762121	铝合金	400mm

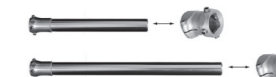

阴四棱锥管式连接件 - 短/长

产品编号	材料	长度
A-748010	铝合金 / 钛合金	250mm
A-748020	铝合金 / 钛合金	400mm



可调高度管夹

产品编号	材料	最低高度	最低结构高度	调节范围	重量
A-542350	铝合金	77mm	77mm	77-95mm	190g



可调高度管夹 - 长

产品编号	材料	最低高度	最低结构高度	调节范围	重量
A-542360	铝合金	94mm	94mm	94-128mm	220g



脚板连接件

SACH足连接盘

产品编号	材料	高度	结构高度	重量
A-833100	铝合金, 不锈钢嵌入四棱锥	25mm	9.5mm	105g



平移可调连接件

阴四棱锥管夹连接件, 14MM位移

产品编号	材料	高度	结构高度	重量
A-342430	铝合金	69mm	35mm	135g



WEIGHT LIMIT 125KG

体重限值125KG

4孔阴四棱锥连接件, 20/20位移

产品编号	材料	高度	结构高度	重量
A-242500	铝合金	22mm	22mm	118g



4孔阴四棱锥连接件, 20/20位移, 10°右倾角

产品编号	材料	高度	结构高度	重量
A-242510	铝合金	24mm	24mm	120g



4孔阴四棱锥连接件, 20/20位移, 10°左倾角

产品编号	材料	高度	结构高度	重量
A-242520	铝合金	24mm	24mm	120g

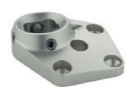

阴阳双向连接件, 8mm位移, 10°倾角

产品编号	材料	高度	结构高度	重量
A-554700	不锈钢	40mm	24mm	153g



欧标4孔连接件

产品编号	材料	高度	结构高度	重量
A-122300	铝合金	11mm	11mm	70g



WEIGHT LIMIT 136KG

体重限值136KG

4孔连接件, 带螺丝

4孔阳四棱锥方盘(可旋转)

产品编号	材料	高度	结构高度	重量
A-234320	不锈钢	25mm	10.5mm	141g



4孔阴四棱锥方盘(可旋转)

产品编号	材料	高度	结构高度	重量
A-244320	不锈钢	20mm	20mm	128g



接受腔连接件

4孔连接垫片

产品编号	材料	高度	结构高度	重量
1651014	铝合金	9mm	9mm	60g



36mm三爪连接件

产品编号	材料	高度	结构高度	重量
1633121	铝合金	12mm	3mm	64g

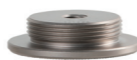

莲花座连接件

产品编号	材料	高度	结构高度	重量
1970862	铝合金 / 不锈钢	15mm	6mm	99g



WEIGHT LIMIT 136KG

体重限值136KG

接受腔连接件

四棱锥连接件

产品编号	材料	高度	结构高度	重量
1970863	铝合金 / 不锈钢	23mm	7mm	86g



IKF连接件

产品编号	材料	高度	结构高度	重量
M631100	铝合金 / 不锈钢	37mm	23mm	220g



屈曲对线盘

四孔连接件, 20° 位移 (±10°), 36mm 接口

产品编号	描述	材料	高度	结构高度	重量
A-282440	屈曲对线盘 45毫米 10度	铝合金	12mm	9mm	129g
A-282460	屈曲对线盘 60毫米 10度	铝合金	12mm	3mm	157g
A-282470	屈曲对线盘 75毫米 15度	铝合金	12mm	6mm	193g



屈曲对线盘螺丝套件

适配即时成型接受腔&爱思可600系列

产品编号	材料	长度
A-964410	不锈钢	24mm

适配即时成型接受腔&爱思可850系列

产品编号	材料	长度
A-964420	不锈钢	32mm

适配4孔接受腔&爱思可850系列

产品编号	材料	长度
A-964430	不锈钢	40mm

WEIGHT LIMIT 166KG

体重限值166KG

接受腔连接件

阳四棱锥接受腔连接件

产品编号	材料	高度	结构高度	重量	
A-135100	钛合金	23mm	8.5mm	58g	



4孔接受腔连接件

产品编号	材料	高度	结构高度	重量	
A-125100	钛合金	18.5mm	18.5mm	112g	



4爪接受腔连接件

产品编号	材料	高度	结构高度	重量	
A-114040	不锈钢	8mm	8mm	158g	



3爪接受腔连接件

产品编号	材料	高度	结构高度	重量	
A-114030	不锈钢	8mm	8mm	124g	



可旋阳四棱锥连接件

产品编号	材料	高度	结构高度	重量	
A-135300	钛合金	31mm	7.5mm	56g	



可旋阴四棱锥连接件

产品编号	材料	高度	结构高度	重量	
A-145300	钛合金	23mm	14mm	53g	



低外型阴四棱锥嵌入件

产品编号	材料	高度	结构高度	重量	
A-145310	钛合金	9mm	9mm	33g	



4孔连接件, 含螺丝

4孔阳四棱锥

产品编号	材料	高度	结构高度	重量	
A-235100	钛合金	23mm	8.5mm	54g	



4孔阳四棱锥(可旋转)

产品编号	材料	高度	结构高度	重量	
A-235300	钛合金	25mm	10.5mm	72g	



4孔阳四棱锥(8MM 位移)

产品编号	材料	高度	结构高度	重量	
A-235400	钛合金	23mm	8.5mm	65g	



4孔阴四棱锥

产品编号	材料	高度	结构高度	重量	
A-245100	钛合金	15.5mm	15.5mm	64g	



4孔阴四棱锥(可旋转)

产品编号	材料	Height	结构高度	重量	
A-245300	钛合金	17.5mm	17.5mm	76g	



WEIGHT LIMIT 166KG

体重限值166KG

管夹连接件

阳四棱锥管夹连接件

产品编号	材料	高度	结构高度	重量	
A-335100	钛合金	56mm	5.5mm	82g	



阴四棱锥管夹连接件

产品编号	材料	高度	结构高度	重量	
A-345100	钛合金	50mm	14mm	78g	



4孔管夹连接件

产品编号	材料	高度	结构高度	重量	
A-325100	钛合金	38mm	2mm	68g	



管式连接件

阳四棱锥管式连接件 - 短

产品编号	材料	高度	结构高度	重量	
A-435110	钛合金	50mm	35.5mm	80g	



阳四棱锥管式连接件 - 长

产品编号	材料	高度	结构高度	重量	
A-435120*	钛合金	77mm	63mm	103g	



*全长77mm, 可锯短至70mm

阴四棱锥管式连接件

产品编号	材料	高度	结构高度	重量	
A-445100*	钛合金	100mm	100mm	118g	



*全长100mm, 可锯短至60mm

四棱锥连接件

阳四棱锥连接件

产品编号	材料	高度	结构高度	重量	
A-835300	钛合金	32.8mm	18mm	80g	



阴四棱锥连接件

产品编号	材料	高度	结构高度	重量	
A-845300	钛合金	26mm	26mm	85g	



WEIGHT LIMIT 166KG

体重限值166KG

双向连接件

双向阴四棱锥连接件- 32MM

产品编号	材料	高度	结构高度	重量	
A-545110	钛合金	32mm	32mm	90g	



双向阴四棱锥连接件 - 45MM

产品编号	材料	高度	结构高度	重量	
A-545120	钛合金	45mm	45mm	102g	



双向阴四棱锥连接件 - 60MM

产品编号	材料	高度	结构高度	重量	
A-545130	钛合金	60mm	60mm	119g	



双向阴四棱锥连接件 - 75MM

产品编号	材料	高度	结构高度	重量	
A-545140	钛合金	75mm	75mm	135g	



双向阴四棱锥连接件

产品编号	材料	高度	结构高度	重量	
A-535100	钛合金	41mm	12mm	98g	



管式连接件和连接管

钛合金阴四棱锥一体管 - 短/长

产品编号	材料	长度	
A-748030	钛合金阴四棱锥, 铝管	250mm	
A-748040	钛合金阴四棱锥, 铝管	400mm	



钛合金阴四棱锥一体管套件 - 短/长

产品编号	材料	长度	
A-764111	钛合金阴四棱锥铝管, 钛合金管夹连接件	250mm	
A-764121	钛合金阴四棱锥, 铝管, 钛合金管夹连接件	400mm	

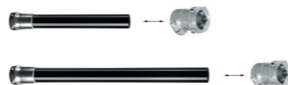

足连接盘

SACH 足连接盘

产品编号	材料	高度	结构高度	重量	
A-835100	钛合金	25mm	9.5mm	110g	



可平移连接件

可平移连接件(钛合金)

产品编号	材料	高度	结构高度	重量	
A-645210	钛合金	60mm	60mm	208g	



KNEE ROTATION ADAPTER

膝关节盘旋器

优易迪®
可适配



奥索膝关节盘旋器能让下肢实现360°全方位旋转。它专为大腿截肢者设计,必须安装在膝关节正上方。

膝关节盘旋器是一种非植入、可重复使用的假肢零配件,专为单一用户长期使用设计。

可适配所有奥索仿生和机械膝关节。



主要特征

- 让下肢假肢可以旋转
- 操作简单:一键旋转
- 在正中位置自动锁定
- 可以在特定场合中的活动(例如开车)
- 轻松完成日常活动(例如穿鞋)
- 用户可以完成以前不能做的复杂运动(例如双腿交叉坐下)

用户信息

截肢高度:	大腿截肢, 膝离断
冲击力级别:	低到中
最大承重限值:	125kg



防进水

订购信息

膝关节盘旋器

产品编号	描述	材料	高度	结构高度	重量
A-554300	膝关节盘旋器	不锈钢	42mm	27mm	210g

VACU VALVE

真空气阀



真空气阀是一种用于带护膝的真空接受腔系统中使用的排气阀,可用于热塑性或树脂接受腔。该真空气阀可用于所有冲击水平。



产品编号	描述
1810723	真空气阀



防溅水

ÖSSUR UPPER LIMB

奥索上肢

机械手



掌指驱动手指



拇指驱动手指



近端指间驱动手指



锁定手指

仿生手



爱灵必量子仿生手



爱灵必奥创仿生手



爱灵伴量子仿生手



爱灵伴奥索斯仿生手

PASSIVE FUNCTIONAL



极真装饰手

ÖSSUR UPPER LIMB

奥索上肢

特点

位置感应控制

运用i-Mo技术的位置感应控制通过感应四个方向的位置变化,使量子仿生手实现抓握动作之间的切换。通过应用程序可轻松设置其四个方向对应的四种不同的抓握动作。



位置感应控制

应用程序控制

用户可以通过应用程序方便的使用各种抓握动作和设置自定义抓握动作,同时还能在应用程序中根据使用需求对仿生手进行各种调整和设置。适用于ios系统的设备,例如:iphone、ipad,兼容Apple Watch。



应用程序控制

肌电控制

通过特殊的肌电信号,控制智能仿生手和半掌智能仿生手切换抓握动作。



肌电控制

场景感应控制

通过小型蓝牙芯片实现,当用户使用量子仿生手靠近蓝牙芯片时,就可以自动切换抓握动作。



场景感应控制

人体驱动

该假肢由身体激活,可通过残余手指的运动进行操作,旨在复制用户的动作。



人体驱动

触屏功能

触屏功能允许佩戴者使用假肢操作触屏设备,假肢的导电尖端选项可实现精确的屏幕点击。此功能可确保与触摸屏设备进行精确交互和实现相应功能。



触屏功能

被动定位

用户可以将手指调整到不同的屈曲角度,并通过锁定位置来抓握各种尺寸的物体。



被动定位

防水

无论是淡水、盐水还是氯化水,奥索的防水产品都能为您提供所需的保护。使用优质的材料可提供永久的防水保护,即使在浸没后也能防止水的有害侵入,同时继续提供产品功能。普欧智能仿生脚防水等级详见相关产品资料。



防水

MCPDriver®

掌指驱动手指

掌指驱动手指是一款自身力源驱动型手指假肢。其由钛连接件、尼龙背板和带硅胶接触面的指护罩组成。该装置锚定于手的背侧,并通过腕带和尼龙环固定于残指。每个器械都根据用户独特的解剖结构在毫米级精度内单独调整,以模仿手指复杂的生物力学功能。NP系列产品如近端指间驱动手指、掌指驱动手指、拇指驱动手指和锁定手指均可根据适配者的需求组合使用。

- 可提供抓握稳定性
- 鼓励双手并用
- 根据所用手指的不同,可实现多种握握方式,包括:强力握握、球形握握、精确握握、两点握握、侧向握握、三点握握和圆柱形握握。
- 背板的硅胶接口增加了舒适度,同时提供缓冲。
- 采用先进的3D打印技术,使用坚固耐用的优质材料制造
- 可互换的环提供了体积变动余地
- 可调节设计,可精确调整以贴合用户的解剖结构。
- 可分开和合拢手指,以实现所需的抓握动作
- 保护残肢免受冲击和磨损



人体驱动



触屏功能



防水

产品编号	描述
NPD1-0001	掌指驱动手指1指 含绑带
NPD1-0002	掌指驱动手指2指 含绑带
NPD1-0003	掌指驱动手指3指 含绑带
NPD1-0004	掌指驱动手指4指 含绑带

延长保修

掌指驱动手指额外保修

掌指驱动手指标准质保为2年。可按需购买延保服务,1年起买,最多可延保3年。

产品编号	描述
NPD1-0074	掌指驱动手指1指 1年延保
NPD1-0076	掌指驱动手指2指 1年延保
NPD1-0078	掌指驱动手指3指 1年延保
NPD1-0080	掌指驱动手指4指 1年延保

MCPDriver®

掌指驱动手指

掌指驱动手指套件

可作为替换零件,用于设备的日常维护。

图片	产品编号	描述
	NPD1-0029	左侧护罩套件 P2
1	NPD1-0030	右侧护罩套件 P2
	NPD1-0031	替换电容触控头
2	NPD1-0036	替换触控头
3	NPD1-0065	层压背板
4	NPD1-0054	静态段绑带
	NPD1-0021	MCP 指节替换件
	NPD1-0022	单关节替换指尖(右侧)
	NPD1-0066	MCP 指节替换件
	NPD1-0067	单关节替换指尖(左侧)
	NPD1-0098	掌侧绑带套件
	NPD1-0099	掌侧绑带固定套件
5	NPD1-0106	经典绑带
	NPD1-0117	替换触控头 纯黑
	NPD1-0118	替换触控头 岩石灰
	NPD1-0123	替换电容触控头 纯黑
	NPD1-0124	替换电容触控头 岩石灰
	NPD1-0125	替换护罩 P2 右侧 纯黑
	NPD1-0126	替换护罩 P2 左侧 纯黑
	NPD1-0127	替换护罩 P2 右侧 岩石灰
	NPD1-0141	替换护罩 P2 右侧 岩石灰
6	NPD1-0108	卡扣绑带
	NPD1-0137	卡扣绑带 纯黑
	NPD1-0138	卡扣绑带 岩石灰
	NPD1-0142	2-3代绑带适配器

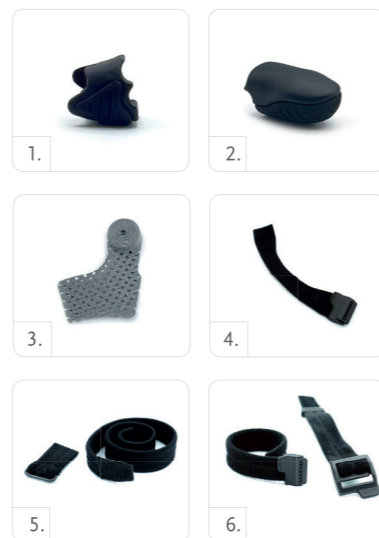

ThumbDriver®

拇指驱动手指

拇指驱动手指是一款自身力源驱动型手指假肢,采用钛合金连接件、尼龙背板和带有硅胶接口的手指护罩制成。它固定在手背上,并通过腕带和尼龙环连接到残指上。该装置允许用户调节拇指指尖的屈曲或伸展角度。每个器械都根据用户独特的解剖结构在毫米级精度内单独调整,以模仿手指复杂的生物力学功能。NP系列产品如近端指间驱动手指、掌指驱动手指、拇指驱动手指和锁定手指均可根据适配者的需求组合使用。

- 可提供抓握稳定性
- 鼓励双手并用
- 根据所用手指的不同,可实现多种握持方式,包括:强力握持、球形握持、精确握持、两点握持、侧向握持、三点握持和圆柱形握持。
- 背板的硅胶接口增加了舒适度,同时提供缓冲。
- 采用先进的 3D 打印技术,使用坚固耐用的优质材料制造
- 可互换的环提供了体积变动余地
- 可调节设计,可精确调整以贴合用户的解剖结构。
- 可分开和合拢手指,以实现所需的抓握动作
- 保护残肢免受冲击和磨损



产品编号	描述
NPD1-0007	拇指驱动手指(含绑带)
NPD1-0008	增加1个手指
NPD1-0009	增加2个手指
NPD1-0010	增加3个手指
NPD1-0011	增加4个手指

延长保修

拇指驱动手指额外保修

拇指驱动手指标准质保为2年。可按需购买延保服务,1年起买,最多可延保3年。

产品编号	描述
NPD1-0082	拇指驱动手指1指 1年延保
NPD1-0084	拇指驱动手指2指 1年延保
NPD1-0086	拇指驱动手指3指 1年延保
NPD1-0088	拇指驱动手指4指 1年延保
NPD1-0090	拇指驱动手指5指 1年延保

ThumbDriver®

拇指驱动手指

拇指驱动手指套件

可作为替换零件,用于设备的日常维护。

图片	产品编号	描述
	NPD1-0019	替换硅胶指尖
1	NPD1-0040	固定板
2	NPD1-0047	拇指螺母
3	NPD1-0050	拇指纺织片
4	NPD1-0104	替换扭转拇指指尖
5	NPD1-0057	拇指绑带
	NPD1-0100	电容垫片套件
	NPD1-0023	拇指替换件(右侧)
	NPD1-0049	拇指替换件(左侧)
	NPD1-0107	经典绑带
	NPD1-0128	固定板 纯黑光面
	NPD1-0130	指关节板 纯黑



PIPDriver®

近端指间驱动手指

近端指间驱动手指是一款自身力源驱动型手指假肢,由尼龙和钛制成的框架组成,穿戴在余指上。PIPDriver适用于近端指间关节远端的部分手指缺失,要求残指具有足够的长度和活动度以便使用该装置。每个器械都根据用户独特的解剖结构在毫米级精度内单独调整,以模仿手指复杂的生物力学功能。NP系列产品如近端指间驱动手指、掌指驱动手指、拇指驱动手指和锁定手指均可根据适配者的需求组合使用。

- 可提供抓握稳定性
- 鼓励双手并用
- 根据所用手指的不同,可实现多种握握方式,包括:强力握握、球形握握、精确握握、两点握握、侧向握握、三点握握和圆柱形握握。
- 易于清洁、维护、穿戴、脱下。
- 采用先进的3D打印技术,使用坚固耐用的优质材料制造
- 保护残肢免受冲击和磨损



产品编号	描述
NPD1-0005	近端指间驱动手指
NPD1-0006	近端指间驱动手指 电容式指尖

延长保修

近端指间驱动手指额外保修

近端指间驱动手指标准质保为2年。可按需购买延保服务,1年起买,最多可延保3年。

产品编号	描述
NPD1-0072	近端指间驱动手指 电容式指尖 1年延保
NPD1-0068	近端指间驱动手指 1年延保

近端指间驱动手指套件

可作为替换零件,用于设备的日常维护。

产品编号	描述
NPD1-0100	电容式手指替换套件

GripLock Finger®

锁定手指

锁定手指是一款被动式、可定位的假肢，专为掌指(MCP)关节近端的部分手部缺失患者设计。它需要由奥索认证的假肢师制作和安装接受腔以配合使用。增加锁定手指能够恢复手指长度，并成为参与日常活动的有力工具。

用户可以通过另一只手或借助硬质表面，将该手指调整到不同程度的屈曲位置。一旦屈曲，有两种方式可以让它回到伸展状态：

1. 按压位于锁定手指背侧的棘爪(杠杆)；
2. 将锁定手指完全屈曲至释放点，然后让其自动回弹。

负荷等级: 90+ kg
屈曲寿命: ≥300,000 次屈曲

NP系列产品如近端指间驱动手指、掌指驱动手指、拇指驱动手指和锁定手指均可根据适配者的需求组合使用。

- 可提供抓握稳定性
- 鼓励双手并用
- 可更换表面
- 硅胶指尖垫片
- 机械加工铝制部件
- 表面硬化不锈钢部件



人体驱动



触屏功能



防水

产品编号	描述
NPD1-0012	锁定手指

延长保修

锁定手指额外保修

锁定手指标准质保为2年。可按需购买延保服务，1年起买，最多可延保3年。

产品编号	描述
NPD1-0070	锁定手指 1年延保

GripLock Finger®

锁定手指

锁定手指套件

可作为替换零件，用于设备的日常维护。

图片	产品编号	描述
	NPD1-0026	锁定手指夹具
	NPD1-0052	锁定手指固定套件(含全部组件)
	NPD1-0035	锁定手指电容触控头
	NPD1-0058	固定件
	NPD1-0051	带卡扣的固定件
	NPD1-0039	替换指尖
	NPD1-0027	锁定手指底座(演示用)
	NPD1-0042	替换件 P2
	NPD1-0053	假体手指(演示用)

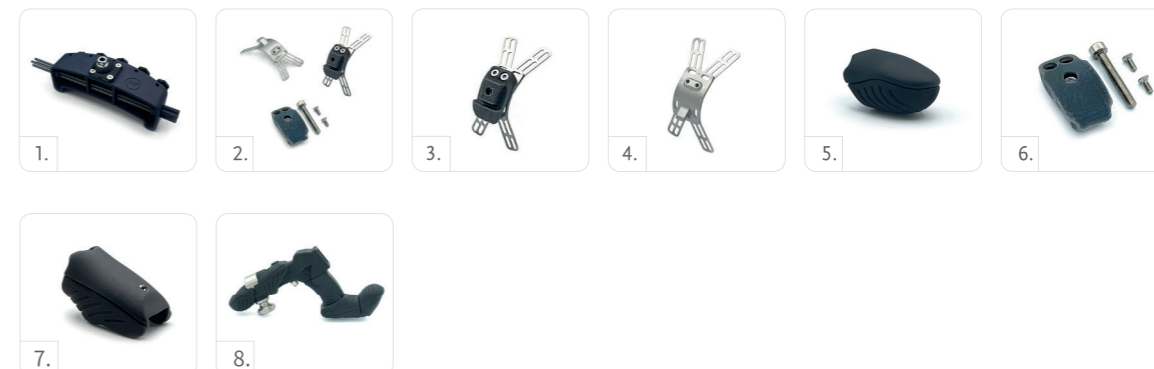

MECHANICAL UPPER LIMB COMPONENTS

机械上肢组件

可作为替换零件,用于机械上肢系列假肢的日常维护。

图片	产品编号	描述
1	NPD1-0043	替换指环
2	NPD1-0044	通用垫片套件
3	NPD1-0045	固定件
4	NPD1-0046	经典绑带D型环
5	NPD1-0048	环形硬件套件
6	NPD1-0097	单关节替换指尖 中号
	NPD1-0056	替换绑带材料套件
7	NPD1-0055	可调节段绑带
	NPD1-0101	单关节替换电容指尖 中号
	NPD1-0119	单关节替换指尖 小号 纯黑款
	NPD1-0120	单关节替换指尖 中号 纯黑
	NPD1-0121	单关节替换指尖 大号 纯黑
	NPD1-0122	单关节替换指尖 小号 岩石灰
	NPD1-0139	单关节替换指尖 中号 岩石灰
	NPD1-0140	单关节替换指尖 大号 岩石灰

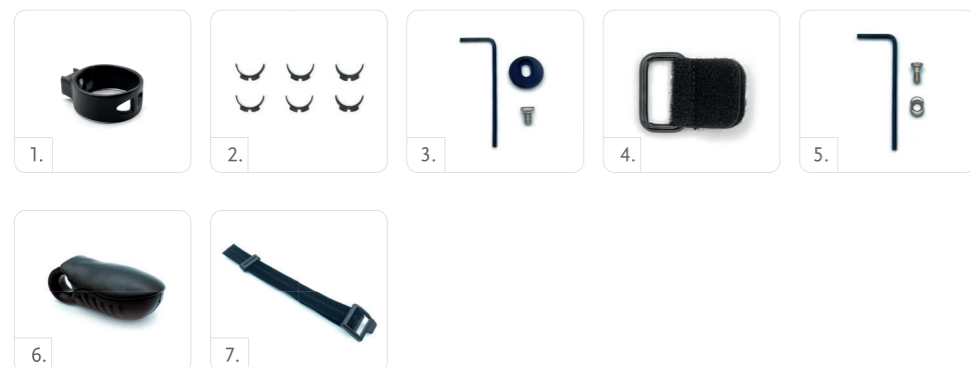

i-LIMB® FEATURE OVERVIEW

爱灵必™仿生手特征概述



爱灵必™ 量子仿生手



爱灵必™ 奥创仿生手



爱灵必™ 奥塞斯仿生手

爱灵必™ 量子仿生手	爱灵必™ 奥创仿生手	爱灵必™ 奥塞斯仿生手
具有比例控制的柔顺抓握	具有比例控制的柔顺抓握	具有比例控制的柔顺抓握
自动/手动拇指可旋	自动/手动拇指可旋	手动拇指可旋
位置感应控制 (i-Mo Technology)		
应用程序控制 (Quick Grips®)	应用程序控制 (Quick Grips®)	应用程序控制 (Quick Grips®)
肌电控制	肌电控制	肌电控制
场景感应控制 (Grip Chips®)		
24种自动抓握模式	18种自动抓握模式	12种自动抓握模式
12种自定义抓握模式		
速度和力量优化	速度和力量优化	速度和力量优化
变力抓握	变力抓握	
自然手模式	自然手模式	
防误开模式	防误开模式	防误开模式
通过Biosim®/My i-Limb® 应用程序 检查设备健康	通过Biosim®/My i-Limb® 应用程序 检查设备健康	通过Biosim®/My i-Limb® 应用程序 检查设备健康
XS, S, M, L	XS, S, M, L	XS, S, M, L
Color Options	Color Options	Color Options

i-LIMB® QUANTUM

爱灵必™量子仿生手

爱灵必量子仿生手是新一代的智能仿生假手。结合了我们的i-mo™技术,爱灵必是一款能够通过简单的位置感应来改变抓握模式的上肢假肢。位置感应控制使得爱灵必量子仿生手只需要朝四个方向中的一个移动,就可以开启一种抓握模式——就是如此简单。

- 五根手指均具有独立电机控制,每根手指可实现独立运动
- 4种独特的控制方法——姿势控制、手机APP控制、肌电控制和场景感应控制
- 更快速——由于我们的速度优化功能,手指抓握速度增加30%
- 电动旋转拇指可在掌侧和对指位置自动切换
- 可从预置或自定义的36种抓握模式中选择抓握模式
- 具有可变握力™功能,拥有更大抓握力量
- 具有防误开™功能以防止物品滑脱
- 可提供多达5年质保的产品
- Biosim® 和My i-Limb® 用户软件
- 4种尺寸可选——特小号*、小号、中号及大号
- 多种手套以适应不同人的生活需求
- 背部配色选项:标准黑、纯白、钛金、碳黑。

* 钛合金手指仅限小号、中号及大号,特小号手指为铝合金,以实现轻量化的耐用性。



控制方法



产品信息	特小号	小	中/大
快换腕	472g	542g	558g
腕离断	432g	502g	518g
屈曲腕	572g	642g	658g
摩擦腕	467g	537g	553g

技术信息	
电压	7.4V (额定)
最大电流	5A
电池容量	充电锂聚合物电池;7.4V (额定);容量2000mAh;1300mAh
手头最大承重(静态)	40kg(特小号) 90kg(小号/中号/大号)
手指最大承重(静态)	20kg(特小号) 48kg(小号/中号/大号)
从张开到完全抓握所需时间	0.8 秒

i-LIMB® QUANTUM

爱灵必™量子仿生手

爱灵必量子仿生手套件

套件	3	4	5	6
仿生手套件	TBX 50142	TBX 50143	TBX 50144	TBX 50145
快换腕/腕离断/摩擦腕	•		•	
屈曲腕		•		•
接受腔套件	•	•	•	•
电极套件	•	•	•	•
蓝牙芯片	•	•	•	•
标准版手套套件	•	•		
增强版手套套件			•	•
电池和磁感应充电装置	•	•	•	•
充电器	•	•	•	•

标准版手套套件:含6只手套,可根据患者需求在轮廓型、灵活型、自然型手套中自由选择

增强版手套套件:含2只肤色匹配型手套,其余4只可根据患者需求在轮廓型、灵活型、自然型手套中自由选择

i-LIMB® ULTRA

爱灵必™奥创仿生手

奥创仿生手是一款由肌电控制的多关节仿生智能手，5根手指均有独立电机。电动大拇指可以自动调整到用户需要的位置，还可轻松切换到抓握模式。最新的钛合金手指，可将手指最大承重（静态）提升50%。

- 独立电机的手指可以更贴合物体表面进行抓握，还能暂停
- 电动旋转拇指可在掌侧和对指位置自动切换
- 更快速——由于我们的速度优化功能，手指抓握速度增加30%
- 手机APP控制，可通过轻触图标实现快速抓握®。同时兼容 Apple Watch
- 肌电控制使用特定的肌电信号来实现特定的抓握动作
- 18种不同的抓握方式可选
- 具有变力抓握™功能以拥有更大抓握力量
- biosim® 和my i-Limb® 用户软件
- 4种尺寸可选——特小号、小号、中号及大号
- 多种手套可选以适应不同人的生活需求
- 背部配色选项：标准黑、纯白、钛金、碳黑。

* 钛合金手指仅限小号、中号及大号，特小号手指为铝合金，以实现轻量化的耐用性。



控制方法



肌电控制



应用程序控制

产品信息	特小号	小	中/大
快换腕	472g	512g	528g
腕离断	432g	472g	488g
屈曲腕	572g	612g	628g
摩擦腕	467g	507g	523g

技术信息	
电压	7.4 V (额定)
最大电流	5A
电池容量	充电锂聚合物电池;7.4 V (额定);容量 2000mAh;1300 mAh
手头最大承重 (静态)	40kg (特小号) 90kg (小号/中号/大号)
手指最大承重 (静态)	20kg (特小号) 32kg (小号/中号/大号)
从张开到完全抓握所需时间	0.8 秒

i-LIMB® ULTRA

爱灵必™奥创仿生手

爱灵必奥创仿生手套件

套件	1	2
仿生手套件	TBX 50185	TBX 50186
快换腕/腕离断/摩擦腕	•	
屈曲腕		•
接受腔套件	•	•
电极套件	•	•

包含

- 电池和磁感应充电装置
- 充电器

标准版手套套件：含6只手套，可根据患者需求在轮廓型、灵活型、自然型手套中自由选择

i-LIMB® ACCESS

爱灵必™奥塞斯仿生手

奥塞斯仿生手是由肌电控制的多关节仿生智能手。每根手指独立电机控制，拇指可手动旋转以配合实现不同抓握模式。

- 每根手指独立电机控制，可以更贴合物体表面进行抓握。
- 手动旋转的拇指能够轻易地在掌侧与对指间转换，实现不同抓握方式
- 更快速——由于我们的速度优化功能，手指抓握速度增加30%
- 手机APP控制，可通过轻触图标实现快速抓握®，同时兼容 Apple Watch
- 肌电控制使用特定的肌电信号来实现特定的抓握动作
- 12种不同的抓握方式可选
- biosim®和 i-Limb® 用户软件
- 4种尺寸可选——特小号、小号、中号及大号
- 多种手套可选以适应不同人的生活需求
- 背部配色选项：标准黑、纯白、钛金、碳黑。

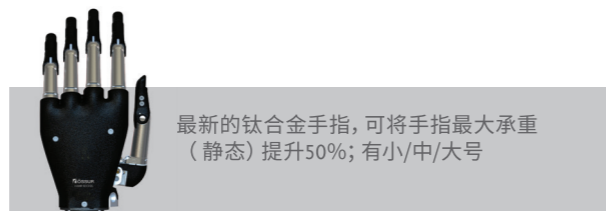

控制方法



肌电控制



应用程序控制

产品信息	特小号	小	中/大
快换腕	432g	468g	478g
腕离断	392g	428g	438g
屈曲腕	532g	568g	578g
摩擦腕	427g	463g	473g

技术信息	
电压	7.4 V (额定)
最大电流	5A
电池容量	充电锂聚合物电池;7.4 V (额定);容量 2000mAh;1300 mAh
手头最大承重 (静态)	40kg (特小号) 90kg (小号/中号/大号)
手指最大承重 (静态)	20kg (特小号) 32kg (小号/中号/大号)
从张开到完全抓握所需时间	0.8 秒

i-LIMB® ACCESS

爱灵必™奥塞斯仿生手

爱灵必奥塞斯仿生手套件

套件	1	2
标准版手指套件	TBX 50042	TBX 50043
钛合金手指套件	TBX 50484	TBX 50485
快换腕/腕离断/摩擦腕	•	
屈曲腕		•
接受腔套件	•	•
电极套件	•	•
电池和磁感应充电装置	•	•
充电器	•	•

标准版手套套件：含6只手套，可根据患者需求在轮廓型、灵活型、自然型手套中自由选择

非等比例

特小号

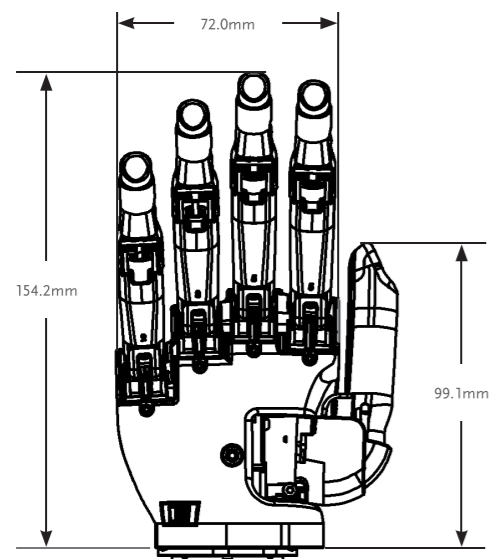

小号

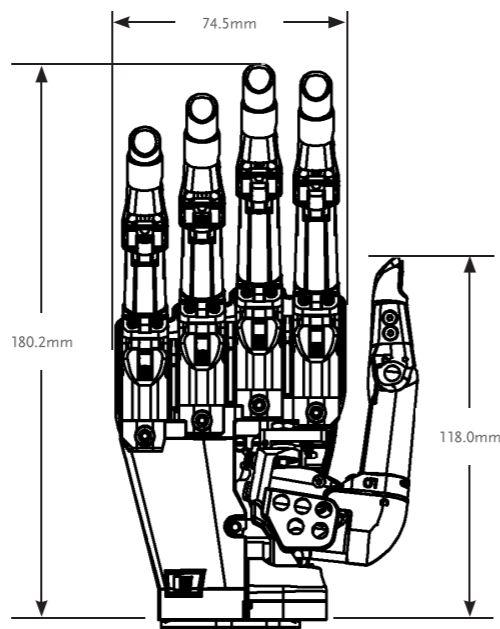

中号

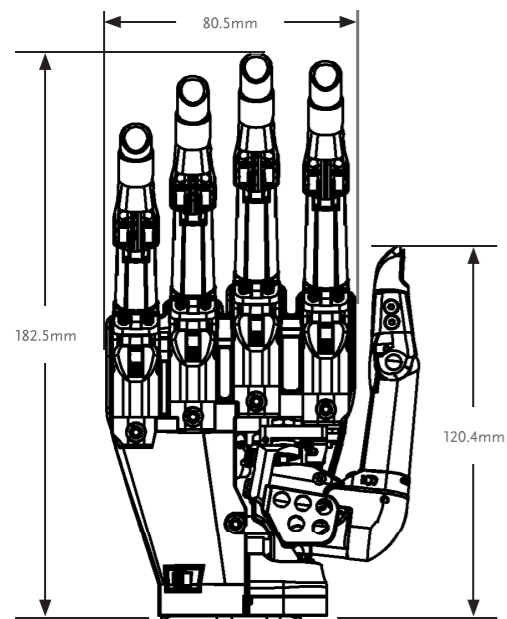

大号

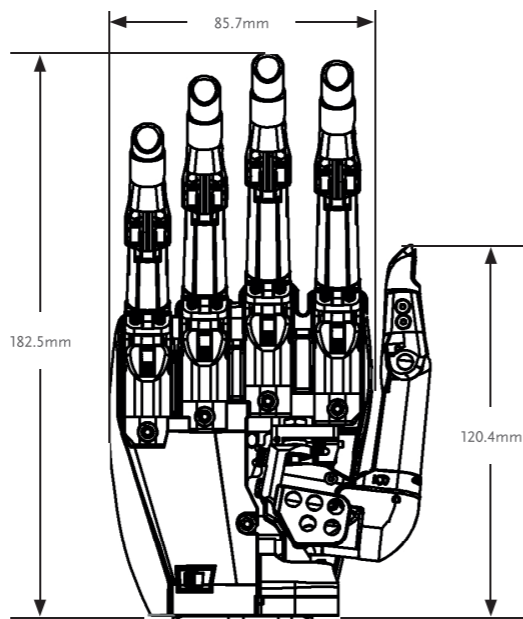

爱灵必™仿生手系列拥有多种腕部选项



屈曲腕

屈曲腕通过使用五种不同的锁定位置提供了被动的腕部屈曲和伸展姿态: +40°、+20°、0°、-20°、-40°。腕部的锁定和解锁通过简单的磁铁锁即可操作。

同时具有减震功能,降低残端冲击力。

屈曲手腕为用户提供了完整且更舒适的日常腕部活动功能,减少代偿消耗。

重量: 161克

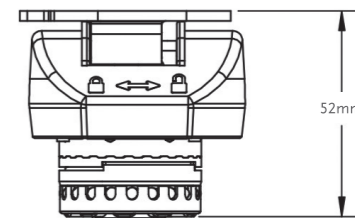

快换腕

快换腕 (QWD) 提供手动旋转腕部的功能。并且使用者能够非常容易地安装和取下仿生手。

重量: 54克

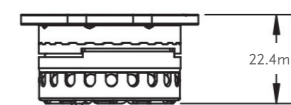

摩擦腕

摩擦手腕适用于那些有着较长残肢的用户,能让他们手动旋转腕部。但使用者无法自行从假肢上取下仿生手。

重量: 49克

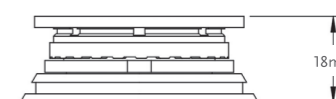

腕离断

离断手腕 (WD) 是结构高度最低的连接装置,非常适合那些具有较长残肢的用户。

金属丝网直接抽真空进接受腔中。手部无法旋转,用户也无法自行将仿生手从假肢上取下。

重量: 17克

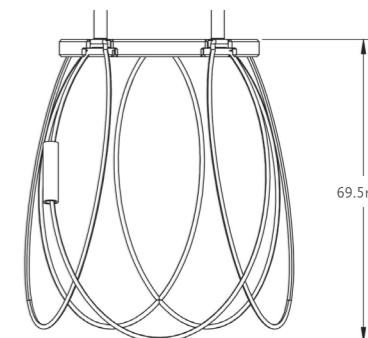

ELECTRODES

电极

远端电极

- 能够配合所有爱灵必™ 仿生手使用
- 能够根据接受腔形状与残肢紧密贴合提升舒适度
- 镀金表面提升肌电信号灵敏度
- 50赫兹或者60赫兹
- 产品规格为23毫米 x 17.4毫米 x 5.6毫米
- 电极直径为10毫米
- 电极距离为8-10毫米
- 增益选择1-7级; 为了优秀表现, 建议使用第4级
- 增益及阈值设置可通过biosim® 用户软件进行调整

产品编号	描述
PL069466	远端电极套装, 50Hz, 300mm
PL069467	远端电极套装, 60Hz, 300mm
PL069468	远端电极套装, 50Hz, 600mm
PL069469	远端电极套装, 60Hz, 600mm

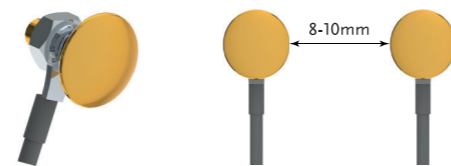
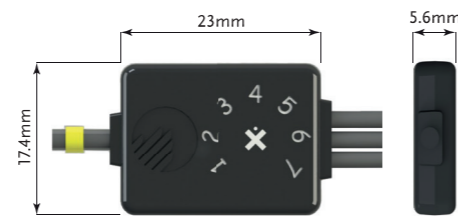

肌电信号采集装置使用镀金表面使其性能提升超过20%。

ELECTRODES

电极

组合式电极

- 能够配合所有爱灵必™ 仿生手使用
- 医用级别不锈钢电极表面
- 50赫兹或者60赫兹
- 防尘防溅水, IP64级别
- 规格为26.8mm*18.4mm*9.7mm
- 增益选择1-7级
- 增益及阈值设置能够通过biosim® 用户软件进行调整

套装包含:

- 热塑和树脂成型模块
- 电极电缆 (300/600毫米选择) 及可调节绝缘连接器
- 电极增益调整工具
- 接受腔螺栓及铆钉

产品编号	描述
PL091050	组合式电极套装, 50赫兹 (300毫米)
PL091060	组合式电极套装, 60赫兹 (300毫米)
PL091127	组合式电极套装, 50赫兹 (600毫米)
PL091128	组合式电极套装, 60赫兹 (600毫米)

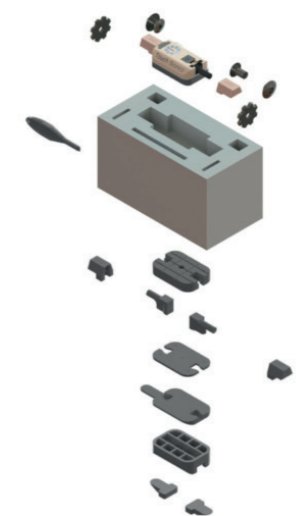
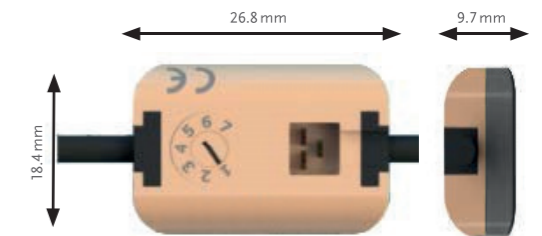

CHARGERS & BATTERIES

充电器&电池

磁感应充电端口

- 灵敏的开/关键
- LED灯提示低电量
- 故障保护——电池会预先留存电量关机，以免手在闭合状态下突然断电

爱灵必仿生手系列要求使用专配的仿生手电池，有2000毫安和1300毫安可供选择。

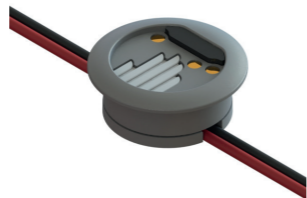

产品编号	描述
PL000290	磁感应充电端口, 包含电线
PL000335	2000毫安电池
PL000336	1300毫安电池

	爱灵必1300毫安电池	爱灵必2000毫安电池
电池容量	1300mAh	2000mAh
电池规格	长度	70mm
	宽度	35mm
	高度	6mm
适用范围	标准续航时间	长续航时间

充电器

只有经过官方认证的充电器方可适用于上肢解决方案的系列产品。不同国家拥有不同型号的充电器，请确认您使用的是正确型号的充电器。

图片	产品编号	描述
	PL000291	充电器组件零配件(需同时订购电源线)
	000224	美标电源线
	PL000292	车载充电器



COVERINGS

手套

爱灵必™灵活型和触屏手套

爱灵必™灵活型手套是专为爱灵必™仿生手设计的，能够覆盖整个手部。手掌表面和手套内表面都有摩擦力，抓握时能够防止滑脱。手套背部为光滑材质，便于穿脱衣物。

爱灵必™灵活型触屏手套能够让用户使用如智能手机、平板等触屏设备。

提示：大号的爱灵必™仿生手请预定中号手套。

提示：透明手套专为搭配背部配色选项而设计。



爱灵必灵活型手套

产品编号	描述
TBX50045	爱灵必灵活型手套套装(黑色或透明色)*4

爱灵必灵活型触屏手套

产品编号	描述
TBX50047	爱灵必灵活型触屏手套套装(黑色或透明色)*4

COVERINGS

手套

爱灵必™ 轮廓型和触屏手套

爱灵必™ 轮廓型是一种软性硅胶手套，能自动贴合使用者的手型，且内部使用防滑材料，穿脱非常方便。

略微加粗的指尖和相对宽松的外形提升了手套耐用性。

爱灵必™ 轮廓型手套有两种颜色可供择：透明色和黑色。

同时也可以选择触屏 (TS) 手套版本。

提示：大号的爱灵必仿生手用户请预定中号手套。



爱灵必轮廓型手套

产品编号	描述
TBX50053	爱灵必轮廓型手套套装(4个)

爱灵必轮廓型触屏手套

产品编号	描述
TBX50054	爱灵必轮廓型触屏手套套装(4个)

COVERINGS

手套

爱灵必™ 自然型手套

爱灵必™ 自然型手套模拟了手部自然的解剖结构。可以根据色卡将用户手部的自然肤色同爱灵必自然型手套进行比对并挑选最近的颜色。爱灵必自然型手套共有18种颜色可选。

爱灵必™ 自然型手套可延展至腕部附近。可提供假肢前臂肤色套，前臂肤色套颜色选择和手套相同。

提示：使用大号的爱灵必仿生手请预订中号手套。



i-DIGITS® QUANTUM

爱灵伴™量子仿生手

爱灵伴™量子仿生手是专为部分手掌缺失的患者定制的产品。

爱灵伴™量子仿生手适用于手掌部分缺失。可用于手掌远端缺失和掌指关节附近缺失等。五个手指中的任意一个缺失均可装配。

爱灵伴™量子仿生手能够使用简单的姿势控制切换不同的抓握方式。

- 针对手掌部分缺失的患者个性化定制
- 多达32种可选的抓握方式
- 拥有电池和微处理器的腕带装置
- 手指可单独运动，并可同其它手指协同工作
- 变力抓握™功能拥有更强抓握力
- 防误开模式™防止物体因手指误开而掉落，保证抓握准确
- 通过Biosim®和My i-Limb®手机APP控制抓握可以将抓握速度和力量提高30%

控制方法



位置感应控制



肌电控制



应用程序控制



场景感应控制

产品编号	描述
TBX50008	爱灵伴™量子仿生手1指套件
TBX50016	爱灵伴™量子仿生手2指套件
TBX50024	爱灵伴™量子仿生手3指套件
TBX50032	爱灵伴™量子仿生手4指套件
TBX50040	爱灵伴™量子仿生手5指套件

包含：

- 爱灵伴量子仿生手腕带装置
- 充电器
- 安装板*2
- 电极或FSRs
- 手指和指节模块 (按订购套件数量)
- 每个手指3个指套
- 姿势芯片*2

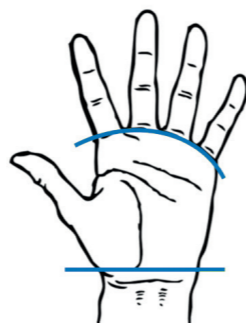

i-DIGITS® ACCESS

爱灵伴™奥塞斯仿生手

爱灵伴™奥塞斯仿生手专为部分手掌缺失的患者定制。

爱灵伴™奥塞斯半掌仿生手适用于手掌部分缺失。可用于手掌远端缺失和掌指关节附近缺失等。五个手指中的任意一个缺失均可装配。

爱灵伴™奥塞斯半掌仿生手指是手掌部分功能的缺失一种解决方案。

- 针对手掌部分及全部缺失的患者个性化定制
- 五个手指中的任意一个均可被代偿
- 多达12种的可选抓握方式
- 拥有电池和微处理器的腕带装置
- 手指可单独运动，并可同其它手指协同工作

控制方法



肌电控制



应用程序控制

产品编号	描述
TBX50006	爱灵伴™奥塞斯仿生手1指套件
TBX50014	爱灵伴™奥塞斯仿生手2指套件
TBX50022	爱灵伴™奥塞斯仿生手3指套件
TBX50030	爱灵伴™奥塞斯仿生手4指套件
TBX50038	爱灵伴™奥塞斯仿生手5指套件

包含：

- 爱灵伴奥塞斯仿生手腕带装置
- 充电器
- 安装板*2
- 电极或FSRs
- 手指和指节模块 (按订购套件数量)
- 每个手指3个指套

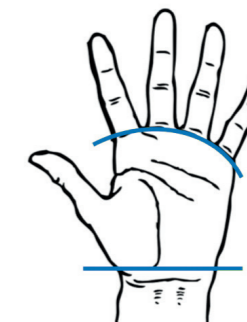

i-DIGITS®

爱灵伴™

产品规格

爱灵伴有特小号和中号两种尺寸可选。

特小号的宽度为67毫米，手指平直排列。

中号的宽度为73毫米，手指张开排列。

	拇指	食指	中指	无名指	小拇指
特小号	5	5	5	3	2
中号	5	6	6	5	3

本配置提供了最优化的手指排列，及符合指导手册的个性化功能。

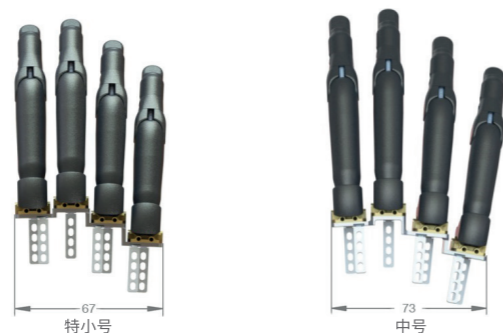

控制方式

爱灵伴拥有一系列的控制方式，以保证个人用户的最佳使用体验。

远端电极

较小的镀金电极更够更好的贴合残肢表面从而提升舒适度。悬挂单元置于硅胶接受腔内。这为电极供了最佳的悬挂和空间。两个电极在肌电采集点并行排列，单个的接地电极可用于双侧信号。

图片	产品编号	描述
	PL441012	电极组件
	SA441080	测试电极组件



FSR (压力传感器)

非常轻薄的触控点，用户可通过肢体按压触控点控制假手。适合手指少部分留存的用户。

图片	产品编号	描述
	SA441092	爱灵伴FSR, 小号
	SA441093	爱灵伴FSR, 大号



组合式电极

组合式电极为爱灵伴提供传统电极模式

图片	产品编号	描述
	PL441029	组合式电极组件

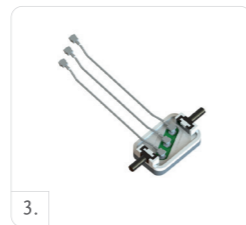

i-DIGITS®

爱灵伴™

附件

电池和充电器

图片	产品编号	描述
	SA069313	800毫安电池



替换件

图片	产品编号	描述
	SA441036	爱灵伴量子仿生手组件右手, 特小号
	SA440003	爱灵伴量子仿生手组件左手, 特小号
	SA069406	爱灵伴安装板右手, 中号
	SA069405	爱灵伴安装板左右, 中号
	069227	拇指旋转安装基座
	PL441056	爱灵伴手指基座单个
	SA400074	棘齿带和螺丝
	PL177004	扭力工具T6

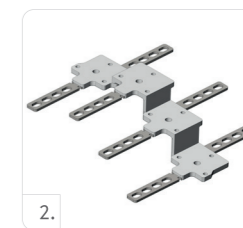

电线组合

产品编号	描述
SA441040	爱灵伴电线总成50赫兹
SA451002	爱灵伴电线总成60赫兹
SA441078	FSR 电线组件

爱灵伴指套

产品编号	描述
441031	爱灵伴指套尺寸2 黑色
441082	爱灵伴指套尺寸2, 透明色
441032	爱灵伴指套尺寸3 黑色
441083	爱灵伴指套尺寸3, 透明色
441033	爱灵伴指套尺寸5, 黑色
441084	爱灵伴指套尺寸5, 透明色
441034	爱灵伴指套尺寸5触屏版, 黑色
441085	爱灵伴指套尺寸5触屏版, 透明色
441035	爱灵伴拇指指套, 黑色
441088	爱灵伴拇指指套, 透明色
441076	爱灵伴指套尺寸6, 黑色
441086	爱灵伴指套尺寸6, 透明色
441077	爱灵伴指套尺寸6触屏版, 黑色
441087	爱灵伴指套尺寸6触屏版, 透明色

VIRTU-LIMB

爱灵必™模拟演示器

爱灵必模拟演示器是适用于上肢假肢的演示和检测。

爱灵必模拟演示器可用于下列多种需求：

- 检测用户的肌电信号，已确定其假肢安装的肌肉部位。
- 向用户演示如何控制他们的肌肉信号
- 向用户演示如何激发自动抓握模式
- 连接到Biosim®手机软件
- 使用肌电信号控制软件上的虚拟手
- 连接爱灵必仿生手，向用户演示产品

产品编号	描述
PL188000	爱灵必模拟演示器-美标 (60Hz)
PL189000	爱灵必模拟演示器-英标
PL189002	爱灵必模拟演示器-欧标
PL189003	爱灵必模拟演示器-澳大利亚
SA188010	FSR电极安装组件
PL189001	爱灵必模拟演示器电极50Hz, 双接口
PL188064	爱灵必模拟演示器电极60Hz, 双接口

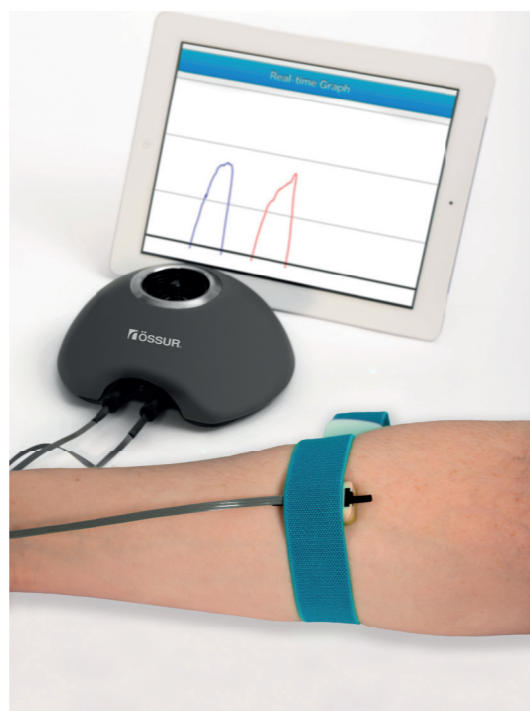

模拟演示器测量肌电信号

DEMO-LIMB

爱灵必™仿生手演示器

爱灵必仿生手演示器是一款便携式演示和使用者培训工具。任何带有快换腕连接的爱灵必仿生手都可以连接到爱灵必仿生手演示器，并通过压力传感器或电极进行控制，来演示爱灵必产品如何工作。

压力传感器有助于演示爱灵必仿生手的功能，如位置感应控制或肌电控制。

电极使潜在的爱灵必用户能够利用自身肌肉部位控制爱灵必仿生手，从而为潜在用户演示产品，演示和测试抓握功能。

爱灵必仿生手可与Biosim®或My i-Limb®关联以进行编程、使用快速抓握，实时图表查看使用者信号功能。

借助爱灵必量子仿生手，爱灵必仿生手演示器对于激活位置感应控制尤为有用。

特征：

- 两个压力传感器，可模拟打开和关闭信号以实现共同收缩、双重脉冲和三重脉冲
- 能够连接电极进行控制
- 能够演示位置感应控制、肌电控制、应用程序控制和场景感应控制
- 快换腕连接
- 可更换电池
- 与爱灵必电极和电源组电池兼容

产品编号	描述
PL071000	爱灵必仿生手演示器

爱灵必仿生手演示器兼容爱灵必模拟演示器电极和爱灵伴800mAh电池。



LIVINGSKIN®

极真™装饰手

概览

极真装饰手假肢由高纯硅胶手工制作，并经过手绘以紧密匹配肤色和外观，设计看起来非常逼真。可以将个体细节（例如雀斑和毛发）添加到假体中。

极真装饰手是被动型功能性假肢。除了是一种高度美观的解决方案，极真装饰手还可以用于支持推、拉、稳定等功能。



极真装饰手指

产品编号	描述
066026	极真装饰手指1个订制
066029	极真装饰手指2个订制
066039	极真装饰手指3个订制
066040	极真装饰手指4个订制
TBX50486	极真装饰手指5个订制
066135	极真悬吊式手指订制

极真装饰手

产品编号	描述
066014	极真装饰手半掌订制
066015	极真装饰手全掌订制

极真装饰手臂

产品编号	描述
066016	前臂被动装饰手套件订制
066017	上臂被动装饰手套件订制



INVENTORS

发明者介绍

爱思诺®硅胶套

爱思诺是指冰岛滚动式穿戴硅胶套。该系列产品是由假肢技师、假肢使用者Össur Kristinsson研制，以替代各种传统的悬吊方式。它通过降低残肢在接受腔内的压力峰值，起到保护残肢和提高舒适度的作用；也可降低接受腔和残肢之间的活塞运动。爱思诺具有一系列的悬吊设计款式，可适应不同残肢和生活方式的需求。

为何选择爱思诺？

舒适 – 所有的爱思诺硅胶套均由不同硬度的硅胶制造。经证实，由于独特的材料特性，硅胶一直广泛用于医疗领域。这些特性具有诸多优点，如：对骨突区和皮肤敏感区起到缓冲作用；具有高度弹性，容易适应大部分残肢形状；抗撕裂强度高，更加耐用。

保护 – 爱思诺的功能设计与压力袜类似，即：可促进血液循环，控制残肢容积变化。它还可通过减少具有潜在破坏性的剪切力，从而对皮肤和新形成的或敏感的疤痕组织起到保护作用。

悬吊 – 爱思诺硅胶套具有3种不同的悬吊方式：西林、锁具和衬垫型硅胶套+护膝；从而容易满足不同患者的需求。



Össur Kristinsson

拓托®七轴几何锁膝关节

拓托七轴几何锁膝关节是瑞典发明家Finngramnas的构想。1986年，由于不满足于他6岁女儿穿戴的既笨重又不灵活的假肢，他于是退休回到他的工作间，开始致力于更先进假肢的发明。Lisagramnas可能是全世界最年轻的研发专员，她帮助自己的父亲调整了数十个拓托七轴几何锁膝关节原型。

为何选择拓托七轴几何锁膝关节？

拓托七轴几何锁膝关节的独特之处在于其几何锁的设计，可避免突然屈膝发生摔倒现象。该几何锁设计模拟自然膝关节活动，而可调节的“支撑期屈曲减震器”则起到减震作用，从而在步行或奔跑时模拟正常膝关节屈曲。



Finn & Lisagramnas

锚赫®液压膝关节

一位名叫Hans Mauch的德国发明家和工程师沉迷于康复医学领域的研究。自20世纪50年代末，他将其全部精力都投身于假肢研发。基于由美国退伍军人管理局赞助的研究成果，他与同行Ulrich Henschke合作，共同设计出了锚赫液压膝关节系统。

为何选择奥索锚赫液压膝关节？

Mauch先生对假肢液压系统的革新设计帮助截肢患者在不同地形上和体育活动中的行走和运动更轻松、可控性更好。从跑步到步行到交替下楼梯，锚赫液压膝关节使患者在更高活动级别的生活拥有轻松自然的步态和较强的适应能力。



Hans Mauch

飞毛腿®

飞毛腿于1984年由既是假肢使用者又是假肢技师的发明家Van Phillips发明。该发明的两项重大突破使得这些产品别具一格，并改变了截肢患者日常的步行愿望。第一项突破 – 能量储存和释放，是飞毛腿碳纤维脚板的固有特性；第二项突破 – 垂直减震，使患者步态更自然，并防止截肢的残留关节和健肢震动过大。

为何选择飞毛腿？

飞毛腿系列脚板可提供多种功能以满足不同患者的需求。所有型号都具有优于传统假脚的显著特点。这项无与伦比的设计是20多年科学材料研究的成果，使飞毛腿成为耐用、舒适和高性能假脚的理想之选。



Van Phillips

WARRANTY PROCEDURE

质量保证

所有奥索产品在购买时均保证无材料和工艺缺陷。任何产品在质保期内正常和正确的使用下发现问题,奥索将对不可维修产品免费替换同款产品,可维修产品则免费提供维修服务。奥索保留最终解释权。

智能仿生产品	质保期限	肖帕特半足	36个月
普欧仿生智能脚	6年	印度豹飞毛腿跨越者	12个月
锐欧仿生磁控膝关节	6年	印度豹飞毛腿卓越者	12个月
锐欧XC仿生磁控膝关节	6年	印度豹飞毛腿超越者	12个月
POWER KNEE 盘古主动动力膝关节	6年	福莱飞毛腿含耐克鞋钉	12个月
领航仿生磁控膝关节	6年	印度豹飞毛腿探索者	36个月
		印度豹飞毛腿极限者	12个月
		印度豹飞毛腿拓展者	12个月
		印度豹飞毛腿	12个月
硅胶套和护膝	质保期限	儿童型低外型暴风飞毛腿	18个月
安肤透西林硅胶套	6个月	儿童型万力飞毛腿	18个月
西林X密封圈-标准型	6个月	儿童型印度豹飞毛腿	18个月
西林X密封圈-牢固型	6个月	儿童型印度豹飞毛腿探索者	18个月
西林X密封圈-调节型	6个月	儿童型福莱长跑飞毛腿	18个月
爱思诺西林X大腿硅胶套	6个月	扭转减震器	36个月
爱思诺西林大腿锁具硅胶套	6个月	脚套	6个月
爱思诺大腿锁具硅胶套	6个月	耐克鞋钉	2个月
安赛倍大腿锁具硅胶套	6个月	耐克鞋垫	2个月
爱思诺上肢锁具硅胶套	6个月		
爱思诺西林X小腿硅胶套	6个月	膝关节	质保期限
爱思诺西林X5小腿硅胶套	6个月	锚赫液压膝关节	36个月
爱思诺西林V小腿硅胶套	6个月	印度豹膝关节	18个月
爱思诺护理型锁具/衬垫/硅胶套	6个月	凯旋液压膝关节	36个月
爱思诺复合型锁具/衬垫硅胶套	6个月	拓托七轴几何锁膝关节1900型	36个月
爱思诺舒适型锁具/衬垫硅胶套	6个月	拓托七轴几何锁膝关节2000型	36个月
安赛倍小腿锁具硅胶套	6个月	拓托七轴几何锁膝关节2100型	36个月
爱思诺基础型锁具硅胶套	6个月	拓七轴几何锁关节儿童型	36个月
爱思诺术后硅胶套	6个月	OP4单轴气压承重自锁膝关节	36个月
爱思诺剪边大师	12个月	OP5多轴气压膝关节	36个月
奥索硬敷料(ORD)	2个月	OHP3多轴气压几何锁膝关节	36个月
爱思诺儿童硅胶套	6个月	倍速步速自适应气压膝关节	36个月
爱思诺硅胶杯	12个月	迈衡OFM2单轴手动锁&承重自锁膝关节	36个月
爱思诺护膝	3个月	安赛倍M1单轴手动锁膝关节	36个月
爱思诺平衡型护膝	1个月	安赛倍M2四轴机械膝关节	36个月
爱科硅胶套	6个月	安赛倍M3单轴承重自锁膝关节	36个月
西优硅胶套	6个月	安赛倍P1四轴气压膝关节	36个月
GENU护膝	6个月	安赛倍H1多轴液压膝关节	36个月
脚板	质保期限	爱思可锁具	质保期限
超级暴风飞毛腿	36个月	爱思可锁具200系列	12个月
暴风飞毛腿大地	36个月	爱思可锁具500系列	6个月
暴风飞毛腿XC	36个月	爱思可锁具544系列	6个月
低外型暴风飞毛腿	36个月	爱思可锁具600系列	12个月
暴风飞毛腿XC扭转型	36个月	爱思可锁具700系列	12个月
低外型暴风飞毛腿扭转型	36个月	爱思可锁具850系列	6个月
暴风飞毛腿ST	36个月		
低外型暴风飞毛腿调跟脚	36个月	连接件	质保期限
瑞福扭转型飞毛腿	36个月	奥索标准连接件	24个月
万力飞毛腿	36个月	奥索儿童连接件	24个月
万力飞毛腿LP	36个月	固定位移连接件	12个月
安舒飞毛腿	36个月	膝关节盘旋器	12个月
迈衡安心飞毛腿	36个月		
迈衡安心飞毛腿扭转型	36个月		
迈衡飞毛腿	12个月		
塞姆飞毛腿	36个月		
安赛倍脚板	36个月		

WARRANTY PROCEDURE

质量保证

接受腔制作	质保期限
即时成型接受腔工具	12个月
上肢	质保期限
爱灵必奥塞斯仿生手	24个月*
爱灵必奥创仿生手	24个月*
爱灵必量子仿生手	24个月*
爱灵伴奥塞斯仿生手	24个月*
爱灵伴量子仿生手	24个月*
上肢零配件	质保期限
爱灵必手套	3个月
手部配件	12个月

*爱灵必仿生手、爱灵伴仿生手可购买延保服务。最多可延保至5年。延保服务仅适用于仍在保修期内的产品。

NOTES

笔记